



## **Dette værk er downloadet fra Danskernes Historie Online**

**Danskernes Historie Online** er Danmarks største digitaliseringsprojekt af litteratur inden for emner som personalhistorie, lokalhistorie og slægtsforskning. Biblioteket hører under den almennyttige forening Danske Slægtsforskere. Vi bevarer vores fælles kulturarv, digitaliserer den og stiller den til rådighed for alle interesserede.

### **Støt Danskernes Historie Online - Bliv sponsor**

Som sponsor i biblioteket opnår du en række fordele. Læs mere om fordele og sponsorat her: <https://slaegtsbibliotek.dk/sponsorat>

### **Ophavsret**

Biblioteket indeholder værker både med og uden ophavsret. For værker, som er omfattet af ophavsret, må PDF-filen kun benyttes til personligt brug.

### **Links**

Slægtsforskerens Bibliotek: <https://slaegtsbibliotek.dk>

Danske Slægtsforskere: <https://slaegt.dk>

# Slægt & Data

14. årgang nr. 3 / 2000



Eventyret om den  
forsvundne  
„mr. Bathroom“

Læs side 10

Projekt  
1801  
er godt  
på vej -  
vil det  
lykkes  
at nå  
det hele  
inden  
1. februar  
2001  
Læs side 12

Læs side 22

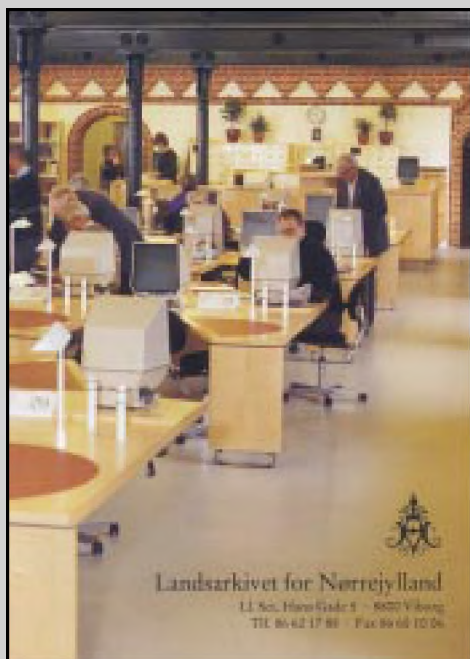

Personregistre i  
Landsarkivet for Nørrejylland

DEPARTMENT OF HEALTH  
AND  
PUBLIC WELFARE  
L 16592

### Certificate of Birth

**This is to Certify** that the following details of birth are on record in the office of the Recorder of Vital Statistics.

Name: WILHELM LARSEN Sex: Male

Date of Birth: December 24, 1908 Place of Birth: Skottebjerg, Skotland

Name of Father: Larsen Thomas Birth Place: Skottebjerg, Skotland

Residence: 540 Ellipse Ave., Winthrop, Wash. Co., N.Y. Occupation: General Mailer

Name of Mother: Hilga E. Johnson Birth Place: Northern Norway, Iceland

Registration No. 0007 Year: 1908 Registration Division: WINSTON-SALEM

Based on a report of mother and supported by a Baptismal Certificate giving the date of 1908 at December 24, 1908 and date of baptism on March 7, 1909. Registered Oct. 21, 1946.

Mange gode internethistorier med  
gevinster fra Danmark og udlandet  
Læs siderne 14, 15, 16

Læs side 21



Brugerrådsmøde i  
Landsarkivet for Sjælland

## Udgives af DIS-Danmark

Databehandling i Slægtsforskning  
E-mail: [admin@dis-danmark.dk](mailto:admin@dis-danmark.dk)  
[www.dis-danmark.dk](http://www.dis-danmark.dk)

## Adresseændringer meddeles til:

Kasserer:  
Werner Wittekind  
Rudersdalvej 114  
2840 Holte  
Tlf. 45 41 43 15  
e-mail: [comptabl@post2.tele.dk](mailto:comptabl@post2.tele.dk)

## Redaktør:

Hanne Marie Rud  
Thøger Larsens Allé 48  
2750 Ballerup  
Tlf. 44 66 17 04  
e-mail: [Hanne@Rud.net](mailto:Hanne@Rud.net)

Trykkeri: Grafisk Data Center  
Trykoplæg: 2.700 eksemplarer.  
Redigering: Katrine Rud

Artikler i bladet afspejler ikke nødvendigvis foreningens holdning. Artikler uden forfatterangivelse kan betragtes som foreningsstof. Redaktionen påtager sig intet ansvar for uopfordret, indsendt materiale og forbeholder sig ret til redigering af tilsendte artikler. Eftertryk er tilladt efter aftale med redaktionen. Det skal forsynes med tydelig kildeangivelse og med tilsendelse af det aftrykte.

Bladet udkommer 4 gange årligt.

## Deadline: Udkommer:

1. november	december
1. februar	marts
1. maj	juni
1. august	september

Bladet sendes gratis til medlemmer af DIS-Danmark.

Medlemskontingent i 2000: 125 kr.  
Løssalg pris: 35,00 kr. pr. nr.  
Girokonto: 501-2058



ISSN 0903-6172

## Indhold i nr. 3 / 2000

- 3 Kalenderen
- 4 Mit arkiv
- 9 Læsekredsen
- 10 Charles Lawson fra Kgrad
- 12 Projekt 1801 er godt på vej
- 14 Endnu en god Internethistorie
- 16 Finder indvandrede aner med søgemaskiner og e-post
- 18 Et par gode danske oplevelser på internettet
- 19 Præsentation på nettet - debatoplæg!
- 20 Kildeindtastningskursus og Kip udvikling
- 21 Landsarkivet for Sjælland - brugerrådsmøde
- 22 Personregistre i Landsarkivet for Nørrejylland
- 25 Det begyndte så godt - kvitter for lånt materiale
- 26 Internethjørnet
- 28 Tips og ideer
- 29 Ny lovgivning
- 30 Nye meddelelser fra Rigsarkivet

## DIS-Danmark: BESTYRELSEN

**Svend-Erik Christiansen**, (formand) Hvedebjergvej 24, 8220 Brabrand.  
Tlf. 86 25 22 52 [sec@forum.dk](mailto:sec@forum.dk)

**Erik Kann**, (næstfdm.+nord.repr.+redaktion) Johan Jepsensvej 1, 2830 Virum.  
Tlf. 45 85 18 02 [dek@mobilixnet.dk](mailto:dek@mobilixnet.dk)

**Arne Julin**, (ekspedition) Hovedgaden 75, 4050 Skibby.  
Tlf. 47 52 80 48 [ccc28775@vip.cvbercityv.dk](mailto:ccc28775@vip.cvbercityv.dk)

**Werner Wittekind**, (kasserer) Rudersdalvej 114, 2840 Holte.  
Tlf. 45 41 43 15 [comptabl@post2.tele.dk](mailto:comptabl@post2.tele.dk)

**Hanne Marie Rud**, (redaktør) Thøger Larsens Allé 48, 2750 Ballerup.  
Tlf. 44 66 17 04 [Hanne@Rud.net](mailto:Hanne@Rud.net)

**Jens Verner Nielsen**, (sekretær) Bagerygden 1, Høruphav, 6470 Sydals.  
Tlf. 74 41 55 80 [jvn@post8.tele.dk](mailto:jvn@post8.tele.dk)

**Ole Degn**, Mellemhøjen 11, 8800 Viborg.  
Tlf. 86 67 47 02 [OD@lav.sa.dk](mailto:OD@lav.sa.dk)

**Ruben Højmark Jensen**, Lucernevej 17, 4180 Sorø.  
Tlf. 57 83 28 94 [rubenhj@get2net.dk](mailto:rubenhj@get2net.dk)

**Boris Reimann**, H.J. Poulsens Allé 118, 5250 Odense SV.  
Tlf. 66 17 28 40 [boris@post5.tele.dk](mailto:boris@post5.tele.dk)

## Sjælland

**Søndag 8. oktober kl. 09 -15**

### Drop In i Holte: Undervisning i brug af Famdex og BK5

Mulighed for forplejning fra pizzeriet - ellers medbragt mad.

**Mødested:** Cafe @ - Øverødvej 76 - Holte.

**Tilmelding:** Nødvendig pga. maskinerne: Werner Wittekind - 45 41 43 15 eller 33 17 67 35.

**Lørdag 28. oktober 2000 kl. 13-17**

### Drop-in møde på Sorø Borgerskole

Datalokalet (Indgang fra Rådhusvej).

Interesserede, der ønsker at udstille programmer, slægtsbøger, mm., bedes kontakte:

Ruben Højmark på telefon 57 83 28 94 eller på e-mail: [rubenhi@get2net.dk](mailto:rubenhi@get2net.dk)

Der vil være internetadgang. Af praktiske grunde vil jeg godt bede om **tilmelding**.

**Søndag 19. november kl. 09 -15.**

### Drop In i Holte: Vi går på internettet

Hvad kan man finde der?. Vi fortsætter med hjemmesider.

Mulighed for forplejning fra pizzeriet - ellers medbragt mad.

**Mødested:** Cafe @ - Øverødvej 76 - Holte

**Tilmelding** nødvendig pga. maskinerne: Werner Wittekind - 45 41 43 15 eller 33 17 67 35.

**Søndag 25. november kl. 09 -15.** (Flyttet fra 11. november)

### Drop In i Holte: Julefest

Så kom Juletræet i hus. Vi skal hygge os med foredrag og julehygge.

**Mødested:** Søllerød sognegård - Søllerødvej 13 - Holte.

**Tilmelding** nødvendig pga. indkøb: Werner Wittekind - 45 41 43 15 eller 33 17 67 35.

## Jylland

**Lørdag den 18. november 2000 kl. 13.30-16.30**

### Sønderborg: Anesøgning på internettet

på VUC-Syd, Gruntvigsallé 88, Sønderborg.

Mødet arrangeres i samarbejde med Slægtshistorisk Forening Sønderjylland. Her vil deltagerne kunne prøve kræfter med Internettets muligheder for anesøgning samt få inspiration og hjælp fra andre. Der er kun 16 EDB-maskiner til rådighed, og der kan kun sidde 2 personer ved hver maskine. OBS. Altså begrænset deltagerantal. Pris pr. deltager Kr. 25.00.

**Tilmelding:** Ole H. Jensen, Kløvermarken 3, 6430 Nordborg, tlf. 74 45 02 35. [ohj@adr.dk](mailto:ohj@adr.dk)

**Lørdag d. 4. november 2000 kl. 10-15**

### Århus: WinKip og Kildeindtastningsprojektet

Hovedbiblioteket i Århus, Møllegade 1, 8000 Århus C.

På mødet vil Hans Martin Laustsen, der har været med til at udvikle kildeindtastningsprogrammet WinKip, fortælle om programmets muligheder og demonstrere hvordan det virker. Herunder hvordan man opretter mapper og laver sikkerhedskopiering. Programmet er lavet til Kildeindtastningsprojektet, som vi efterfølgende vil fokusere på med bl.a. status netop nu og planerne for fremtiden.

**Tilmelding:** Knud Aagaard, tlf. 86 95 15 86. [kaagaard@post3.tele.dk](mailto:kaagaard@post3.tele.dk)

eller Svend-Erik Christiansen, tlf. 86 252 252. [sec@forum.dk](mailto:sec@forum.dk)

# Mit arkiv

af Ib Brusendorff

I denne artikel vil jeg gerne fortælle om den tekniske udviklings indflydelse på min indsamling og arkivering af oplysninger og materiale, og jeg vil dermed belyse udviklingens væsentlige indflydelse på alle forskeres arbejde på dette område.

(I Slægt & Data nr. 4 1999 fortalte jeg i artiklen „Fra håndskrift til database“ om den tekniske udviklings indflydelse på mit slægtsforskningskartotek).

## Fra skrivemaskine til PC

Da jeg for alvor startede min slægtsforskning i 1959, fik jeg hurtigt fat på en brugt skrivemaskine, som siden blev afløst et par gange, inden jeg i 1989 fik min første pc med mit første tekstbehandlingsprogram og i 1990 mit første databaseprogram, der i 1993 blev afløst af en relationsdatabase.

Fremkomsten af pc'er og med dem tekstbehandling og databaser accelererede udviklingen, selv om de første databaser ikke var relationsdatabaser. Mikroprocessoren var i 1989 en 8086, harddisken var på 20 MB og der var kun 640 KB RAM. Den sort/hvide skærm var 12 tommer, og printeren var en matrixprinter, som i dag ville føles meget sløv - men det virkede.

Maskinparken, som fra begyndelsen bestod af en skrivemaskine og siden en pc med tilhørende printer, er i tidens løb blevet udvidet med en farvescanner og en farveprinter, og pc'en er blevet fornyet et par gange og har fået større harddisk, mere RAM og CD-rom drev og højtalere.

Det er virkningen af denne udvikling i de hjemlige forhold og den til-

svarende udvikling på arkiverne, jeg gerne vil fortælle om - dens indflydelse på indsamling, afskrivning og arkivering.

## Kildematerialet

Det har undervejs hele tiden været mig magtpåliggende at kunne dokumentere, hvor mine oplysninger om personer kommer fra, og hvori de består. For at have så fyldig en umiddelbar tilgængelig dokumentation som muligt, er det nødvendigt, at have mange udskrifter af kirkebøger og af alt muligt andet. Det giver et stort arkivmateriale og kræver plads.

For at kunne udnytte dette arkiv er det nødvendigt med en forbindelse mellem på den ene side personer og oplysningerne og på den anden side dokumentationen. Der har derfor på kortene i mit kartotek over personer og senere i min database til stadighed ved hver enkelt person på en eller anden måde været angivet kilderne til oplysningerne om personen.

At kilden til oplysningerne om fødsel, dåb, konfirmation, vielse, død og begravelse i det konkrete tilfælde er kirkebøgerne, kræver ikke ekstra oplysning, når sognet og datoen er angivet, men disse oplysningerne stammer jo ikke altid fra udskrifter af kirkebøgerne, og så må jeg angive min konkrete, anden kilde.

Når folketællingerne direkte angives med sogn og årstal kræver de heller ikke yderligere, men mange mere specielle kilder har givet anledning til overvejelser om udformning af henvisninger og placering af oplysningerne eller kopier af dem eller notater om dem.

## Indsamlingen

Omkring 1960 læste jeg i de originale kirkebøger i Landsarkivet for Sjælland, når det drejede sig om sogne på Sjælland.



Ib Brusendorff

Kulsviervej 94B  
2800 Lyngby  
Tlf. 45 88 23 81  
ibrus@mail.dk

For Jyllands og Fyns vedkommende var jeg så heldig, at Mormonerne allerede på det tidspunkt havde affotograferet Danmarks kirkebøger og havde afleveret kopier af filmene til de danske arkiver, så jeg ikke skulle rejse til Odense eller Viborg for at se dem - hvad jeg nok kun havde fået gjort i meget lille omfang.

Jeg så filmene i et af to betragtningsapparater i Rigsarkivet i et lille rum bag den oprindelige læsesal, der lå på 1. sal i bygningen mellem Rigsdagsgården og Bibliotekshaven. I det samme rum sad der også en ældre herre og renskrev en eller anden tekst på en skrivemaskine, som der af og til kom en dame og læste korrektur på - tror jeg nok.

Apparaterne var hånddrevne, det vil sige, at man spoledede frem og tilbage udelukkende med håndkraft. Billedet blev kastet ned oppe fra på en hvid flade, som man sad og læste på, ikke noget med glasskærm eller monitor.

Det var derfor en lettelse, da de nye apparater med motor, der spoler filmene frem og tilbage, kom, men da var interessen for slægtsforskning også vokset betydeligt. Det seneste skridt til mikrokortene, hvor man ikke skal spole gennem hele rullen, men kan gå direkte til den side man vil se, betyder endnu et fremskridt, og det støjer heller ikke så meget på læsesalene. Da vi nu er mange om forskningen, kan vi af hensyn til kirkebøgernes bevaring dog kun se dem

på skærme og ikke opleve papiret og blækket, men de er blevet meget nemmere tilgængelige for de mange.

Det allerseneste med elektronisk lagring af kirkebøger på CD-rom efter scanning af mikrokortene er endnu et teknisk fremskridt, der kan gøre materialet nemmere tilgængeligt for de mange, som ikke bor i nærheden af et arkiv. Det er en helt ny fornemmelse, at kunne sidde hjemme og gennemgå kirkebøgerne for Michaelis og Trinitatis sogne i Fredericia fra 1814 til 1891, ikke i afskrift men de originale sider. Hele tiden bare kunne vende tilbage til det, man lige vil se en gang til, eller gennemse alle vielser fra 1840 til 1870 i ro og mag uden at forhaste sig. Og så udskrives alle sider på ens egen printer automatisk i A4 format.

Ja man behøver egentlig ikke skrive siderne ud, for man har dem på CD'en, hvis man har anskaffet den. Det bliver spændende at se, om det udvikler sig til, at man kan låne disse CD'er på biblioteket, som man låner en bog eller en video.

Også folketællingerne så jeg altid omkring 1960 i original på Rigsarkivet, når jeg søgte og skrev af. Det var på en måde en lettelse, da folketællingslisterne skulle ses på film, for pakkerne med lister kunne være store og tunge og møjsommelige at blade i. Det blev hurtigere at gennemgå et sogn på film.

Affotograferingen på mikrokort har også gjort det lettere som ved kirkebøgerne. Men man kan jo stadig opleve, at pakkerne for de nyere folketællinger endnu ikke er blevet fotograferede.

Til forskel fra kirkebøgerne er folketællingerne i høj grad blevet skrevet af i KIP-projektet af de frivillige, der påtager sig dette meget store arbejde - der er så mange lister. Resultaterne af dette arbejde har allerede i et par år været almindeligt tilgængeligt fra Dansk Data Arkiv enten på Cd-rom eller på Internettet, hvor filerne kunne hentes. Også her kan man nu sidde hjemme og forske i ro og mag på skærmen eller med en udskrift, hvis folketællingerne for de sogne, man er interesseret i, er blev

skrevet af og lagt i Dansk Data Arkiv.

Men man skal passe på med at stole blindt på disse afskrifter, eksempelvis kan Arentsen være blevet til Andersen eller Teubners til Feubness og så skal der god fantasi til, når der skal søges. De vigtige oplysninger må nødvendigvis efterkontrolleres.

Da jeg i 1959 og 1960 frekventerede Hærens Arkiv var det et selvstændigt arkiv med adresse i Slotsholmegade 4 og bestyret af pensionerede befalingsmænd. Det var de originale protokoller m.m., jeg fik at søge i. Senere er Hærens Arkiv blevet en del af Rigsarkivet og arkivalierne er nu at finde på filmruller og at se i betragtningsapparaterne på læsesalen.

Lægds- og sørullerne så jeg også i original i Rigsarkivet sammen med en del andet mere specielt, som stadig skal ses i original, for eksempel protokoller og pakker med indberetninger fra Toldvæsenet.

### Afskrivningen

De første afskrifter blev renskrevet i hånden og gemt i den form: Det drejede sig om at skrive tydeligt, så teksten var til at læse for andre og for en selv senere, og så vidt jeg kan se i dag så lykkedes det med de få håndskrevne afskrifter, jeg endnu har bevaret og stadig kan læse og bruge.

Skrivemaskinen, der afløste håndskrivningen, gav mulighed for, at afskrifter og andet skriftligt kunne skrives tydeligt og kunne mangfoldiggøres ved hjælp af karbonpapir. Der kunne tages flere gennemslag på en gang, så andre interesserede i familien kunne få en kopi, men det var besværligt, når der blev lavet en slåfejl.

Det var ikke sjovt at viske ud på både original og de bagved siddende kopier med karbonpapiret imellem. Det kunne altid ses bagefter, og man ærgrede sig. De nyere skrivemaskiner havde slettebånd, men de virkede jo ikke på kopierne.

Med anskaffelsen af en pc med printer og mit første tekstbehandlingsprogram og første databaseprogram, fik jeg mulighed for, for det

første at renskrive alle udskrifter i tekstbehandling og for det andet at indtaste oplysningerne fra kartotekskortene i en database.

Tekstbehandlingen gjorde det nemt at rette og at printe flere kopier af samme tekst og gjorde det også muligt - om end lidt omstændeligt - at skrive anetavler med pæne lige store felter præcist anbragt i tavlen, hvor de skulle være, til afløsning for de anetavler, som var blev lavet i hånden på store ark.

Det håndskrevne personkartotek blev destrueret efter overførelsen af oplysningerne til databasen, og de to kartotekskasser blev afskaffet.

Undervejs har det været muligt mod behørig betaling at få fotokopier af dokumenter og andet materiale, som så ikke krævede afskrift, ligesom der har været den dyre mulighed at få foretaget en affotografering. Kopieringen blev også anvendt til at mangfoldiggøre afskrifter, der ikke var taget gennemslag af, men det var ikke dagligdagen.

Også denne teknik har udviklet sig stærkt i tidens løb både teknisk og prismæssigt, så en kopi i dag er hverdagskost. De ældste fotokopier jeg har haft var af den gamle slags, hvor „billedet“ blev fremkaldt, og de endelige kopier i tidens løb misfarvede de ark papir, der sad imellem i ringbindene, og skørnede dem. På grund af misfarvningen og faren for blegning eller skørning er alle disse gamle kopier erstattet med nyere, så der ikke sker ødelæggelser.

I dag bliver alle mine afskrifter skrevet i tekstbehandling og mine personoplysninger bliver lagt ind i databasen. Med scanneren har jeg fået mulighed for kopiering af originaler, både tekst og billeder, og med scanneren og et tekstgenkendelseprogram (OCR program) kan jeg få de gamle maskinskrevne tekster lagt ind i mit tekstbehandlingsprogram til videre behandling.

Gamle håndskrevne udskrifter må renskrives fra tid til anden i tekstbehandling. Det tager sin tid at bringe gamle afskrifter i nymodens tilstand.

Fortsætter på næste side

## Mit arkiv

fortsættelse fra forrige side

### Opbevaringen

De beskrevne ark blev oprindelig opbevaret i en reol i A4 ringbind efter et hjemmelavet system, som var anvendeligt på den begrænsede mængde, og her opbevarede også eventuelle fotokopier. De få folioark og andre store størrelser fik plads i en mappe, som kunne rumme dem og som blev placeret liggende på en hylde.

Jeg har aldrig brugt at sætte afskrifterne i ringbind sammen med personoplysningerne, sådan som mange gør, men har holdt dem adskilte. Mine oplysninger om de enkelte personer stod på kartotekskort i A5 format, og afskrifterne på A4 ark kunne ikke sættes ned i kartotekskassen, men måtte opbevares på anden måde, det gav sig selv. En senere tilkommet begrundelse er, at det, der står på et ark, meget vel kan have betydning for flere personer, og en placering ved hver person derfor vil kræve unødigt mange kopier.

Udførligere levnedbeskrivelser og slægts- og familiebeskrivelser var det stadigvæk ikke blevet til noget med. Heldigvis var der enkelte personer, som selv havde skrevet levnedbeskrivelser. Det blev i tidens løb dog også til håndskrevne og maskinskrevne interview med personer, som kunne fortælle om familien. De blev puttet ind i det gamle system.

Hertil kom de arbejder andre allerede havde lavet som for eksempel en slægtsbog omfattende min mormors fars slægt. Sådanne bøger fik plads på reolen sammen med Haandbog i Slægtsforskning af Albert Fabritius og Harald Hatt, første udgave 1943, hvor de senere fik selskab af Bauers Kalender i et fotografisk genoptryk fra 1961.

De tidligere håndskrevne afskrifter blev ikke umiddelbart skrevet igen på skrivemaskine, men blev siddende i ringbindene sammen med de maskinskrevne, som ikke blev overført til tekstbehandling. Men efterhånden som mængden af afskrifter tog til, blev systemet utilstrækkeligt, og jeg

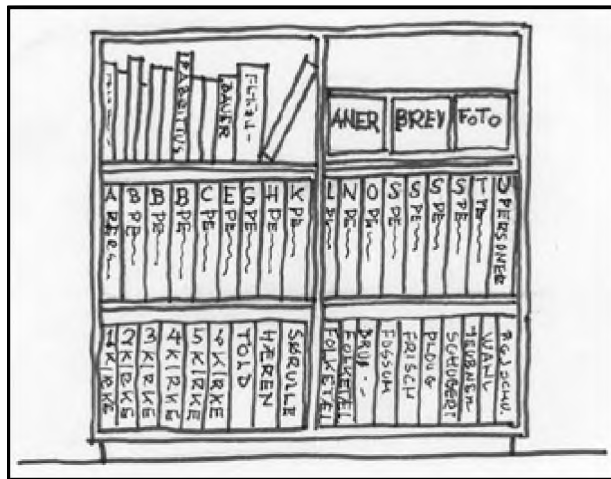

Reol med bøger med relation til slægtsforskning, med kartotekskasser til disketter og med ringbind. I ringbindene er udskrifter fra database vedrørende enkeltpersoner og fra tekstbehandling vedrørende kirkebøger mm.

begyndte at opdele afskrifterne efter art dvs. kirkebøger, folketællinger, lægdsruller og søruller, fordelt i hver deres ringbind. De mindre områder forblev i det gamle system.

Efter anskaffelsen af pc med tekstbehandling og database kunne de tilhørende filer opbevares på harddisken, men med en kopi på en diskette var det mere sikkert. Det førte til, at tekstfilerne nu altid og kun bliver lagt på disketter, mens datafilerne ligger på harddisken, hvorfra de med jævn mellemrum bliver kopieret til disketter.

Mine afskrifter er derfor i dag så vidt mulig skrevet i tekstbehandling og opbevaret på disketter. Afskrifterne bliver også skrevet ud på papir i fornødent omfang, men det er filen på disketten, der gælder. Det er den, der skal føres ajour, og det er fra den, der kan printes ud med den nye udgave af teksten.

### Udskrifter

Udskrifterne fra den nye database (kartoteket) skulle jeg opbevare et sted, og det blev til nogle ringbind, hvor A4 siderne med oplysningerne om personer blev sat i traditionel alfabetisk orden, først efter efternavn og derefter efter fornavn.

De nye ringbind gav mulighed for at placere oplysninger, der vedrørte enkeltpersoner, i direkte tilknytning til personoplysningerne. Denne mulighed anvender jeg dog kun i meget begrænset omfang af hensyn til overskueligheden.

Men ringbindene med kirkebøger og folketællinger m.m. blev opret-

holdt, og indholdet blev stadig forøget med udskrifter, nu skrevet i tekstbehandling og desuden opbevaret på diskette, så der nemt kan rettes i dem.

Nu begyndte det så småt at fylde på reolen, selv om der ikke var brug for at printe oplysninger ud for samtlige personer i databasen. Det var stadig basen, der skulle indeholde de seneste og nyeste oplysninger eller henviser til dem. De udprintede sider var øjeblikbilleder og blev derfor omhyggelig (automatisk) mærket med datoen for udprintningen.

### Ny database

Den nye tilstand med pc med tekstbehandling og database holdt sig helt til 1993, hvor tilstanden blev ændret radikalt endnu en gang af et billigt tilbud på databaseprogrammet Paradox.

Ændringen til en relationsdatabase var meget markant, fordi et sådant program indeholder så uendelig mange muligheder. Det er ganske vist præget af, at det er udviklet til brug især i forbindelse med handelsvirksomhed, salg og lagerføring m.v., men det er ikke i vejen for anvendelsen i forbindelse med slægtsforskning.

De oprettede ringbind med personoplysninger (kartoteket) fortsatte som før, men indholdet af bindene blev større, fordi det ene ark pr. person blev udvidet til to ark med tryk på begge sider.

Denne udvidelse var en følge af, at der i det nye program kunne oprettes formularer til mange forskellige

formål herunder en formular, der kan skrive en anetavle med 5 generationer ud på et A4 ark, og en anden der kan skrive en oversigt over børn og svigerbørn. Det blev også muligt, at skrive en levnedsskrivelse for hver person i databasen. Den blev af praktiske grunde begrænset til en halv side.

### Mit aktuelle arkiv i dag

De mange oplysninger og det materiale, der var kommet til efter, at min forskning var genoptaget, gjorde også deres til, at der skete en udvidelse, som krævede mere plads.

Så i dag består mit aktuelle arkiv derfor af udskrifter fra Kirkebøger i 5 bind med danske sogne + 1 bind københavnske + 1 bind frederiksberg-ske + 1 bind udenlandske. Sognene sidder i alfabetisk orden og afskrifterne i strengt kronologisk orden (dåb før begravelse) indenfor sognene.

Når der i f.eks. Fredericia (en købstad) er flere sogne, er udskrifterne delt op i Fredericia katolske menighed, Fredericia Michaelis sogn, Fredericia Reformerte menighed og Fredericia Trinitatis sogn. Så sognene i Fredericia er samlede et sted i ringbindene. Det samme gør sig gældende for alle købstæder med flere sogne og selvfølgelig for Københavns vedkommende.

I disse ringbind sidder udskrifter fra filerne, der ligger på en diskette, sammen med de gamle håndskrevne og maskinskrivne afskrifter. Mellem kirkebogsudskrifterne anbringer jeg i kronologisk orden kopier af attester vedrørende dåb, vielse mv. De originale attester opbevares løst i de map-

per, der er knyttet til de enkelte personer - se nedenfor.

Folketællinger i en enkelt brevordner, sognevis i alfabetisk orden og inden for sognet i kronologisk orden efter årstal. Folketællingerne fra København har sit eget ringbind, hvor materialet er ordnet efter de særlige københavnske forhold. Ligesom ved kirkebøgerne sidder de gamle afskrifter sammen med de nye, som ligger på en diskette.

Lægdsruller, der opbevares i brevordneren sammen med folketællingerne bag et ekstra skilleblad i sognet. Det kan lade sig gøre fordi lægdene er sognevis opdelt, og jeg ikke har så mange udskrifter fra lægdsrullerne. Jeg har mærkelig nok endnu ikke set i lægdsruller efter, at jeg har fået tekstbehandling, så der sidder kun gamle maskinskrivne afskrifter i ordneren.

Søruller i et eget ringbind, fordi de er opdelt amtsvis og ikke sognevis, og fordi jeg på et tidspunkt har foretaget ret mange udskrifter af søruller. Som ved lægdsrullerne har jeg endnu ikke set i søruller efter, at jeg har fået tekstbehandling, så der sidder kun gamle maskinskrivne afskrifter i ringbindet.

Hærens Arkiv (1 diskette) og fra Toldvæsenets arkiver (1 diskette med diverse) anbragt i hvert sit ringbind, som er opdelt med skilleblade og ordnet efter den anvendte journalisering af de oprindelige dokumenter. Hvis jeg får brug for det, vil jeg også have et ringbind for udskrifter o.a. fra f.eks. Postvæsenets arkiver.

Originaler, det være sig originale dåbsattester og andre attester m.v. og

udklip fra aviser så som omtale af bryllup, dødsannoncer, nekrologer og beretninger samt breve anbringer jeg løst i omslag i liggende mapper, der er knyttet til enkeltpersoner eller enkeltfamilier.

Breve opbevares i kronologisk orden i modtagerens mappe. Hvis der er mange breve, kan det være nødvendigt at underdele alfabetisk efter brevskriverens navn.

Mapperne med omslagene anbringes igen i kassetter, der omfatter for eksempel et bestemt familienavn eller en bestemt lokalitet, det kan også være breve til en bestemt person. Det er ret så varieret. Kassetterne, der er mærkede på klappen, står på hylder i et skab, der har den fornødne dybde.

Lokalarkivernes oplysninger og korrespondance med arkiver og museer opbevarer jeg i 2 brevordnere. Tilsendte kopier af kirkebogssider sætter jeg dog ind mellem afskrifterne af kirkebøgerne med bemærkning om, hvor jeg har kopierne fra. Korrespondancen med arkiver og museer foregår pr. brev eller e-mail alt efter forholdene. Mine breve i denne anledning opbevares på en diskette.

Udskrifterne af personoplysninger fylder i øjeblikket 24 ringbind, og der er 10 bind med oplysninger om bestemte slægter eller familier, for jeg er begyndt på slægtshistorierne ved hjælp af levnedsskildringerne for de enkelte personer. Så reolen er efterhånden godt fyldt, og disketterne med filer fra tekstbehandlingen og databasen er ved at fylde 3 kartoteks-skuffer. Men det er jo ikke fyldte disketter.

### Fotografier og billeder

Fotografier og billeder har jeg ikke omtalt, fordi min arkivering og registrering af dem ikke er på plads endnu. Det er et ret omfattende og i visse henseender meget anderledes område at have med at gøre.

Jeg kan dog fortælle, at mine fotografier så vidt muligt opbevares i kuverter af syrefrit papir, men større fotografier har jeg ikke fået sådanne kuverter til.

*Øverst omslag (foldet A3-ark) med arkivalier (attester mv.). Herunder mappe, der kan indeholde flere omslag og nederst kassette til flere mapper. Kassetterne kan anbringes oven på hinanden i en dyb reol. Den lukkede kassette forsynes med betegnelse (navn) på låget.*

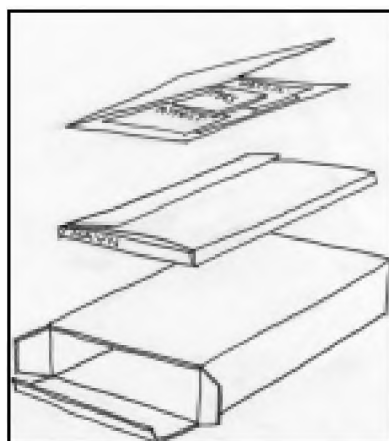

Fortsætter på næste side



## Mit arkiv

### fortsættelse fra forrige side

Originalerne opbevares i kuverterne, der står i nummerorden i karto-teksskuffer til CD kassetter efter de indexnumre, jeg tildeler fotografierne i databasen. I basen findes en tabel, hvor oplysningerne om fotografierne er ordnede efter disse indexnumre, og ved hjælp af en formular kan jeg forbinde billederne og personerne i basen med hinanden.

### Afskrifter

For afskrifterne har det væsentlige i udviklingen været, at alle afskrifter kan nedfældes på et elektronisk medie, så de uden besvær kan rettes og ajourføres og kan udskrives i så mange kopier, der er brug for.

Elektroniske kopier kan også uden besvær overføres til andre ved hjælp af en diskette eller over Internet.

For opbevaringen og arkiveringen har det væsentligste nye været mu-

ligheden for elektroniske opbevaringen på bånd, disketter og Cd-rom m.v., som kan gemmes i skuffer eller mindre hylder, hvis man da ikke nøjes med at sætte sin lid til harddisken, som med dagens størrelser vil kunne indeholde det hele. Disse medier fylder så lidt i forhold til det, de indeholder, at det må betragtes som en revolution i forhold til tidligere tiders pladsbehov.

Den tekniske udvikling med hensyn til apparater og opbevaringsmedier, der har haft væsentlig indvirkning på slægtsforskningsarbejdet i almindelighed, startede allerede i 1950'erne, da kirkebøgerne var blevet filmet af Mormonerne. Udviklingen accelererede, da pc med tekstbehandling og database kom frem.

Siden er det gået stærkt med udvikling af slægtsforskningsprogrammer, indtastninger af folketællinger og kirkebøger, „Hvem Forsker Hvad“ på diskette, CD-rom med indtastede folketællinger, CD-rom med de affotograferede kirkebøger, CD-rom til at

gemme indscannede billeder på, kontakt til andre forskere over Internet, søgning i arkiver over samme Internet, nem og hurtig korrespondance og DIS-Nyt med e-mail.

### Vi gør det for sjov

I øjeblikket er det som hidtil svært at spå om fremtiden, når man ser eller hører om alle de kommende tekniske muligheder.

Selv om slægtsforskningsarbejdet i princippet altid har været og vil være det samme, så er det den enkelte forskers intentioner, der bestemmer omfanget af forskningen og dermed også størrelsen og formen på arkivet, fordi det er afhængigt af mængden af informationer og den grad af dokumentation, forskeren selv ønsker.

Trods disse forskelle er der en ting, som jeg mener, vi er fælles om, vi gør det for sjov, det er vores hobby.

*Ib Brusendorff*

## Annoncer i Slægt & Data

**Der kan indrykkes kommercielle annoncer i bladet efter følgende retningslinier:**

- \* Annoncer bestilles separat til hver enkelt ny udgave af bladet.
- \* Annoncen skal leveres færdigopsat efter nærmere aftale med redaktøren. Kun efter nærmere aftale kan der ydes assistance til annoncens udformning mod betaling af omkostningerne.
- \* Annoncen skal have direkte relation til slægtsforskning, herunder brugen af EDB til slægtsforskning.
- \* Bladet forbeholder sig ret til at undlade at optage annoncer, der enten ikke er relevante for bladets formål, strider mod lovgivningen eller af redaktionelle årsager.
- \* Ved fejl i annoncen, der skyldes bladet, kan der gives nedslag i annoncens pris efter redaktionens skøn. Bladet påtager sig intet ansvar for skader iøvrigt.
- \* Der betales kr. 200 for hver påbegyndt 1/12 side.
- \* Sidste frist for indsendelse og betaling af annoncer er samme dato, som fristen for øvrigt stof til bladet. (se s. 2)
- \* Annoncer aftales med bladets redaktør inden fristens udløb.

## Slekt og Data nr. 2, 2000

„Indflyttere“ er et begreb, som behandles i forhold til en kommune i en artikel af Ola Holst.

Han har bl.a. undersøgt hvor de kom fra og hvorfor man flyttede.

At navne virkelig kan have „kød på“ giver Rolf H. Bysting i artiklen „Ole“ et godt eksempel på.

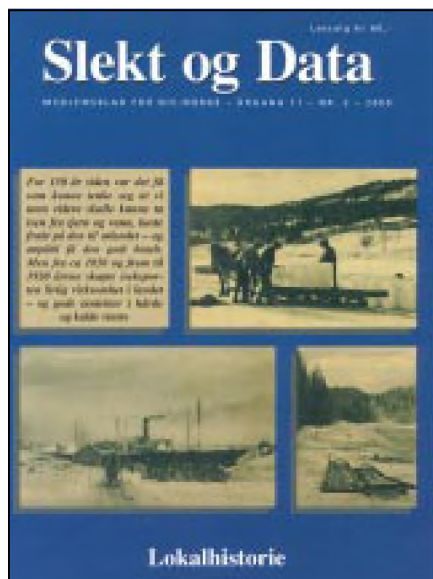

En lang række muligheder for kontakter til udlandet er samlet, og virker som et supplement til dem, der var i sidste nummer af vort eget Slægt & Data.

Hilgum Pedersen prøver på at give en forklaring på „Jordfestelse og jordpåkastelse“.

Finn Holden beretter om samfundsforskeren Eilert Sundt, hvis forskning er centreret omkring det norske samfund. Forskningen kan også have interesse her i landet.

## Læse kredsen



**Bent Pilgaard**

Stjærten 21  
8800 Viborg  
Tlf. 86 67 55 12

## Computers in Genealogy Jun 2000

Dette nummer rummer hovedsagelig en orientering om, hvorledes 'Society of Genealogists' har indledt et samarbejde med Origins.net, således at der skabes noget, der svarer til DDA.

Tilsyneladende er det klarlagt fra starten, hvem der står for hvad og en klar opdeling af opgaverne.

Med til at forenkle systematikken er også, at det fra starten er fastlagt, i hvilken stand det modtagne materiale skal være i. Det bliver spændende at følge, hvorledes opgaven løses. Desværre ses ingen adresse på det nye samarbejde.

Eric D. Probert omtaler i en artikel programmer til slægtsforskning for computere uden Windows. Er du interesseret i militæruniformer, så skulle du kunne bruge : [www.capefam.freemove.co.uk/militaryimage.htm](http://www.capefam.freemove.co.uk/militaryimage.htm).

## Diskologen Juni 2000

Foreningen i Sverige har nu rundet medlem nr. 11000. Tillykke med det.

Dette nummer orienterer hovedsagelig om afholdelsen af slægtsforskerdagene i Linköping 26.-27. august 2000.

Se nærmere på: [www.dis.se.sfd2000.htm](http://www.dis.se.sfd2000.htm)

I Macspalten omtales fornyelser og ændringer til DISGEN og REUNION 7.

### Læsekredsen modtager følgende blade:

- \* Mededelingen Central Bureau voor Genealogie, Holland
- \* Gens Humana, Holland
- \* Computers in Genealogy, England
- \* Dis-Play, Øst-Sverige
- \* Slægtshistorisk Forum, Sverige
- \* Diskologen, Sverige
- \* Sukutiето, Finland
- \* Slekt og Data, Norge



**Leif Thor Olsen**

Dronningholmsvej 45  
5700 Svendborg  
leif@nightcall.dk

### Af Leif Thor Olsen

**I slutningen af 1998 spurgte min netveninde Lesley Albertson i Melbourne, om jeg mon kunne hjælpe hendes fjerne slægting Lois Bedggood i Sydney med at finde en dansk ane, som hun var kørt helt fast med. Lad mig prøve, skrev jeg.**

Kort tid efter fik jeg fra Lois en tyk kuvert med kopier fra kirkebøger, skibslister, fødselsregistreringer mv. og et forklarende brev.

Lois havde i 13 år søgt efter en dansk tipoldefar 'Charles Lawson' og havde fået samlet en del oplysninger om ham.

Af hans 'Certificate of naturalization' fremgår det, at han var fra 'Denmark' og havde været besætningsmedlem på skibet Ben Nevis, der udgået fra Liverpool var ankommet til Sydney i juli 1855.

Ved nøje gennemgang af 'List of the Crew and Passengers' kunne der kun være tale om én person 'Neils Lawson - 28 - Denmark'.

Det var en lang sejlads, men på skibet var en irsk udvandrerske Sarah Wright. Neils afmonstrer, og de bliver gift i 1858, her er han 'Dairyman Charles Lawson'. Det første barn fødes i 1859, og her er han 'Goldminer', ved en senere fødsel er han 'Farmer', og hans fødested er noteret som 'Holboary, Denmark'.

# Eventyret om den forsvundne Charles Lawson fra Kgrad

### Et håbløst grundlag

Hvilket håbløst grundlag at bygge en søgning på, men Lois går på med krum hals og besøger mormonerne i Sydney. Hun bliver hjulpet tilrette af en åbenbart danskkyndig person, der fortæller hende, at navnet må være Niels Larsen.

Man kan ud fra bemandingslisten fastslå hans fødsel til at være 1827-28, og med disse få oplysninger går Lois i gang med International Genealogical Index Denmark.

Søgningerne giver et meget sparsomt resultat, for den eneste anvendelige person, der dukker op, er 'Niels Christian Larsen b. 29. April 1827. Lind Kjaer. Den.'

### Går på verdensvævet

Lois går på verdensvævet og spørger i den danske nyhedsgruppe, hvor Lind Kjaer er.

Den 9. juni -98 får hun svar fra Steen Christophersen. Han fortæller hende, at det må være Lindkær, der ligger i nærheden af Hadsten mellem Vissing og Laurbjerg. Rigtigt, der kan ikke være tale om andre byer.

Hun kan alligevel ikke komme videre ud fra disse oplysninger, men så kommer et afgørende punkt i arbejdet: Lois sporer en fjern kusine i Australien, og hun har familiebiblen og her har Sarah skrevet familien op. Hun begynder med **Carl Lawson med fødestedet Kgrad Selsagen og hans fødselsdato 29. april 1827.**

### Løjerlige stednavne

Op det var disse oplysninger, som jeg havde at gå ud fra. Jeg spekulerede over de løjerlige stednavne, studerede kort og konsulterede Trap og Postadressebogen.

Navnene var vel, når det kom til stykket, ikke så løjerlige. Det var danske stednavne udtalt af en dansker - men med hvilken dialekt - og ned-

skrevet af engelsktalende personer, hvoraf den ene var født i Irland.

Lindkær var det eneste rigtige stednavn, men der var ingen anvendelige Larsen eller lignende i Laurbjerg sogn.

Hvad med 'Holboary'? Mit første indfald var Ålborg, sandsynligvis mentes der Ålborg amt, for i Budolfi og andre sogne var der ingen passende Niels Larsen, så jeg var lige vidt.

Men ikke langt fra Lindkær ligger Houlbjerg sogn og herred, i de sogne fandt jeg heller ikke nogen Carl Larsen.

### Panikken greb mig

Holbæk, Holbro, Hobro, Selskær, Selager, Kåregård, Kåbjerg. Der var ingen navne jeg kunne bruge. Personalet på LA i Odense havde ingen bud på navne som jeg ikke selv havde tænkt på. Jeg spurgte i nyhedsgruppen og fik et par svar der heller ikke bragte mig videre.

Forslag fra Lesley i Australien: Hals sogn, Kær herred, Ålborg, hun kaldte det en 'triple whammy'. Hun finder også Kærgård i Års sogn og Havbro i Års herred. Ingen Niels Larsen her.

Vilde opslag hos mormonerne af Lois og hun skrev om 'the ghost of Niels Larsen' og at han måske ikke ville findes. Men Lois søgte også i 'the addendum cd' og finder fire søskende til Niels og forældrene Marie Christensen og Lars Nielsen.

### Nær ved næsten - men ak

Nu tror jeg, vi skal koncentrere os om amterne i Nordjylland, skriver jeg til Lesley. Holboary **kan** kun være Ålborg, og Niels Larsen kan være påmonstret et skib der.

Hun begynder på de indtastede folketællinger i DDA og finder i FT 1850 for Flade sogn i Hjørring amt en familie der passer: Far Lars Niel-

sen, mor Ane Kirstine Christensdatter og flere børn bl.a. Niels Larsen, 23 år, hjempermitteret fra militærtjeneste.

Nu blev det spændende, og på vejen til Odense lovede jeg mig selv, at jeg ville råbe højt i læsesalen, hvis det var den rigtige. Men Niels er født i Flade sogn den 3. februar 1827 og døbt den 11. og stednavnene passer ikke, det kan ikke være ham.

### Find indtasteren

Lesley søger videre i DDA og finder i FT 1845 i Thisted amt denne familie: Lars Nielsen Badstue, alder 53. Marie Christensdatter, alder 55, flere børn bl.a. Niels Christian Larsen på 18 år, nu stiger kunsten: Det er familien, som Lois i sin tid fandt under stednavnet Lind Kjaer. Og sognet: Lild med Kjær by, er vi ikke ved at være der?

Fluks skriver jeg til Lesley: Find navnet på indtasteren af folketællingen, giv Lois adressen og lad hende selv kontakte vedkommende.



### Resten gik af sig selv

Indtasteren er Bent Christensen i Bording: Jo jo, den familie kendte han udmærket, det var også hans aner.

Og Bent kunne meddele, at der stod et sted, at Niels Christian var draget til Liverpool som sømand, og at familien aldrig siden havde hørt fra ham. Det var nok rigtigt, at han ikke ville findes; men ingen kan undgå den spanske inkvisition.

Og, Bent! Jeg synes, vi nu alligevel skal finde en tid og et sted, der passer os begge, så kan vi spise den udlovede middag sammen; den fortjener du i høj grad.

### PS. Hvor ligger Selsagen?

BIRTH REGISTERED IN NEW SOUTH WALES, AUSTRALIA.						CERTIFIED COPY FURNISHED UNDER PART 8 REGISTRATION OF BIRTHS, DEATHS AND MARRIAGE			
No.	Date and place of birth of child	Name and whether present or not	Sex	Father's name, occupation, age and birthplace	Date and place of marriage-period issue	Mother's name and maiden surname, age and birthplace	Informant	Witness	Particulars of registration
3612	9 <sup>th</sup> August 1852 Young	Maria Elizabeth Child not present	(1) Male	(1) Charles Cowan (2) Surveyor (3) 36 years (4) Melbourne Australia	(1) 30 Aug 1848 (2) Sydney N.S.W. (Australia) (3) 28 years (4) Charles Young (Australia)	(1) Sarah Young (Australia)	Charles Young	(1) M. Brown (2) —	M. Brown 10 September 1852 Young

I, TREVOR STACEY HEREBY CERTIFY THAT THE ABOVE IS A TRUE COPY OF PARTICULARS RECORDED REGISTER KEPT BY ME.

ISSUED AT SYDNEY 11<sup>TH</sup> FEBRUARY, 1999

REGIST

# „Projekt 1801“ er godt på vej - vil det lykkes

Af **Svend-Erik Christensen**

**Ideen med at samle vore indtastningskræfter om en bestemt folketællingsårgang har været nævnt flere gange.**

Det er bl.a. sket ved moder på Dansk Data Arkiv (DDA) i forbindelse med drøftelser af Kildeindtastningsprojektets økonomiske vanskeligheder.

Det må nemlig antages, at afgrænsede og overskuelige del-projekter

lettere vil kunne vinde forståelse, opbakning og støtte.

Fra flere sider er netop en satsning på 1801-tællingen blevet anbefalet, da det i forvejen er den, som er nået længst i indtastning.

Forskningsmæssigt er den også særlig interessant, fordi den allerede foreligger indtastet for hele Norge, og det vil muliggøre en række spændende sammenligninger.

De ældste tællinger er desuden mindre komplicerede at prøve kræf-

ter med, bl.a. fordi de ikke rummer fodestedsoplysningerne. I forhold til 1787-tællingen skulle 1801-tællingen i øvrigt være mere fuldstændig og formodentlig også mere pålidelig.

Den 1. februar 2001 er det præcis 200 år siden, at 1801-tællingen blev gennemført, hvilket vil give en naturlig deadline for arbejdet. I praksis bør vi endda forsøge at blive færdige inden 1. januar, så der er nogle uger til den sidste klargøring af alle data.

## Har stadig en opgave foran os

I slutningen af maj måned i år blev Projekt 1801 søsat.

Opfordringen til at bidrage til 1801-tællingens færdiggørelse blev bragt i nyhedsgruppen, og kort efter i juni-nummeret af Slægt & Data. Via „OmSLAget“ nåede budskabet også ud til alle ca. 450 arkiver under Sammenslutningen af Lokalarkiver (SLA).

Endelig begyndte DDA også mundtligt at informere om projektet, når de var i kontakt med indtastere.

De sidste par år er der blevet indtastet ca. 10% årligt af folketællingen 1801. En opgørelse d. 18. maj viste, at 53,6% var indtastet. Med uændret tempo ville der gå yderligere ca. 5 år, inden hele landet ville være færdigindtastet.

Når Projekt 1801 bygger på, at vi i fællesskab vil forsøge at nå dette på kun ca. et halvt år, er det virkelig noget af en opgave, som står foran os.

## Nu er 1064 sogne færdige

I midten af maj måned var der ca. 900 sogne, som var færdige. Af de resterende ca. 875 sogne var ca. 220 under indtastning, mens ca. 650 var uberørte.

De nyeste tal baseret på optællingen d. 13. september siger, at 1064 sogne nu er færdige, hvilket svarer til 59,6%, og hele 612 er under indtastning. Altså er der kun ca. 100 sognes tællinger tilbage, som endnu ikke er blevet „solgt“.

Sogne	Indtastet	Ikke indtastet	I alt
Harridslev Sogn	32	18	50
St. Jacobs Sogn	30	10	40
Hjortekær Sogn	3	0	3
Hjortekær Sogn	2	0	2
Hjortekær Sogn	1	0	1
Hjortekær Sogn	40	0	40
Hjortekær Sogn	31	0	31
Hjortekær Sogn	15	0	15
Hjortekær Sogn	10	0	10
Hjortekær Sogn	40	0	40
Hjortekær Sogn	30	0	30
Hjortekær Sogn	10	0	10
Hjortekær Sogn	17	0	17
Hjortekær Sogn	37	0	37
Hjortekær Sogn	38	0	38
Hjortekær Sogn	6	0	6
Hjortekær Sogn	9	0	9
Hjortekær Sogn	35	0	35
Hjortekær Sogn	13	0	13
Hjortekær Sogn	16	0	16
Hjortekær Sogn	77	0	77
Hjortekær Sogn	61	0	61
Hjortekær Sogn	23	0	23
Hjortekær Sogn	25	0	25
Hjortekær Sogn	26	0	26
Hjortekær Sogn	10	0	10
Hjortekær Sogn	36	0	36
Hjortekær Sogn	36	0	36
Hjortekær Sogn	8	0	8
Hjortekær Sogn	2	0	2

Side i folketællingen 1801 for Harridslev Sogn, Hjørring Amt. I dette tilfælde et eksempel på en ret uproblematisk og let læselig side.

# at nå det hele inden 1. februar

De fleste amter er nu fuldt besat, og de første amter er meget tæt på at være helt færdige. Det gælder således Thisted, Århus og Bornholms amter.

## Udviklingen kan følges på:

<http://www.dis-danmark.dk/kipkort>

De tilknyttede amtskort opdaterer vi ca. 1 gang ugentlig på baggrund af de nyeste oplysninger fra DDA.

I løbet af de første 3½ måned har der været 10.000 besøgende på disse kortsider.

Indtastningen af 1801-tællingen har fået en overvældende opbakning. Mange frivillige indtastere (både gamle og nye) har meldt sig og bidrager nu med hver deres bid af opgaven. En opgave som kun er mulig, hvis vi er mange, der arbejder sammen.

## Skal det lykkes os?

De næste måneder vil vise om det lykkes os, at blive færdige til tiden, men mere og mere tyder på, at det nok skal lykkes.

I forbindelse med 1801-tællingen er der blevet knyttet en række nye kontakter mellem indtastere og andre involverede for bl.a. at få læst korrektur.

I nyhedsgruppen er der blevet fremlyst tekststumper, som andre har hjulpet med at tyde, og nye indtastere, som har ønsket at bruge WinKip, er blevet vejledt i brug af programmet, lige som indtastningsprincipper har været drøftet i mange sammenhænge.

En hjælpsomhed ud over det almindelige har vist sig, og det er utrolig positivt, at alt dette er muligt, når man ellers er vant til at det meste i vores hverdag nøje bliver gjort op i tid og penge.

## Afskrivningsproblemer

Af de ca. 1775 sognes/enheders folketællinger, som Danmark består af i 1801, er der kun to (faktisk kun halvandet), som er gået tabt; nemlig hele

Frederiksborg Slotssogn i Frederiksborg Amt samt halvdelen af Fuglslev Sogn i Randers Amt.

I forbindelse med afskrifterne af de eksisterende tællinger er der naturligvis flere generelle problemer, som vi må arbejde med. Først og fremmest er nogle sogne meget svært læselige eller skrevet med svag blæk.

I andre tilfælde mangler f.eks. børnenes efternavne, da disse i 1801 i teorien var underforstået og patronymikon-bestemt. Altså dannet ud fra faderens fornavn.

Selvfølgelig forekommer der også klare fejl i tællinger, som kan volde afskriveren kvaler. Der er tilfælde, hvor oplysningen "Deres Børn" helt klart er ukorrekt pga. enten børnenes efternavne eller deres angivne alder.

Som indtaster kan man ikke gøre ret meget andet end at pege på problemet i kommentarfeltet. Der er også eksempler på, at tællingen ikke er blevet færdigudfyldt, idet f.eks. hele familier kan være medtaget uden aldersangivelser.

Selv om der er lavet fælles indtastningsregler for enhver tænkelig situation, så vil der uundgåeligt dukke situationer op, hvor indtasteren bliver nødt til at foretage et valg. Det kan derfor heller ikke undgås, at vi mange forskellige bidragsydere kommer til at sætte nogle små fingeraftryk på de afskrifter, vi laver.

## Fejl i afskrifterne

Ved fokuseringen på folketællingen 1801 viser der sig uundgåeligt nogle overordnede forskelle/fejl omkring afskrifterne.

Lige fra tilfælde, hvor der er opdaget fejl i de anvendte indtastningsnumre, og til afskrifter, som øjensynligt er strandet et eller andet sted. Alt sammen noget, som løbende bliver arbejdet med for at få opklaret/rettet.

Der tilstræbes en korrekturlæsning af alt, hvad der indtastes, men det kan nogle gange være svært at finde korrekturlæsere.



**Svend-Erik Christiansen**

Hvedebjergvej 24

8220 Brabrand

Tlf. 86 252 252

[sec@forum.dk](mailto:sec@forum.dk)

Registreringsmæssigt vil det alt andet lige være lettest for DDA, når vi afleverer tællinger til Projektet, som er korrekturlæste. Dermed reduceres de fremtidige rettelssituationer.

## Særlige forhold i Sønderjylland

For det sønderjyske område er der nogle særlige forhold/problemer omkring 1801-tællingen. Den blev det år kun foretaget i de kongerigske enklaver, mens den øvrige del blev talt i 1803 organiseret efter retslige områder, så et sogns beboere skal findes flere forskellige steder.

Det er 1801-tællingen, som vi satser på, men for at få hele Sønderjylland med er det planen efterfølgende at lave et særprojekt omkring 1803, så vi har en samlet indgang til hele Danmark 1801/1803. Mere herom i et senere nummer af Slægt & Data.

## Hvad - når vi bliver færdige?

Hvad som mere præcist skal ske når/hvis vi bliver færdige med 1801-tællingen til 1. februar, har der ikke været tid til at tænke på endnu, men et forsøg på at nå medierne må være en del af det.

I næste nummer af Slægt & Data, som udkommer sidst i december vil der være en ny status over 1801-Projektet, og til den tid er vi så tæt på deadline, at vi formodentlig mere præcist kan sige, om det er muligt at blive færdig til 1. februar 2001.

# Endnu en god internethistorie

Selv om man er ny og uerfaren, er der stor hjælp at hente på internettet

Af Bjørn Marcher

**Redaktionen efterlyser i Slægt & Data nr. 3/1999 en god internethistorie. Selv om det er ved at være længe siden, er her mine gode oplevelser, forhåbentlig til inspiration for andre.**

Jeg er først for nylig kommet på internettet privat med et „gammeldags“ 56k modem. Jeg har benyttet internettet i mit arbejde længe, men aldrig været klar over dets store muligheder til slægtsforskning.

Jeg er så afgjort en deltids slægtsforsker - gjorde en del ud af det i min studietid for 20 år siden, men familie og karriere har siden sat indsatsen på vågeblus. Det er derfor desværre mange år siden jeg har været på arkiver etc.

Men det er da blevet til anskaffelse af folketællings-CD'er, opdatering af efterslægten, kontakt med et par andre slægtsforskere, samt medlemskab af DIS-Danmark.

## Gik i stå med Herslebslægten

Tilbage i min farfars slægt støder jeg på Hersleb slægten, som jeg for længe siden har ført fra en fattig fabriksarbejder i København midt i 1800-tallet, via en efterhånden forarmet skomager i Roskilde, tilbage til en brændevinsbrænder i Store Heddinge omkring 1790. Her gik jeg i stå, da Christoffer Hersleb øjensynlig var tilflyttet sognet.

Jeg fik kontakt til en dygtig slægtsforsker via fælles interesse for Backhausen slægten<sup>1</sup>, og han fandt snart

en forbindelse til præste-slægten Hersleb via Giessing's fortegnelse over jubellærere<sup>2</sup> og kom dermed 7 led tilbage i mandslinien, med lidt omtale af hustruer, og efterslægtstavler med godt 100 personer, dækkende perioden op til 1786.

Imponerende i sig selv, men det har intet at gøre med internettet. Det kommer her :

## Mormonernes side på nettet

En stor fordel ved internettet er de mange links til andre sider, der er „tradition“ for at oprette.

Går man ind på f.eks. DIS-Danmarks hjemmeside og prøver sig frem, kommer man hurtigt ind på andre slægtsforskere hjemmesider, og får der forbindelse til mange andre nyttige sider.

Jeg prøvede lykken på mormonernes side: [www.familysearch.org](http://www.familysearch.org)<sup>3</sup> og sandelig om ikke man via Hersleb navnet kunne finde mange nye aner. Jeg kunne i løbet af et par meget spændende timer finde ikke mindre end 22 nye aner!

Når man tænker på, hvor mange timer på arkiver, der normalt er forbundet med at finde frem til dette antal, er det bare fantastisk! Jeg havde 180 - 190 aner i forvejen.

## Langt tilbage i tiden

Ved hjælp af oplysningerne er sammenstykket den viste anetavle for Peter Lorentz Hersleb, der var sognepræst i Brønshøj for ca. 250 år siden og senere i Tronhjem i Norge. Han var i øvrigt far til den for omtalte Christoffer Hersleb.

Oplysningerne går imponerende langt tilbage i tiden, synes jeg selv!

En Hersleb præst tog navn efter sin fødeby, Herslev ved Kolding, hvor slægten var præster i 5 generationer. Blandt Hersleb'erne er en biskop, mange præster i Danmark og Norge, et par borgmestre osv..

En spændende slægt, der er omtalt flere andre steder. Efternavnet er stort set forsvundet i dag, men der er masser af efterkommere - ingen tvivl om det!

Tilsyneladende er navnet kun knyttet til en enkelt slægt - og dermed blot een fælles stamfader.

## Prøv alle mulige fejlstavninger

Jeg kan anbefale, når man søger på mormonernes database, aldrig at bruge „exact spelling“, så også let ændrede stavemåder medtages.

Vær samtidig opmærksom på mulige fejlstavninger af navne. Hersleb kan f.eks. blive til Herleb, Herslev og Harslab, hvilket computeren ikke selv kan finde ud af. Så prøv med mulige fejlstavninger, og der kommer måske ekstra navneoplysninger.

Desuden er der ofte nævnt hvilke personer, der har indlagt oplysninger, og dermed har jeg fundet frem til slægtsforskere i USA og Norge.

Specielt skal jeg nævne, at jeg blev ledt frem til den norske slægtsforsker Sverre Munthe's imponerende side på [www.geocities.com/~ascricus](http://www.geocities.com/~ascricus), hvor man kan søge i hans database på 17.469 personer fordelt på 6.377 efternavne, og i øvrigt direkte downloade en slægtsbog på en 300 sider!<sup>4</sup>

Så vidt jeg kan se af materialet, må han endda have oplysninger om endnu flere personer. Måske nogle af fælles interesse, der aldrig er lagt offentlig frem ... ?

---

## FODNOTER:

1: Svend Pedersen: *En Backhausen slægt i 9 generationer. 1760 - 1987.*

2: Christopher Giessing: *Nye samling af Danske, Norske og Islandske Jubel-Lærere. 1786 / 1979.*

3: Se også artiklen i *Slægt & Data* nr. 2, 1999.

4: *Etterkommere av Ludvig Munthe (1593 - 1649)*

5: J.C.L. Lengnick: *Genealogier over adelige og borgerlige familier. 1851-65.*

6: Ove Lauridsen: *Slægtsforskning på PC. IDG. 2000.*

## Kan finde god slægtlitteratur

Efter denne gode start har jeg prøvet mange andre sider. Hvis man har karakteristiske slægtsnavne, kan jeg varmt anbefale Frederiksberg Kommunes Bibliotek på [www.fkb.dk](http://www.fkb.dk) - hvor man online kan søge og finde slægts-litteratur.

Det gav endnu et hit på Hersleb slægten. Det viste sig at være en sidegren, efterslægt omtalt af Lengnick<sup>5</sup>.

Fordelen er at man med det samme kan se, om der er materiale, der gør et besøg på biblioteket relevant.

## Internettets links

En stor fordel ved internettets link er, at man ved at prøve sig lidt frem kan få en utrolig stor inspiration til at søge oplysninger andre steder, eller på andre måder end man selv kunne forestille sig.



**Bjørn Marcher**

Olsbækdal 1  
2670 Greve

[Bearfields@12move.dk](mailto: Bearfields@12move.dk)

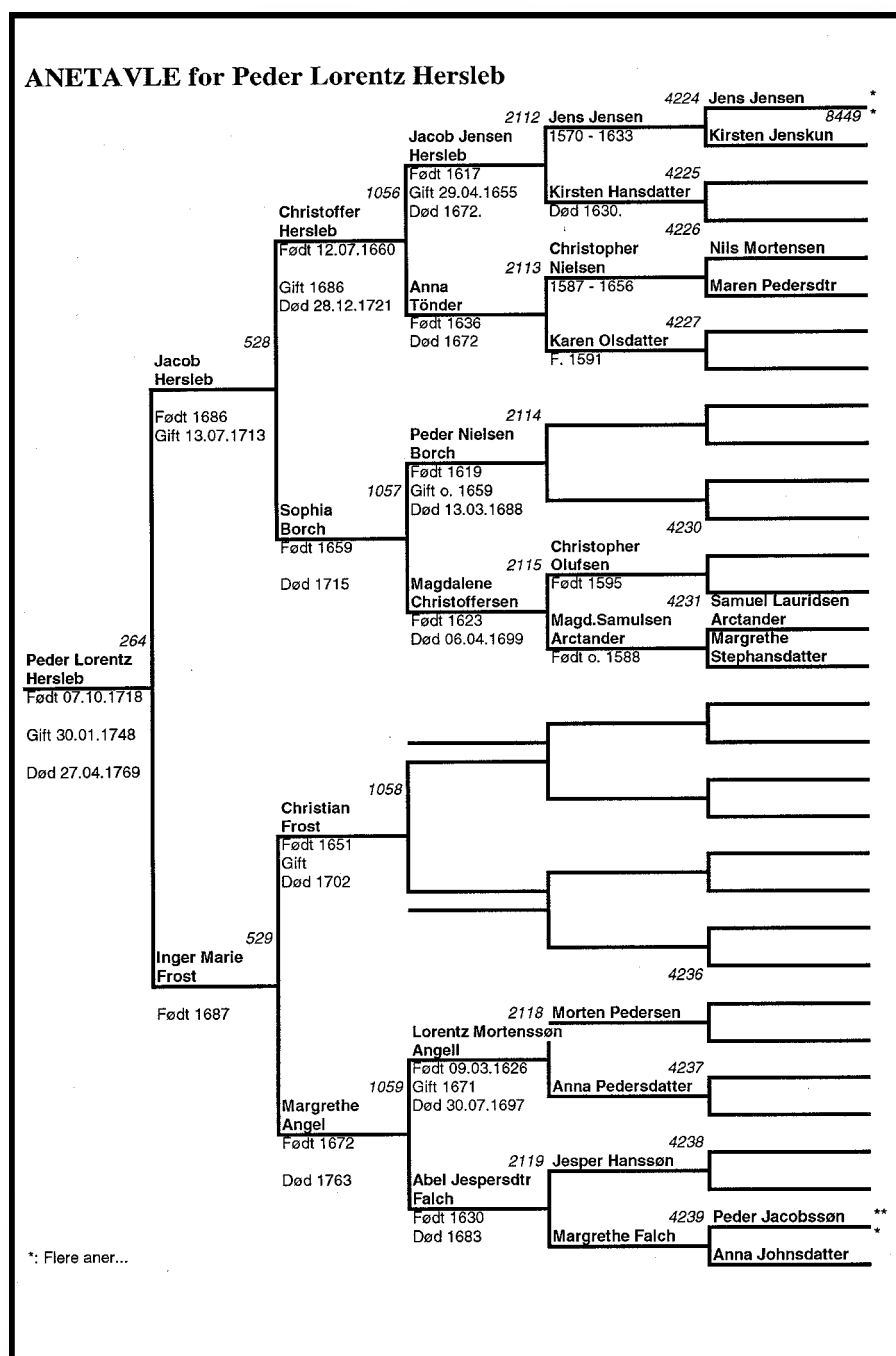

Så selv om man er ny og uerfaren, er der stor hjælp at hente. Men husk at anskaf den nye lærebog i slægtsforskning på internettet!<sup>16</sup>

Der vil selvfølgelig være mange gange, man besøger sider uden noget resultat, men prøver man tilstrækkeligt ihærdigt, finder man nok noget. Det er ikke et spørgsmål om at være heldig, men at opsøge heldet tilstrækkelig mange gange!

## Kontrol af kilder

Og ja, jeg ved godt, at der skal udføres en kontrol af kilderne, og dette er naturligvis ikke udført endnu, men mon ikke de fleste af oplysningerne er korrekte. Jeg må også se at få kontaktet de amerikanske slægtsforskere.

Og ja, jeg bør nok snarest se at få lavet en hjemmeside med egne slægtsoplysninger, men har ikke fået det gjort endnu. Det er foreløbig kun blevet til en annonce i den nye "Hvem Forsker Hvad 2000".

## Godt udbytte på et halvt år

Jeg har haft stor fornøjelse af at studere de mange andre hjemmesider, DIS-Danmarks medlemmer har lagt ind, dog endnu uden den helt store gevinst.

Alt i alt synes jeg, det er et godt udbytte på kun et halvt års tid!



# Nemmere at finde indvandrede aner med søgemaskiner og e-post

af Steen Thomsen

**Når man har aner, der er indvandret, står man som regel med panden mod muren: Hvordan kan man komme videre? Hvordan fungerer arkiverne i Sverige/Tyskland/Polen .. ? Hvor henvender man sig? På hvilket sprog? Er man nødt til at rejse, eller kan noget klares pr post? Norge, Sverige Island kan man til nød finde ud af hjemmefra, men hvad stiller man op med Tyskland, Polen for slet ikke at nævne Amerika?**

Med Nettets søgeværktøjer og e-post er det pludselig blevet radikalt nemmere. Nu kan vi lede over hele jorden, og skrive på engelsk om ikke andet.

Siden jeg for 1½ år siden lagde 8.000 personer på min hjemmeside - og anmeldte den til søgemaskinerne AltaVista og HotBot - har jeg fået et halvt hundrede e-breve fra amerikanere, der havde genkendt et enkelt sjældent navn. Og selvom det kun har været en lille smule, jeg kunne hjælpe dem, har de været meget taknemmelige.

Jeg har også haft rigtig gode resultater med danske kolleger. Herom en anden gang, for det jeg vil berette om nu, er de udenlandske resultater jeg har opnået.

## Skrædderen fra Stralsund

Min tip-tip-oldefar Johann Heinrich Müller (1769 - 1836) bliver skræddermester i København i 1799 og opgiver, at han er fra Stralsund.

Det lyder jo meget godt, men reelt står man med panden mod muren: Hvem siger at han er fra byen selv, og ikke et sted ude på landet 50-100 km væk? Müller er et almindeligt navn, herhjemme er Møller blandt de 10 almindeligste, det er vel ikke

anderledes demede? Og Johann Heinrich - ja det kan enhver tysker jo komme og hedde. (Og hvad værre er: Mange af dem gør det gudhjælpede!)

## Uden særlig optimisme

Nå men en dag, da jeg havde spildt 116 timer på nettet, lavede jeg en søgning på Stralsund og fandt frem til Stadtarchiev Stralsund.

Det kunne vel aldrig skade at spørge dem, om de overhovedet havde nogen interessante arkivalier, eller de mon var blevet bombet til konfetti under 1. og / eller 2. Verdenskrig.

Så jeg sendte mine oplysninger på skrædderen og spurgte (uden særlig optimisme) om der var noget at komme efter.

Der gik et par uger, og jeg havde afskrevet den sag og glemt den igen. Så kom der pludselig et e-brev fra arkivaren, at han nu var hjemme fra ferie, så der ville snart komme svar.

## Jeg lettede fra stolen

En uge efter kom der svar: „Som jeg kunne se af vedlagte, var der sådan set ingen grund til at komme til Stralsund - medmindre jeg havde lyst til at se deres smukke by.“

Og hvad betød så det? Jeg fik åbnet det vedlagte, som var et billede. Det viste sig at være en indskanning af et kartotekskort fra deres register

til kirkebogen, og det viser Johann Heinrich Müller's dåb! Spørg lige, om jeg lettede fra stolen.

Tidspunktet passer rigtig nydeligt med hans aldersopgivelser her i byen, så der er god chance for, at det faktisk er min skrædder.

Så til foråret skal jeg en tur derned og finde mere, kartotekskortet gav jo kun faderens navn.

Det skal først være til foråret når vejret er godt, for jeg skal også ud på landet, når jeg nu er der.

Skrædderen er på min mors side, på min fars side har jeg en tip-5-oldefar von Obelitz på godset Millienhagen, og de steder ligger kun 30 km fra Stralsund. Sommetider står man altså med et tilfælde, der næsten ikke kan være tilfældigt.

## Thomsen i Canada

Min sønderjyske Thomsen-familie har slået sine folder på Island i 4 generationer.

I 1875 udvandrede en enke med 7 børn fra Seyðisfjörður til Amerika, og siden var der ikke noget nyt fra dem, udover at enken døde i Winnipeg i 1909. Familielegenden mente, at de var taget til Seattleovre på USAs vestkyst.

På Frederiksberg Bibliotek faldt jeg tilfældigt over en bog med biografier over islændere i Amerika, og her var der efterkommere efter en af

Taufregister der ev. Kirchengemeinde <b>St. Marien</b> Stralsund	
Geboren: 1770 von 1870 a.	
Name: Müller Vorname: Johann Heinrich	
Geboren am: Stralsund	
Taufdatum: 6. September 1770	
Taufort: Stralsund	
Vater: Müller	
Mutter: Müller	
Geburtsort: Stralsund	
Taufort: Stralsund	
Religion: Lutherisch	
Merkmal: ...	
Anmerkung: ...	

Efter artiklen blev skrevet, er der kommet svar fra en efterkommer af Maria Thoamsens bror Lorens/Lawrence, og han sendte lige denne fødselsattest. Iøvrigt er han den 5. Lorentz/Lawrence i lige linje efter Lorentz Andersen (1667 - 1754) i Rinkenæs. Gennem 9 generationer er hveranden en Lorentz/Lawrence - opkaldt efter sin bedstefar!

DEPARTMENT OF HEALTH AND PUBLIC WELFARE LEGISLATIVE BUILDING, WINNIPEG		L 16532
 <b>Certificate of Birth</b>		
<b>This is to Certify</b> that the following details of birth are on record in the office of the Recorder of Vital Statistics.		
Name	- GUDRUN LILJA THOMSEN -	
Date of Birth	December 24, 1908	Place of Birth 540 Ellice Ave., Winnipeg, Manitoba.
Name of Father	Lorens Thomsen	Birth Place Seidísfjord, Iceland.
Residence	540 Ellice Ave., Winnipeg, Manitoba.	Occupation Cement Finisher
Maiden Name of Mother	Ralga H. Johnson	Birth Place Nordurwulassysla, Iceland.
Registration No.	6727	Year 1946
Based on affidavit of mother and supported by a Baptismal Certificate giving the date of birth as December 24, 1908 and date of Baptism as March 7, 1909.		Registered Oct. 31, 1946.

dotrene Maria Thomsen (1863 - 1951) i Elfros, Saskatchewan i Canada - midt på prærien.

Jeg har for nogle år siden haft en canadier til at finde alle Thomsen'er i Saskatchewan telefonbog - der var 10 - hvorefter jeg skrev til dem. Det kom der ikke noget brugbart ud af.

### Søgte så på nettet

Så søgte jeg lidt på nettet og fandt Saskatchewan Rootsweb/Genweb på <http://www.rootsweb.com/~cansk/Saskatchewan/>

De har for øvrigt et herligt elsdyr nederst på deres netside. Jeg plantede flux en forespørgsel på deres efterlysnings-spørgsmål-svar side, det var jo nemt nok, og det skete der ingenting ved. Overhovedet ikke.

Senere oprettede de en opslagsservice: 'Jeg har følgende bøger, og vil gerne slå op for dig'. Der stod en Rita Chernoff, som havde en historiebog fra Elfros-distriktet!

Jeg sendte hende det, jeg havde på efterkommerne, og hun svarede straks: „Der er gevinst, lad mig lige få din fodpost-adresse“. Og 2 uger efter fik jeg et mindre bjerg af fotokopier ind ad døren, foruden et kort over staten, så jeg kan se, hvor det foregår! Hermed endnu en tak til Rita.

### De koordinerede deres svar

De 10-20 efterkommere, jeg havde, voksede nu til 80, og der var en del hyggelige historier og 'kød på personer'. Og historiebogen var kun 15 år gammel, så nogen af dem måtte

vel leve endnu? Fat i Saskatchewan telefonbog - men denne gang på nettet, og søge og lede.

Det lykkedes at finde 5 af de efterkommere, som jeg så skrev til. Sommeren gik og intet svar. Ikke fra een af dem. I august kom forklaringen:

De havde da lige koordineret arbejdet, og returnerede materiale til en næsten komplet efterslægtstavle efter Maria Thomsen. Den ligger nu til korrektur derovre og bliver vel udgivet her først i det nye år. Der er nu godt 200 personer.

### Håber stadig

Endnu har mine fjerne canadiske fætre og kusiner ikke svaret med noget nyt om Maria Thomsen's søskende, men jeg håber stadig, for nogen af dem har snakket med hende - hun døde først i 1951 i en alder af 88.

### Nogle skuffelser

Se det var et par givtige historier, men der er da også skuffelser. Min tip-2-oldemor Maria Friberg (ca. 1779 - 1853) påstår i folketællingerne, at hun er fra Ystad i Skåne.

Jeg har udvekslet arbejde med en svensker med danske aner, og jeg fandt en masse af hans, mens han fik en lang næse i Ystad. Også her har jeg annonceret på et par efterlysnings-sider, uden at der er sket en snus.

Nå, der er mange skåninger på nettet, så det kommer vel en skønne dag, og ellers må jeg vel over broen og se, hvad arkivet i Lund kan klare.

### Hurtigt svar fra nordmændene

Nordmændene har et par meget levende nyhedsgrupper, og her var der hurtigt svar angående familien Busch i Tromsø-egnen i 16xx-17xx, bare ikke noget jeg kunne bruge.

Heller ikke mine norske Loss'er har jeg fået gevinst på. Til gengæld har jeg kunnet bidrage til nogle nordmænd angående slægten Gaarder.

### Endnu ingen i grænselandet

Desværre er slægtsforskerne i Schleswig-Holstein ikke rigtig kommet i gang med nettet endnu, så alle os, der har aner i grænselandet, har ikke fået nogen at skrive til endnu.

Jeg skrev til biblioteket i Niebül (15 km S for Tønder) og bad om adressen på lokalavisen, så jeg kunne annoncere efter efterkommerne til overamtsdommer August Thomsen (1804 - 1872), men biblioteket svarede ikke.

### Gevinster gi'r kriblen i maven

Så moralen er, at der er gevinster og skuffelser. Naturligvis.

Men jeg kan altså stadig få kriblen i maven, når jeg ser på mine gevinster: Det havde ganske enkelt ikke været muligt uden det Internet!

Steen Thomsen  
Frederikssundsvej 128H, st.th.  
2700 Brønshøj  
Tlf. 38 80 02 02  
[steenthomsen@danbbs.dk](mailto:steenthomsen@danbbs.dk)

# Gode danske oplevelser på Internettet

Her kommer lidt flere solstrålehistorier og denne gang inden for landets grænser.

af Steen Thomsen

**I sommer søgte jeg systematisk en masse sider igennem fra en ende af, for måske var kommet nyt om nogle af mine aner, siden jeg havde været der sidst?**

Allerede under Andersen var der gevinst!

En af mine aner er Peter Johansen (1723 - 1798) til Petersgård ved Kalvehave på Sjællands SØ-hjørne. En simpel bonde dreng der blev skipper, købmand, skibsreder og til sidst gods-ejer.

Ham er der skrevet en del om, men om hans kone, Anna Elisabeth Therkelsen (1732 - 1804) er der kun få ord i en historisk roman, hvor selv det historiske er temmelig upålideligt. Her skal hun være datter af en købmand i Randers, og det er endda uklart, om han var Therkelsen eller hed Therkel.

Jeg havde søgt ved hjælp af Nygaards sedler og Lengnicks kirkebogsuddrag og fandt godtnok en Anna Elisabeth, som datter af Terchel Clemensen. Men hun var fra 1724, og det kan ikke lade sig gøre for min ane at få barn i december 1770. En 46-årig mor tror jeg ikke på.

Hverken Nygaard eller Lengnick havde nogen brugbare yngre søskende til hende, så jeg afskrev Randers og konstaterede, at her stod jeg med panden mod muren.

## **Gevinst med en lillesøster**

I sommer ser jeg så Elo Andersens hjemmeside med en Anna Elisabeth Therkelsdatter i Randers, født 1724 og død 1726.

Som hendes lillesøster står der minsandten en ny Anna Elisabeth Therkelsdatter (1732 - 1804) gift med Peter Johansen i København.

Et par e-breve frem og tilbage til sidens ejer godtgjorde, at hun faktisk findes i kirkebogen. Hvorfor hverken Nygaard eller Lengnick havde hende, ved jeg ikke, og de kan jo heller ikke svare på det selv.

## **Gensidig fordel**

Elo Andersen kunne afsløre, at hendes mor er af slægten Mammen, som der er skrevet en bog om.

Jeg købte Randers gamle kirkebog hjem (på mikrokort) kopierede bogen på biblioteket, og Elo Andersen sendte mig en Gedcom-fil. Så i dag har jeg 14 aner til Anna Elisabeth foruden en stribe rettelser til Mammen-bogen!

Skæbnen magede det så, at der også var en del, jeg kunne hjælpe Elo Andersen med. Fra en barndomsven har jeg en anetavle på en Eistrup-slægt, og den udfyldte en stribe huller i Andersens anetavle, så både han og min barndomsven har haft gevinst af det. Desuden havde jeg noget på en Valentinsen-familie og kunne henvisse til en tredje, der har mere, så det var et bytte til stor gensidig fordel.

## **De sydfynske skifter**

På Ærø har jeg en lille husmand Erich Pallesen (1724 - 1791), hvis kone Anna Maria Pedersdatter (1726 - 1803) opgiver, at hun er født i Vester Skerninge på Fyn.

Dér kunne jeg ikke finde hende, og jeg talte med en anden, der også havde ledt forgæves. Og med så almindeligt et navn og et upræcis fødselsår kan man jo finde hende - hvor som helst i mange eksemplarer - uden at kunne afgøre, om man har fundet den rigtige.

Et rent sisyfos-arbejde, så der stod jeg med panden mod muren.

På nyhedsgruppen dk.historie.ge-nealogi udveksles der mange beske-der, og i den sidste tid er tonen blevet behagelig igen. Her blev det annon-

ceret, at Karin Jørgensen havde indtastet ekstrakter af en halv snes sydfynske skifteprotokoller, og de var nu tilgængelige på nettet.

Jeg gik ombord og søgte efter mine sydfynske Lange, Schurmann og Winther, og efter et par timer havde jeg opnået en lang næse og intet andet. Nåja, der kan jo ikke være gevinst hver gang, tænkte jeg.

Hov forresten, der var da lige hende på Ærø, der ikke var fra Vester Skerninge, skulle jeg ikke søge en gang på hende? Åh nej, ikke med det almindelige navn, der bliver for mange nittegevinster. Jamen hendes mand, han har et sjældent navn, det prøver jeg.

## **Og bingo sagde det!**

To af hendes søskende var døde i ung alder uden børn, så jeg kom hjem med en hel del familiemedlemmer den nat. Var de så i Vester Skerninge? Både ja og nej, for de var i Ulbølle, som er nabo- og annekssogn til Vester Skerninge.

Jeg købte igen kirkebogen hjem, den er meget lille, nydeligt skrevet hele vejen og går tilbage til 1681, så i dag har jeg 6 aner til Anna Maria - og jeg har dem endda fælles med Karin Jørgensen, som har lavet det store arbejde. Vi har så gensidigt kunnet supplere hinandens materiale.

## **Modbevidst tidsspilde**

Så hvis der var nogen, der troede, at det der Internet bare er noget tidsspilde og fjas for unge mennesker, så være det hermed modbevidst!

*Steen Thomsen*

Frederikssundsvej 128H, st.th.

2700 Brønshøj

Tlf. 38 80 02 02

[steenthomsen@danbbs.dk](mailto:steenthomsen@danbbs.dk)

## Oplæg til debat:

# Præsentation på nettet

## Hvordan præsenterer man bedst sine resultater på nettet?

af Steen Thomsen

**Med dette indlæg vil jeg gerne åbne en diskussion om spørgsmålet, hvordan man bedst præsenterer sine resultater på nettet. Når man surfer rundt på medlemmernes hjemmesider, ser man jo, at der er rigtig mange bud på et svar.**

Mange har brugt et af de programmer, der kan lave et familietræ med en html-side pr. familie, så man kan klikke sig rundt fra familie til svigerfamilie etc., og det ser jo pænt ud.

Men for den besøgende er det ikke til at få overblik over. Spørgsmålet - „er der en af mine (mange) aner/personer her?“ - lader sig ikke besvare. Og det er jo præcis det spørgsmål, der gør, at vi surfer ind på den side.

### Kan være tidsspilde

Hvis sidens ejer kun har indtastet navnene, er man ikke godt hjulpet. På mange sider kan man blot se, at Mads Pæsen er søn af Per Madsen, og det kan jo ikke ligefrem overraske nogen.

Faktisk er det tidsspilde at klatre rundt på sådan en side, hvor man ikke aner, hvilken egn af landet man har fat i, ja ikke engang hvilket århundrede.

Det interessante er jo ikke kun personernes **navne**, men også **hvornår** de levede (evt. omtrentligt), **hvor** de opholdt sig, og **hvad** de bestilte.

### Alle personer på een side

Så jeg vil gerne opfordre til, at alle, der lægger personer på hjemmesiden, sikrer sig, at der er en liste over alle personerne på een side, så man kan søge i den og få et hurtigt overblik.

Opdeling af listen i flere sider i et hierarki (som ged2html kan lave det) er en misforståelse.

Jeg leder jo både efter Amanda Albrechtsdatter og Amanda Øegaard og hendes mand Ulrik Olsen Øgård. Så jeg vil gerne kunne søge maskinelt i hele din samling på een gang, f.eks. efter 'Amanda' først, og så efter 'Ulrik'.

Listen bør som sagt omfatte: Hvem - Hvornår - Hvor - Hvad, som f.eks.:  
Mads Pæsen (ca. 1797 - 1864)  
Fæstebonde i Smørum-Bavelse

### Er familietræer til nytte?

Egentlig er jeg slet ikke sikker på, at de familietræer på html format er til megen nytte.

Jeg har prøvet at hente en lille efterslægtstavle på ca. 20 personer fra sådan en. Det tog en times tid, og da jeg kom hjem med udskriverne, manglede der alligevel noget.

Næh, så vil jeg hellere skrive til ejermænd og bede ham/hende sende mig en GEDCOM-fil!

Og som leverandør har jeg det egentlig også bedst med at vide, hvem der bruger mine resultater.

### Prøv det selv i praksis

Ja, det var så mit oplæg. Hvis du vil prøve det i praksis, kan du se på [www.danbbs.dk/~stst/navnes1.htm](http://www.danbbs.dk/~stst/navnes1.htm).

Og kom så lige ud af blækket og over på tastaturet og lad os høre *din* mening.

Steen Thomsen

Frederikssundsvej 128H, st.th.

2700 Brønshøj

Tlf. 38 80 02 02

[steenthomsen@danbbs.dk](mailto:steenthomsen@danbbs.dk)

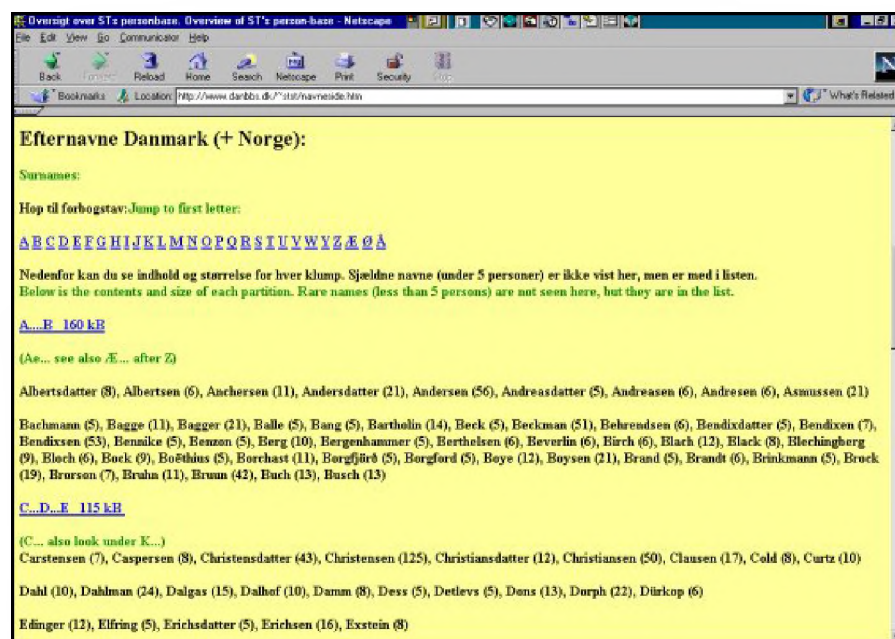

# Kildeindtastningskursus

DDA holder årligt 2 endagskurser i kildeindtastning

**Næste kursus holdes lørdag den 28. oktober 2000 i lokalerne hos DDA i Odense.**

For yderligere oplysning og evt. tilmelding kontakt DDA, Odense:  
tlf. 66 11 30 10

På dette kursus bliver der en gennemgang af kildeindtastningsprogrammet (WinKip). Der bliver lejlighed til at arbejde med selvvalgte kilder og til i fællesskab at diskutere de problemer, der er med læsningen og fortolkningen af de originale kilder.

Kurset varer fra kl. 10 til ca. kl. 18. Prisen er 250 kr., der dækker forplejning og materialer.

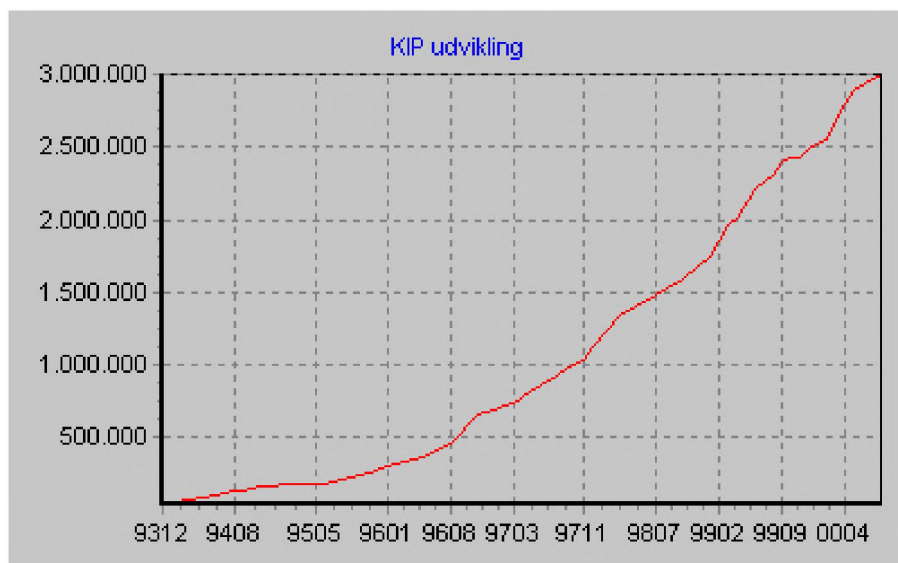

[Home](#)

## KIP optælling 22/8-2000

Type	År	Antal materialer	Folketal	Antal personer	Dækning	Dækning 99	Dækning 98	Dækning 97	Dækning 96	Dækning 95	Dækning 94
FT	1717	1		631							
FT	1769	2		3125							
FT	1771	23		4208							
FT	1787	945	841806	372863	44,29	40,65	32,71	24,61	15,48	4,06	2,70
FT	1801	979	929001	526464	56,67	48,30	36,41	26,07	17,59	2,32	1,39
FT	1803	6		1729							
FT	1834	624	1230964	372443	30,26	26,90	17,89	10,55	5,76	5,76	2,12
FT	1840	414	1289075	273684	21,23	17,52	10,98	6,74	3,83	1,85	0,97
FT	1845	951	1356877	637892	47,01	37,08	23,62	15,33	9,08	5,83	4,95
FT	1850	378	1414648	307327	21,72	16,89	10,75	4,12	2,25	0,55	0,25
FT	1855	61	1507222	35274	2,34	1,52	1,05	0,44	0,21	0,04	0,04
FT	1860	60	1608362	50586	3,15	2,61	1,55	0,71	0,40	0,14	0,12
FT	1870	62	1784741	63896	3,58	3,12	2,28	1,93	1,43	1,20	0,51
FT	1880	107	1969039	122010	6,20	4,94	3,82	2,40	0,20	0,15	0,07
FT	1890	74	2172380	68830	3,17	2,28	1,76	1,31	0,93	0,36	0,06
FT	1901	23	2449540	20643	0,84	0,80	0,62	0,53	0,17	0,17	0,02
FT	1906	15	2588919	11531	0,45	0,43	0,26	0,16	0,00	0,00	0,00
FT	1911	27	2757076	27372	0,99	0,97	0,69	0,50	0,30	0,22	0,05
FT	1916	3	2921362	2262	0,08	0,05	0,05	0,05	0,00	0,00	0,00
Folketællinger		4755	26821012	2902770	10,82	9,04	6,30	4,09	3,02	1,12	0,72
KB		206		101804							
I alt		4961		3004574							

# Landsarkivet for Sjælland

Referat af brugerrådsmøde 29.juni 2000

**Redaktionen modtager nu helt fast referater fra brugerrådsmøderne i det sjællandske landsarkiv.**

**Vi bringer her et uddrag af mødet 29. juni 2000:**

## **Markedsføring af pc'eren på læsesalen**

Der er endnu ikke blevet opstillet en PC'er på læsesalen, men det forventes at ske i løbet af sommeren. Apparatet vil være forsynet med cd-rom drev og internetadgang.

Hos vejledningsvagten vil man kunne låne cd'ere med f.eks. kirkebøger (dem findes der ikke så mange af endnu).

I brugerrådet var der enighed om, at det er meget vigtigt, at det af skiltningen tydeligt fremgår, præcist hvad man kan bruge maskinen til, herunder at den desværre *ikke* på nuværende tidspunkt kan bruges til at søge i landsarkivets samlinger.

Når der på indkaldelsen til dagens møde står *markedsføring* af pc'er, skal det ikke tages bogstaveligt. Der skal ikke reklameres, for der virkelig er noget at komme efter. Det er vigtigt, at publikum bibringes realistiske forventninger til, hvad maskinen kan, og især hvad den ikke kan bruges til!

## **Procedure når alle pladser er optaget på læsesalene**

Da det har vist sig, at Statens Arkiver håndterer situationer, hvor alle læsesalspladser er optagne forskelligt, har det på ledelsesplan for nyligt været drøftet, om det kunne være hensigtsmæssigt med den samme procedure alle steder.

Her på landsarkivet gør vi det på den måde, at når situationen optræder, sættes et skilt op i indgangsdøren, og samtidig gives der kun adgang til nye gæster i takt med at andre forlader landsarkivet. Samtidig træder bestemmelsen om, at de særligt markerede quick-apparater kun må benyttes højst ½ time i kraft.

På Statens Arkivers ledelsesmøde den 19. juni 2000 besluttedes det, at alle læsesale skal have en ordning, som tilgodeser langvejsfra kommende besøgende, samt at de reservationsordninger o.l., som indføres på de enkelte arkiver skal drøftes med enhedernes brugergrupper og publiceres.

På denne baggrund spurgte Karl Peder Pedersen rådets medlemmer, hvilke erfaringer de havde på dette felt, og der svarede, at man kun meget sjældent selv havde oplevet disse situationer, men man fandt ordningen på landsarkivet fuldt tilfredsstillende.

Der advarede i den forbindelse mod at indføre ens regler for samtlige Statens Arkivers læsesale, da de fysiske rammer og "arkivkulturen" er meget forskellig.

Mht. den særlige reservationsmulighed for fjergæster, har vi på landsarkivet jo i lang tid haft en sådan gældende for personer bosat uden for HT-området, og den var alle enige om, vi skulle fortsætte med.

## **Inspektion af mikrosalens læseapparater**

Siden sidste brugerrådsmøde havde det halvårige serviceeftersyn af læseapparaterne fundet sted, og vi var derfor alle meget spændte på at se, i hvilken tilstand apparaterne befandt sig.

Denne gang var situationen generelt meget bedre, men det kniber dog med at komme ud i hjørnerne, når pladerne renses, ligesom det kunne konstateres, at rullefilmsapparaternes små glasplader ikke var blevet renjorte.

5 af rullefilmsapparaterne var stadig meget stribede, ligesom 4 mikroficheapparater var ude af drift, mens en række ventede på at få skiftet pærer.

På grundlag af brugerrådets 3 inspektioner udarbejdes en rapport, der forelægges landsarkivaren, og som også efterfølgende vil blive drøftet i brugerrådet.



**Landsarkivet for Sjælland, Lolland-Falster og Bornholm**

Jagtvej 10, 2200 København N, tlf. 35248200. [mailbox@lak.sa.dk](mailto:mailbox@lak.sa.dk)

# Personregistre i Landsarkivet for Nørrejylland

Af Ole Degn

Nu og da oplever man som vejleder i skranken på landsarkivets læsesal en læsesalsgæst, der håbefuldt tror, at man ved at opgive et personnavn på en let måde kan få alt at vide om denne person. Men nybegynderen erfarer jo hurtigt, at så let er det heller ikke. Alligevel vil man dog ved nærmere eftersyn opleve, at der trods alt rundt omkring på læsesalen og i landsarkivets samlinger findes ganske mange registerhjælpemidler.

Vi skal her se på disse i et forsøg på at få et overblik over mulighederne.

Først dog et par bemærkninger om registre i almindelighed. Mange klager i forbindelse med bestilling af

attester på dåb, vielse osv. over, at navnene er ”stavet forkert”. Men først hen i mod 1900 var der, sammenhængende med de første retskrivningsbestemmelser, fra myndighedernes side stillet krav om, at navne skulle have en fast form, den, som én gang var brugt.

Tidligere kunne en person skrive sit navn på mange måder - eller andre skrev det på vekslende måder - og dette giver naturligvis store problemer i forbindelse med udarbejdelse og brug af registre.

Oftentimes må man slå efter mange steder. Hvis der da ikke ved udarbejdelsen af registeret er udfoldet visse bestræbelser for at normalisere navnene eller placere næsten ens navne med forskellig staveform under én form, evt. ”fonetisk”, med henvisninger fra de andre.

**Registrene ved landsarkivet kan opdeles i følgende 7 grupper:**

## 1 Det store navnekartotek

Af landsarkivets mange registre er ét iøjnefaldende: Det store kartotek „over alle jyder”. Det er blevet udarbejdet af landsarkivets personale gennem arkivets første mange årtier og rummer for personer med ikke-sen-efternavne før 1700 ca. 15.000 sedler, efter 1700 ca. 200.000 sedler og for personer med -sen- og -datter-navne ca. 175.000 sedler.

Især de to førstnævnte rækker er meget værdifulde, den sidstnævnte er mere besværlig, fordi den rummer så utroligt mange sedler med de samme, helt almindelig navne, så det er svært at skelne mellem personerne.

Kartotekets sedler rummer henvisninger til en længere række af de arkivalierrækker, der er af størst interesse i personalhistorisk og slægts-historisk sammenhæng: Skifteprotokoller (amter, retsbetjente - ca. 1850, provster, godser), fæsteprotokoller (hospitaller og gejstligt gods, godser), skode- og panteprotokoller (Viborg landsting, enkelte købstæder) og borgerskabsprotokoller og borgerskaber.

## 2 Registre til arkivalier fra retsvæsenet

**Registre til Viborg Landstings arkivalier:**

Personnavneregister til skode- og panteprotokoller 1660-90 (1 bd.) og 1690-1805 (1 bd.) og stednavneregister 1660-1690 (2 bd.).

Hertil hovedgårdsregister = Nygaards sedler (opr. 4 ks., nu 15 kopi bd.).

Registeret er en særlig form for register til landstingets skode- og pantebøger, idet det i alfabetisk orden anfører hovedgårde inden for de enkelte herreder, der står i alfabetisk orden, og henviser til skoder m.m.

Da der i skoder ved hovedgårds-salg ofte anføres bøndergods, får man derved navnene på et ofte stort antal bønder på salgstidspunkterne.

**Registre til tingbøger:**

Anst-Jerlev-Slavs herreders tingbog

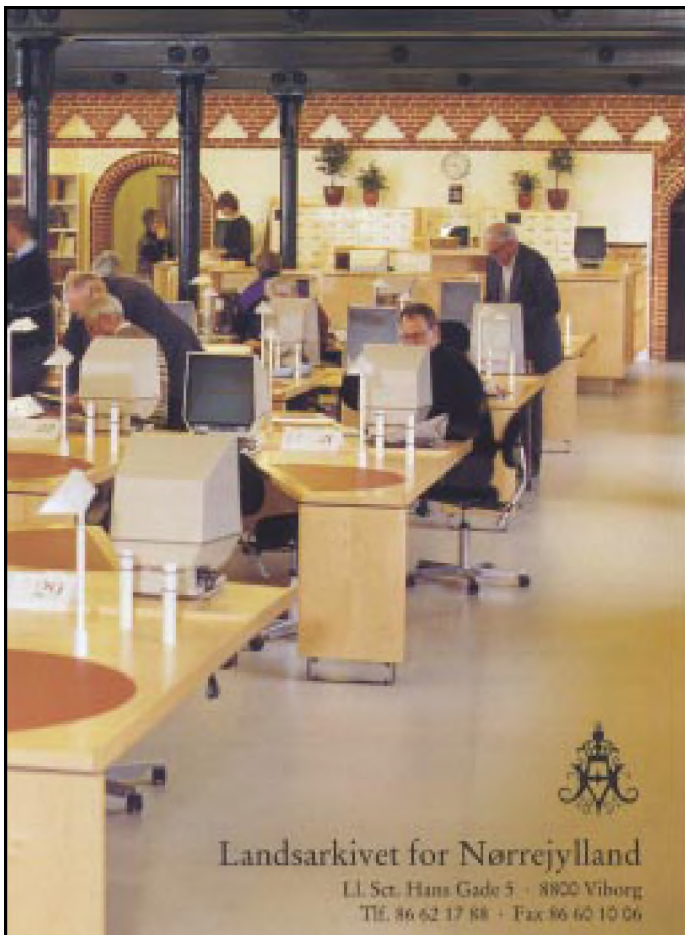

1712-19, 1771-75. (Johs. Lind).  
 Gislum herreds tingbog 1671-1679. (961 retssager, Hans Gjedsted).  
 Hornum herreds tingbog 1636-37, 1640, 1642, 1644-45, 1659-50, 1654-55. (7.169 retssager, Hans Gjedsted).  
 Hvetbo herreds tingbog 1630-1685. (WP51, 2 disketter, Bjarne Nørgaard Pedersen).  
 Kjærgård birks tingbog, register 1640-80.  
 Koldinghus birks tingbog 1719-1770. (Johs. Lind).  
 Lisbjerg birks tingbog 1665-67 og 1669-71. (WP51, 2 disketter, Kirstin Nørgaard Pedersen).  
 Nørholm birks tingbog 1677-1685.  
 Nørvang herreds tingbog 1663. (Erik Kristensen).  
 Ribe bys tingbog 1561-1600. (Ejnar C. Larsen).  
 Rinds-Gislum herreders tingbog 1757-71. (Hans Gjedsted).  
 Skanderup birks tingbog 1662-64, med registre (Kirstin Nørgaard Pedersen).  
 Ekstrakt af Tyrsting herreds tingbog 1660-64 og 1681-83 (552 indførsler, Erik Brejl).  
 Vester Lisbjerg herreds tingbog 1665-1667, 1669-1671. (Kirstin Nørgaard Pedersen).  
 Ørslevkloster birketings justitsprotokol 1731-1800. (Med sagliste bagest, Harald Kristensen).  
 Ålborg bys tingbog 1625-63. (25.469 retssager, Hans Gjedsted).  
**Personregistre til skifte- og fæste-arkivalier:**  
**Skifteprotokoller** i arkiverne fra amterne (9 bd.), de private godser (56 + 15 bd.), ryttergodserne (5 + 1 bd.), byfogederne op til ca. 1880 (15 + x bd.) og provsterne op til ca. 1800 (5 bd.).  
 Skifteprotokol for Fladstrand 1770-1790. (Verner Nielsen).  
 Hagsholm skifteprotokol 1741-1772. (Inga Hordum).  
 Index til skiftearkivalier fra Hillerslev herred 1698-1836. (Nikolaj Bojer).  
 Hirsholmenes skifteprotokol 1790-1812.

Hørbylund godsskifteprotokol 1740-1806. (J. Caspersen)  
 Register til skifteprotokol for Silkeborg Hovedgård 1767-1818. (Michael Bach).  
 Uddrag af Skanderborg rytterdistrikts bevarede skifter 1680-1765. (Erik Brejl).  
 Uddrag af samtlige skifter fra Tandrup og Kovstrup godsarkiv 1728-1847. (Kurt K. Nielsen).  
 Uddrag af samtlige bevarede 2.959 skifter i Voer og Nim samt Nørvang herreder godser og hospitaler 1716-1850. (Erik Brejl).  
**Fæsteprotokoller:**  
 Frijsenborg gods 1719-1807. (Kurt K. Nielsen).  
 Gesingholm gods 1620-64. (Knud Arbjørn og Knud Højrup).  
 Katholm (1753-1897) og Stensmark (1761-1898) samt hoveriprotokol 1806-22. (Kurt K. Nielsen).  
 Koldinghus rytterdistrikt 1713-49 og 1759-65.  
 Skanderborg rytterdistrikt 1686-1767. (Kurt K. Nielsen).  
 Sæbygård gods 1719-1820.  
 Tandrup gods 1719-1855. (Kurt K. Nielsen).  
 Vilhelmsborg gods 1670-1854.

### 3 Personregistre til kirkebøger (ca. 1685)-1814-91

Indtil 1970'erne havde man i landsarkivet blot registre til købstadkirkebøger, for en stor del skrevet af fanger i fængslerne. Men fra 1980'erne fik arkivet jævnligt foræret registre skrevet af læsesals-gæster på PC og afleveret som print eller som filer.

Da man samtidig fik indskrevet sedlerne til Århus bys kirkebøger (Domsognet og Vor Frue sogn) 1729-1891 i en database og i 1990'erne udgivet på en CD, fik man udfyldt et vigtigt hul i rækken af registre til købstadkirkebøgerne. Dog må bemærkes, at mange af disse registre først starter i 1814, og endnu mangler Hobro.

Viede og døde i **købstæderne**: Ebeltoft 1814-91, Fredericia 1806-91, ka-

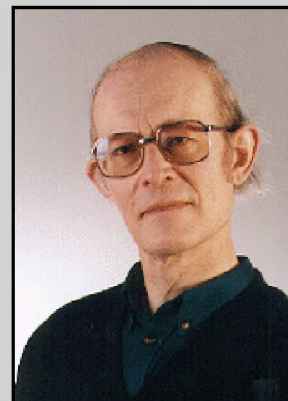

**Ole Degn**

Mellemhøjen 11  
 8800 Viborg  
 Tlf. 86 67 47 02  
[deanio@post3.tele.dk](mailto:deanio@post3.tele.dk)

tolske menighed 1685-1905, reformerte menighed 1721-1920, mosaiske trossamfund 1814-96, Frederikshavn 1791-1891, Grenå 1816-91, Herning (købstad 1913) 1815-91, Hjørring 1814-91, Holstebro 1816-91, Horsens 1691-1891, Kolding 1685-1891, Lemvig 1801-91, Løgstør (købstad 1900) 1814-91, Mariager 1814-91, Nibe 1813-91, Nykøbing Mors 1814-91, Nørresundby (købstad 1900) 1815-91, Randers 1798-1891, Ribe 1685-1891, Ringkøbing 1686-1891, Silkeborg (købstad 1900) 1844-91, Skagen 1647-1891, Skanderborg 1723-1889, Skive 1812-91, Skjern (købstad 1957) 1813-91, Struer (Gimsing sogn, Struer købstad 1917) 1808-91, Sæby 1685-1891, Thisted 1814-91, Varde 1705-1891, Vejle 1714-1891, Viborg 1813-91, Ålborg 1814-91, Århus 1685-1891 (Århus Domsogn) og 1726-1891 (Vor Frue sogn).

**Landsognene:** Albæk viede og døde 1717-1891, Aså og Melholt viede 1888-1936, Bjerning 1707-1923, Bredstrup født, viede og døde 1814-91, Byrum/Hals trolovede/viede og døde 1720-99, Dronninglund viede 1749-1928, Dråby viede og døde 1814-81, Flade (Mors Nørre h.) 1688-1891, Fuglslev viede mænd og døde 1814-83, Gimsing viede og døde 1808-91, Gårslev, se Pjedsted, Herslev (og Viuf) fødte, trolovede/viede og døde 1688-1815, Herslev fødte, trolovede/viede og døde 1815-91,

Fortsætter på næste side



Hjarup døbte 1674-1727, trolovede/viede 1664-1734 og 1760-1802, døde 1664-1728, Hornslet fødte 1716-1813, viede og døde 1726-1813, Hoven (Nørvang h.) 1691-1808, Hyllested viede mænd 1719-1881 og døde 1814-81, Hørbj viede og døde 1725-1891, Karup viede og døde 1752-1891, Løsning-Korning viede 1700-1819, Oue viede og døde 1709-1813, Outrup 1798-1904, Pjedsted (og Gårsløv) fødte, viede og døde 1766-1891, Rosmus viede mænd 1719-1882 og døde 1814-81, Rostrup viede og døde 1689-1813, Rud fødte, viede og døde 1735-1814, Sejling fødte, viede og døde 1690-1938, Skæve viede og døde 1675-1891, Taulov fødte, trolovede/viede og døde 1702-1891, Thorup fødte, viede og døde 1836-70, Tirstrup viede mænd og døde 1814-82, Torslev viede og døde 1748-1891, Ulsted viede 1684-1891, Understed alle navne (også faddere og forlovere) 1752-86, viede og døde 1752-1891, Valsgård viede og døde 1709-1813, Vamdrup fødte, viede og døde 1664-1734 og 1760-1802, Vejlbj (Elbo herred) fødte, viede og døde 1814-92, Vester Assels fødte, konfirmerede, viede og døde 1814-91, Vesterø trolovede/viede og døde 1646-1799, Viuf, se Herslev, Vive viede og døde 1709-36, Volstrup viede og døde 1725-1891, Vorbasse trolovede 1755-1813, Vust fødte, viede og døde 1836-70, Øster Assels 1814-91, Ål viede og døde 1691-1726.

## 4 Personregistre til borgerskabsarkivalier

Der findes registre i bogform til Ebeltoft, Fredericia, Grenå, Hjørring og Århus (5 bd.) og på sedler til de samme samt øvrige købstæder (bortset fra Horsens, Randers og Århus) (7 ks.) (i øvrigt findes normalt registre til de enkelte protokoller, jf. Oversigt over arkivalier vedrørende borgerskaber og næringstilladelser i Landsarkivet for Nørrejylland, 1971).

## 5 Folketællinger

*Herreder:* Framlev 1845, Hads 1787,

1801, 1845, Hasle 1845, Ning 1845, Sabro 1787, 1801, 1845, Sokkelund vestlige del 1787, Smørum 1787, Vennebjerg 1787, Vester Lisbjerg 1845.

*Sogne:* Albæk 1787, 1845, 1850, 1901, Almind 1787-1845, Alstrup 1787-1845, Bording 1787, 1801, 1834, 1845, Frederiks 1787-1845, Hørbj 1787, 1845, Karup (Dronninglund h.) 1787-1845, 1890, Mårup 1880, 1890, 1901, 1906, Romlund 1787, Skæve 1787, 1845, Thorning 1787-1845, Torslev 1787, 1845, 1850, 1890, Understed 1787, 1845, 1890, Vennebjerg 1787-1845, Vilslev 1787, 1801, Volstrup 1787, Vorde 1787-1834.

*Købstæder:* Sæby 1787, 1845, 1850, Århus 1787, 1801, 1845.

## 6 Andre registre

Mere spredte og tilfældige er de resterende registre, hvoraf her især kan peges på det meget omfattende materiale i overbibliotekar Emanuels Sejrs kartotekssedler (56 ks.) til Aarhus Stiftstidende fra 1794 til langt op i 1900-årene samt andre kilder, med et meget betydeligt navnestof, også fra annoncer.

Mænd i Viborg ca. 1680-1870 (4 ks.). Uddrag af adkomster for selvejere under Skanderborg rytterdistrikt 1767. (Knud K. Nielsen).

Hjørring amts forligskommissionsprotokol 1795-1808. (Niels Peter Jørgensen).

Udstedte næringsbeviser i Dronninglund herred 1885-1932.

Kongelige bevillinger - ægteskabsdispensationer: Ålborg bispearkiv, 1669-1779, Viborg bispearkiv, 1653-1780, Århus bispearkiv, 1646-1800, og Ribe bispearkiv, 1681-1810. (Kurt Kermit Nielsen).

Ålborg stifts vita- og kaldsbrevsprotokoller 1787-1871.

Jernved sogn, personer 1700-1900, i folketællinger, kirkebøger m.m. (også 4 disketter, Magne Juhl).

Døde i krigen 1848-50. (Person- og fødestedsregistre, Robert Lemming).

Døde i krigen 1864. (Person- og fødestedsregistre, Robert Lemming).

## 7 Samlinger efterladt af af døde forskere

Efter en række slægtsforskere, historikere o.a. har landsarkivet erhvervet et omfangsrigt materiale, der i flere tilfælde rummer omfattende personregistre. Materialet findes i Håndskriftssamlingen, hvorfra nævnes:

*C. Olsens samling* (H 1(2)): Optegnelser over enkelte slægter og personer alfabetisk (5 bd. og 3 pk.).

*T. Baumgartens samling* (H 1(6)): Slægts- og personalhistoriske optegnelser alfabetisk efter slægtsnavne (15 ks., 6 pk., 11 ks. og 2 pk. med register i 2 ks.).

*J. C. Hansens samling* (H 1(7)): Slægts- og personalhistoriske optegnelser alfabetisk (8 ks.).

*P. M. Rørsigs samling* (H 1(8)): Slægts- og personalhistoriske optegnelser alfabetisk efter slægtsnavne (8 pk.) samt personkartotek (10 ks.).

*H. Friis-Petersens samling* (H 1(12)): Danske og norske studenter ved Københavns Universitet 1479-1880 (20 ks.). - Danske og norske studenter ved udenlandske universiteter og Kiel Universitet (10 ks.) [Se hér også Vello Helk: Dansk-norske studierejser 1536-1660, 1987, og 1660-1820, 1-2, 1991] - Studenter fra Sorø Akademi 1605-1828 (1 ks.) - Århus Katedralskoles lærerpersonale 1491-1939 og studenter 1384-1849 (1 bd.) - Dimittenderne fra de danske skolelærerseminarier og privatisterne 1781-1880 (4 ks.).

Har man således i Landsarkivet for Nørrejylland ikke et omfattende, alt dækkende register over alle personer i Jylland, så har man dog et stort, særdeles værdifuldt hjælpemiddel i form af mange forskellige registre.

En bevæggrund for gennemgangen i denne oversigt har været ønsket om at gøre opmærksom på disse værdifulde, ofte oversete hjælpemidler, og at understrege, at landsarkivet fortsat er interesseret i at modtage kopier af udprintede registre eller af disketter med registre, således at hjælpemidlerne også ad den vej fortsat kan blive udbygget til gavn for alle brugere af landsarkivet.

# Det begyndte så godt...

For 2 - 3 år siden fandt jeg på et af vore lokalhistoriske arkiver en fantastisk samling oplysninger om gårdene i den landsby, som min mor stammer fra.

af Henning Kærbye

Det var et af disse guldfund som alle slægtsforskere drømmer om! Og ikke mindst: Oplysningerne, som omhandlede perioden fra omkring 1600 til 1800 var af meget høj kvalitet.

Desværre manglede der oplysninger om nogle af gårdene, og da der var henvisninger til disse gårde i det eksisterende materiale, var jeg bange for, at nogle afsnit var fjernet eller gået tabt på anden vis.

Arkivet kunne ikke oplyse om de manglende afsnit havde været der på et tidligere tidspunkt.

## Jagten begynder

Jeg fik oplyst, at forfatteren af materialet var død nogle år tidligere, men jeg påbegyndte en eftersøgning af eventuelle familiemedlemmer, som stadig kunne have det originale materiale liggende.

Eftersøgningen blev kronet med held ved juletid 1999, hvor jeg fik kontakt til forfatterens ægtefælle, som meget venligt tilbød mig at låne det materiale, som var efterladt.

Ved et besøg få dage senere var der ikke bare én mappe med oplysninger, men hele fem – og jeg fik også lov låne notaterne til gårdhistorien!

Herligt, nu kunne nogle af hullerne i min mors slægtshistorie endelig lukkes. Det viste sig, at der kun manglede en enkelt side i arkivets materiale, en side som jeg efter aftale kopierede og sendte til arkivet.

## Der dukker mere op!

Da jeg ca. 3 uger senere afleverede de fem mapper (sammen med en stor buket blomster), blev jeg inviteret ind

at se, om der kunne være andet materiale, som jeg kunne have interesse i at låne.

Det var der, og jeg lånte igen en del lokalhistorie, som efterfølgende blev gennemgået for spor af min mors aner. Da de lånte ting blev afleveret et par uger senere, bad jeg om at måtte låne en enkelt mappe, som jeg mente at have set ved mit forrige besøg. Også den mappe fik jeg venligst lov til at låne med hjem.

## Der opstår problemer

Problemerne opstod, da jeg et par dage senere returnerede den sidste mappe.

Den meget venlige dame var ked af, at jeg ved mit forrige besøg kun havde afleveret fotokopier af de ting jeg havde lånt! Ovenikøbet blev jeg beskyldt for at have afleveret fotokopier af et maskinskrevet manuskript, som jeg skulle have lånt i en håndskrevet udgave!

At der netop i dette tilfælde var tale om nogle indbundne hefter, som umuligt kunne adskilles, og at der var tale om gamle kopier, hvor en del tekst var smittet af på de foranliggende sider ændrede ikke på indstillingen. Og at forfatteren selv havde skrevet et lille notat med blyant i et enkelt hefte var heller ikke bevis nok for ægtheden.

Naturligvis har jeg afleveret alt materiale i den form, som jeg havde lånt det. Jeg kunne ikke drømme om andet, og jeg var lykkelig for overhovedet at have held til at finde frem til materialet og ovenikøbet at kunne låne det med hjem.



**Henning Kærbye**

Bausager 16, Gevninge  
4000 Roskilde

[kaerbve@post5.tele.dk](mailto:kaerbve@post5.tele.dk)

## Moralen

Set i bakspejlet ville det have været en rigtig god idé, hvis jeg havde lavet en lille beskrivelse af det lånte materiale og på den måde kvitteret for materialet hver gang.

Det tænkte jeg ikke på at gøre, og resultatet er, at både den venlige dame og jeg er kede af det.

## Kvitter for lånt materiale med en beskrivelse

På baggrund af denne lille historie vil jeg opfordre andre slægtsforskere, der på lignende måde er heldige at låne private arkiver, til altid at kvittere for det lånte med en kort beskrivelse:

- \* Er det originalmateriale eller kopier?
- \* Er det håndskrevet eller maskinskrevet?
- \* Er det indbundet eller indsat i en brevordner?
- \* I hvilken stand er materialet, osv. osv.

## Husk at vurdere kritisk !

På mange måder bliver man overvældet af de muligheder, som internettet byder, og man kan ikke lade være med at tænke på, at det faktisk kun er ca. 5 år siden, det for alvor slog igennem.

Giv mig lige et vink om:

### Muligheder i Sverige

I forrige nummers Internethjørnet var temaet Internet-slægtsforskning i USA.

Til det kommende nummer er det i denne rubrik planen på samme måde at kigge nærmere på Sverige. Hvilke muligheder har vi i øjeblikket der?

Har du nogle gode adresser eller andre nyttige oplysninger hertil, eller kan du eventuelt bidrage med tekst herom, så giv mig et vink.

Mine egne erfaringer på feltet er meget begrænsede.

Svend-Erik Christiansen "hjørneredaktør" email: [sec@forum.dk](mailto:sec@forum.dk)

Internettet bliver udbygget hver dag af millioner af mennesker, som for en stor dels vedkommende stiller deres viden/oplysninger frit til rådighed for andre. Jeg læste for nylig, at der nu var 2,1 mia. hjemmesider på verdensplan.

Også vores slægtsforskning har fået nye dimensioner pga. Internettet. Vi har bl.a. fået en række nye veje til at finde frem til vore aner og til eventuelle oplysninger om dem.

Men nogle gange kommer vi måske til at læne os for meget op ad disse nye muligheder og glemmer den kritiske vurdering, af det vi så finder.

Eksempel: Hvis man ikke kan finde en formodet udvandret person i Udvandrerbasen, så er det altså ikke ensbetydende med, at personen ikke er udvandret. Det er jo ikke givet, at personen er udvandret via København eller i den behandlede periode (1868-1903) og dermed optaget i de protokoller, som basen bygger på.

Det kunne jo også være, at personens navn er stavet forkert, eller at protokolafskriverne har læst/afskrevet navnet forkert. Det kan også være, at man simpelthen ikke har tænkt/søgt på alle stavemåder af navnet.

Fejlmulighederne er mange, men især det sidste problem med at søge rigtigt vil nok komme mere og mere i fokus. Bogstavrette afskrifter bør nok ledsages af bedre søgefunktioner.

## Slægtsforskningsprogram

Redaktionen er af et medlem: Kim Jensen, Bøgevej 21, 3650 Ølstykke blevet gjort opmærksom på eksistensen af et slægtsforskningsprogram med navnet *Family Ties*.

Kim har set programmet omtalt i Politiken og har haft lejlighed til at afprøve det.

Kim Jensen er interesseret i at høre, om andre har haft lejlighed til at prøve programmet og i givet fald, hvad de måtte synes om det.

Kim Jensen kan træffes:

Kim Jensen  
Bøgevej 21  
3650 Ølstykke  
e-mail: [kim-niel@post2.tele.dk](mailto:kim-niel@post2.tele.dk)

*Redaktionen kan kun tilføje, at skulle en eller anden have lyst til at lave en lille omtale i bladet så vil vi meget gerne høre herom. Til oplysning kan det fortælles, at vi har prøvet at presse Kim hertil - desværre uden held.*

## Svensk TV genudsender

# SVENSK SLÆGTS- FORSKNING

I februar-marts sendte Undervisningsradion (UR) i svensk TV hele 11 udsendelser à ca. 10 minutter om forskellige kilder i svensk slægtsforskning.

Disse udsendelser genudsendes nu som én samlet blok natten til den 2. oktober.

Hav eventuelt videooptageren klar.

Kilde: Släkthistorisk Forum nr. 3, 2000.

# Spændende internetadresser:

## Kildeindtastningsprogrammet WinKip

<http://www.winkip.dk>

De fleste kildeindtastere benytter i dag det særlige Kildeindtastningsprogram, WinKip, som Otto Chr. Thygesen kvit og frit har lavet til Kildeindtastningsprojektet.

Programmet kan også downloades via DDA's hjemmeside: (<http://ddd.sa.dk/kiplink.htm>)

## SLA (Sammenslutningen af Lokalkarkiver)

<http://www.lokalarkiver.dk/Arkivveiviser2000/Arkivveiviser.htm>

Efter et længere tillob har SLA i sommerens løb udbygget deres hjemmeside med oplysninger om alle ca. 440 medlemsarkivers adresser, åbningstider, kontaktpersoner, dækningsområder mm. Det er oplysningerne fra den trykte udgave „Arkivveiviser 2000“, som er lagt på nettet.

## Danske stednavne

[http://sql.krabsen.dk/stednavne/spg\\_flere\\_navne.phtml](http://sql.krabsen.dk/stednavne/spg_flere_navne.phtml)

Med udgangspunkt i Stednavneudvalgets ca. 25.000 autoriserede stednavne: <http://levende.kms.dk/su/sunavn.htm> er her adgang til søgning i ca. 40.000 danske stednavne med oplysninger om deres placering i forhold til sogn, kommune og amt.

## Esbjerg Borgerbase

<http://www.esbjergkommune.dk/html/default.html>

På baggrund af skattemandtalslister for årene 1899 til 1930'erne er der ved at blive opbygget en base med oplysninger om daværende Esbjergborgeres navn, adresse, stilling, fødested, fødedato og stilling i husstanden. Man er startet i 1899, og i øjeblikket er der 10.000 søgbare personer i basen.

## Godsskifteprotokoller i Vendsyssel

<http://sql.krabsen.dk/godsskifter/index.html>

Asger Bruun i Hjørring har pt. gennemgået 28 vendsysselske godsers skifteprotokoller og lavet navneregister til disse. Det drejer sig i øjeblikket om 5.600 poster. Det er her muligt at søge i navneregistrene.

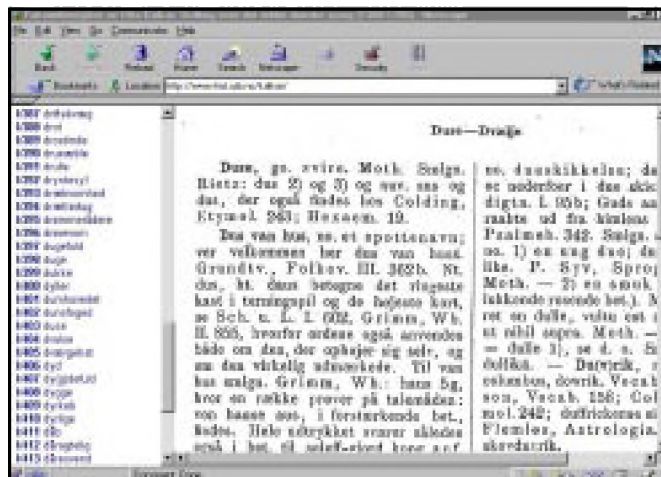

## Kalkars ordbog

<http://www.hist.uib.no/kalkar>

I årene 1881-1918 blev udgivet 6- bindsværket „Ordbog over det ældste danske Sprog“ (1300-1700). Heri kan findes forklaringer på mange af de ukendte ord, som vi støder på i de ældre kilder til vores forskning. Den gamle ordbog er nu indscannet og frit tilgængelig på nævnte adresse.

## Jydsk ordbog

<http://www.jyskordbog.dk>

Igennem mange år har man arbejdet med at kortlægge de jyske dialekter, og indtil videre kan søges i bogstaverne A-F. Der er både forklaring på ordenes betydning og deres udtale samt kort, der viser udtaleændring ned gennem Jylland til Slesvig.

## DIS-Danmarks nye adresse

<http://www.dis-danmark.dk>

Husk at rette eventuelle bogmærker. Med vores eget domæne åbner vi nu for en række nye muligheder. Vi har bl.a. fået meget mere serverplads, og kan nu begynde en udvidelse af hjemmesiden. En række nye tiltag er under forberedelse.

## Amtkortene med folketællinger

<http://www.dis-danmark.dk/kipkort>

Medio september vil de blå/gule amtskort, som viser hvor langt vi er kommet med folketællingsafskrifterne 1787-1916 i Kildeindtastningsprojektet, blive flyttet til DIS-Danmarks nye adresse. Her kan bl.a. følges, hvor langt afskriften af 1801-tællingen er kommet.

Svend-Erik Christiansen

Hvedebjergvej 24

8220 Brabrand

Tlf. 86 252 252

email: [sec@forum.dk](mailto:sec@forum.dk)

De mange WEB-adresser finder du også på:  
[www.dis-danmark.dk](http://www.dis-danmark.dk)

## TIPS OG IDEER

### Nyt fra FamDex

ANTAG er blevet udvidet med en gisning om en dødsperiode, hvis personen er død, og der blot er nogle få datoer, der kan lede din søgen hen på en sådan periode.

#### Dato sammenligning

Der kan være datoer, der er indtastede forkert, eller personer der er kædet forkert sammen. Disse personers datoer er ofte behæftet med fejl og kan nu findes automatisk.

#### Frit svævende personer

Der kan søges efter personer, der ikke har nogen forbindelse til andre personer i basen. Disse personer har ingen børn eller forældre indtastet. Ingen plejeforældre, børn eller partner påsat. Har ikke været fadder eller vidne. Det må derfor antages, at de er fejlintastede eller glemt at blive hæftet til andre personer.

Mange af listerne i hoveddelen af FamDex har fået mulighed for at blive printet ud:

Liv, Antag, Bryllupsdagsnavne og mange flere.

Antag er blevet velegnet til i printet tilstand at tage med på arkivet.

#### Slægts træet (tab)

Skulle der være anesammenfald ved den person, der vises slægts-træ for, vil de sammenfaldene personer på træet blinke.

Få DEMO på tlf: 44 84 19 16

Eller se på [www.famdex.dk](http://www.famdex.dk)

Leif Høgh

### Nyt fra GEDCOMP

GEDCOMP er en nu 35 måneder gammel søgefacilitet for slægtsforskere, der forsker i danske (herunder skånske) personer.

Du får gratis udført en GEDCOMP-søgning efter de personer, du forsker i, ved at E-mail'e en GEDCOM-fil med dine slægts-historiske oplysninger til GEDCOMP.

Samlet antal personer i GEDCOMP pr. 8/8-2000 er 1.212.000 personer.

#### Gevinsthyppighed

Observeret gevinsthyppighed ved indsendelse af GEDCOM-fil med X personer:

X		Gevinst
Mindst	Højest	%
3437	35176	100
1835	3436	100
1249	1834	100
880	1248	99
661	879	98
481	660	93
299	480	93
181	298	84
99	180	64
1	98	49

Tallene i tabellen er fremkommet på følgende måde:

De indsendte filer til GEDCOMP er inddelt efter antal personer i 10 lige store grupper.

%-satsen i hver gruppe er andelen af filer i denne gruppe, hvor indsenderen har fået mindst een meddelelse om personsammenfald med en fil indsendt af en anden slægtsforsker.

Du kan få mere at vide om GEDCOMP på: <http://www.imm.dtu.dk/~lkl/gedcomp/>

Med venlig hilsen

Lars Kr. Lundin  
[lkl@runge.sp2.uni-c.dk](mailto:lkl@runge.sp2.uni-c.dk)

### Supplement til „Søg og erstat“

af Hans Hågen Bache

I martsnummeret af *Slægt & Data* skriver Niels Munch om, hvordan man nemt kommer af med de mærkelige tegn, der viser sig i stedet for de danske nationale tegn som æ, ø og å.

Princippet i metoden er jeg helt enig i, og specielt er jeg stærk tilhænger af at bruge genvejstaster. Det går hurtigere end med musen, og man risikerer ikke så let at få museskader.

Til det formål at udskifte de mærkelige tegn med de 6 danske bogstaver har jeg lavet en makro, der søger og erstatter hvert af tegnene med det rigtige danske bogstav i tilsyneladende én arbejdsgang.

Det er endvidere værd at bemærke, at de af Niels Munch foreslåede genvejstastekombinationer gælder for de fleste dansksprogede tekstbehandlingsprogrammer, mens fx. Ctrl+B i engelsksprogede programmer står for „bold“ altså fed tekst, mens Ctrl+F - som vi på dansk oftest bruger for „fed“ - i engelske programmer betyder „find“.

Man har altså lavet et „kompromis“ i forbindelse med oversættelse til dansk. Ctrl+C betyder kopier (copy) på såvel engelsk som dansk.

Heldigvis er det ikke sværere end at det sagtens kan læres udenad.

Hans Hågen Bache  
Parsbergsvej 50  
2830 Virum  
[hhbache@vip.cybercity.dk](mailto:hhbache@vip.cybercity.dk)



**Erik Kann**

Johan Jepsensvej 1  
2830 Virum  
Tlf. 45 85 18 02  
dek@mobilixnet.dk

# Lidt om ny lovgivning §

af Erik Kann

I gennem flere år har der været talt og skrevet meget om gennemførelse af en ny registerlovgivning i Danmark.

I flere omgange har folketetinget behandlet en ny lov, men først i foråret 2000 lykkedes det at blive endeligt færdige.

Resultatet blev lov om behandling af personoplysninger, lov nr. 429 af 31. maj 2000. Loven trådte i kraft 1. juli 2000

## Vanskelig at forstå og tolke

Rent teknisk er loven en implementering af et EU-direktiv iblandet dansk lovgivnings systematik.

Spørger man juristerne, siger de stort set alle sammen, at det er ganske vanskeligt at forstå og tolke den endelige lovgivningstekst.

Lovgivningen rummer en lang række nye bestemmelser for både den offentlige og private sektor, og den er nok alt i alt et udtryk for en stramning af reglerne om behandling af personoplysninger.

## DIS har rettet henvendelse

I bestyrelsen af DIS-Danmark har vi flere gange drøftet betydningen af den nye lov for slægtsforskningen. Ville vi blive underlagt en masse reguleringer, eller kunne vi fortsætte som hidtil?

Disse overvejelser var baggrund for, at foreningen rettede officiel henvendelse til Datatilsynet for at bede om en afklaring. Der er kommet svar fra Datatilsynet, hvori man meddeler, at der allerede er indkommet en lignende forespørgsel, og at man efter behandlingen af forespørgslerne vil kunne forvente at få svar ultimo oktober.

Holder denne tidsplan vil det altså være sådan, at vi kan orientere læserne i Slægt & Data nr. 4.

## Det centrale Personregister

I dette nummer vil det også være passende at fortælle lidt om den nye lov om Det centrale Personregister (lov nr. 426 af 31. maj 2000).

Den rummer en række lempelser i bl.a. slægtsforskeres adgang til at benytte folkeregistrene.

Datatilsynet har i juli 2000 udsendt 50.000 eksemplarer af denne pjece, som handler om den nye Persondatalov (lov nr. 429 af 31. maj 2000).



## Vedr. Ove Lauridsens bog: Slægtsforskning på PC

Det var allerede tanken at bringe en anmeldelse af Ove Lauridsens bog „Slægtsforskning på PC“ i sidste nummer af Slægt & Data.

Det blev ikke til noget. Men så i dette nummer! Ak nej. Så skulle det heller ikke være.

Vi har hele tiden anset det for at være en særdeles vigtigt publika-

tion og ville derfor helst gøre grundige forstudier.

Erik Kann var udset til at lave en omfattende research, men hans tid har ikke været tilstrækkelig til at få tingene gjort færdige.

Men i næste nummer kommer den - det lover vi! Og som det hele tiden har været meningen, bliver det

Kathrine Tobiasen, der skal forepennen.

Men husk, det er altså ikke hendes skyld, at anmeldelsen ikke er blevet færdig.

Red.

Folderne kan rekvireres fra:

**Rigsarkivet**  
Publikumsafdelingen  
Rigsdagsgården 9  
1218 København K  
Tlf. 33 92 33 10

## RIGSARKIVET - meddelelse nr. 27

### Testamenter

I henhold til Danske Lov skulle et testamente kun være underskrevet af testator og bekræftet af vidner. Det kunne også indgås for Notarius Publicus.

Derudover blev det praksis at lade det få kongelig bekræftelse, kaldet kongelig konfirmation. Dette var dog kun nødvendigt, hvis testator var under 18 år eller umyndiggjort. Det blev desuden praksis at supplere den kongelige konfirmation med tinglysning.

De kongeligt konfirmerede testamenter findes på Rigsarkivet.

Testamenter indeholder bl.a. oplysninger om de personer, der udsteder et testamente, bopæl, evt. fødested, evt. alder, tidligere ægteskaber, profession, og desuden oplysninger om arvinger og slægtskabsforhold eller anden forbindelse til disse.

Folderen omhandler kgl. konfirmerede testamenter nord for Kongeåen i perioden 1660-1970.

Den er inddelt i tidsafsnit med en kort beskrivelse af, hvor testamenterne skal findes i den pågældende periode, og hvilke hjælpemidler der findes.

Testamenter er tilgængelige 80 år efter udstedelsesdatoen.

Testamenter, der ikke er kgl. konfirmerede, skal først og fremmest findes på landsarkiverne, og der gives en kort beskrivelse heraf.

Desuden er der en liste over relevant litteratur, og endelig indeholder folderen et eksempel på, hvordan man bestiller en testamenteprotokol.

## RIGSARKIVET - meddelelse nr. 28

### Ejendomshistorie i Rigsarkivet – før 1848

Rigsarkivets kilder til ejendomshistorie bør kombineres med kilder i landsarkiverne og Kort- og Matrikelstyrelsen.

For københavnske ejendomme skal man også huske Københavns Stadsarkiv og Københavns Bymuseum.

Det er overvejende **JORDEJENDOMS HISTORIE** og især ejendomshistorie på landet, der findes materiale til i Rigsarkivet.

Folderen omhandler fortrinsvis perioden indtil 1848. De vigtigste kilder til ejendomshistorie i Rigsarkivet er:

Matriklerne 1662-64 og 1688 (1844-matriklen findes i Kort- og Matrikelstyrelsen)

Jordebøger (især krongods)

Reviderede regnskaber (lens- og amtsregnskaber)

Skøder (især kronens skøder)

Hoverimateriale

Hartkornsspecifikationer

Udskiftningssager

Kort og tegninger

Der gives en kort beskrivelse af hver arkivgruppe med oplysning om, hvor de pågældende arkivalier skal findes, samt hvilke hjælpemidler der evt. findes. For nogle af arkivgruppernes vedkommende, vil det dog, som nævnt, være mere hensigtsmæssigt at søge oplysninger i landsarkiverne (f.eks. i amts- og godsarkiverne eller i tingbøgerne) eller i Kort- & Matrikelstyrelsen.

Endelig indeholder folderen en omfattende litteraturliste.

## **RIGSARKIVET - meddelelse nr. 29**

### **Skåne – Halland - Blekinge**

Folderen indledes med en kort historisk oversigt. Derefter gennemgås de vigtigste arkivgrupper i Rigsarkivet om Skåne, Halland og Blekinge, fortrinsvis for tiden før 1658, men for visse grupper dog helt frem til afslutningen af Store Nordiske Krig i 1720. De relevante registraturer og hjælpemidler er anført i kursiv.

#### Danske Kancelli

*Bjørn Kornerup: Vejledende Arkivregistratur I, 1943*

#### Lensregnskaberne 1560-1658

*Thelma Jexlev: Lensregnskaberne. En oversigt, 1978*  
*Seddelregistratur 77-78*

#### Regnskaber indtil 1559

*Folioregistratur 108 A*

#### Regnskaber 1559-1660

*Folioregistratur 108 B*

#### Militære regnskaber (til og med 1720)

*Folioregistratur 266 a*

#### Privatarkiver

*Vejledende arkivregistratur VIII, Privatarkiver for 1660, 1948*

*Privatarkiver på pergament: Folioregistratur 264*

#### Midlertidigt besatte lande, regnskaber

*Seddelregistratur 85*

Krigskollegiet 1660-1679 og Krigskancelliet 1679-1763  
*Seddelregistratur 57*

Middelaldersamlingen – 1450, Ny Kronologisk Række (NKR)

*Folioregistratur 230: Generalrepertorium i læsesalsvejledningen. Trykte kildeudgaver med registre (Diplomatarium Danicum og Repertorium Diplomaticum)*

Gejstlige arkiver, Lunds ærkebisp og kapitel 1288-1653 mv.

*Vejledende arkivregistratur XVII, Ældre Lokalararkiver s. 18-54*

Kongens Retterting 1536-1660

*Seddelregistratur 21*

#### Hjælpemidler:

*Kancelliets Brevbøger 1523-1652* (trykt kildepublikation i 33 bind opstillet på læsesalen)

*Kronens Skøder 1535-1765* (trykt kildepublikation i 5 bind opstillet på læsesalen)

*Falkmans register* (håndskrevet oversigt i 5 bind opstillet i læsesalens vejledning)

Endelig indeholder folderen et kort over herredsinddelingen i Skåne, Halland og Blekinge.



### **Har du en email adresse ?**

Med jævne mellemrum udsender vi nyhedsbreve til alle DIS-medlemmer, som vi har en email adresse til. Via nyhedsbrevene giver vi informationer og meddelelser, som på udemærket vis supplerer Slægt & Data.

Det koster ikke noget at blive optaget på vores email-liste. Har du en email-adresse, vi ikke kender til, så mail til vores webmaster og få fremover nyhedsbrevene.

**Mail til: [admin@dis-danmark.dk](mailto:admin@dis-danmark.dk)**



## Program for Sokkelund Herreds Genealogiske Forening

### SLÆGTSFORSKNING - Slægts-, personal- og lokalhistorie (forelæsningsrække)

Sokkelund Herreds Genealogiske Forening arrangerer i samarbejde med Københavns Folkeuniversitet en forelæsningsrække, der afholdes i Studiestræde 6, auditorium B.

(Hold 118: 4 tirsdage og 1 onsdag fra 3/10-6/3)

I forelæsningsrækken stiftes bekendtskab med EDB-baserede hjælpemidler og forskellige arkivkilder, der kan anvendes ved slægts- og lokalhistoriske undersøgelser.

#### 3/10. Slægtsforskning og computeren. (Cand. phil. Svend-Erik Christiansen, formand for DIS).

Der gøres rede for de muligheder, slægtsforskeren i dag har med computeren som hjælperedskab. Hovedvægten lægges på slægtsforskningsprogrammer; desuden behandles det særlige udvekslingsformat GEDCOM.

#### 1/11. Dansk data Arkiv og Kildeindtastningsprojektet Kip. (Arkivchef Hans Jørgen Marker).

Efter en præsentation af DDA, Danmarks nationale dataarkiv for forskningsdata fra samfundsvidenskab, historie og sundhedsvidenskab, gøres der nøjere rede for Kildeindtastningsprojektet – et græsrodsarbejde, der udføres af mange frivillige danskere og understøttes af DDA med vejledning, databehandling og administration. Projektet har resulteret i en datasamling på ca. 3 millioner personregistreringer.

#### 9/1. De danske lægdsruller. (Lektor, cand. phil. Georg Simon)

Siden 1788 er danske unge mænd blevet indført i lægdsrullen til brug for det militære udskrivningsvæsen. Lægdsruller – en ofte upåagtet kilde – giver bl. a. oplysninger om personen, militære forhold, den enkeltes flytninger fra lægd til lægd, ansøgninger om fritagelse for militærtjeneste og meget andet.

#### 6/2. De danske lægearkiver. (Fuldmægtig, cand. mag. Erik Kann)

Lægearkivernes indhold – dødsattester, medicinalindberetninger, vaccinationsprotokoller, jordemoderprotokoller mv. og deres praktiske anvendelse i slægtsforskning vil blive gennemgået.

#### 6/3. Slægtsforskeren og de landbohistoriske kilder. (Lektor, cand. mag. Knud Prange)

For nogle få generationer siden var størsteparten af landets befolkning bønder, og netop derfor vil en mængde landbohistoriske kilder være af den største betydning for de fleste slægtsforskere. Nogle af de vigtigste er matrikler, jordebøger, skattelister og indberetninger. De vil blive belyst i dette foredrag.

---

#### Prisen for alle 5 foredrag: 200 kr.

Tilmelding til kassereren for Sokkelund Herreds Genealogiske Forening: Ena Eiberg, Skovhaven 85, 3500 Værløse. Tlf.: 44 48 19 60. E-mail: [e.eiberg@get2net.dk](mailto:e.eiberg@get2net.dk)  
Foreningens giro: 16 96 28 56.

---

### Weekendkursus:

Ligeledes arrangerer foreningen i samarbejde med Københavns Folkeuniversitet et weekendkursus i foreningens mødelokaler Sydholmen 8, Avedøre lørdag/søndag den 7/10 -8/10 fra kl. 10 til -17 om:

#### Kildestudier i Statens Arkiver. (Lektor, cand. phil. Georg Simon)

Enhver, der benytter statens arkiver, hvad enten vedkommende er faghistoriker, studerende eller lægmand, ved, hvor svært det er at finde frem til netop det dokument, han eller hun vil studere.

Slægtsforskeren skal finde frem til kirkebøger og folketællinger, lokalhistorikeren vil måske gerne finde ordlyden af det dokument, der er udstedt i anledning af, at sognets kro fik et privilegium, militærhistorikeren vil muligvis finde dokumenter om den skånske krig. Men hvor i arkivvæsenet gemmer det sig? Er det i Rigsarkivet eller i et af de fire Landsarkiver?

På kurset gives der svar på, hvilke registraturer arkiverne har udarbejdet, hvilke seddelregistraturer og håndskrevne indgange til den store mangfoldighed af arkivmateriale der findes. Undervisningen vil veksle mellem teoretisk gennemgang og praktiske øvelser.

Tilmelding til weekendkurset til foreningens kasserer (se ovenfor). Max 25 deltagere.