



Danskernes Historie Online

Danske Slægtsforskeres Bibliotek

Dette værk er downloadet fra Danskernes Historie Online

Danskernes Historie Online er Danmarks største digitaliseringsprojekt af litteratur inden for emner som personalhistorie, lokalhistorie og slægtsforskning. Biblioteket hører under den almennyttige forening Danske Slægtsforskere. Vi bevarer vores fælles kulturarv, digitaliserer den og stiller den til rådighed for alle interesserede.

Støt Danskernes Historie Online - Bliv sponsor

Som sponsor i biblioteket opnår du en række fordele. Læs mere om fordele og sponsorat her: <https://slaegtsbibliotek.dk/sponsorat>

Ophavsret

Biblioteket indeholder værker både med og uden ophavsret. For værker, som er omfattet af ophavsret, må PDF-filen kun benyttes til personligt brug.

Links

Slægtsforskeres Bibliotek: <https://slaegtsbibliotek.dk>

Danske Slægtsforskere: <https://slaegt.dk>

FRA LANDBRUGETS VERDEN

FRA STAVNSBAAND TIL VORE DAGE

SKILDRINGER AF NORDSJÆLLANDS
KULTURHISTORIE

FØRSTE BIND

UDGIVET AF ANDERS UHRSKOV
MDCCCXXXVIII

FRA LANDBRUGETS VERDEN

UDGIVET AF
ANDERS UHRSKOV



GYLDENDALSKE BOGHANDEL · NORDISK FORLAG
KØBENHAVN 1938

FREDERIKSBORG AMTS AVIS' BOGTRYKKERI

FORORD

DETTE VÆRK UDSENDES i Anledning af 150^{de} Aaret for Stavnsbaandets Løsning den 20. Juni 1938. *Fra Stavnsbaand til vore Dage* bliver paa tre Bind, hvoraf det første og største omhandler Landbruget og dets Forhold fra sidst i det 18. Aarhundrede og til vore Dage. Andet Bind vil berette om Haandværk, Handel og Fiskeri, og efter at saaledes Næringslivets Hovedformer i ældre Tid er behandlede, vil tredie Bind bringe en Række Afsnit om Krybskytter, gamle Husraad, gammeldags Skæmt i By og paa Land samt en Række korte Biografier af Folketyper fra Livets forskellige Omraader. I sidste Bind vil der tillige findes en Navneliste og Sagfortegnelse for hele Værket. —

Hvad selve Anledningen til Fremkomsten af nærværende Værk angaar — Stavnsbaandets Løsning den 20. Juni 1788 — da kan der maaske være Grund til at anføre, hvordan en Festtale for denne Begivenhed kunde lyde i Aaret 1845. Jeg tænker paa den Tale, Bondevennen *Asmund Glerup* holdt ved Folkefesten paa Ulkestrup Mark, Syd for Holbæk, den 30. Juni 1845, hvor der var forsamlet henved 8000 Mennesker. Asmund Glerup udtalte blandt andet: »Med Skærsommer kommer den 20. Juni, og den 20. Juni, Stavnsbaandets Løsningsdag, er Bondestandens Fødselsdag.

Var her da ingen Bondestand, dengang Stavnsbaandet løstes? Nej, Bønder havde vi, en Bonderace var her, men ingen Bondestand, thi ved en Stand forstaar jeg: en Klasse af Undersaatter, som tager forholdsvis Del i Statens Byrder, men ogsaa har Del i dens Goder — og i den Betydning var her i 1788 ingen Bondestand i Danmark.

Vi ved, at Bondesønnen fra sit 4. Aar var Inventarium paa det Gods, hvor han var født — gik med ved Køb og Salg — at han fra sit 18. Aar maatte, naar og hvor Godsejeren vilde, lade sig indskrive som Soldat, lade sig tvinge til den Gaard, Godsejeren befalede, for der som oftest at tilsætte Kræfter og Formue, og ikke saa sjældent lade sig lænke til den Kone, Naadigherren vilde unde ham. Sin Ryg maatte Bonden krumme under Fogdens Svøbe, sit Aasyn maatte han i Gabestokken fremstille til Spot og Haan — alt efter Herskabets Lune og Vilkaarlighed.

Da kom den 20. Juni 1788 Loven om Stavnsbaandets Løsning. Ved denne Lov kom Bonden i Besiddelse af den vigtigste af alle Menneskerettigheder, *den personlige Frihed*. Han kom under Lovens Beskyttelse og blev erklæret for, lig andre Undersaatter, at have Rettigheder i Staten — *der skabtes en Bonstand*.

Naar Bondens Røst nu hæver sig i Sogner og Folkeraad, og hans Stemme der gælder lige med de bedste Mænd, maa da ikke Hjertet hæve sig i dit Bryst, naar du tænker tilbage paa forrige Tiders Vanære!

Derfor — hver Gang den 20. Juni opgaar over de danske Sletter, bør den fejres af den danske Bonde, hvad enten det sker alene — i hans stille Sind — i hans Families Kreds eller paa mere festlige Maader, thi *den 20. Juni er Bondestandens Fødselsdag.*⁽¹⁾

Saa vidt Festtaleren fra 1845.

At der er sket store Forandringer i de forløbne halvandet Hundrede Aar, ved alle. At der paa en Række Omraader er opnaaet betydelige Fremskridt, er en Kendsgerning. Man kan blot nævne en saadan Ting som den, at paa Stavnsbaandets Tid evnede Bonden kun at prente sine Forbogstaver som Under-

skrift under et Dokument, mens Oplysningen er bragt saa langt frem, at baade Gaardmand og Husmand har ydet selvstændige Bidrag til dette Værk. Hvor meget Forholdene i vore Dage paa det økonomiske Omraade kan lade tilbage at ønske, er en anden Sag, og hvorvidt Menneskenes indre Lykke er steget i samme Grad som de forskellige ydre Fremskridt, det skal jeg ikke her prøve paa at besvare. Men saa meget kan sikkert alle være enige om: *Vi ønsker ikke Stavnsbaandstiden tilbage igen.*

Stavnsbaandets Løsning var i sig selv et overordentligt Fremskridt, og hvad mere var, det dannede Grundlaget for en Fremgang inden for Landbruget og en personlig Udvikling af vort Lands Bondestand, som hele det danske Folk har nydt godt af, og som vi derfor alle har Grund til at være taknemmelige for.

En af de største Værdier, det nittende Aarhundrede bragte det danske Folk, var, at der blev paabegyndt en Udvikling i Retning af *at omskabe en Almue til et Folk.* At denne Udvikling langtfra er afsluttet, er rigtigt nok, men] at den ikke var blevet paabegyndt uden Stavnsbaandets Løsning, det er ligesaa sikkert.

Derfor hejser vi vort Flag den 20. Juni 1938, og som en Hyldest til de frisindede og fremsynte Politikere, der skabte de store Landboreformer, og som et Minde om de mange navnløse, der paa dette nye Grundlag gjorde deres Arbejde og førte Udviklingen videre fra 1788 og indtil denne Dag, fremkommer dette Værk. —

Under Udarbejdelsen af nærværende Arbejde er jeg blevet mange Tak skyldig. Dette gælder først og fremmest alle de mange, som under en eller anden Form har hjulpet mig med Indsamlingen af Stoffet. Jeg takker alle mine Bidragydere, alle Fortællerne, Pressen, *Nationalmuseets Billedsamling*, og hvem

der iøvrigt har ydet mig Hjælp ved Billedstofets Indsamling eller i det hele har staaet mig bi med gode Raad. En særlig Tak skylder jeg Konsulent *Oluf Holt* for hans Hjælp ved Indsamlingen af Husmandsstoffet. For Fremskaffelse af boglige Kilder takker jeg *Nordsjællands Centralbibliotek* i Helsingør samt *Den kongelige Veterinær- og Landbohøjskoles Bibliotek* i København. *Frederiksborg Amts historiske Samfund* bringer jeg min Tak, fordi det har ydet mig den Støtte at overtage et stort Antal Eksemplarer af dette Værk til Udsendelse som Aarbog til Samfundets Medlemmer. Historisk Samfunds Formand, Lektor *H. Boisen*, takker jeg for god Bistand, idet han har gennemlæst en Række af Værkets Afsnit. Sidst, men ikke mindst bringer jeg *Carlsbergfondet*, der har ydet mig Støtte saavel til Udarbejdelsen som til Udgivelsen af dette Værk, min ærbødige Tak.

Anders Uhrskov.

Hillerød, Januar 1937.

EN KLOG MANDS RAAD FRA o. 1794

I SIN FORTÆLLING om Landsbylivet i Vejby og om-
liggende Sogne har Lars Larsen fortalt, at »en af de
kloge Koner havde en *Smørbog*, som var fra 1735
og forsynet med store, røde og snirklede Bogstaver,«
og i denne Bog blev der givet Anvisning paa, hvor-
ledes man skulde bære sig ad, naar man ikke kunde
faa Smør.¹⁾

Denne ejendommelige Bog har jeg haft i Hænde i tre
forskellige Udgaver, hvoraf de to var uden Aarstal,
mens den tredie var forsynet med følgende Angivelse:
*Kiøbenhavn 1794. Trykt hos L. N. Svarres Enke i store
Kanikkestræde Nr. 39.* Ingen af Trykkene kan dog være
ældre end 1793. De, jeg har haft for Øje, er trykt med
sort, men iøvrigt er det Referat, Lars Larsen giver af det
gamle Husraad, fuldt korrekt.

Dette mærkelige Skrift, der maa have haft stor Ud-
bredelse, og som giver et paa sit Omraade godt Bil-
lede af Landbefolkningens Udvikling i Slutningen
af det 18. Aarhundrede, gengives her.

EN LIDEN UNDERRETNING FOR LANDMANDEN,

hvorledes man skal omgaaes Kalve, som skal lægges
til; afhjælpe disse Sygdomme hos Qvæget; samt hvad
man skal gjøre, naar man ved at kjærne ei kan faae
Smør, etc. af

H. C. L. M.

Kjøbenhavn,

Trykt i dette Aar. Faaes hos
Triblers Enke, i Ulkegaden No. 107.

I Aaret 1791 fik jeg i Sinde at lade denne oprigtige og tilforladelige Underretning komme for Lyset. Jeg laae i en stor Sygdom, og fattede derfor den Beslutning at aabenbare det, som jeg hidtil havde holdt skjult, men dog dermed hjulpet mange Menneskers Creature til rette, uden ringeste Vederlag eller Betaling. Jeg kunde nu ikke rejse uden Smerter og Besværligheder, og tillige holdt jeg det for ubilligt, at saa gode og ædle Ting skulde døe bort tillige med mig. Jeg udgiver altsaa denne Underretning, som jeg har samlet ved mange Aars Erfarenhed, ved at helbrede deels mine egne, deels andres Creature: og naar den veltænkende Landmand vil efterfølge denne, da skal han ved Bruget finde sig fornøiet og selv høste Frugten og Nytten deraf.

I den første Post vil jeg vise, hvorledes man skal omgaaes med de Kalve, som blive fødte i Nye-Maane og som man vil lægge til; thi disse blive de bedste Malkekjør, men de der fødes i aftagende Maane, ere ei meget værd at lægge til.

I den anden Post vil jeg handle om nogle Slags Røgelsers, som bruges at røge Qvæget med, naar de ere syge, og Maaden, hvorpaa man omgaaes dermed, samt tillige hvad man skal give dem ind.

I den tredie Post vil jeg vise, hvad Middel man skal betjene sig af, naar man ei ved at kjerne kan faae Smør af sin Fløde.

Det første, som jeg lovede at vise, er: At naar man vil lægge en Qviekalv til, maa den være født i Nye-maaned, saasom de, der fødes efter fuld Maaned, ei due dertil, da de for det første staae længere golde imellem hver Gang de faae Kalv, og for det andet sielden blive gode Malkekjør. Men til den Kalv, jeg taler om, tager man et nygiort Høns-Æg, slaer den spidse Ende af og lader Blommen og Hviden løbe ud

paa et Tallerken, derefter skal man malke Koen i Æggeskallen og stikke det strax i Halsen paa Kalven: derpaa strax stikke den ommældte Blomme og Hvide ligeledes i Kalvens Hals; det renser og forfrisker den. Ligeledes maa man bære sig ad med Koen med et andet nygiort Hønse-Æg, som man omgaaes med paa samme Maade, og give Koen, ligesom meldt er om Kalven. Men dette maa skee saasnart Kalven er kommet frem, jo før jo bedre. De Kalve, som saaledes blive behandlede, blive meget gode Kjør, hvilket Erfarenhed bevidner. Saasnart Koen er reen, tager man: 3 Pægle Terpentinolie, kom deri for 2 sk. Dyvelsdræk og for 4 sk. Bævergjældt, (dette maae man altid have staaende). Af denne Olie giver man Koen saameget paa et Stykke Brød, som for en Skilling Brændeviin i store Vertshuuse (thi der vanker kun lidt) og stikker den det i Halsen, og derefter en ristet Sild; dette er meget godt. Derefter tager man af samme Olie og hælder den ud mellem begge Hornene og rundt om Stælen paa begge Hornene, og gnier det dygtig ind. Ligeledes hældes af samme Olie ud paa Lændekrydset fra den ene Hoftte til den anden og langs ned fra Lændekrydset og langs ad Rumpene, og gnier det med en Rughalm Visk, indtil det varmes; dette er meget godt. Nogle have den Skik at skjære Koen i Rumpen, men mangen Koe mister derved siden sin Rump og taber derved sin Anseelse. Ligeledes maa der og gnies med Rughalm imellem Hornene og i Nakke-Huulen. Naar man Dagen derefter føler paa Hornene, at de ere varme, da er det godt der; og naar man føler paa Rumpespidsen og bøjer den, og Koen ømmer sig derved, da er det godt og behøves ikke mere den Gang; men ømmer hun sig ikke, da maa man ligeledes tredie Dagen fortfare med den før omtalte Terpentin-Olie og en Rughalm-Visk, som før er meldt.

Dette med denne Terpentins-Olie maae man stedse have og flittig eftersøge sine Kjør; thi hænder det sig, at en Koe er horntom, rumpetom eller soelskudt, som det kaldes, medens den er med Kalv, bliver den Kalv neppe uden Fejl. Jeg har derfor sat dette saa tydeligt, at naar man paa denne Maade rigtig omgaaes dermed, da skal man ikke fortryde det, men snart blive Nytten deraf vaer.

Den Anden Post, jeg lovede at tale om, er nogle Slags Røgelse, som med stor Nytte kan bruges til at røge Qvæget med, naar det er sygt, og Maaden, hvorpaa man omgaaes dermed, samt hvad man skal give det ind.

Disse Ting haver jeg ofte brugt med megen Nytte og vil derfor ogsaa her meddeele andre en Opskrift paa de Slags Røgelse, som jeg selv haver brugt. Der maa i det mindste købes for 4 sk. af hvert Slags; thi de fleeste Sorter kan ikke faaes ringere; og saa mange Creature man vil røge dermed, for saa mange Skillinger maa man købe af hver Slags og deele det i lige saa mange Parter, som man har Creature, der skal røges, nemlig hver Part i saa mange Deelee, som man har givet Skillinger; bland dem saa sammen, som oven er meldt:

Rcp. Mastrillia.
 Mæsterrod.
 Myrra.
 Sort Kommen.
 Sevenbom.
 Sandrod.
 Dyvelsdræk.
 Leversteens Røgelse.
 Beenbrod.

Naar man nu deeler disse Slags Røgelser, som før er mældt, kommer det paa en Ild, paa et Fyhrfad eller Pandejern eller andet, som man kan holde under Kreaturet; men det forstaar sig selv, at det maa skee paa et Sted, hvor ej er Foder eller noget andet, som Ilden kan gjøre Skade paa. Kreaturet maa først tildekkes med tvende Hestedækkener, som sammenheftes vel fremad over Hovedet. paa det at Røgen kan blive deslængere hos Kreaturet; nu røger man først Kreaturet dygtig under Næsen, at det tillige kan trække af Røgen i sig; dernæst imellem For- og Bagbeenene; og nu maae Dækkenerne blive liggende en halv Dag førend de tages af Kreaturet: Dette har jeg ofte brugt, og det har alle Tider hjulpet. Men her maa og bruges den før omtalte Terpentinsolie, og gives Kreaturet saa meget ind paa et Stykke Brød, som mestendeel for en Skilling Brændeviin, som man faaer i Kroen paa Landevejene; derpaa maa man forsøge om Hornene ere varmet og om Kreaturet ømmer sig naar man bøjer Rumpespidsen; ømmer det sig ikke, da omgaaes man med det som før er meldt hos Kørne.

Den Tredie Post jeg lovede at vise er: Hvad Midler man skal betjene sig af, naar man, ved at kjerne, ei kan faa Smør.

Det er hændet sig her omkring, hvor jeg nu opholder mig, og ligeledes omkring ved Roeskilde, hvor jeg før haver boet, hvoraf jeg i Korthed vil opregne nogle Steder, og skaffe virkelige Beviser, naar fornødent gjøres, samt vise Prøve, naar forlanges:

No. 1. 1787 den 7. Sept. var jeg hos en Mand i Morme-Tinghuuse¹⁾, som kaldes Kræmmeren, og paa efterfølgende Maade hjalp jeg dem der, at de igjen fik Smør; dette var i Morme Sogn paa Cronborg Amt.

¹⁾ Maarum Tinghuse.

No. 2. Samme Aar den 9 Octob. hialp jeg ligeledes Jordmoderen i Helsinge Bye at hun siden fik Smør.

No. 3. 1789 i October blev jeg hentet til en Mand i Amderup¹⁾, som hedder Niels Larsen, som ogsaa blev hjulpen paa samme Maade.

No. 4. 1789 den 12te Septbr blev jeg hentet til en Gaard i Amderup til en Mand, som kaldes Munken. Disse to sidste ere Udflyttede fra Amderup i Helsinge Sogn.

No. 5. 1790 den 7de Maj blev jeg hentet af Fogden i Anderse²⁾ Bye, Hans Christophersen, som ligeledes blev hjulpen.

No. 6. 1790 den 9de April blev jeg hentet til Lars Larsen i Højbjerg, som jeg og hjalp paa samme Maade.

No. 7. 1790 den 16de April hjalp jeg sidstmældte Mands Søster.

No. 8. 1790 den 12te Maj hjalp jeg een af mine egne Venner. Disse ere alle i Helsinge Sogn paa Cronborg Amt, undtagen Fogden i Anderse Bye.

No. 9. 1791 den 1 Julii blev jeg hentet til Christen Madsen i Nejede.

No. 10. 1791 den 17 August blev jeg hentet til Morten Vævers Søn i Alsønderup, som og blev hjulpet.

No. 11. 1791 den 20 August blev jeg hentet til Peder Jensen i Nejede; han fortalte mig at han i 3 Aar ikke havde kundet faae Smør; og nu blev han hjulpet. Ligeledes sagde den før omtalte Niels Larsen i Amderup, at han paa tredie Aar ikke havde kundet faae Smør.

No. 12. 1791 den 21 August blev jeg hentet til

¹⁾ Ammindrup.

²⁾ Annisse.

Lars Nicolaisen i Alsønderup. Disse sidste Steder ere i Alsønderups Sogn paa Friderichsborg Amt.

No. 13. 1791 den 14. Sept. blev jeg hentet til Hans Christophersen i Anderse; og dette var den anden Gang jeg hialp denne Mand.

No. 14. Samme Dag var jeg paa et Sted i samme Bye, som de har holdt Kroe, og derfor endnu kaldes Kroen.

No. 15. 1792 den 8de Sept. blev jeg hentet til en Mand i Lave Bye,¹⁾ som hedder Jens Sørensen, og ham hialp jeg til rette paa samme Maade.

No. 16. 1792 den 20 Sept. blev mig fortalt af en Mand, ved Navn Niels Larsen, i Lave Bye i Helsing Sogn paa Kronborg Amt, at han havde tre nybærre Kiør, som paa een Nat bleve saaledes angrebne, at de slet ikke vilde æde noget Slags Foder, og at man ikke kunde faae mindste Vaadt af deres Patter. Jeg gav ham derfor en Opskrivt paa den før omtalte Røgelse til at røge dem med. Og siden her er just det rette Sted, følger herved den første Opskrivt paa det jeg brugte.

Hvid Coralsteen.

Dyvets Dræk.

Mæsterrod.

Sandrod.

Rør-Rod.

Rød Coralsteen.

Sevenbom.

Myrra.

Beenbrød.

Af disse Sorter kjøbes for 4 sk. af hver Slags, og hver Slags deeles i 4re lige Deelee, og saa samles een Deel af hver Slags i een Banke; derefter tager man et Fyrfad eller Pandejern og lægger Gløder paa; men

¹⁾ Lavø.

Kreaturet maa overhylles med to Hestedækner, saa at det foreste hæftes sammen for Hovedet, og det andet ligger langs ned ad Ryggen og over Lænderne, at Røgen kan blive inde; kom saa Røgelsen paa før omtalte Ild, og røg got under Næsen, at det kan trække Røgen i sig, og under Bugen. De foromtalte Dækkener maa blive liggende en halv Dag paa Creaturene. Da dette var forrettet, begyndte Creaturet Dagen efter at malke, men det var meest Blod, og deres Vand, som gik fra dem, var og ligeledes som Blod. Jeg gav dem da efter den første Opskrift, som her i Bogen findes paa Røgelse. Imidlertid tog jeg af tre Slags Rødder, jeg har i min Hauge, et godt Stykke af hver Slags: *Symphytum*, *Alant*, Laustokke-Rod. Disse kogde jeg i vel en Kande Vand, og lod det halve indkaage, saa at jeg havde ongefær en og en halv Flaske af dette, og gav samme Kiør det ind, og brugte min forhen omtalte Terpentin Olie med Dyvelsdræk og Bævergiæld paasat om deres Horn og paa deres Lændekryds og langs ned af deres Rump, og gneed det med en Rughalm-Visk, indtil det blev varmt, som før er meldt. Da de nu først vare røgede om Morgen, gav jeg dem denne Drik om Aftenen, og om Morgen derpaa brugte jeg min forhen ommeldte Terpentin-Olie. Da dette var alt forrettet, vare de den siette Dag derefter friske og malkede ligesom de tilforn havde malket.

Hvad jeg i denne Sygdom har skrevet, kan bevidnes af de tvende sidst omtalte Mænd, som begge boe i Lave Bye i Helsing Sogn paa Cronborg Amt, hvoraf den ene er udflyttet; men mange flere kan bevidne dette, og mere end jeg haver skrevet.

Men angaaende Terpentin-Oliens Brug, da maa man vel mærke, at naar man haver brugt det een gang, da maae man tredie Dagen forsøge om Hor-

nene ere varme, ere de da varme, saa er det godt der; men føl saa paa Spidsen af Rumpebeenet, om Koen ømmer sig, ømmer den sig ikke, da skal Terpentins-Olien bruges igien, indtil at Rumpen bliver stiv, og saa maa man give, som før er meldt, lidt af før omtalte Olie paa et Stykke Brød.

Nu haver jeg efter min Eenfoldighed viist Maaden saa tydeligt som mueligt; hvorpaa jeg bruger alt dette Foreskrevne, og hvorefter Enhver kan bruge det, og de tre omtalte Slags Rødder kan enhver Mand have staaende i sin Hauge; og om Sommeren, naar en Koe haver drukket noget ondt i sig, som ofte skeer, og man giver den Bladene af Løvstilkene, da kommer den sig strax igien.

No. 17. 1793 den 12te May blev jeg hentet af en Udflytter i Valbye ved Navn Adser. Han havde noget Smør med sig og viiste mig, hvilket saae ud som grumset Madfedt. Men jeg maatte to Gange til ham inden jeg fik ham hjulpen; og med det samme hjalp jeg to Huusmænd nær derved, foruden mange andre, som jeg ikke veed Navn paa, fordi jeg troede, det kunde være mig ligegyldigt. Nok er det, de ere blevne hjulpne.

Nu kommer jeg til Maaden, jeg bruger for at hjælpe dem til at faae Smør, naar de ei kan faae det ved at kjerne.

Man maa i Forveien købe Dyvelsdræk for 2 sk., Zevenbom for 1 sk., Bevergielt for 2 sk., derpaa søger man sig en Steen op, som kan let gaee i Kjernen og som tillige kan taale Ilden, (og det kan de Steene som ere sortagtige) derpaa lægger man Brændet saaledes:

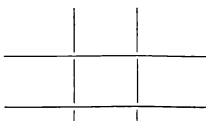

Disse Stykker maa være som føre Stavre, og oven paa de fire Stykker lægger man Steenen, og naar da Steenen er rød, da lægges disse før omtalte tre Slags ind under Steenen, for at meddeele Steenen Kræfter; men det maa være godt tørt Bænde, og der skal sættes en Kjedel eller Gryde med til eller over Ilden med saa meget Vand i som kan fylde Kjærnen; naar dette Vand koger, da lægger man disse før omtalte Poster under Steenen; men der maa være huult under Steenen, at man kan stikke dette omtalte under, og saa gaae lidet tilside for den stærke Lugts Skyld, som derfra opstiger. Saasnart man ei fornæmmer meere til Lugten, slaer man Vandet i Kjærnen; men Kjærnestaven med alt sit Tilbehør maa altsammen være i og paa Kiærnen; saasnart som Vandet er kommen i Kiærnen, kommes og strax den røde Steen deri, derpaa sætter man strax Dækkelet med Kringlen hver paa sit behørigte Sted paa Kjærnen og slaer en Dug eller Lagen oven om Kjærnen, at den kan beholde sin Varine hos sig en god halv Time; derefter slaer man baade Vandet og Steenen ud i en Ballie, og dersom man synes at Kiærnen ikke er reen, tager man af samme Vand, som man slog af Kiærnen, og skiøler den af dermed; naar den har staaet lidt for at røge af, kom saa kun Fløden i Kiærnen, da skal det ei vare meget over et Qvarteer, førend de ere færdige og have overflødigt Smør.

Dette haver jeg selv paa de foranførte Steder brugt til Mangens Fornøielse og Nytte, og Fleere ville her efter have Gavn deraf. Men man maae agte paae, at Creaturene først blive undersøgte, om de ikke have før omtalte Feil; ere de friske, da er der intet i Veien.

Mange brave Folk have bedet mig, at jeg skulde lade dette Skrivt trykke; thi den mindste Del af

Folk paa Landet, forstaaer at læse Skrivt; men naar det var trykt, saa kunde Enhver rette sig derefter og høste Frugten deraf. Jeg har altsaa nu opfyldt deres Ønske og befordret dette til almindelig Nytte til Trykken. For Resten er mit velmeente Raad til enhver Landmand, at han pleier og opføder sine Kalve og Creature vel, at de kunne faae god Vext og ei i Ungdommen blive forknyttede, være omhyggelige for dem, naar de ere syge, og rygte dem veel med Reenlighed og god Pleie, samt holde deres Melkekar, Flødebøtter og Kierner stedse reene og ordentlige; thi Mangel paa Reenlighed er undertiden Aarsag til, at det ei lykkes at faae Smør.

Ligeledes maae de Landmænd, som boe i Skovegne, vogte sig for at kjøbe Qvæg fra Sletterne, hvor ingen Skov er; thi da udsættes Qvæget let for Sygdomme; men de som boe paa Sletterne, kunne kjøbe Qvæg fra Skovegnene; thi der kunne de vel trives i god Græsgang.

DE FØRSTE REFORMER OG LANDBRUGET DENGANG

I FREDERIKSBORG AMT er der 60 Sogne, fordelt paa 43 Landkommuner, desuden 4 Købstæder. Af Herreder er der 6, nemlig *Holbo Herred* (Esbønderup, Nøddebo, Søborg, Gilleleje, Græsted, Maarum, Helsinge, Valby, Blidstrup, Vejby, Tibirke, Ramløse og Annisse Sogne), *Lyng-Kronborg Herred* (Tikøb, Hornbæk-Hellebæk, Asminderød, Grønholt, Karlebo, Bløvstrød, Birkerød og Hørsholm Sogne), *Lyng-Frederiksborg Herred* (Frederiksborg Slotssogn, Nørre Herlev, Lillerød, Lyng, Uggeløse, Slangerup, Uvelse, Gørløse, Græse, Sigerslevvester, Jørlunde, Udesundby Landdistrikt og Oppesundby), *Strø Herred* (Tjæreby, Alsønderup, Skævinge, Strø, Lille Lyngby, Ølsted, Kregme, Vinderød, Melby og Torup Sogne), *Ølstykke Herred* (Snostrup, Ølstykke, Stenløse, Veksø, Slagslunde, Ganløse og Farum Sogne) og *Horns Herred* (Gerlev, Draaby, Skuldelev, Selsø, Skibby, Kyndby, Krogstrup, Ferslev og Vellerup Sogne).

Amtsinddelingen har i Tidernes Løb været Genstand for megen Forandring. Efter 1660 var her i Nordsjælland fire Amter, nemlig *Frederiksborg*, *Kronborg*, *Hørsholm* og *Jægerspris Amter*. Frederiksborg Amt bestod efter 1660 kun af Strø og Lyng-Frederiksborg Herred samt lidt af Ølstykke Herred¹⁾, 1672 forenedes det med *Kronborg Amt*, der bestod af Holbo Herred, Kronborg Birk samt Hørsholm Birk. 1681 forøgedes dette Amt yderligere med *Jægerspris Amt*, der kun omfattede de to nordligste Sogne — Draaby og Gerlev — i Horns Herred. *Hørsholm Amt*, der bestod af den sydlige Del af Lyng-Kronborg Herred (Birkerød,

Blovstrød, Karlebo og Hørsholm Sogne) blev 1771 lagt sammen med Frederiksborg og Kronborg Amter, hvorefter Frederiksborg Amt dannedes ved Resolution af 4. Sept. 1793. En Række Udvidelser af Amtet fandt senere Sted. 1800 forenedes den Del af Ølstykke Herred, der hidtil havde hørt under Københavns Amt, med det, og 1805 Købstæderne Helsingør, Hillerød, Slangerup og Frederikssund (Frederiksværk blev først Købstad 1907, Slangerup blev nedlagt som Købstad 1809.) 1808 blev den sydlige Del af Horns Herred, der hidtil havde hørt under gl. Roskilde Amt, forenet med Frederiksborg Amt, der hermed fik det Omfang, det i alt væsentligt har endnu. Det maa dog bemærkes, at Øen Ovrø i Isefjord 1933 adskiltes fra Frederiksborg Amt og forenedes med Holbæk Amt. —

De første Reformers gennemførtes i Hørsholm Amt eller *Hørsholm Distrikt*, som det ofte kaldtes. Dette Amt havde flere Gange tjent til Underhold eller Enkesæde for Dronninger. Dette gælder saaledes Frederik den Tredies Dronning *Sofie Amalie*, Frederik den Fjerdes Dronning *Louise* og Christian den Sjettes Dronning *Sophie Magdalene*. Ved Dronning Louises Død 1721 havde hendes Søn Christian den Sjettes faaet Hørsholm Amt. I Aaret 1730 blev han Konge og overlod siden Godset til sin Dronning Sophie Magdalene. Hun havde god Brug for Penge, og det var hende derfor ubehageligt, at hun intet Udbytte kunde faa af Godset, fordi Bønderne var saa forarmede. Hun var derfor ogsaa ivrig efter at faa Rede paa, hvad Aarsagen til Bøndernes Armod kunde være, og hvad der kunde gøres for at bøde derpaa.

Allerede 1736 paalagde hun sin Amtsforvalter at undersøge denne Sag og udarbejde en Fremstilling deraf. Det gjorde han, og han fandt, at Aarsagerne til Bondens Vanmagt var:

1) Det over alle rimelige Grænser forøgede Høveri;

2) Formindskelse af Græsning og Høslet ved Anlæg af Vænger og Kaalhaver og ved Ødelæggelse af

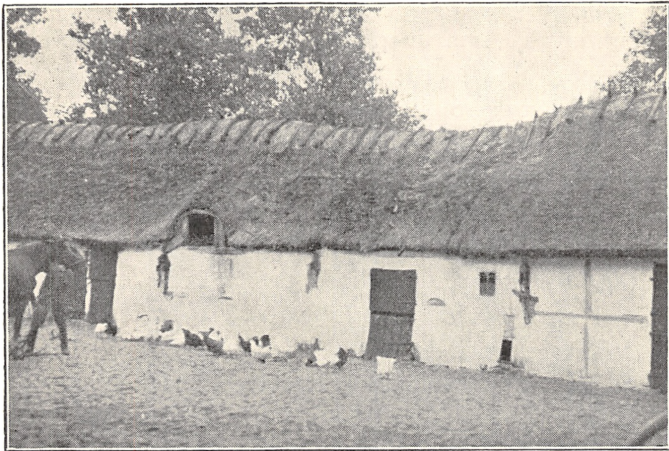

Tagegaard, Lyngerup. I. Udlænge set fra Gaarden.

A. U. fot. 1935.

Vandet fra Donse Krudtværk;

3) Forøgelse af Afgifterne, saaledes 450 Rdl. til Tærskere paa Hovedgaarden;

4) Ødelæggelse af Tørvemoserne og Udelukkelse fra Adgang til Skovene;

5) jævnlig Misvækst og Sygdom blandt Folk og Fæ;

6) den onde og fordærvelige Vane med Drik og Tobaksmøgen;

7) de mange Kroer paa Landet, »i Besynderlighed i dette Amt«.

Dette sidste Forhold udvikler han nærmere i en senere Indberetning, hvor han særlig klager over Karlebo Kro som en af de værste til at udsuge Bøn-

derne, idet den ikke alene øder deres Velfærd baade ved, hvad de drikker op, og hvad de forsømmer hjemme, men Folk og Tyende bliver ogsaa dær forført til Drik og Liderlighed. »Tobakssmøgningen er



Tagegaard, Lyngerup. II.

A. U. fot. 1935.

ikke lettelig at udryde, efterdi den har fæstet Rødsder baade i de unge og i de gamle, da man kan daglig se, at Børnene, om jeg saa skal melde, opklækkes med Tobakspiben i Munden, i hvilken Lyst Kvindfolk tillige begynder at tiltage. . . . Naar der skal en Skilling om Dagen til Tobak og somme Tider Brændevin for en Skilling, medgaar dertil saa nær 10–12 Rdl. om Aaret i Krokonens Gemme, som er det meste af, hvad en Karls Løn kan overskyde, naar Klæderne fraregnes.«³⁾)

Dette er altsaa skrevet i »Jeppe paa Bjergets« Aarshundrede. Amtsforvalteren beklager sig i denne Forbindelse yderligere over Tjenestefolks Umedgørlighed, der er blevet værre de sidste 20–30 Aar. »De bliver

for det første saa delikate, at de vil foreskrive deres Husbonde, hvad Spise de vil have, og saa sarte, at de ikke taaler nogen Irettesættelse eller Revselse, men er rejsefærdige, saa snart noget saadant møder dem. Tjene vil de egentlig ikke, men de løber saa hen ganske unge og gifter sig og sætter sig som Inderster i en Krog, hvor de kan have deres Frihed og saa mange magelige Dage, som de gider. Af den Slags Folk har dette Amt et langt større Forraad end ønskeligt. De stjæler fra Bønderne, og kan Bonden en Gang faa en saadan Løsgænger til at arbejde for sig, maa han betale ham dobbelt. De er at ligne ved Iglers.«³⁾

Dronningen lod forskellige Kommissioner arbejde videre med Sagen, men uden Resultat. Godset gav stadig Underskud. I sin store Forlegenhed henvendte Dronningen sig da til den tyske Greve *Christian Günther Stolberg* (1714–65) og udnævnte 1756 ham til sin Overhofmester og Styrer af Hørsholm Gods. Grev Stolberg roses som en retsindig Embedsmand og en alvorlig Kristen af den pietistiske Retning. Med Hensyn til Bondereformer havde han god Erfaring, idet han paa sit hjemlige Gods havde frigivet sine Fæstebønder for Livegenskabet og ordnet deres Forhold paa en meget fornuftig Maade.

En ny Landbokommission blev nedsat, den indsamlede en Mængde Oplysninger, der kom til forskellig Nytte. Ren Besked fik man imidlertid fra den berømte Jurist *Henrik Stampe* (1713–89), der i sin Egenskab af Generalprokurør afgav en Erklæring, hvori han stærkt anbefalede Indførelsen af Selvejendom i Stedet for Fæste og Afskaffelse af Hoveri. Han var sikker paa, at en Fæster, der ikke kunde svare sine Afgifter, vilde kunne samle Penge, naar han blev Selvejer. Og Hoveri var en ødelæggende Slags Arbejde.

Stolberg samtykkede i disse Tanker og foreslog Dronningen at udstykke Hovedgaarden i 12 Parceler, afskaffe Hoveriet mod en Afgift af 2 Rdl. for hver Tønde Hartkorn, afløse Naturaltienden og indføre Arvefæste. Alt dette gik Dronningen ind paa, Kongen ligeledes, og det hele blev gennemført i Aarene 1759–61.

Dette var den første lovende Begyndelse til Bøndereformerne i Frederiksborg Amt, og Virkningerne udeblev ikke. Underskuddet i Dronningens Kasse blev dækket, og Bøndernes Stilling bedredes Aar for Aar. Allerede Aaret efter Hoveriets Afskaffelse kunde de betale, hvad de skulde, og Amtsforvalteren udtrykte sin Glæde over de bedrede Tilstande ved at skrive: »En herlig og god Afregning har jeg i dette Aar haft med Amtets Bønder.«

Sophie Magdalene gav sin Taknemmelighed mod Stolberg Udtryk ved 1766 i Hørsholm at lade rejse en Støtte for sin gode Raadgiver. Øverst paa Monumentet, der blev tegnet af *Jardin*, ses et sønderbrudt Aag, nedenunder et Overflødighedshorn og følgende Indskrift:

TIL EVIG IHUKOMMELSE
AF EN PRISELIG INDRETNING
EFTER
HENDES KONGELIGE MAJESTÆTS
SOPHIE MAGDALENES
BEFALING,
DA
PAA DET VISE RAAD AF
HERR CHRISTIAN GÜNTHER, GREVE AF STOLBERG,
HENDES OVERHOFMESTER,
ALLE UNDERSAATTER I HØRSHOLM AMT
BEFRIEDES AF HOVERI,
FÆSTEGAARDE FORVANDLEDES TIL EJENDOMME.

Monumentet, der efterhaanden var blevet en Del

forfaldent, fornyedes 1895, nøjagtigt som det oprindelige.

Det store Fremskridt, som Arvefæstet frembød, var dette, at Bonden, nu havde Ret til at pantsætte sin Ejendom — altsaa stifte fast Gæld — og at sælge den. Han besad i det væsentlige de samme Fordele som Selvejeren. Dette, at han kunde føle sig sikker paa, at Resultatet af hans Anstregelser kom ham og hans Slægt til gode, virkede som en stærk Spore til Arbejde og Fremdrift.

Alligevel opstod der forskellige Vanskeligheder, idet Bønderne i den i deres Skøder hjemlede Fritagelse for Hoveri mentes at have forvekslet deres Pligt over for Godset med deres Pligt over for Staten. De nægtede derfor at udføre Vejarbejde og at udføre flere Rejser end de i Skøderne anførte. Bønderne forlangte en Kommission nedsat til at paakende deres Selvejerrettigheder. Det blev først nægtet og dernæst samme Aar imødekommet. En nedsat Kommission gav dem imidlertid ikke Ret, og en kongelig Resolution tilholdt dem at udføre, hvad Staten forlangte af dem, »Da endog dette blev uden Virkning,« skriver G. Sarauw⁴⁾) »og Bønderne i Masse forlode et Arbejde ved den nye Landevei, og derfra i oprørske Bevægelse drog ad Fredensborg, hvor Kongen opholdt sig, var dette Foretagendes umiddelbare Følge: Nedsættelsen af en Commission, af hvilken de bleve dømte, efter Lodkastning, paa Kongens Naade at gaa i Slaveri, hvilket ogsaa strax blev fuldbyrdet, og et ei ubetydeligt Antal fra Stedet, under Commando, sendt til Cronborg Fæstning, hvor imidlertid ogsaa den Kongelige Naade snart naaede dem.«

Saa meget om »det Hørsholmske Oprør«, der aabenbart har gjort et stærkt Indtryk paa højere Steder. —

Stolbergs Tanker, som havde sat lykkelig Frugt i

Hørsholm Amt, var i Pagt med en frisk Luftning i Tiden, der paavirkede snart en, snart en anden af Tidens ledende Mænd. En af dem var Grev *Andreas Peter Bernstorff*, der siden blev Stolbergs Svigersøn. Han

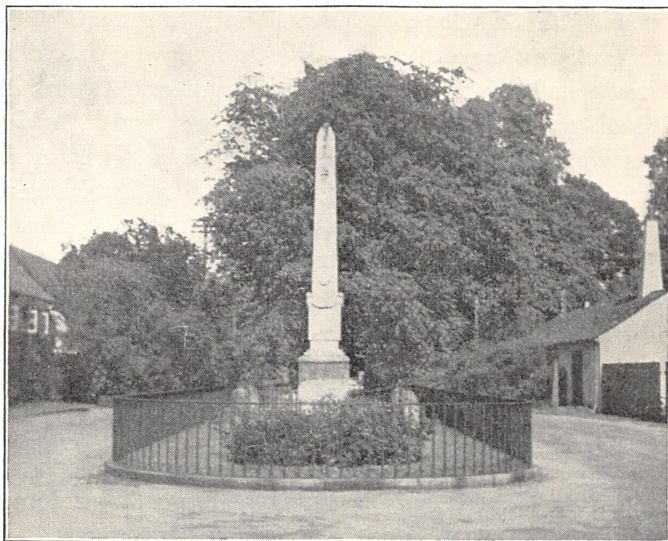

Stolbergmonumentet i Hørsholm.

tilraadede sin Farbroder Grev *Johan Hartvig Ernst Bernstorff* at indføre de samme Foranstaltninger paa sit Gods. Farbroderen fulgte Raadet og gennemførte Bondereformerne paa Bernstorff 1764.

Besjælet af lignende Tanker som Stolberg og A. P. Bernstorff var de tre Brødre Greverne *Reventlow*, som alle hver paa sit Gods indførte lignende Fremskridt.

Efter Struensees oplussende Reformperiode 1770–72 og Guldbergs stillestaaende Tidsrum 1772–84 kom *Kronprins Frederik* og med ham *A. P. Bernstorff* og *Christian Ditlev Frederik Reventlow* til Magt

ten, dermed kom Bondereformerne atter i Forgrunden, og Stedet, hvor de blev prøvet, var Frederiksborg Amt. I Frederiksborg og Kronborg Amter, hvor Kronen var Godsejer, lod de nye Tanker sig lettest virkeliggøre, og den 3. Nov. 1784 nedsattes den saakaldte *lille Landbokommission*, hvis Formand blev *Heinrich von Levetzou*, der 1771 var blevet Amtmand i Frederiksborg. De øvrige Medlemmer af Kommissionen var Grev *Chr. Reventlow* og hans Broder Grev *Joh. Ludv. Reventlow* samt Etatsraad *Vilh. Aug. Hansen*, der paa sit Gods, Frydendal ved Holbæk, havde udskiftet Jorderne, udflyttet en Mængde Gaarde, indført Arvefæste og adskillige andre gode Foranstaltninger.

Kommissionen arbejdede baade godt og hurtigt. Inden der var gaaet tre Maaneder, havde den en Plan færdig, som Regeringen efter at have overvejet den godkendte. Det første Skridt var at foretage en *Udskiftning* af Jorderne, saa det gamle Jordfællesskab, hvor hver Gaard havde sin Jord et stort Antal forskellige Steder, og hvor alle derfor var nødt til at begynde Saaning og Høst paa samme Tid, blev ophævet, og hver Gaard saa vidt muligt fik sit Jordtiliggende samlet i eet Stykke. For at Udskiftningen kunde foregaa paa en hensigtsmæssig og retfærdig Maade, maatte Jorden først maales op og vurderes. At dette store og vanskelige Arbejde ikke kunde gøres til alles Tilfredshed, vil forstaas alene af den Omstændighed, at to Naboer ofte havde modsatte Interesser. Et tydeligt Spor af den Utilfredshed og Mistro, hvormed Befolkningen ofte mødte Landmaalernes Virksomhed, har [man i de mange Sagn om Landmaalere, der efter deres Død maa gaa igen for at faa sat de rigtige Skel.⁵⁾ At der under en saa uhyre indgribende og besværlig Begivenhed, som alle

Jorders Udskiftning var, ogsaa af Stedets egne Beboere nu og da kan være foretaget Uærligheder, er ikke utænkeligt. Ogsaa herom ved Sagnene noget at fortælle.⁶⁾

Naar man ser hen til det store og indgribende Arbejde, Udskiftningen var, maa man forbausnes over, at man i 1789 var naaet saa vidt frem, at der var udskiftet 113 Landsbyer, og 1790 var man færdig i begge Amter med Undtagelse af Tibirke By, hvor Udskiftning paa Grund af Sandflugt og Vandmangel ansaas for unyttig.

Det var en Regel, at ingen Bonde efter Udskiftningen skulde have mere end 1500 Al. fra Gaarden til det yderste Markskel. En Følge heraf var, at mange Gaarde maatte udflyttes, og her maatte Autoriteterne kæmpe en haard Kamp mod »Beboernes sædvanlige Modbydelighed imod Udflytningen,«⁷⁾ men Amtmand Levetzou skal have ejet en sjælden Overtalelsesevne, saa det endog hændte, at alle Bønder i en By – Fjellingstrup i Søborg Sogn – erklærede sig vilige til at flytte ud. Bøndernes Uvilje blev altsaa overvundet, og et stort og slidsomt Arbejde er der gjort i disse Aar, 1790 var man naaet saa vidt, at ikke mindre end 423 Gaarde og 257 Huse var udflyttede. Især Husenes Antal blev i de kommende Aar betydelig forøget.

Inden vi gaar videre, skal det nævnes, at Tibirke blev udskiftet 1837, men da var der ingen Levetzou til at mægle, og Udskiftningen gik ikke af uden bitter Strid.

Til Udflytning valgte man, saa vidt det lod sig gøre, de Gaarde, der havde de daarligste Bygninger og de dygtigste Besiddere. At flytte en Gaard fra Landsbyen og ud paa Markjorderne var foruden et meget stort Arbejde forbundet med saa betydelige

Udgifter, at Bonden umuligt selv kunde afholde dem. Der blev derfor til hver Udflyttergaard fra Kronen ydet en Bygningshjælp paa 150—175 Rdl., desuden ca. 60 Egestolper, 3½ og 4 Al. lange, en Del Egegrene til Skillerumstømmer m. v., Bøgetræ til Støjler og ca. 300 Ellerafter til Stængetræer m. v. De øvrige Beboere maatte være behjælpelige med Tømmerets Transport. Som yderligere Støtte erholdt Udflytterne Skattefrihed i 1—3 Aar og en Brøndhjælp, der beløb sig til $\frac{2}{3}$ af Udgifterne. Kommissionen forskrev selv Tømmeret fra Norge og fragtede Skibe til Transporten herved for at skaffe Udflytterne det billigst muligt, men Følgen af det sidste var, skriver G. Sarauw 1831 i sin *Beskrivelse af Frederiksborg Amt*,⁸⁾ at man valgte for smaa Dimensioner. Og han fortsætter med at bemærke, at hvis de kongelige Skove dengang havde indeholdt saa kraftige Naaletræer som nu (d. v. s. 1831) vilde man have haft Adgang til at skaffe sig Oventømmer af større Dimensioner og derfor maaske have gjort Udhusene noget dybere, end de nu blev.

Af Hensyn til Faren for Ildsvaade havde Kommissionen ønsket, at Stuehuset blev opført 10 Al. fra de nærmeste Udhus. Dette satte Bønderne sig imod, og det var sikkert ikke blot, fordi det stred imod det tilvante, men ogsaa, fordi de fandt det upraktisk, idet en saadan Byggemaade vilde gøre Adgangen til Gaarden altfor let. Man maa erindre, at Retssikkerheden til Trods for alt var langt mindre dengang end nu, og de sammenbyggede firlængede Gaarde, hvor der ingen Vinduer var i Udhusene, og hvor Porten kunde stænges om Natten, frembrød dog nogen Sikkerhed over for Ufredsmænd. Paa mindre Ejendomme beskyttede man sig ogsaa, saa godt det lod sig gøre. Betragter man *Det gamle Husmandssted*, som Nord-

sjællandsk Museumsforening 1924 flyttede fra Lavø til Hillerød, ser man, at den fjerde Længe er erstattet med et forsvarligt Plankeværk, og i Nærheden af dets Laage var Lænkehunden anbragt. I de fra Dagligstuen, hvor

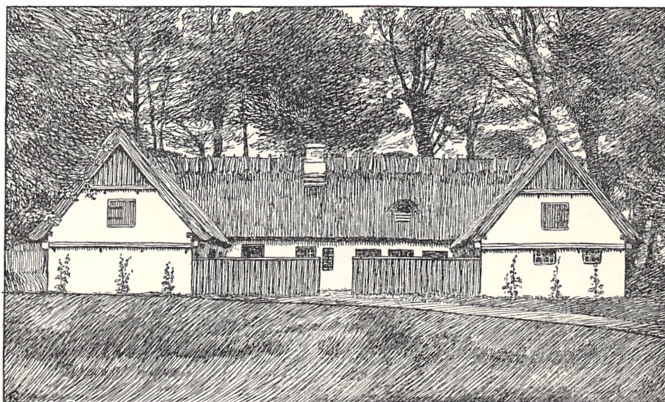

Nordsjællandsk Folkemuseum. (Det gamle Husmandssted paa Jægerbakken i Hillerød.)

Efter Tegning af Kr. Kongstad.

Familien sov om Natten, fjernest liggende Rum, Støset og Kammerset mod Øst, var Vinduerne enten forsynede med Jernstænger eller — som det ene Vindue i Kammerset — tilmuret. Man havde gjort, hvad man kunde gøre, for at hindre natlige Ufredsmænd i at faa Adgang til Hjemmet. Det nævnte Husmandssteds Byggemaade har i det hele taget været typisk, og endnu ser man enkelte Steder Husmandshjem med Bygninger af ganske samme Type: tre Længer og Plankeværk, og mange Steder finder man en Byggemaade, der paafaldende minder om denne.

Hvad de udflyttede Gaardes Indretning angaar, beskriver Sarauw den saaledes⁹⁾: De fire med hinanden forbundne Længer var for det meste tilsammen 40 Fag eller mere, hvert Fag var $2\frac{1}{2}$ —3 Al. bredt, Hu-

senes Dybde er $7\frac{1}{2}$ – $8\frac{1}{2}$ Al. Gaarden bestaar af et Stuehus og tre Udlænger, hvoraf den ene undertiden indeholder baade Heste- og Kostald, men ofte er Staldene i hver sin Bygning. Hestestalden har sæd-

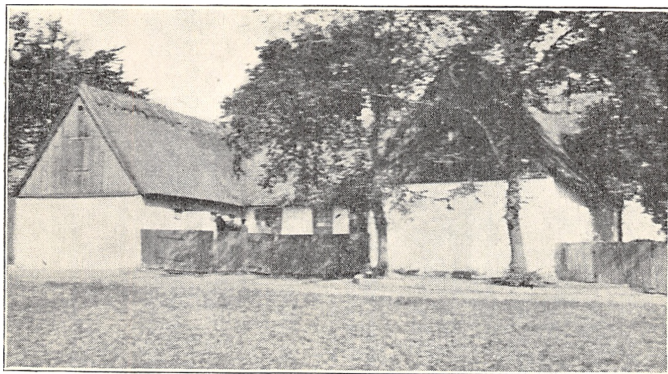

Husmandssted i Taagerup.

A. U. fot 1955.

vanligt Fodergang i Midten, fra Ydervæg til Ydervæg, dog hænder det ogsaa, at Hestene vender Hovederne ind mod en Tærskelo. Af disse er der sædvanlig to, undertiden ogsaa tre, hver paa to Fag, hvor Bjælken mangler. Ved Siden af Lørne er Laden til Sæd. Høet gemmes over Staldene, Hestestalden har ofte Loft, ellers Stængetræer. Hvor der avles megen Hø, findes der en særskilt Hølade. Hver Gaard har mindst to, men oftest tre Porte: *Gadeporten* ud til Vejen, *Tofteporten* ud til Lodden og desuden endnu en Port ud til Baggaarden, hvor man ved flere Gaarde ofte finder en med Bygninger helt eller delvis indelukket Plads. Disse Porte, der er aabne fra Gaarden og lukkede udefra, benyttes til Aflæsningssteder og Vognskure.

Om Stuehusets Indretning beretter Sarauw, at det indeholder et Bryggerhus paa 3–4 Fag med Kølle

(Malkølle) nederst i Huset, et bredt Skorstensfag, der er delt i to Dele, Forstuen ud mod Gaarden og »Steset« — Køkkenet — hvor Ildstedet og Indfyringen til Bagerovnen findes, hvorimod selve Bager-



Husmandssted paa Karlebo Overdrev.

A. U. fot. 1935.

ovnen ligger udenfor og dækkes af et Skur. Forstuen kan undertiden være taget af det første Fag af Stuen, der gerne udgør 4 Fag, sine Steder med Vinduer til begge Steder, oftest dog kun til Gaarden. Dernæst kommer den øverste Stue, hvis Størrelse kan være forskellig saa vel som dens »Penhed og Nethed«. Tidt er den helt beklædt med Panel og malet. I Øverstestuen findes i Almindelighed Vinduer til begge Sider og Udgang til Haven (denne Dør er bestemt til at benyttes ved Begravelse, idet man førte Liget ud ad den.) Et Kammer under Navn af *Ølkammer* — et Slags Spise- og Forraadskammer — oftest paa kun eet Fag, er anbragt her, sine Steder ved Bryggerhuset eller mellem begge Stuer. Hverken Mælke-

kammer eller Mælkekælder haves, og Mælken findes paa Hylder under Dagligstuens Loft, »hvor Kakkellovnsvarme og natlige Uddunstninger af Sengene for Mand, Kone og Børnene, som for det meste ere her, erstatte Kjeldervarmen.« — I de sidste 10–15 Aar (altsaa 1816–31) er det blevet mere almindeligt at indrette en Kartoffelkælder i eller ved Staldbygningen. Paa enkelte Gaarde findes der ogsaa en Forraads- eller Urtekælder.

Ved de ældre Gaarde i Landsbyerne og ved en Del af de udflyttede findes der i Stedet for den øverste Stue en *Korsstue*, d. v. s. en Tilbygning paa 4–5 Fag, der fra Dagligstuen er opført ud mod Haven eller Marken, og som oftest har Vinduer til alle tre Sider.

Angaaende Udhusene nævner Sarauw, at der foruden de nævnte Rum ogsaa findes et Høsehuse, et Tørvehus og en Faaresti, »hvor Faarene ere færdige at qvæles af Hede mod Foraaret, naar Gødningen stiger imod Bjælken.« I de bedre Gaarde findes der desuden Karlekammer, Selekammer og Huggehus. —

Den Mand, hvis Bog er Kilde til foranstaaende Redegørelse for Datidens nordsjællandske Bøndergaardes Udseende og Indretning samt mange andre af dette Afsnits landbrugshistoriske Oplysninger, er *Friedrich Georg Ernst Sarauw*, født i Hannover 1779 og død som Forstinspektør i Sorø 1846. I Aaret 1802 kom Sarauw her til Landet, hvor han samme Aar blev naturaliseret og ansat som Skovrider paa Frederiksborg Distrikt. Da han 1831 udsendte sin 358 Sider store Bog »Frederiksborg Amt. Siette Stykke af de danske Provindsers Beskrivelse i økonomisk Henseende. Foranstaltet efter Kongelig Befaling, ved Landhuusholdningsselskabet,« boede han i Nr. Herlev.

Mens jeg har den største Tillid til Sarauws paa

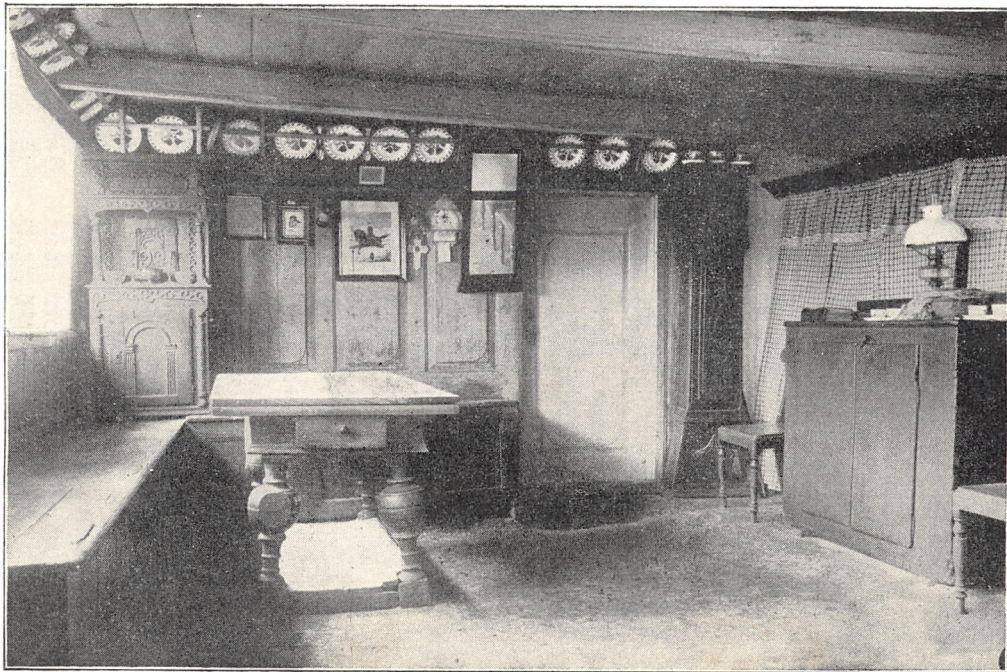

Bondestue i en Gaard i Alme, Græsted Sogn.

Fot. 1915.

mangfoldige Indberetninger grundede landbrugsøkonomiske Oplysninger ligesaa vel som til hans Iagttagelser af Bygningernes Ydre, maa jeg tage et Forbehold med Hensyn til hans Skildring af Gaardenes Indre. Naar han saaledes skriver, at Maltkøller, »som anbringes paa Loftet, kjendes her ikke,« da er det for afgjort en Udtalelse. Det er rigtigt, at de saakaldte *Jordkøller* var langt de almindeligste, men en *Loftskølle* findes i hvert Fald den Dag i Dag paa Fogedgaarden i Tisvilde. Dette er nu kun en ringe Ting. Mere betydningsfuld er den Fejl, han gør sig skyldig i ved at skrive, at Øverstestuen var »tit heelt beklædt med Paneel, og malet,« mens han slet ikke omtaler, at Dagligstuen var forsynet med Panel og malet. Forholdet er normalt lige det modsatte af det, Sarauw giver Læserne Indtryk af. I Dagligstuen var der – se *Husmandsstedet paa Jægerbakken* i Hillerød, der er en meget god Type – Panel for Lunhedens Skyld, og Panelet var malet for Hyggens Skyld, men i Øverstestuen, hvor der ingen Bilæggeovn var, og hvor man til daglig ikke opholdt sig og om Vinteren ikke kunde opholde sig, var Panel og Malning unyttige Ting. Jeg tør ikke sige, at der aldrig har været slige Ting i Øverstestuen, men jeg har ikke set det og aldrig hørt derom, og da Folk i gamle Dage var nødsaget til at tage meget Hensyn til det hensigtsmæssige, og der ikke ses at være noget som helst hensigtsmæssigt ved at anbringe Panel i den Tids Øverstestuer, maa Sarauws fejlagtige Oplysning grundes paa de to Ting, at han var Udlænding, og at han som Skovrider næppe ofte kom i Bøndernes Øverstestuer. Iøvrigt fortjener hans Arbejde al mulig Respekt og Anerkendelse. –

Landbokommissionens Bestræbelser gik ud paa at faa opført saa solide og velindrettede Bygninger som

muligt, især havde man sin Opmærksomhed henvendt paa Stuehusene. I Nr. Herlev blev som et Forsøg opført 8 Gaarde med grundmurede Stuehuse, men Omkostningerne var for store. Dog blev der »efter Opmuntring og ved Understøttelse« opført en Del grundmurede Stuehuse, især i Kronborg Amt.

Den sejge Vedhængen ved det gamle, som laa i Bondens Natur, og som mange Aars Undertrykkelse yderligere havde styrket, gjorde det vanskeligt at faa Bonden til selv at indføre noget nyt. De lerklinede Vægge vedblev derfor i mange Aar at være det sædvanlige, naar en Bygning skulde opføres.¹⁰⁾ Mangfoldige Steder ser man den Dag i Dag – navnlig hvor det drejer sig om mindre Hjem – Bygninger med Vægge af klinet Ler. Ogsaa Gaarde ser man sine Steder – maaske navnlig i Horns Herred – med Udlænger, hvis Vægge bølger ud og ind. Der er egen Stemning over disse aarhundredgamle Vægge, men praktiske er de jo næppe. Mange Steder, hvor Ydervæggene er undermurede, er de klinede Vægge bevaret i Skillerumene, der har staaet tørt og godt og derfor ofte efterhaanden er blevet haarde som Ben.

En Byggemaade, der fik Indpas her i Amtet i Begyndelsen af forrige Aarhundrede, og som vandt en Del Udbredelse, var Mure af *stampet Ler*, Fagudtrykket for disse Vægge er *Pisé* (*pisér* er det franske Ord for *stampe*), hvilket betegner Murværk af stampet Jord, Ler eller Kalkmørtel. Professor Gr. *Begtrup* skriver i sit Værk *Beskrivelse over Agerdyrkningens Tilstand i Sjælland og Møen*¹¹⁾, hvorledes han har set saadanne Piséhuse, der er ligesaa ildfaste som Grundmur og meget lune om Vinteren, i Sydfrankrig, hvor der af dette Materiale endog fandtes Kirker og Kapeller, der havde staaet over et Aarhundrede. Han omtaler, hvorledes Konferensraad Ny-

berg paa sit Gods Øbjerggaard ved Næstved har ladet opføre et Piséhus til Bolig for to af sine Husmænd, altsaa Daglejere, Huset var 25 Al. langt og 10 Fod bredt (10 Fod=5 Al., Huset var altsaa meget smalt.) Grundvol-

den var brændte Sten med Underlag af Kampsten. Murens Tykkelse var $16\frac{1}{2}$ Tm. Til Huset anvendtes 170 Læs Blaaler fra Stranden. Leret blev stampet i Kasser, der var $1\frac{1}{2}$ Al. høje. Naar en saadan Kasse var fyldt, blev Leret stampet, saa der ingen Melletrum var tilbage, og saa lidt Fugtighed som muligt. Kasserne, hvis Brædder var sammenføjede med Kiler eller Reb, blev nu skilt ad og



Lerstampet Mur ved Pibe Mølle I, Helsinge Sogn.

A. U. fot. 1935.

sammensat igen til en ny Kasse, hvorefter et nyt Lag Ler blev stampet oven paa det forrige. Ved den nævnte Arbejderbolig var Murens Højde $4\frac{1}{2}$ Al. De var altsaa stampet ad tre Gange.

Sarauw omtaler ogsaa disse Mure af stampet Ler, idet han meddeler, at Forstsvæsenet først indførte denne Byggemaade o. 1810–15, og han tilføjer: »Mange Leer- muurs-Bygninger findes opførte, især af Huusmænd og Parcellister, meest paa Cronborg Amt.«¹³⁾

Af Bygninger med Vægge af stampet Ler har der været adskillige langt ind i dette Aarhundrede, og enkelte Steder findes de endnu. Fra Egnen omkring Hillerød kan nævnes, at der ved Statens Gaard *Faur-*



Lerstampet Mur ved Pibe Mølle II.

A. U. fot. 1935.

holm fandtes en stor Lade med Vægge af stampet Ler. Denne Lade brændte 1906 eller 07. Ved Rønnehus Skovfogedsted i Tjæreby Sogn, hvilken Ejendom 1935 er overgaaet til Privateje, fandtes der indtil for en halv Snes Aar siden en Lade af samme Materiale. Endelig blev der for nogle faa Aar siden nedrevet en Arbejderbolig — *Lerhuset*, som det blev kaldt — der laa mellem Ullerød og Gadevang, og hvis Vægge ligeledes var Stampemure. Ved *Pibe Mølle* i Helsingesogn findes endnu Rester af et Par Udbygninger med Vægge af stampet Ler. I Væggene findes der et stort Antal Flintesten, ligesom Lermassen er blandet med Halm.

Disse fire Eksempler kunde tyde paa — hvad der

da ogsaa stemmer med Sarauws Angivelse – at de stampede Lermure kun fandt meget ringe Indgang i de egentlige Bøndergaarde og formentlig aldrig dær benyttedes til Stuehuse. I de senere Aar har jeg kun

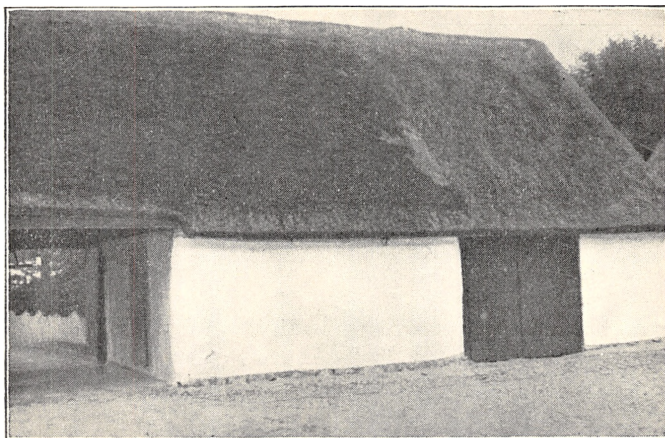

Ladelænge med lerstampet Mur, Lyngørup.

A. U. fot. 1935.

set een Udlænge af stampet Ler, og det er paa *Henrik Nielsens* Gaard i Lyngørup, hvor Laden er opført af en 22 Tm. tyk Stampemur.

Efter disse Bemærkninger om Byggemaaden paa Udskiftningstiden og de nærmeste Aar derefter vender vi tilbage til Landboreformerne.

For at den i 1784 nedsatte Landbokommission kunde naa sit Maal ved Udskiftning at give Bonden fri Raadighed over hans Jordlod, maatte der tilvejebringes en ensartet Taksation af alle Jordlodderne. Den bedste Agerjord ansattes til Takst 24, den mindre gode Jords Brugsværdi udtryktes ved et noget lavere Tal, og den helt daarlige ansattes til 0.

I Slutningen af den 18. Aarh. og i den første

Fjerdedel af det 19. Aarh. blev der foretaget en *Bonitering* (af det latinske Ord *bonus*, god) af alle Jor-
derne i Danmark. Denne Jordvurdering blev af meget
stor Værdi, idet den kom til at danne Grundlaget
for den Hartkornsskat, som Landbruget i mange
Aar svarede, indtil Hartkornsskatten ifølge Skatte-
lovene af 1903 efterhaanden blev erstattet af Ejen-
domsskylden.

Ved en saadan Bedømmelse af Agerjordens God-
hed var der særlig tre Ting at tage Hensyn til, Over-
grundens Beskaffenhed, Overgrundens Dybde og Un-
dergrundens Beskaffenhed. Ved Vurderingen først i
det 19. Aarh. blev et Jordstykke paa *Karlslunde Mark*,
15 km Nord for Køge, taget som Normaljord og
ansat til Takst 24. Ved Bonitering af Enge inddelte
man Enghøsten i tre Klasser: godt, middelmaadigt
og slet Hø. Naar 1 Td. Land kunde give 5 Læs godt
Hø, sattes Taksten til 24, 5 Læs middelmaadigt Hø
til Takst 16 og 5 Læs slet Hø til Takst 12.

Denne Jordvurdering var i det væsentlige færdig
1826, men traadte først i Kraft 18 Aar senere under
Navn af den *ny Matrikul af 1844* (Ordet *Matrikul*
er opstaaet af det latinske Ord *matricula*, Register.)
Dens Formaal var at skabe en retfærdig Fordeling af
Skatterne.

I Forbindelse med Udskiftningen blev der udlagt
et Antal Husmandslodder. »Husmænd,« skriver Gr.
Begtrup,¹³⁾ »kaldes de Personer, som have til Eje
eller i Fæste et Huus paa Landet, med eller uden
Jord. De Huusmænd, som ingen Jord have, kaldes
Gadehuusmænd. Før Udskiftningen var Husmandens
Forfatning høist maadelig, han var til Byrde for sig
selv, og til Ruin for Gaardmanden. Husmanden
havde en maadelig Hytte, med en lille Kaalhave til,
men ingen Jord.«

I Reglen blev der ved Udskiftningen udlagt en Husmandslod for hver mindre Gaard og to for hver større. De blev tit lagt paa de udflyttede Gaardes Tomter eller paa de Overdrev, der var for langt borte. Huslodderne var bestemt til mindst $1\frac{1}{2}$ Tønde Land boniteret Jord — d. v. s. Jord til Takst 24 — eller 3 Tdr. Land til Takst 12, men i Reglen blev de paa 4—6 Tdr. Land.

Med Hensyn til Afgørelsen af, hvor paa Gaardens Grund Huslodderne skulde afsættes, blev det tilladt Gaardens Fæster selv at anvise Stedet. Som Følge heraf kom Huslodderne ofte til at ligge samlede paa Overdrevene, hvad der baade havde Fordele og Mangler. I Understøttelse til Opførelsen af de nødvendige Bygninger paa disse Huslodder blev der af den kongelige Kasse tilstaaet Husmanden 14—16 Rdl. i Penge og en Del Bygningsmaterialer af Eg, El og Bøg, desuden Skattefrihed det første Aar. Husafgiften blev oprindeligt bestemt til 2 Rdl. for det første Slægtled, siden 3 Rdl., og Jordafgiften for en fuld Lod paa $1\frac{1}{2}$ Td. Land boniteret Jord til 3 Rdl., hvilket Beløb godtgjordes Bonden, for saa vidt Lodden var taget fra hans Gaard. I Friaaret betaltes Beløbet af den kgl. Kasse.¹⁴⁾

Lodderne var for smaa til, at Husmanden kunde holde Heste. Landhusholdningsselskabet forsøgte, skriver Sarauw 1831,¹⁵⁾ at opmuntre og understøtte adskillige Overdrevs Beboere til at pløje og drive Jorden med deres Køer. Husmændene gjorde sig ogsaa Umage for at føre det igennem, men alligevel gik Bestræbelserne for at benytte Køer som Trækkraft snarere tilbage end frem. Aarsagen var, skriver Sarauw, at selv om Jorderne var lette nok til, at et Par taalig gode Køer kunde trække en passende Plov — og hermed maa naturligvis forstaaes en Svingplov —

saa er Jorderne almindeligvis endnu langtfra tilstrækkeligt rensede for Sten til, at de kan drives af andet end stærke Trækdyr. Desuden er Køerne, som de træffes hos de fleste Overdrevsbeboere, for det meste smaa, de sultefødes om Vinteren, og ved Foraarspløjningens Begyndelse har de enten nylig kælvet, eller de er nær derved. Sjælden har disse Husmænd to Køer. Een foruden en Kvie betyder Velstand, og deraf sælges efterhaanden den ene samtidig med, at en Kalv lægges til.

Under saadanne Forhold var Husmanden henvist til Bonden, idet Bonden drev hans Mark, og han arbejdede paa Bondens Gaard. Om Husmanden i Frederiksborg og Kronborg Amter siger S., at han »hører i de Egne, hvor Jorden er god, til Almuens lykkeligste Classe, dersom Arbejdsdygtighed og Arbejdslyst ei mangler ham. Han tjener Bonden som Sommerkarl og Tærsker den største Deel af Aaret, erhverver sig derved Føde, Klæder, Penge, Ildebrændsel og sin lille gode Jordlods Drift, foruden alle de Kjørseler, han behøver, og ofte et Læs Hø desforuden. Derhos har man dog Tid nok tilovers til at kunne foretage Eet og Andet til sin Jordlods Forbedring, Tid nok til Husets Vedligeholdelse, ja der, hvor han, som oftest, først træder i Tjeneste St. Hans Dag, har han netop i den Tid, hvor paa mange Steder gives den bedste Fortjeneste for Arbejdsmanden, Leilighed til at erhverve sig en samlet Skilling allerede i Forveien.«¹⁶⁾

Til denne lyse Beskrivelse tør jeg maaske føje den Oplysning, at G. Sarauw ikke var Husmand.

Paa visse Overdrev blev der udlagt et meget stort Antal Husmandslodder, saaledes paa Karlebo Overdrev 79 foruden endda en Del paa det dertil stødende Grønholt Overdrev. Disse mange Husmænd kunde naturligvis ikke faa nogen Indtægt ved at ar-

bejde paa Bøndergaardene. Sarauw skriver da ogsaa, at deres »Subsistens maa ansees for at være beregnet paa en temmelig usikker Grundvold« nu, da deres smaa Tørvemoser er udtømte, og de i Jorden staaende Træstød er solgte som Kul.¹⁷⁾

Kommissionen var meget interesseret i, at der ved Indhegning af de udskiftede Jordlodder blev skabt Markfred. Man tilstod derfor 8 Skilling for hver Favn enkelt og 16 Sk. for hver Favn dobbelt nyt forsvarlig Stengærde, der blev sat. Desuden blev der udsat Præmier paa 4—50 Rdl. til Opmuntring for den, der i et Aar opførte de fleste Favne. Ligeledes ydede man Hegnshjælp til Jordvolde med dobbelt Grøft, Udflytteren modtog en Godtgørelse paa 8 Sk. pr. Favn, mens »Indboeren« kun fik 4 Sk.¹⁸⁾

Ogsaa Det kongelige Landhusholdningsselskab opmuntrede ved aarlige Præmier al Slags nyttig Indhegning. Det gav en Præmie paa 50 Rdl. for 600 Favne gode Stengærder, 30 Rdl. for 400 Favne og ned til 5 Rdl. for 30 Favne. Ligeledes udsatte Selskabet aarlige Præmier for Plantning paa Jordvolden, de saakaldte »levende Gærder«. Præmien for dem var 50 Rdl. for 800 Favne, 25 Rdl. for 400 Favne og 15 Rdl. for 200 Favne.¹⁹⁾

Opførelsen af Stengærder var iøvrigt til dobbelt Nytte, idet Markerne blev rensed for Sten, der bagefter gjorde Nytte ved at danne et forsvarligt Hegn. Det skulde dog vare længe, inden Foregangsmændenes gode Tanker om indhegnede Marker og Gennemførelsen af Markfred skulde blive gennemført i sin Helhed. »Kjøbenhavns, Hirschholms, Frederiksborg og Kronborg Amter, hvis Beboere ere næsten alle Selveiere og Arvefæstere, og som man paa Grund deraf skulde troe havde alle deres Lodder indhegnede, saa meget mere, da det ikke er af Mangel paa Evne

i disse Amter, ere endnu meget tilbage,« skriver Gr. Begtrup 1803.²⁰⁾ Aarsagerne kan være forskellige, dels vil Bønderne ikke afgive den nødvendige Jord til »forsvarlige Jorddiger med dobbelt Grøvt«, dels kan de have Vanskelighed ved at faa deres Naboer til at tage Del i Arbejdet, og endelig — hvad der sikkert er det vigtigste — strider det mod den gamle Skik, at man efter Indhøstningen »opgiver Ævret« og lader Kreaturerne gaa løse, hvorved alle Jordvolde og levende Plantninger ødelægges.

En af Amtets Fremskridtslandmænd, *Bone Falch Rønne*, der var Sognepræst i Tjæreby og Alsønderup fra 1794 til 1802, skriver om sine Sogne, at »da man ikke skjønner Indhegningens Værdie, saa gjør man ikke heller stort for at opbryde Steen. I det Hele er neppe $\frac{1}{20}$ Deel af Steen endnu opbrudt siden Udskiftningen, som er foregaaet for omtrent 15 Aar siden.«²¹⁾

Om man har været særlig langt tilbage i de Sogne, eller Rønne muligt har haft et Teperament, der heftede sig mere ved det, der *ikke* var opnaaet, end det der virkelig var udrettet, kan næppe afgøres. Men naar man tager det tilvantes Magt — der naturligvis i hine Tider var langt større end i Nutiden, hvor man er saa vant til Forandringer — i Betragtning, og naar man tænker paa Bondens Stilling gennem Aarhundreder, forekommer det, der blev opnaaet i Aarene efter Udskiftningen, slet ikke saa smaat. Der fortælles om, hvordan man kunde se »den vindskibelige Bonde« pløje med et Knippe Ris fastbunden til Ploven, for at han kunde sætte et Mærke i Jorden, hvor Ploven stødte mod en Sten. Efter Pløjningen blev de saaledes afmærkede Sten gravet op, hvad der iøvrigt var et meget stort Arbejde, da der var Sten imellem, som vejede flere Tusind Pund.

Af Bønder, der havde gjort et særlig stort Arbejde for at indhegne deres Marker, nævnes *Jens Jensen* i Langstrup, Asminderød Sogn, der i Aarene omkring 1795 plantede 1027 Favne levende Gærder, og Gaardmand *Jacob Sørensen* paa Frederiksværk Gods, der i Aaret 1800 havde opsat 305 Favne enkelte Stengærder med forsvarlig Jordvold.²⁹⁾

Paa større Gaarde var der Foregangsmænd, der opførte mange Tusinde Favne Stengærder. Saaledes nævnes Gaarde tilhørende Konferensraad *C. Colbjørnsen* i Nærum og *von Snells* Ejendom Holtegaard.

Alt ialt blev der i 6 Aar i de nordsjællandske Amter opsat 21 løbende Mil Stengærder.³⁰⁾ Dette Tal forekommer ret imponerende, men paa den anden Side var der langt tilbage, inden man naaede til almindelig *Markfred*. Dette krævede alle Bønders Medvirken, og det vil igen sige, at alle Bønder skulde forstaa Nødvendigheden af at bryde med den ældgamle Skik at man, saa snart Høsten var forbi, slap Kreaturerne løse og lod dem gaa, hvor de vilde. Men der skulde gaa mange Aar og føres haarde Kampe, før et saa radikalt Skridt kunde gøres.

Ogsaa Havebrug søgte man at fremme. Ved Udflyttergaardene saavel som ved mange af de gamle blev der anlagt Haver. Det stærkt udviklede Havebrug, der navnlig findes i Sognene Vest for Birkerød – Fredensborg og vel endda noget nordligere, har aabenbart sin Rod i Fremskridtene sidst i det 18. Aarhundrede. Herpaa giver Begtrup en Række talende Eksempler, idet han skriver: »Paa Kjøbenhavns og Roeskilde Amter have Bønderne ingen Haver. Derimod paa Hirschholm, Frederichsborg og Kronborg Amter, især i Skovegnene, beflicte Bønderne sig mere paa Frugthaver. Det er meget almindeligt, at de have Kirsebær, Kartofler og Stikkelsbær i deres Haver, og

de have aarlig en liden Indtægt paa ti og flere Rixdaler af Haven. De lægge sig der mere efter Træfrugter, end efter Urter. Mange priselige Exempler kunde anføres paa Frugtræers Opelskning fra disse



Risbjerggaard, Kyndby Sogn, I., set fra Gaden.²⁴⁾

A. U. fot. 1936.

kongelige Amter. Husmanden *Peder Hansen* i Asminderød Sogn har plantet 103 St. Æble, Pære, Kirsebær og Blommetræer, de er nu 10 Aar gamle, og frugtbærende. Gaardmand *Christensen*, i Niverød, har i Aaret 1793 plantet 87 St. Æble, Pære, Kirsebær og Blommetræer, alle podede, og i god Væxt. Husmand *Niels Hansen* i Langstrup paa Kronborg Amt, har plantet 160 St. Frugtræer, og *Jørgen Nielsen* i Enderup Bye, 150 St.²⁵⁾

Bønderne fik Frugtræerne som Gave eller for en meget lav Betaling.

En anden af Kommissionens gode Handlinger var *Hoveriets Afskaffelse*. Hoveri var som tidligere anført »en ødelæggende Slags Arbejde«. At det var uøkonomisk

Arbejdsform, ses deraf, at et Læs af Kongens Hø kostede 19 Mark at bjerge, mens det kunde købes for 10–12.²⁶⁾ I Kronborg Amt blev alt Hoveri afskaffet for de Bønder, der ønskede det, mod en Godtgørelse af 10 Mark pr. Td. Hartkorn. I Frederiksborg Amt blev Hoveriet afskaffet paa nær Høhoveriet, men det var ogsaa besværligt nok. Herom skriver Sarauw: »Frederiksborg Amts Høhøst var, formedelst den lange Vei, som Bønderne havde til de i Udkanten af Amtet liggende Hovmarker, langt besværligere, og i hele Uger laa Høstfolkene i Leir her, for at tilveiebringe Indhøstning af maaske neppe et Par hundrede Lpd. Hø i Gjennemsnit af enhver Gaard. Man troede dengang ikke at kunne afskaffe dette besværlige, Tid, Penge og Arbeidskraft spildende Hoveri, men haabede det af Fremtiden, uden at denne lykkelige Fremtid imidlertid er kommen endnu« (1831).²⁷⁾

I Frederiksborg Amt maatte Bønderne betale 9 Mark for Fritagelse af alt andet Hoveri. De slap altsaa kun 1 Mark billigere end Bønderne i Kronborg Amt, men maatte til Gengæld vedblive at høste Høet til Stutteriet paa Hillerødsholm og til *Deputatisterne* (d. v. s. Statens Embedsmænd, *Deputat* bruges som Betegnelse for den Ydelse in natura, som ved Siden af den faste Løn ydes til Statens Embedsmænd.)

En Skildring af Høhoveriet — navnlig Aften- og Nattelivet efter den lange Arbejdsdag — har Kommandør *Jens Jacob Paludan* givet i nogle Ungdoms-erindringer,²⁸⁾ hvori Livet i Frederiksborg lærde Skole i 1790erne skildres. Paludan, der var født 1781 og kom i Skole i Frederiksborg (Hillerød) 1794, fortæller under Skildringen af sine »Nydelser i de pragtfulde nordiske Sommernætter« bl. a. følgende: »I den Tid var Bonden ei stort andet end et Arbeids-

dyr for de Mægtige paa Jorden, og Hoveriet dreves da mere lovløst arbitrairt end nu, Ridefogdens Pidsk og Forvalterens Stok var Beviisførelser, Dom og Straf. Alle de hoverigjørende paa det store Frederiksborgs



Risbjerggaard. II. Udlænge set fra Marken.

A. U. fot. 1936.

Ladegaards Gods og dets uhyre Høsletter høstede Høet ikke aleene til det store Stutterie, hvor der var 700 Heste og derover, men til de umaadelig mange Embedsmænd og Betjenter, som havde Deputat af Høe. Der var da vist over 5000 Mennesker i Arbeide med at slaae, sprede, rive og sætte i Stak, mest unge Folk af begge Kjøen. De vare, mange af dem, langveis fra og maatte efter Omstændighederne være fra deres Hjem 2 a 3 Uger og fik sendt Mad og Drikke fra deres Hjem. Det var en Arbeids- men tillige Glædes- tid det Heufæng [Hovfang]. Didhen strømmede Hillerød Byes unge og gamle Folk, som havde Lyst at nyde Glæden, blandt disse vare Skoledisciplene ei de sidste. Naar Veiret var klart, gik man derud, efter

at man havde spist til Aften og Solen var nede, og Veien var da fuld af Munterhed; de velhavende Borgerfolk kiørte eller rede, de uformuende travede afsted, alle havde noget med at styrke sig paa og traktere Bønderne med, nogle søgte en, andre en anden Leir, hvert Sogn havde sin. Det duftende Høe udbredte sin forfriskende Lugt i heele Omegnen, hver Leir havde sit Blus af tørre Greene fra Skovene, de lyste vidt omkring og forgyldte de nærmeste Træstøtte, Vogne, Heste, Mennesker, Hytter af Greene og Høe oplystes og viste en aldeles formløs Masse i det Fjerne; alt som man kom nærmere, hørtes Støi og Latter, endelig Lyden af en eller flere Violiner, som gav sig saa ynkelig, men som ikke sparede for at udbrede Munterhed iblandt de dandsende Bønderfolk, med hvem de tilvandrende Skarer blandede sig. Øl og Brændeviin var der ingen Mangel paa, og der var en Livlighed iblandt de Mennesker, som heele Dagen havde arbeidet i Solens Heede, som man skulde vanskelig forestille sig. At der foregik meget, som ikke var, som det burde, begribes lettelig, Drukkenskab og Kiv var heller ikke af de sieldne Begivenheder. Dog holdt Fogden og nogle af de ældre Bønder en Slags Justits, og det kom sielden til Slagsmaal. Vi Skoledisciple dandsede med de raskeste og smukkeste Bønderpiger og tracterede dem efter Dandsen med Mjød og Hvedebrød. Sværmen af Mennesker og Halvmørket hindrede vore Arvefiender, Bønderne, fra at gienkiende os Skoledrenge, som de kaldte os; maaske ogsaa de fredelige Hensigter, vi kom med, og Giæstfriheden gav os den Sikkerhed, som vi ikke kunde vente og som (det) var dristigt nok at stole paa.« —

Tienden, der hidtil var taget paa Marken, hvad der medførte, at man ikke altid kunde køre Kornet

ind, naar det var tjenligt, men maatte vente, til Tiendetageren indfandt sig, blev nu omsat i en Pengeafgift, der svarede til Gaardens Størrelse.

Kommissionen bestræbte sig ogsaa for at faa Bøn-

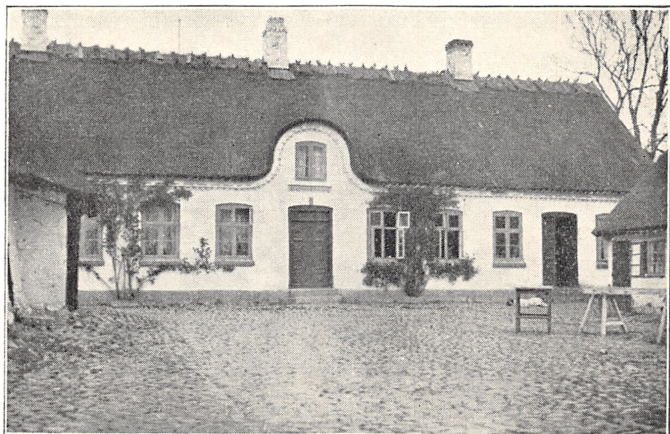

Risbjerggaard. III. Stuehuset, nyere, ca. 60 Aar. gl.

A. U. fot. 1936.

derne til at indføre et bedre Sædskifte, samt til at indføre *Kartoffelavl* og *Staldfodring*. Disse Ting vil senere blive omtalt.

Krohold og *Skolevæsen* undergik ligeledes en Revision. Af Kroer var der i Amternes Landsogne ikke mindre end 35. Af dem blev 23 anset for overflødige og foreslaaet nedlagt, efterhaanden som de blev fæstede »med særdeles Anmærkning om: at vaage over, at hvor en privilegeret Kro nedlagdes, ikke en uprivilegeret opstod.«³⁹) Det blev bestemt, at Skolernes Antal skulde forøges fra 35 til 69. I Aaret 1831 angiver Sarauw Skolernes Antal i det nuværende Frederiksborg Amt til omtrent 100. »Indretninger og Foranstaltninger til Legemsøvelser for Drengene ere, især

i den senere Tid, truffe ved mange Skoler.«³⁰⁾

Ogsaa Fiskelejerne havde Kommissionens Bevaagenhed. »Nødvendigheden af en Bro erkjendtes især ved Gilleleie, men Overslaget var henved 10000 Rdl., og overskred Kræfterne af Commissionens Fond. For faa Aar siden derimod« – skriver Sarauw 1831 – »har Hans Majestæt allernaadigst bevilget Fiskerne her en betydelig Pengesum, samt endeel Træmaterialier af de Kongl. Skove til en lille Bro, for dog derved at vinde saa meget, ei stedse at maatte trække deres store Baade i Land, hvilke aldeles ikke finde noget sikkert Ankersted; baade et saare møisommeligt og med Slid for Fartøjerne forbundet Arbeide; men desværre stadfæstede sig alt for snart, hvad man allerede i Forveien havde frygtet, at deslige Anlæg her ere forgjeves. Inden et Aars Forløb var Broen tilsandet.«³¹⁾

Statens samlede Udgifter til alle de i det foregaaende nævnte Foranstaltninger var i de 6 Aar 1784–90 168945 Rdl. 13 Sk., men i samme Tidsrum, skriver Rosendal, steg Bøndergaardenes Værdi fra 100 Rdl. til 6–700 Rdl. pr. Td. Hartkorn, altsaa til det 6–7 dobbelte.³²⁾ Angaaende Aarsagerne til den økonomiske Fremgang, Landbruget oplevede i den første Menneskealder efter de første Landboreformer, henviser jeg iøvrigt til Afsnittet »Gode og daarlige Tider«.

Naar man ser paa alle de i det foregaaende nævnte Foranstaltninger, som Kommissionen fik enten helt gennemført eller godt paabegyndt, maa man beundre saavel dens Initiativ som dens Energi. Det er ganske forbavsende at se, hvor omfattende og dybtgaaende et Arbejde, der i de gamle Kronborg og Frederiksborg Amter blev udført i Løbet af faa Aar. Men Kommissionen havde langt videregaaende Planer.

Naar Udskiftning og Udflytning var foretaget, skulde Indførelsen af *Arvefæste* være Slutstenen paa de økonomiske Reformers.

En kongelig Resolution af 19. Juli 1786 tilbød Bønder i de to nævnte Amter Arvefæsteskøder paa deres Gaarde, naar følgende Betingelser var opfyldt:

- 1) Gaardens Hovedlod var indhegnet,
- 2) Gaarden, hvis den var udflyttet, var fuldstændig opbygget, eller — hvis den var forblevet i Byen — var vel vedligeholdt.
- 3) der var fornøden Besætning og Inventar paa Gaarden,
- 4) der ikke var Skatterestancer (hvoraf iøvrigt en stor Del af de ældre blev eftergivet.)

I Løbet af et Aar blev Begyndelsen gjort. Den 15. August 1788 mødte paa Frederiksborg Slot 3 Bønder fra Frederiksborg og 12 fra Kronborg Amt for i Henshold til de anførte Betingelser at modtage deres Arvefæsteskøder. I den Anledning blev der afholdt en Festlighed, som fortjener at mindes den Dag i Dag.

Efter en opbyggelig Tale af Sognepræsten Provst *Rehling* overrakte *Chr. Reventlow* Skøderne, idet han holdt en Tale, hvis ærlige Varme og store Glæde over det opnaaede Resultat hæver den højt over de fleste politiske Taler. Grev Reventlow udtalte bl. a.: »Til ingen Tid er der i Danmark tænkt alvorligere paa Bondestandens Opkomst end i de nærværende. Bønderne i det hele Rige har at glæde sig over vor allernaadigste Konges milde, til dette Øjemed sigtende Anordninger; men langt mere end de andre Bønder Kronborg og Frederiksborg Amters, for hvis Vel han har baaret den ømmeste Omsorg.

Ikke en forøget Indtægt til den kongelige Kasse skal efter den af H. K. M. Kronprinsens udvirkede Befaling til den nedsatte Kommission være den vigtigste

Genstand for dens Bestræbelser. Troligen har vi, Kongens Mænd, søgt at efterkomme den os glædelige Befaling, ved hvilken Grunden lægges til mange Tusinders forøgede Velstand, og vi haaber med Guds Bistand, at vore Forslag, som vor Konge har bifaldet, og vore Bestræbelser til det besluttedes Iværksættelse vil krones mange Aarhundreder igennem med rig Velsignelse, at disse Amtets Bønder ikke alene skal tælles blandt de mest velhavende, men ogsaa blandt dem, som ved mere Oplysning end nu almindelig udmærker sig ved Dyd, gode Sæder og Guds-frygt. — —

Jeg ser den lykkelige Dag i Møde, i hvilken man ved Børnenes Undervisning i alle Skoler vil anse Forstandens og Hjertets Dannelse for vigtigere end Udenadslæsningen; den Tid, i hvilken man vel i Skolerne vil anse Undervisningen i Religion for den vigtigste, men ikke derfor betage Børnene deres Tid til at erhverve den Kundskab, som de behøver for at blive nyttigere og lykkeligere Mennesker i deres Kald. Jeg ser den Tid i Møde, i hvilken Udmarkerne vil ligne de velgødede Tofter, de sure Enge og Moser forvandlede til fede Haardbundsenge, unyttig Krat være bortryddet, nyttig Skov og Underskov omhyggelig fredet, alt skadeligt Vand afgravet, alle Kampesten brugte til varig Indhegning med Stengærder; den Tid, i hvilken de udskiftede Bøndergaarde alle omgives med KaaL, Urte- og Blomsterhaver, med Pile og andre nyttige Træer; den Tid, i hvilken Kløvers, Kartofflers og nyttige Roers Dyrkning ikke er nogen Sjældenhed, i hvilken Tjenestekarlen vil sætte en Ære i at være den skrappeste Arbejder, og Bonden i at være den bedste Husbonde; den Tid, i hvilken Bonde og Husmand vil være lige fornøjede med deres Stilling, ikke misunde hinanden, men som

Venner ved gensidige Tjenester befordre den ene den andens Fordel; den Tid, i hvilken ingen fattig vil blive uhjulpent, og ingen arbejdsføre Tiggere vil taales at omvandre, den Tid, i hvilken Spinderokken,



Fogedgaarden i Tisvilde. ³³⁾ I. Laden, set fra Vejen, opført 1765.

H. Zangenberg fot.

Væven og anden huslig Vindskibelighed vil fylde de nu ledige Vinterdage.

Udskiftningerne og Udflytningerne, hvorved hver Bønde faar sin Lod fri for alt Fællesskab ganske nær om Gaarden, er nu fremmet saa vidt, at i næste Aar kun lidt vil staa tilbage. —

Saa lykkelig som endog en Del Bønders Tilstand er som Fæstebønder i disse Amter, saa vil den dog blive langt bedre, naar de erholder Ejendom; thi de bliver derved forvissede om, at alle deres Forbedringer kommer dem og deres Børn alene til Nytte og opmuntres derved til fordoblet Arbejdsomhed. De kan

ikke mere frygte den Skæbne, som er overgaaet en Del af deres Brødre i Tiden, at blive afstaaede til Proprietærer og da at tabe alle de Fordele, de og deres Forfædre som Kongens Bønder har nydt. Om Vanheld skulde træffe dem, kan de, som erholde deres Gaarde skænkede til Ejendom, let paa Gaardene erholde det Laan, de kunde behøve, uden Frygt for, at et saadant Vanheld skulde fortrænge dem fra deres Hjem, da disse Amters Beliggenhed mellem Residensstadens og den nærsomste By i Kongeriget (d. v. s. Helsingør) og de taalelige Udgifter, de svarer, giver den sikre Forvisning, at Bøndergaarde vil komme i høj Pris. De kan ikke frygte ved Dødsfald at se deres efterladte satte tilbage ved høje Fæster, som de gode Gaarde ellers billig maatte svare; men naar de svarer deres Afgifter og forretter det bestemte Hoveri og ved Tiltrædelsen svarer en ringe Kendelse, saa er de de roligste og lykkeligste Mennesker paa Jorden, hvis Lykke ingen dødelig kan eller tør forstyrre.

Denne Dag er da ved disse lykkelige Udsigter en af de gladeste Dage for mig, paa hvilken jeg fra Rentekamret medbringer de første af Kongen underskrevne Skøder og kan uddele dem til de Mænd, som ved deres Stræbsomhed har gjort sig fortjente til denne kongelige Gave. Denne Dag giver Kommissionen en rig Belønning for den uafbrudte Flid, som den har brugt for at bringe Tingene saa vidt, at Begyndelsen kan gøres med Skøders Uddeling. —

Efter at Reventlow har takket forskellige, der har medvirket ved det gennemførte Reformarbejde, fortsætter han:

Vi har alle med samlede Kræfter arbejdet frem til at opfylde Kongens Befaling, Kronprinsens, Bondestandens sandeste Talsmands inderlige Ønske. Bøn-

derne har med usædvanlig Flid og Mod indhegnet deres Lodder, opryddet Stene og Krat og afgravet det skadelige Vand. Guds Velsignelse har vi sporet i alle Foretagender, den vil vi erkende og tilbede os



Fogedgaarden. II. Sydøstlige Gaardhjørne. Til højre Staldlængen, opført 1762.

H. Zangenberg fot.

fremdeles, og han vil vist gøre disse Bønder til et Eksempel for Danmark, som deres Brødre vil følge og gøre den i fordums Tid miskendte Bondestand til et arbejdsomt, lykkeligt og kækt Folk, af hvis Velstand alle de andre Stænders vil tage deres Udspring, og paa hvis Troskab og Mod Kongen kan lide som paa det sikreste Værn.³⁴⁾

Den lyse Tro, Reventlow i sin Tale lagde for Dagen, blev ikke beskæmmet. Arbejdet for at opnaa Arvefæsteskode skred fremad Aar for Aar. I sit tidligere anførte Værk skriver Sarauw 1831³⁵⁾, at nu er der i Frederiksborg Amt kun een og i Kronborg

Amt enkelte Gaardmænd tilbage, som ikke er blevet Arvefæstere.

Husmændene var noget senere paa Vej med at erhverve sig Arvefæste. I Aarbogen »Fra Frederiksborg Amt« 1922 er gengivet et »Arvefæste« og Skjødsbrev for Huusmand *Christen Larsen* paa Huset Lille Ravnebjerg i Laugøe Bye og Helsinge Sogn, med tilliggende Jordlod.« Det er udstedt d. 12. Dec. 1846.

Angaaende de Foranstaltninger, der skulde til for at erhverve sig et saadant Skøde, har *Laurits Larsen*, Vinderød Skov, gengivet en Overlevering, der beretter om, hvordan fire Husmænd dær fra Egnen søgte Audiens hos Frederik den Sjette for at faa Skøde paa deres Fæstejendomme.

De kørte alle fire fra Frederiksværk til København med den gamle Fragtmand Ole Knudsen og overnattede i Gæstgivergaarden »Tværmosegaard«, hvor de om Morgenen fik sig en god Frokost med dertil hørende Snapse.

»Ude i Gaarden stod en stor Tranpøs, hvor Fragtmændene kunde smøre Hestehovene og Folk deres Støvler. Inden de skulde til Kongen, fik Støvlerne sig en Omgang med Tranbørsten, men den ene af dem vilde have sine Støvler smurt til Gavns og traadte med begge Fødder op i Pøsen.

De begav sig derpaa til Slottet og blev vist ind i et Forgemak. En Kammerherre var til Stede, og da de havde ventet lidt, kom han hen til dem og sagde, at de kom til at gaa udenfor lidt, da deres Støvler stinkede saa skrækkeligt.« Langt om længe blev de dog indladt, og Kongen tog vel imod dem og lovede at opfylde deres Ønsker.³⁶⁾ —

Vi har i det foregaaende gennemgaaet de væsentlige Resultater, der fremkom som Følge af den saa-

kaldte *lille Landbokommissions* Arbejde. Vi skal nu se paa et Par af de Reformere, *den store Landbokommission*, der blev nedsat 1786, gennemførte. Anledningen til dens Nedsættelse var følgende. En Herreds



Fogedgaarden. III. Nordøstlige Gaardhjørne.

H. Zangenberg fot.

foged gjorde Regeringen opmærksom paa det mislige i som hidtil at tillade Godsejerne gennem deres Funktionærer at forvalte Fæstebøndernes Dødsboer.³⁷⁾ Den fremragende Jurist og Reformven *Christian Colbjørnsen* greb straks Lejligheden til at kræve en Reform af Bøndernes samlede Retsstilling, og *Chr. Reventlow* gjorde over for Kronprins *Frederik* Rede for Landbosagen i det hele. Som Svar udtalte Kronprinsen de berømte Ord: »Det forekommer mig, at i en saa vigtig Sag, hvor det gælder Landets Vel, bør man ikke lade en eneste Dag gaa tabt. Kan man ikke ligesaa godt tage fat derpaa i Morgen som i

Overmorgen?» Dette skete. Den store Landbokommission blev nedsat. Den rummede en Række fremragende Embedsmænd og Godsejere, hvoraf ogsaa en Del konservative. Men Chr. Reventlow var med, og Sekretær blev Nordmanden *Chr. Colbjørnsen*, der var et ualmindelig klart Hoved, en selvstændig Natur og i Besiddelse af megen Handlekraft. Colbjørnsen blev Landbokommissionens ledende Aand. 1788 blev han udnævnt til Generalprokurør, og baade som Regeringens juridiske Raadgiver og i Kraft af sin Personlighed fik han en afgørende Indflydelse inden for Regeringen.

Enighed i den store Landbokommission var der langt fra, men Reformvennerne udgjorde Flertallet, og Reventlow gav i følgende lyriske Vendinger i et Brev til sin Søster Udtryk for sin Tro paa Sejren: »Guds Velsignelse, Frihedsbudskabet er kommet. Der ligger Udplyndringen, Lænkerne, Aaget, de lange Piske, Træhestene, den spanske Kappe. Borte er de, Hurra, Hurra, Hurra! Raab, skrig det højt med mig, at vore Stemmer kan blande sig, hvor de store Herrer med de blaa Baand sidder og korsrer sig over de vidunderlige Ting.«

Naar man erindrer, at Chr. Reventlow selv som Greve og Godsejer hørte til »de store Herrer«, bliver hans Stilling over for Bønderne endnu mere beundringsværdig.

Den 8. Juni 1787 udkom den store Lov, der sikrede *Fæstebondens Retsstilling*. Den vil imidlertid blive omtalt i anden Forbindelse. Den 20. Juni 1788 kom den Lov, der er husket længst, den Lov, for hvilken vi den 20. Juni 1938 kan fejre 150 Aars Jubilæum, *Loven om Stavnsbaandets Løsning*.

Stavnsbaandet var en 1733 under *Christian den Sjette* indført Lov, der gik ud paa, at Bønderkarle

mellem 14 og 36 Aar ikke maatte forlade deres Fødestavn. Da Godsejerne skulde levere Soldater, og da Stavnsbaandet gav dem Raadighed over Arbejdskraft til deres Gaarde og Fæstere til deres Bøndergaarde,

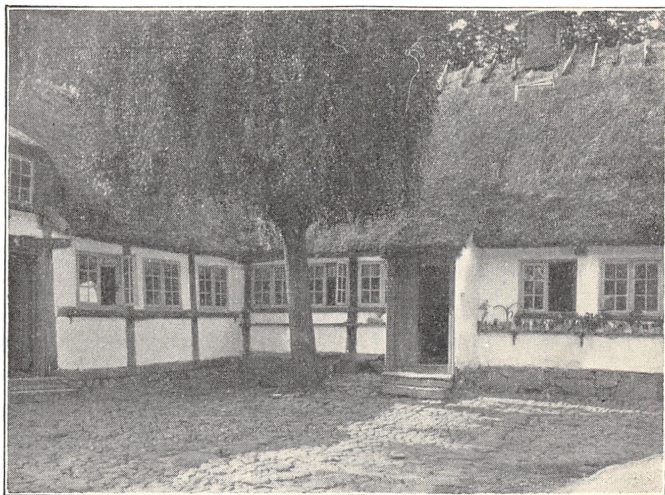

Fogedgaarden. IV. Vestlige Del af Stuelængens Gaardside.

H. Zangenberg fot.

gav denne Lov dem en uhyre Magt over den enkelte Person. Efter deres Ønske blev Stavnsbaandet flere Gange udvidet, til det 1764 gjaldt fra det 4. til 40. Aar.

Ved Stavnsbaandets Løsning 1788 blev Bønder over 36 Aar og Bøndersønner under 14 Aar straks frie. For de øvrige indtraadte Friheden efterhaanden, men senest 1. Januar 1800. Den danske Bonde var nu en fri Mand som Landets andre Borgere.

Ved Stavnsbaandets Ophævelse blev Godsejerne fritaget for at levere Soldater. Det var iøvrigt efter nyere Forskeres Anskuelse ikke saa meget paa Grund

af Soldaterudskrivningen, at Stavnsbaandet var blevet indført, som det var for at sikre Godsejerne Arbejdskraft og deres Bøndergaarde Fæstere. Her kommer det i Betragtning, at Landbrugets økonomiske Forhold var langt bedre 1788 end 1733. I sidstnævnte Aar var Kapitelstaksten for Rug 4 Kr. 60 Øre, men i 1788 var den 9 Kr. 63 Øre, altsaa over det dobbelte. Det er klart, at saadanne Kornpriser gjorde det langt lettere at skaffe Arbejdskraft til Landbruget.

Sammen med Udskiftningen fulgte Arbejdet for Indførelsen af bedre Sædskifte. Hidtil havde *Trevangsbruget*, der formenes at være indført af Munkene sammen med Kristendommen, været Fællesskabets Driftsform, hvorunder den fra Landsbyen fjernestliggende og daarlige Fællesjord, Overdrevet, henlaa til Fællesgræsning. Den blev altsaa ikke gødet og sjælden eller aldrig pløjet. Den øvrige Del af Jorden dyrkedes i tre Vange med Rug, Byg og Græs, men Græsset var kun naturligt Græs — altsaa Ukrudt — idet der som Regel ikke blev foretaget Udsæd af Græsfrø. Ofte blev kun en Trediedel af Bygmarken gødet. Midt i det 18. Aarhundrede kom over Holsten *Kobbelbruget* her til Landet. Kobbelbruget var et System, hvorved Jorden i et Antal Aar afvekslende benyttedes til at give Sæd og dernæst i et andet Antal Aar til Høslæt og Græsning, hvorefter den ved Brakbehandling gøres egnet til atter at give Sæd. Kobbelbruget arbejdede sig frem sammen med Udskiftningen og var efter 1830 det almindeligste System. I Forhold til *Trevangsbruget* betegnede det et Fremskridt, idet det tog al Jorden under Dyrkning.

Et tredje Landbrugssystem var *Vekselbruget* eller *Vekseldriften*, der var Betegnelsen for et Sædskifte, hvor der paa samme Areal veksledes med Afgrøderne saaledes, at der hvert andet Aar dyrkedes en

langstraaet Afgrøde og hvert andet en bredbladet (Bælgplanter, Kartoffler eller Rodfrugter). Denne Driftsform havde den Fordel, at de bredbladede Afgrøder efterlod Jorden i betydelig bedre Tilstand end de



Fogedgaarden. V. Dagligstue. Venstre Side.

H. Zangenberg fot.

langstraaede. En Følge heraf var, at Brak kunde undværes og give Plads for en Afgrøde.

Vekselbruget blev anbefalet allerede sidst i det 18. Aarh., men havde vanskeligt ved at trænge igennem, dels fordi det krævede mere Kendskab til de nyere Kulturplanter (Roer, Lucerne m. fl.) og større Arbejde (Kartoffeloptagning, Lugning af Roer m. m.).

Sit egentlige Gennembrud fik denne Driftsform her i Nordsjælland i dette Aarhundrede som Følge af de videnskabelige Forsøgsresultater, der gennem Landboforeninger og Konsulentvirksomhed trængte ud til Befolkningen.

G. Sarauw gennemgaar i et Afsnit i sin Bog Dyrkningsmaaderne i Frederiksborg Amt.³⁸⁾ Efter de mange Beretninger, han har modtaget, og efter at have opregnet de mange forskellige Sædskifter, som brugtes, slutter han med at udtale, at snart det ene, snart det andet anvendtes, nogen fast Regel var der ikke. Det er for saa vidt meget forstaaeligt. Landbruget var i Støbeskeen. Det gamle var forladt og det nye ikke blevet til.

Paa et væsentlig Omraade kan Amtet deles i to Dele, siger Sarauw. I Horns Herred er Brak — mest Helbrak — ganske almindelig. I de øvrige Herreder findes næsten ikke Brak, dog med Undtagelse af Ølstykke, Stenløse og Veksø Sogne, samt til Dels Ganløse og Slagslunde og Egnen mellem Frederiksborg og Slangerup, samt lidt ind i Strø Herred, hvilke Steder Sommerbrak findes anvendt.

Vinterbrakkens Behandling var dog hos Bønderne for det meste kun maadelig. »Ikke blot, at Faarene finde rigeligt Græs paa Brakmarken, selv Heste og Køer traf jeg endnu efter St. Hansdag i Tøier der, hvor meget faa Marker havde modtaget deres første Sommerpløining, skjøndt Ukrudtet allerede modnes.«

Paa Hovedgaardene behandlede Brakmarken bedre. Den almindelige Drift paa disse er Kobbeldrift, der opgives saaledes: *Selsø*: 1. Helbrak, gødet til 2. Rug og noget deraf til Hvede, 3. Byg, 4. Rug samt Ærter og Kartofler i en lille Del af Marken, 5. Havre, 6. til 10. Kløver og Græs. *Svanholm* bruger *overskaaren Kobbeldrift* i 11 Marker: 1. Helbrak, 2. Rug, 3. Byg, 4. og 5. Kløver og Sommerbrak, 6. Rug, 7. Byg, 8. Havre, 9.—11. Kløver og Græs. *Lindegaarden* (omtr. 30 Tdr. Hartkorn) paa Skibby Mark har Vekseldrift og Sommerstaldfodring allerede siden

1815, hvilken Drift ellers formenes at være ubekendt i Horns Herred.

Naar man forlader Horns Herred, finder man Øst for Roskilde Fjord, paa Grænsen af Københavns

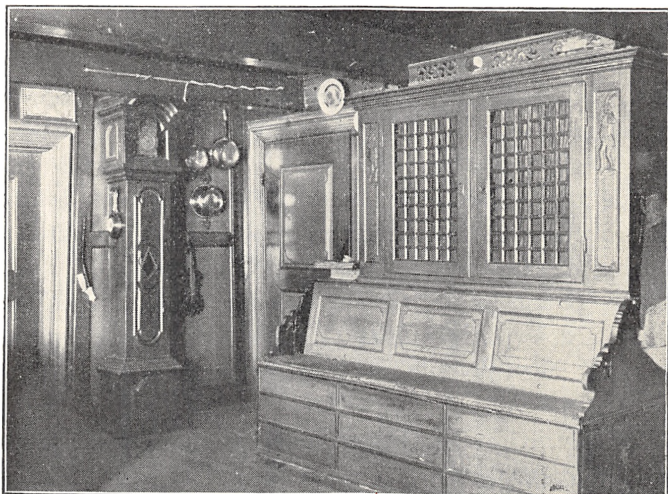

Fogedgaarden. VI. Dagligstue. Højre Side. Til Højre ses et Skab med Sengebænk.

H. Zangenberg fot.

Amt og forskellige andre Steder Sommerbrak og af og til Vinterbrak, uden at Brakken dog er blevet nogen fast Regel. I de Egne, hvor Sommerstaldfodring er indført, er Sædskiftet almindeligt: 1. Vintersæd (hos enkelte Hvede), 2. Byg, 3. Bælgfrugt og Kartofler (dog langtfra altid i hele Marken, i Resten er der en langstraet Afgroede), 4. Byg, Rug, 5. Rug, Byg, 6. Havre, 7.—9. Kløver, Græs og Sommerbrak.

Vekseldrift er indført i Slangerup, hvor Landbruget i det hele staar paa en betydelig Højde. »Tildeels ved Brænderier, men i nyere Tider især ved Fedning med Kartofler, have de Fleste bragt deres

Jorder til en saa høi Grad af Kraft, at de næsten kunne drive og skifte, som de ville, og dog være visse paa at faa gode Afgrøder.

Foruden de Byen tilliggende Jorder have Adskillige ogsaa tilkjøbt sig Bøndergaarde, og næsten alle vegne, hvor fra Slingerup af er indrettet Avlsbrug, har man ikke kunnet miskjende Indsigt og Driftighed. Ikke heller er det mueligt andet, end at Jorden paafaldende maa stige i Kraft, hvor man f. Ex. bruger 1. gjødede Kartofler, 2. Byg, 3. og 4. Kløver, 5. Rug, 6. gjødede Kartofler, 7. Byg, — eller andre Modificationer af Vexeldriften, med fuldkommen Staldfodring og en Overflødighed af Gjødning.«

Paa Byens store Overdrev har adskillige Ejere siden Udskiftningen faaet Jorden bragt i saa kraftig Drift, at den allerede har tabt noget af sin raa Udseende.

Vekseldrift er ogsaa andensteds indført af forskellige Foregangsmænd. G. Sarauw havde 1815 indført det paa sine Gaarde i Kollerød og Ferslev. Adskillige Bønder i Hjørlunde Sogn og senere et Par i Sperrestrup havde indført Vekseldrift helt eller delvis. Sædskiftet hos to Bønder i Hjørlunde By var følgende: 1. Havre, 2. gødet Grøntfoder i Halvdelen, Ærter i Resten, 3. Rug, 4. Kartofler, 5. Byg, 6. og 7. Kløver. I Niverød, Karlebo Sogn, i Daugeløkke og Søsund fandtes en Del Bønder, som havde begyndt at mergle, ligesom der ogsaa andetsteds fandtes enkelte, som merglede. I Kronborg Amt havde »adskillige Englændere og Skotlændere« bosat sig og virkede som Foregangsmænd paa forskellige Omraader.

I en Række af de nordlige Landsbyer, Apperup, Skibstrup, Saunte, Stenstrup, Hornbæk, Horneby og indtil den anden Side Gilleleje anvendte man Tang til Gødning, hvorved man blev i Stand til at gøde

hvert 3. eller 4. Aar. I Esbønderup Sogn fandtes et og i Tikøb Sogn adskillige Landbrug, som havde Vekseldrift og betydelig Staldfodring. Om Frederiks- værks Gods' Dyrkningsmaade hedder det, at det



Fogedgaarden. VII. Vestlængens Haveside.

H. Zangenberg fot.

endnu er »tilbage at betragte.«

Hvad Husmændenes Sædskifte angik, saa bestod den gerne i Rug, Byg, Havre, Kartofler — undertiden ogsaa Ærter derimellem — hvorefter Jorden med eller uden Kløver blev udlagt til tre Aars Hvile. Dog fandtes der ogsaa Husmænd, som halvbrakkede til Rug.

Sarauws Beretning, af hvilken her er givet nogle spredte Træk, er fra 1831, og den synes at vidne om betydelige Fremskridt fra 1803, da Gr. Begtrup udsendte sit Værk om »Agerdyrkningens Tilstand i Danmark«, hvori han siger, at Bønderne i Frederiks-

borg og Kronborg Amter synes at være længst tilbage. Som et — maaske særlig ondartet — Eksempel nævnes her følgende: »Byg er Bondens kjæreste Sæd, og dermed sparer han ikke de meest sandede Bakker, uagtet han avler paa saadanne Steder, især naar Tørke indtræffer, som oftest kun et eller to Fold. Saaledes fortæller Hr. Pastor Rønne, at een af hans Sognemænd i Alsynderup Sogn saaede i Aaret 1798 paa Sandbakker, af hvilke hans Lod for største Deelen bestaar, 9 Tønder Byg, han avlede efter den Udsæd 18 Traver, af hvilke han tarsk 9 Tdr. Byg. Hr. Rønne føier til, og dog har jeg ikke kunnet overtale ham til at lade Bygsæden fare. Hans vigtigste Indvending er den: »at det man avler selv, er ligesom fundet, — det er ikke saa let for en Stakkels Bonde, naar han skal løbe med Skillingen til alle Ting.« Præsten slutter med denne ei ugrundede Bemærkning: Det er vel heraf klart nok, at vore Almues Børn strængere skulde holdes i Skole, og lære at regne, førend de maatte confirmeres af nogen Præst.«³⁹⁾

»Kartoffelavlens har fornemmelig udbredt sig paa Kjøbenhavns, Hirschholms, Frederiksborgs og Kronborgs Amter. I de omtalte Amter gives mange Landmænd uden for Bondestanden, som aarlig lægge 20, 30, 40, 50 — 80 Tønder, da Erfarenhed har lært dem, at ingen Slags Sæd betaler sig saa vel. Endog Bønder og Huusmænd beflitte sig nu paa Kartoffelavlens, og man finder paa de anførte Amter ei sjelden, at en Bonde lægger aarlig 8—12 Tønder Kartoffler, men da de ei hyppe dem, avle de i Almindelighed kun 10 Fold.« Saaledes skriver Begtrup 1803.⁴⁰⁾

Kartofflens Dyrkning og Udnyttelse omtaler Begtrup ret udførlig. I Aaret 1800 og 1801 var Kartoffler i høj Pris, idet de om Vinteren kostede 3—4 Rdl. for en Tønde. Læggekartofler kostede 4—5 Rdl.

Kartofler benyttes væsentligst til Kvægfoder, men desuden i Husholdningen. De bruges ogsaa til Brændevinsbrænding, bl. a. af Købmand *Belfour* i Helsingør. Begtrup mener dog, at Kartoffelbrændevin



Fogedgaarden. VIII. Nordlængens (Stuelængens) Haveside.

H. Zangenberg fot.

hurtigere taber sin Kraft end Kornbrændevin og mener, at en Blanding af $\frac{1}{4}$ Kartofler og $\frac{3}{4}$ Korn vil være passende til Brændevinsbrænding. Ogsaa til Mel benyttes Kartoflerne. »Ved Fredensborg have flere Landmænd brugt Kartofler malede til Meel, og blandet det med Rugmel; det har givet meget got Brød, men det har ikke været drøit, da Folkene have spiiist deraf en større Mængde, end af det rene Rugbrød.«¹¹⁾

Kirkesanger *Petersen*, Hørsholm, der 1802 fik Det kgl. Landhusholdningsselskabs anden Sølvmedalje og 10 Rdl. i Penge for Opfindelsen af en Maskine til

at rive og skære Kartoffler paa, gør i en Skrivelse Rede for, hvorledes han ved paa sin Maskine at skære en Skæppe Kartoffler, tørre dem paa Bagerovnen og male dem paa en Haandkværn faar 6 Pund tørret Mel. Den 22. Dec. 1802 forelagde han Landhusholdningsselskabet tre Brød af Kartoffler, et af Kartoffler alene, et af Kartoffler og Rugmel med Vand og et af kogte Kartoffler med saa meget Rugmel, som Blandingen kunde tage uden Vand.

Sarauw skriver, at »Kartoflerne, maaske Landmandens første Væxt, ere ganske almindelig udbredte over hele Amtet.« Men for omkring tredive Aar siden, altsaa lige efter Aarhundredskiftet saa man næsten ingen Steder Kartoffler i Marken undtagen hos Agerdyrkere uden for Bondestanden og ganske enkelte Bønder, især i Hørsholm Amt. Da Sarauw begyndte at dyrke Kartoffler, kunde de sælge til 20–24 Skilling for en Skæppe, men omkring 1831 kunde han kun faa 8–10 Sk. i nærmeste Købstad, idet næsten enhver Jordejer dær selv dyrkede Kartoffler. Den største Hindring for Kartoffelavlens Udbredelse var den gamle Skik, at »Ævret blev opgivet« og Kørne efter Høsten slaet løse, saa de kunde gaa, hvor de vilde.

En anden Vanskelighed af mere varig Art var den, at det kneb at faa Mandskab til Kartoffeloptagningen om Efteraaret. Naar Avlen navnlig ikke rigtig vilde gaa fremad i Horns Herred, anføres jævnlig det som Grund, at Husmændene er blevet mageligere og »skotte lidet om at optage Kartoffler for Bønderne.« Sarauw beklager dette Forhold og skriver: »Kartoffelavl og Staldfodning, den Sidste endnu mere forsømt i disse Egne, end den Første, vilde ellers være det første Middel til at kunne forøge Qvægsbesætningen, som er ubegribelig ringe hos Bonden i Hornsherred.«⁴³)

Naar Kartoffelavlens sine Steder endog gik tilbage, skyldes det de meget lave Sædpriser, man havde i Kriseaarene 1818–28. »Sædens ringe Priis gjorde Kartofflerne undværlige for Huusmanden, medens deres almindelig udbredte Dyrkning forlangte alle Hænder til Optagningen. Men til ingen Tid paa Aaret er Huusmanden mere doven, end fra Høstens Ende til Vinterens Begyndelse. Enhver har da lidt at tære af; den Jorddrivende sin Smule Sæd, med hvis Aftærskning, Spiisning og – Salg, naar Pengene gaar for tidlig op, han hendirer næsten et Fjerdingsaar; den Tjenende sin Sommerløn; den, som ikke har haft fast Plads en ei ubetydelig Fortjeneste, som Tørvearbeidet og Høstens travle Tid har givet ham.« Og saa kan man altsaa ikke faa Hjælp til den Kartoffeloptagning, der kræver saa mange Hænder.⁴³⁾

Eggen mellem Slangerup og Frederiksborg var den Strækning, hvor Kartoffelavlens længst var drevet i det store. Alt ialt synes Kartoffelavlens o. 1830 slet ikke at have været saa ringe. Sarauw skriver, at der sjælden paa en almindelig Bondegaard avles mere end 5–600 Tdr., manges Høst overstiger ikke 150–200 Tdr., og der er Egne, hvor der kun lægges 5–6 Tdr. Men det er jo heller ikke saa smaa Tal.

Vognene er, skriver Sarauw, blevet meget forbedrede. Man faar iøvrigt et Indtryk baade af Vognenes Størrelse og ikke mindre af Vejenes Art ved at erfare, at Bønderne paa et Læs sjældent kørte mere end 5 Tdr. Rug, $\frac{1}{2}$ Favns Brænde, 150–250 Snese Formtørv, 40–60 Lispund Halm eller Hø. »Af de sidste tre Dele dog langt mindre, naar man ved Forhandlingen ei agter at maale, tælle eller veie.«⁴⁴⁾ – Vognene kan forlænges til Høstarbejde, hvori de har et Fortrin for den holstenske Vogn. Vogne, der er indrettede til at forspændes med 4 Heste, findes paa

Hovedgaardene og hos Landbrugere uden for Bondestanden, især hvor Brænde- og Tørvehandel drives. Jernaksler kommer mere og mere i Brug.

Maskiner var begyndt at komme i Brug paa de store Gaarde. Begtrup omtaler,⁴⁵⁾ at Englænderen *Belfour* paa sin Gaard i Niverød ved Helsingør har ladet bygge »en Tærskemaskine til at drives af Vinden.« Sarauw meddeler 1831,⁴⁶⁾ at Tærskemaskiner findes paa Hovedgaardene Jægerspris, Svanholm, Frederiksborg Ladegaard, Favrholt og Esrom Schæfergaard, samt i en 10—20 mindre Landbrug i Amtet. Hakkelsemaskiner, der er forbundet med Tærskemaskiner, findes ogsaa sine Steder, og Rensemaskiner har en lignende Udbredelse som Tærskemaskiner.

Rensningen af Kornet var meget daarlig. Gr. Begtrup meddeler,⁴⁷⁾ at han under et Ophold i London havde set, at paa de ugentlige Noteringer, som Kornbørsen udgav, stod »bestandig dansk Byg og Havre nederst blandt Kornvarene, og under skiden Sæd. En Gjenstand, som geraader baade Nationen til Vanære og Tab.«

En meget væsentlig Aarsag til den daarligt rensede Sæd var sikkert det, at Sæden blev solgt efter Maal og ikke efter Vægt. Begtrup anfører en Udtalelse af Forpagter *Veinholdt* paa Vesterbygaard, der hævder, at hvis man blot fik et Paabud om, at Korn skulde sælges efter Vægt, da skulde vort Korns Anseelse nok stige. Salget efter Maal har ogsaa en anden betydningsfuld Side, fortsætter han, idet den virker meget trykkende paa den fattigste Del af Bondestanden, »thi han maae om Efteraaret, strax efter Indhøstningen, i Hast aftærskes, sælge og levere sine Kornvare, saa længe han har noget. Følgen er deraf, at han om Foraaret mangler, og hvad Maal han da faaer, imod det han har givet, er vel bekjendt, og

gjør en Forskjel til Tab for den Fattige, vist over halvanden Skjeppe paa Tønden som det ingenlunde kan svinde Vinteren over. Var nu Vægt, i Stedet for Maal anordnet, da kunde næsten intet Bedragerie



Hus med Bagerovn i Store Lyngby. I. Nordsiden mod Vejen.

H. Zangenberg fot. 1927.

gives, og vore Kornvare vilde blive renere, og bedre. —

Men det er Kjøbmanden saare modbydeligt at høre Tale om Vægt, han foretrækker Maalet, Gud veed af hvad for redelige Aarsager! jeg kan vel tænke mig nogle, men ei nedskrive dem.«⁴⁸)

Det synes, som Købmændene ikke tog meget Hensyn til, om det Korn, de købte, var rent eller ikke. Min afdøde Svigerfader Jens Jacobsen fortalte efter sin Fader, der var født 1797 og havde en Gaard i Ørting i Hads Herred, at han, naar han kom til Horsens med et Læs Korn, sagde til Købmanden, at det jo ikke var helt rent, der var noget Hejre og Klinte imellem, og da fik det opmuntrende Svar:

Hejre og Klinte
er bedre end inte.

Vi solgte før 1814 meget Korn til Norge. Et talende Eksempel paa, hvad det bestod af, har man i en Undersøgelse, Nationaløkonomen *C. Olufsen* foretog. En Prøve af »det Tøjeri, hvormed man forgiver Nordmændene,« havde følgende Indhold:

38⁰/₁₀ Hejre

32⁰/₁₀ Rug svangt med Meldrøjer,

4⁰/₁₀ Klinte

2¹/₂⁰/₁₀ Ærter

2⁰/₁₀ Havre

2⁰/₁₀ Hvede

1⁰/₁₀ Byg

1⁰/₁₀ Vikker

17¹/₂⁰/₁₀ Fejeskarn fra Loftet, Sand,

Avner og forskellige Slags Græsfrø.⁴⁹⁾

Hvad Besætningen angik, trængte den naturligvis ogsaa til Forbedring. Om en Gaardmand, der hed *Torben Svendsen*, og som først havde en Gaard i Oppesundby, siden i Sundbylille, hvor han døde 1788, fortælles der,⁵⁰⁾ at han var kendt for, at han havde meget daarlige Heste, og at han altid røg Tobak. Naar han om Morgenens skulde ud at flytte Hestene, og nogen spurgte ham, hvor han skulde hen, svarede han: »Jeg skal ud at give mine Heste Særk paa.« Det vil sige hjælpe dem paa Benene. Naar han saa kom ud til en Hest, som ikke kunde rejse sig paa Grund af Svækkelse af Sult og Slid, sagde han til den: »Nu maa du bie, til jeg faar stoppet og tændt min Pibe, saa skal jeg hjælpe dig.« Naar saa Piben var bragt i Orden, begyndte han at hjælpe den ene Hest op efter den anden og gav dem friske Tøjrslag.

Begtrup skriver 1803, at man har tre vigtige Kla-

ger mod den sjællandske Bonde med Hensyn til hans Behandling af sine Heste. For det første holder han for mange Heste – i Almindelighed, i Skovegnene 10–12 – for det andet er de for smaa, og for det



Hus i Store Lyngby. II. Sydsiden set fra Sydøst.

H. Zangenberg fot. 1927.

trede passer han dem slet. Den sjællandske Bonde er ikke saa øm over sine Heste som den fynske og især den jyske. Den sjællandske Bonde lader Hestene gaa for længe ude om Efteraaret, inden de tages i Hus, han fodrer dem slet og uordentligt, og han strigler dem næsten aldrig. Naar de er for Vogn, jages de ofte over Evne, og sidder Bonden i Kroen flere Timer, lader han sine Heste staa for Vognen og sulte og fryse. I Hørsholm og Frederiksborg Amt har Kulsvierne en meget lille Slags Heste, en Art Klepperter. De er ret smukke af Skabning, gode Løbere, holder sig godt trods ringe Føde og er me

get haardføre. Hestene i den Egn er vant til at søge deres Føde i Skovene baade Vinter og Sommer. Der ved er Arten blevet forknytt i Væksten, men haardfør og nøjsom.⁵¹⁾

Kvæget giver Sarauw en udførlig Omtale. Langt den største Del er, siger han, »meget maadelig, smaat, forknyttet, ofte næsten vanskabt – Følge af den elendige Behandling, det nyder hos Mange i sin tidlige Alder, den Skjødesløshed, hvormed man lader Tyrkalve og Qvier gaae sammen, den liden Omhu, man har for at benytte gode Tyre, om de end ere at faae.«⁵²⁾ Men selv smaa og daarligt byggede Køer er ikke altid saa daarlige Malkere. Man ser dog ogsaa i Frederiksborg Amt adskillige velskabte og ret store Køer. Sarauw nævner, at han o. 1830 har solgt Fedekreaturer af eget Tillæg til 40–60 Rdl., indkøbte Bønderkøer, fedede med Kartofler, for 40–45 Rdl. Bønderkøer, som paa godt Forsommergræs malder 12–14 Potter daglig, er ikke sjældne. Det bedste Kvæg har Sarauw truffet paa Jægerspris Hovedgaard, dels af indenlandsk Race og dels af den saakaldte gamle Stamme fra Frederiksborg Ladegaard, en Blanding af det større holstenske, af svejtsisk og af spansk Kvæg. Denne Stamme roses af alle ikke alene for sin Størrelse, men ogsaa for sin Mælkeydelse. Det efter spanske Køer faldne Tillæg skal især give godt Malkekqvæg, men Tillæget efter Svejtsertyre og holstenske Køer er i Almindelighed det største og det fordelagtigste til Fedning. Det største fremmede Kvæg, der findes her i Landet, ejes af Justitsraad Nielsen og findes paa Sofienborg i Tjæreby Sogn. Det er Svejtserkvæg, der udmærker sig ved en her i Landet hidtil ukendt Størrelse. Det er særlig egnet til Fedning, Fedekalve er solgt til 50 Rdl., og en Slagtekvie skal endda have indbragt 150 Rdl. Foruden

Kvæg fra Holsten, Svejts og Spanien er der ogsaa indført en Del Tyrolerkvæg.⁵³⁾

Hvad Kvæggholdets Størrelse angaar, da er der meget at indhente. I den nordlige Del af Amtet var



Hus i Store Lyngby. III. Sydside set fra Sydvest.

H. Zangenberg fot. 1927.

der 1822 paa større og bedre Bøndergaarde med Eng 16–20 Køer og Kvier foruden 2–4 Sommerkalve. Mindst var Kvæggholdet i Horns Herred, hvor det paa de bedre Bøndergaarde opgives til 5–6 Køer og 2–3 Ungkreaturer, men paa de ringere Gaarde kun 3–4 Køer og 1–2 Stk. Ungkvæg. Naar enkelte Landsbyer undtages, mener Sarauw, at Frederiksborg Amtsdistrikt staar højest med Hensyn til Kvæggholdets Størrelse, især gælder det Slangerup, Hjørlande og flere Sogne deromkring.⁵⁴⁾ Men for de fleste Bøndergaarde gælder det her som andetsteds, at man sælger Ungkvæget for tidligt, til Skade saavel for Gødnings-

mængden som for selve Indtægten. »Men »den første Skilling er den kjæreste,« er Bondens Ordsprog, og da dette svarer saa godt til de Flestes maadelige Forfatning og Øieblikkets Trang, gaar vistnok hverken Ordsproget, eller de paaankede Usikke saasnart af Brug.«

Her maa man dog erindre, at Misvækstaaret 1826 i Forbindelse med de meget lave Sædpriser 1818–28 har haft en stor og skæbnesvanger Indflydelse baade paa Kreaturantallet og paa deres Pasning og Tilstand i det hele. Sarauw gør ogsaa opmærksom paa, hvordan hos mange Bønder Kvæget, »hvortil endog for nok saa ringe Betaling ingen Slagter indfandt sig, i utroelig Mængde blev slagtet paa Landet og ført til Amtets Kjøbstæder, hvor Kjødprisen paa deslige maadelige Vare i flere Aar var 3–4 Mk. for Ldp. [d.v.s. 100–133 Øre for 16 Pund] og ofte endog derunder.«⁵⁵⁾

Hvad Svineholdet angaar, hævder Begtrup 1803, at den sjællandske Bonde »fornemmelig i Skovegænnene,« holder alt for mange Svin. Til Støtte for denne sin Anskuelse anfører han en Udtalelse af Pastor Rønne i Tjæreby, der som sædvanlig taler lige ud af Posen: »Bøndernes Sviin ere det mest ødelæggende, som vel kan tænkes. Det første Aar bliver de ei større end een god Kat, hvorfor de ogsaa maa være tre Aar gamle, førend de slagtes. Hidtil har det almindelige Antal paa en Gaard til 4 Td. Hartkorn, været 20 Stk. Det lader nu som et bedre Agerbrug vil noget formiindske Antallet. Efter min Erfaring betaler det sig ikke at holde flere Sviin, end man kan fodre vel med Affaldet fra Avlingen og Kjøkkenet.«⁵⁶⁾

Blev Svinene gamle, kunde de ogsaa blive meget fede. Begtrup fortæller, at en Brændevinsbrænder Rugaard i Slangstrup 1801 solgte et Svin til en Slag-

ter i København for 56 Rdl. Under Kørselen til Byen maatte det »paa Veien flittig afkjøles med Vand, og dog holdt man med Møie Livet i det, omendskjøndt Veien kun var fire Mile.«⁵⁷⁾

En afgørende Betingelse for varige Fremskridt inden for Landbruget – Kartoffelavl, velholdte Marker med Vintersæd o.s.v. – var, at der blev holdt *Markfred*, men det blev der trods Regeringens Anstregelser og trods mange Enkeltmænds Forstaaelse og store Arbejde ikke. Maaske paa intet Punkt har Uviljen, ja, i mange Tilfælde Fjendskabet mod det nye været saa udpræget som her. I Johan Skjoldborgs Bog »En Stridsmand« har man iøvrigt fra forrige Aarhundredes sidste Halvdel en levende Skildring af, hvordan endnu dengang den enkelte Fremskridtmands Krav om Markfred derude i de vestjydske Klitegne kunde vække det bitreste Fjendskab.

Efter Udskiftningen udsendte Regeringen den 29. Oktober 1794 en Forordning om Hegn og Fred. Som Helhed taget naaede den ikke sin Hensigt. Først ved Hjælp af Forordningen af 9. Juli 1817 lykkedes det saa nogenlunde at faa »Markernes fredløse Tilstand« ophævet. Et godt Indtryk af den Kamp, en Fremskridtsmand – trods den Støtte, Regeringens Forordninger gav – maatte igennem, giver *Rugaard*⁵⁸⁾ i en Skildring af Gaardejer og Sognefoged *Lars Jørgensen* i Udlejre. Faderen hed *Jørgen Andreassen* (1760–1819). Han omtales som »en meget hæderlig Bonde«, der lod sine Marker omgærde med levende Hegn, forbedrede paa enhver Maade sit Agerbrug og var den første Bonde i den Egn, som »plantede Kartoffler« i Marken. Hans Søn, *Lars Jørgensen* (1792–1849), tog først Lærereksamen fra Jonstrup Seminarium, men vendte snart tilbage til Landbruget og overtog 1818 Faderens Gaard. Ogsaa han blev en Foregangsmand

for sin Egn. Han roses for sine fortrinlige Driftsplaner, sin Indførelse af forbedrede Redskaber ligesom af »Rodvæxter og Kaalarter«. Han plantede Træer og skaffede sig derved en god Frugthave. Alt dette har Naboerne jo nok fundet sig i, men saa kom det med Markfreden, som han var den første, der indførte i den Egn. »Før 1818 var det almindeligt, at saa snart en Mand fik det sidste Neg i Hus, blev alt Kreatur sluppet løs; man opgav Ævret som det hed, ligegyldigt om Naboen havde indhøstet eller ikke. »Nu har mine Bæster og mit Kvæg Lov til at gaa over hele Heropien« (Europa), sagde mangan en af Datidens uoplyste Bønder.« Da Lars Jørgensen indførte Markfred for sin Gaards Vedkommende, vakte det megen Vrede, han maatte døje mange Krænkelser for den Sags Skyld, og der gik flere Aar, før Folk lærte at indse, hvor gavnlig en Ting Markfreden var. Det ser ud, som den nordsjællandske Gaardmand paa dette Omraade har maattet døje akkurat den samme Skæbne som den jyske Klithusmand Søren Branner i »En Stridsmand«.

Der var den betydningsfulde Forskel paa Indførelsen af Markfreden og Indførelsen af nye Driftsmaader, nye Redskaber osv., at disse kunde enhver driftig og fremseende Mand indføre, uden at det berørte hans mere ligegyldige Naboer noget videre, men Markfreden maatte anerkendes af *alle* samtidig, selv af den argeste Bagstræber. Markfreden blev efterhaanden gennemført, men det varede længe og voldte mange større og mindre Fejder mellem Naboer.—

Efterhaanden som Tiden gik, og de store Landboerformer kom paa Afstand, gik Bondens og Landbrugets Tilstand dengang over fra at være Virkelighed og til at være Historie. Dog glemte man ikke de banebrydende Begivenheder og deres Mænd.

Paa Hundredaarsdagen for Arvefæstets Indførelse i Hørsholms Distrikt blev der den 16. September 1861 holdt en stor Fest i Hørsholm. Et Indtryk af, hvordan denne Fest endnu lever i Mindet, faar man ved at høre den 93aarige *Anders Petersen*, *Kokkedalsvej*, Hørsholm, fortælle.⁵⁹⁾ Han var dengang 17 Aar gammel og tjente paa *Svenstrupgaard*. Festen varede i hele to Dage og afholdtes bag Kirken, hvor nu *Springvandet* er. Hele *Vejen* fra *Ridebanen* og derop var illumineret, ligesom der — fortæller *Anders Petersen* — var rejst store *Danse- og Restaurations-*telte, desuden fandtes der *Tombola* og andre *Forlystelser*. Højdepunktet var naturligvis *Kongebesøget*. Alle *Medlemmer* af de fire *Sogneraad* i Hørsholm, *Birkerød*, *Karlebo* og *Blovstrød Kommuner* red *Kongen* og *Grevinden* i *Møde*. Da den officielle *Modtagelse* paa *Festpladsen* var overstaet, færdedes de kongelige frit mellem *Borgerne*, og *Grevinden* var en flittig *Gæst* ved *Tombolaen*. Der var under hele Festen en voldsom *Trængsel*, og under denne fik jeg pludselig et kraftigt *Skub*, saa jeg røg over mod *Kongen*. Denne udbrød da: »Kors, hvor de trykker her!« Men *Grevinden* svarede: »Lille *Frederik*, du ved vel, at der er *Trykkefrihed* her i *Landet*.«

Kongen og *Grevinden* deltog i en stor *Spisning* i et af *Teltene*. Ved *Majestættens* højre Side sad *Egns* ældste, den hundredaarige *Peder Skrædder*, som han blev kaldt, fra *Karlebo*. Han var iført en *Dragt*, som den blev baaret for 100 Aar siden, d.v.s. omkring 1761. *Peder Skrædder*, for hvem denne Fest selvsagt var en stor *Oplevelse*, døde forøvrigt kort efter.

Om *Aftenen* tog *Kongen* og *Grevinden* atter til *København*. *Sogneraadens* *Medlemmer*, der var forsynede med *Fakler*, ledsagede dem igen til *Hest* et *Stykke* uden for *Byen*.

Onsdag den 15. August 1888 — Hundredaarsdagen for Festen, hvor Grev Chr. Reventlow paa Frederiksborg Slot overrakte Bønder fra Frederiksborg og Kronborg Amter deres Arvefæsteskoeder — blev der i Frederiksborg Slotshave afsløret et Mindesmærke for Grev Chr. Reventlow og Bondefrigørelsen. Festen⁶⁰⁾ begyndte med, at man Kl. 3 samledes paa Torvet i Hillerød, hvorfra man med Musik i Spidsen marcherede til Slotshaven, hvor der Kl. 4 var samlet 12—1500 Mennesker. Midlerne til Mindesmærket var fremkommet gennem en Indsamling over hele Landet, hvortil 30—40000 Mennesker havde ydet deres Bidrag. Som Mindesmærket repræsenterede hele Landet, saaledes gjorde Talerne det ogsaa. Landskomiteens Formand, Overlærer Rasmussen, Saksøbing, bød Velkommen, Landvæsenskommissær Mouritsen, Vildbjerg, Vestjylland, overtog Hvervet som Ordstyrer, hvorefter Amtmand, Baron Wedell, Frederiksborg Slot, talte for Kongen. Efter en Sang af S. Abrahamsen holdt Overlærer Rasmussen Afsløringstalen. Dette var en Mindefest af en ganske særegen Natur, det var en Fest for hans Minde, der var Sjælen i Bondefrigørelsen, en af Oplysningstidens ædleste Repræsentanter, Grev Chr. D. F. Reventlow. Det var første Gang, man satte et Mindesmærke for en Adelsmand, der havde udmærket sig ved *Fredens Gerning*.

De store Landboreformer gennemførtes i største Ro ligesom senere Grundloven. Det varslede godt for Fremtiden. Danmark gik i forrige Aarhundrede foran og blev en Mønsterstat. Gid det ogsaa fremdeles maa gaa foran!

Sløret faldt, og et bragende Bifald hilste Axel Pachts Sandstensobelisk med Frihedens Genius, der hævdede Faklen i sin højre Haand, og ved hvis Fod det brudte Aag symboliserede Bondens Frigørelse.

Efter at Amtmand Wedell paa Amsraadets Vegne havde modtaget Mindesmærket, talte Amsraadsmedlem, Gaardejer *Jens Rasmussen*, Snertinge, Præstø

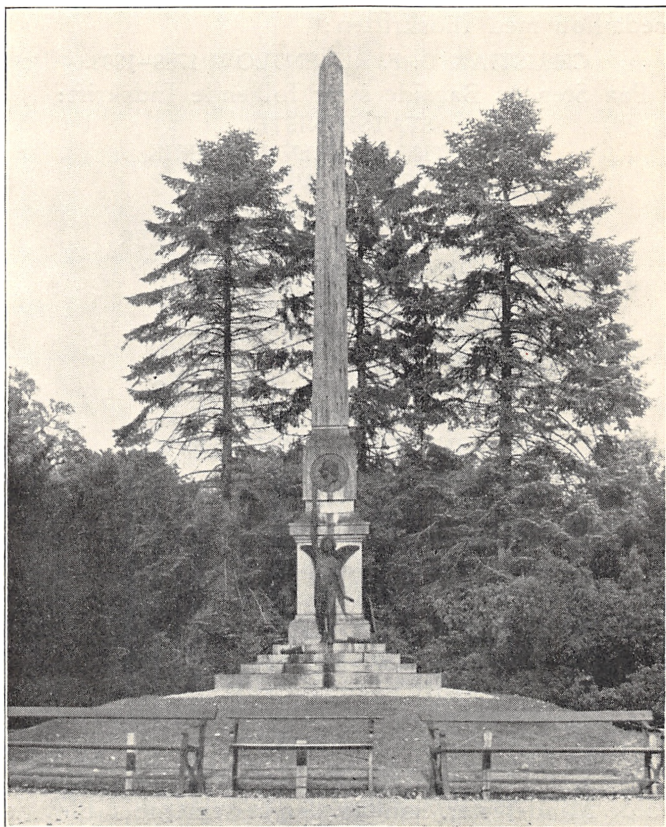

Reventlowstøtten i Frederiksborg Slotshave.

C. Rathsach fot. 1936.

Amt, for Danmark, og Grev *Chr. Reventlow*, Kristianslund ved Randers, takkede paa Familiens Vegne. Ved et paafølgende Festmaaltid blev der holdt en

lang Række Taler, hvoriblandt ogsaa var en nord-sjællandsk Bonde, nemlig Møller *Lars Pedersen*, Strø-
lille, hvis Tale hilstes med stærkt Bifald.

Paa Mindestøttens Forside er anbragt en Portræt-
medaillon med Indskriften:

CHRISTIAN D. F. REVENTLOW 1788—1888.

Paa Stenens Bagside staar følgende Indskrift:

STATSMINISTER
CHRISTIAN DITLEV FREDERIK
GREVE AF REVENTLOW
GJENNEMFØRTE
STØTTET AF HØJSINDEDE FÆLLER
BONDESTANDENS FRIGJØRELSE
FOR STAVSBAANDET
1788

Paa Foden læses:

EN TAKNEMMELIG EFTERSLÆGT
REJSTE HAM DETTE MINDE
VED HUNDREDAARSFESTEN 1888

Paa venstre Side:

VI VIL SKRIVE I SAND
HVAD DE GAMLE LED
MEN I STEN HANS NAVN
SOM FOR FRIHED STRED

Paa højre Side:

FRIHEDSTRÆETS UNGE STAMME
GAV HAN KRAFTIG ROD
SAND OPLYSNINGS DYBE KILDE
GROV HAN VED DETS FOD

Mens disse Linjer skrives — i 1936 — er der atter holdt Mindefester. Søndag den 6. September blev der afholdt en stor Fest i Hørsholm,⁶¹⁾ hvor 6000 Men-
nesker var paa Benene. Ogsaa denne Gang var Lan-
dets Konge til Stede. Kl. 2 modtog Festudvalget og
en Række Embedsmænd ved Indgangen til Kirke-
alleen *Christian den Tiende*, der under Orgelmusik
aflagde et Besøg i Kirken. Derefter begav man sig
til Festpladsen, der var tæt indrammet af Dannebrog-

flag. Festudvalget Formand, Sogneraadsformand *Bornø*, bød Velkommen til denne Fest, hvor man fejrede Bondens Frigørelse paa Hørsholm Gods, og hvis Overskud skulde gaa til et kulturelt Arbejde i Sønderjylland. Nu talte Borgmester *Kaper*, København, for Danmark og Sønderjylland, fhv. Folketingsmand *Niels Andreasen* holdt en personlig præget og varm-hjertet Tale til Kongen, og Gaardejer *Peter Grau* bragte Bud fra Sønderjylland.

Hørsholm Distrikts økonomiske Selskab, der var blevet stiftet i Anledning af Festen i 1861, holdt paa sin 75 Aars Fødselsdag den 16. September 1936 en Festlighed,⁶²) der sluttede med en Middag paa Hørsholm Hotel, hvor Formanden, Gaardejer *Johan Andersen*, Karlebo, talte for Kongen, og Mejeriejer *Sønderskov*, Grønnegade Mejeri, gav en historisk Oversigt over Selskabets Tilblivelse og Virksomhed. —

ARVEFÆSTE OG SKIØDEBREV

for

Gaardmand *Ole Pedersen* i *Schiævinge* Sogn og *Schiævinge* Bye paa *Friderichsborg* Amt, paa Gaarden, *Hvedesegaard*, som bestaar af *Hartkorn*, *Ager* og *Eng*, 7 Tønder, 5 Skiepper, 1 Fierdingkar, 2 17/22 Album.



Si **Christian den Syvende**,
af Guds Naade Konge til Danmark og Norge, de Benders og Gothers, Hertug til Slesvig, Holsteen, Stormarn, Ditmarsken og Oldenborg ; gjøre bitterligt: At Vi af særdeles Kongelig Naade herved ganske og aldeles skiøde og afhænde fra Os og Vore Kongelige Arve-Successorer, til den hæderlige Bondemand *Ole Pedersen* og hans Arvinger, den under *Friderichsborg* Amt beliggende, og hfdin- til af *hannem selv* i Fæste havde Gaard i *Schiævinge* Sogn og *Schiævinge* Bye, *Hvedesegaard* kaldet, af *Hartkorn* *Ager* og *Eng* 7 Tønder,

5 Skiepper, 1 Fierdingkar, 2 17/22 Album, med al dens Tilliggende, efter den i Aaret 1787 fuldendte Udskiftning og Jorddeeling, samt efter det herved følgende Copie-Carte, som udviser alle Gaardens Jorder, og ved Tal deres udvortes Skiælliniers Længde, og er overensstemmende med den for Amtet indret-

tede og i Vort Rentekammer værende Grændse-Protocol, alt til evindelig Arv og Eiendom, for bemeldte *Ole Pedersen* samt hans Arvinger og Efterkommere, eller hvem, som han eller de, i Kraft af den ham herved meddeelte Eiendoms-Ret, maatte finde for godt at overdrage og afhænde denne hans Gaard og Eiendom til, dog paa følgende Vilkaar:

1ste Artikel.

Bemeldte Gaardmand *Ole Pedersen* maae herefter beholde og bruge denne Gaard, med al dens Tilliggende, som en uryggelig Eiendom for ham, hans Arvinger og efterkommende Eiere saaledes, at han og de maae derpaa frit og ubehindret gjøre alle de Indretninger og Anlæg, som han og de til hans og Efterkommeres Fordeel bedst veed og kan, saasom at anlægge Humlehaver, opelske Frugttræer i Haven eller i Marken, eller andre Slags Træer, enten enkelte eller i større Strækninger, Over- eller Under-skov af hvad Navn nævnes kan, og skal det (dog i Overeensstemmelse med de almindelige Anordninger) staae ham og Efterkommere frit for, af alt saadant at benytte sig, uden allermindste Indskrænkning i nogen Maade, ligesom ogsaa at fiske i de Damme og Vandstæder, som nu maatte findes, eller herefter til Fiskerie, (dog paa den efter Lovens 5te Bogs 11te Capitel tilladelige Maade) kunde indrettes inden denne Gaards Grændser, uden at blive af Os eller Vore Efterkommere i Regieringen i det eene eller andet Tilfælde hindret, eller sat i større Afgivt, end herefter foreskrevet staaer.

2den Artikel.

Da Landeveiene, saavelsom andre uundværlige Veie ikke kan vedligeholdes uden med Gruus, Sand

og anden Fyldning, saa skal han og Efterkommere, saafremt der paa Gaardens Grund maatte findes tienligt Veigruus, Sand eller anden Fyldning, være pligtige at overlade samme for billig Betaling, og i Fald ingen Accord herom i Mindelighed kunde træffes, skal Prisen derpaa efter Billighed ved lovlig Taxation fastsættes.

3die Artikel.

Al Slags Jagt og Jagt-Rettighed paa Gaardens Grund ville Vi allernaadigst have Os og Vore Efterkommere i Regieringen forbeholden, saa at Gaardens nu værende og efterkommende Eiere, herefter, som hidindtil, maae paa ingen Maade dermed befatte sig. Derimod ville Vi allernaadigst, at Vore Jagtbetiente ikke maae jage paa Gaardens Grund paa saadanne Tider eller Steder, naar og hvor det kunde geraade Eieren til Skade, paa Korn, Kløversæd eller paa de uslaaede Enge. Og i Fald der desuagtet skulde ved Jagten blive Gaardens Eier tilføiet nogen Skade paa hans Jorder eller Indhegninger med videre, da skal samme efter lovlig og billig Taxation blive ham af Vores Casse erstattet, tilligemed Taxationens Bekostning.

4de Artikel.

Efter 6 Aars Forløb fra dette Skiødes Dato skal det være denne Gaards nu værende og efterkommende Eiere tilladt, frit og ubehindret at deele og afhænde den med tilliggende Eiendomme i 2 eller flere Deelee, ligesom ogsaa derfra at sælge mindre Stykker Jord, til hvem det være maatte, dog saaledes, at Gaardens tilbageblivende Hoved-Jordlod aldrig maae blive mindre end paa 3 Tønder Hartkorn.

Paa den anden Side maa ikke sammenkiøbes og

til et stedsevarende samlet Brug af een Person eies meere end 16 Tønder Hartkorn af denne og Vore øvrige Bøndergaarders Jorder; hvorimod Vi dog herved allernaadigst tillade, at enhver Gaardbeoer paa Friederichsborg Amt, dog ikkuns for sin Livstid, maa eie endog meere end 16 Tønder Hartkorn, naar samme ham ved Arv eller Givtermaal er tilfalden, samt at, saafremt en saadan skulde ved Døden efterlade sig ikkun een eneste Arving, det da maae være denne tilladt, at indkomme med allerunderdanigst Ansøgning om Tilladelse til, ligeledes for sin Livstid at beholde dette over 16 forhøiede Tøndetal af Hartkorn, hvilken Ansøgning da efter Omstændighederne skal komme i nærmere Betragtning.

Da denne Gaard stedse skal være og forblive en særskilt frie Eiendoms-Gaard, saa maa den aldrig uden kongelig Tilladelse nedlægges eller ganske indtages under andre Gaarde.

5te Artikel.

Saasnart Gaardens Eier maatte finde for godt, efter den i foregaaende 4de Art. givne Tilladelse, til Eiendom at afhænde nogen liden eller stor Deel af Gaardens Jordlod; saa skal han strax for Vor Amtmand over Friderichsborg Amt anmelde Købet og Jordsmaalets Strækning, som efter Quadrat Alen skal opmaales, og paa det originale Carte antegnes, samt til Efterkommernes Underretning indføres i den ommeldte ved Vort Rentekammer bestandig forblivende Grændse-Protocol, og bliver herefter at iagttage

- 1) At aldeles intet Fældskab herved paa nye maae indføres.
- 2) At alle Skatter, Afgifter og Rettigheder altid følge med Jorden, og hæfte paa enhver Part, i Forhold til det Hartkorn, hvorfor samme bliver ansat.

- 3) At han og Eftermænd ligeledes i alle Tilfælde blive ansvarlig for, at det Hoverie og de Konsgereiser, som efter de følgende Artikler skal udredes af den heele Gaard, blive paa behørig Tid og Maade forrettede, ligesom ogsaa, at de i den 9de Art. anførte, paa Gaarden hæftende, mindre Udgivter og Præstanda skal allene af Gaarden Eier erlægges mod Regres til Afbyggerne, og paa samme Maade skal han allene levere alt Skattekorn og Fourage for hele Gaarden, mod igien at hæve Afbyggernes Andeel (med mindre Gaarden er deelt i tvende lige Deelee, da enhver selv kan levere Halvparten). Og skal det fornødne, i Henseende til det ommeldte Ansvar for Hoverie, Reiser, Skattekorn, Fourage m. m. i et hvert Skiøde, som en Gaardseier i Tiden udstæder paa enkelte Deelee af sin Jordlod, med tydelige Ord saa nøie bestemmes, at al Anledning til Tvistigheder derom i Fremtiden kan forebygges, hvilket Vor Amtmand over Friederichsborg Amt nøie haver at paasee. Og maae intet Skiøde, hvorved noget Jordsmon afhændes fra Gaarden, anses for gyldigt, forinden Maalebrevet af bemeldte Vor Amtmand er underskrevet og besørget lovligen udstædt, hvorfor der til Vor Casse skal i Recognition betales 2 Rdlr. af hver Tønde Land paa 14,000 Qvadrat-Alen, som fra denne Gaard afhændes og overdrages til Fremmede, naar disse ere uden for Bondestanden; men ikkøn 1 Rdlr. af hver Tønde Land fra 1 til 10 Tønder, og fra 10 til 20 Tønder og derover 4 Mark, naar Kiøberen er af Bondestanden. Dog, dersom Gaardens nu værende Eier afhænder nogen Jord til sine Børn, da ville Vi i dette Tilfælde allernaadigst eftergive ommeldte Recognition.

6te Artikel.

Af denne Gaard og dens Hartkorn erlægges Eieren alle Kongelige ordinaire og ekstraordinaire Skatter og Afgifter, som ere eller herefter vorde paabudne, ligesom andre Bønder, uden nogen Undtagelse.

Hvad som hidindtil er svaret af Gaarden i Landsgilde og Tiendepenge til Vor Casse, erlægges den nu værende Eier fremdeles, saa længe han lever og eier Gaarden, og dersom han skulde fratræde den, forinden 10 Aars Forløb efter dette Skiødes Datum, da svarer hans Eftermand den samme aarlige Summa indtil 1800 Aars Udgang; men efter sidstmeldte Aars Udgang bliver i Steden for samme at svare en uforanderlig aarlig Afgift af

R u g 8 Tønder 5 Skpr.

B y g 8 Tønder 5 Skpr.

H a v r e 8 Tønder 5 Skpr., samt i

P e n g e » Rdl. 32 Sk.

hvilke Kornvarer dog ikke skal leveres i Skieppen, men aarligen inden ethvert Aars Udgang betales med Penge, efter de 10 næst foregaaende Aars Capitels-taxters Middeltal for Siellands Stift, og er denne Afgift reguleret efter almindelige billige Grundregler for det heele Amt, med Hensigt til enhver Jordlods indvortes eller sande Værdie, og til de derpaa af Vor Casse anvendte Bekostninger.

Consumption, Folkeskat og andre Byrder og Afgifter, som ikke i dette Skiøde ere bestemte, svare denne Gaards Eiere fremdeles ikkun ligesom Fæstebønder, uagtet de herefter ere Selveiere.

7de Artikel.

Denne Gaards nu værende og efterkommende Eier skal herefter være pligtig til at forrette efterskrevne Hoverie, nemlig: aarligen at slaae og indhøste den Hov-

lod, som ham i een af de Kongelige Stutterievange paa Friederichsborg Amt udi Aaret 1788 ved samtlige Hovmaals almindelige Afsætning er anvist, eller ved nærmere Omdeeling anvist vorder, men for alt andet Hoverie, af hvad Navn nævnes kan, skal han og de herefter være aldeles forskaanede, imod at han aarligen i Hoveriespenge erlægger 9 Mark danske for hver Tønde contribuerende Hartkorn, som hans Gaard staaer for, hvoraf Halvparten betales til hvert Aars Paaske, og Halvparten til Mikkelsdag, og imod at hans Efterkommere betale det samme indtil 1800 Aars Udgang; men efter sidstmeldte Aars Udgang erlægges den i 6te Art. ommeldte aarlige uforanderlige Afgift, isteden for Landgilde og Hoveriespenge.

Saa skal han og være pligtig til herefter, om og naar det af Øvrigheden til Kongelig Tieneste forlanges, aarligen at kiøre 4 Reiser mod Betaling, som skal være en tredie Deel mindre for hver Miil, end den Taxt, som for Vognmændene i Hillerød aller-naadigst er eller herefter vorder anordnet, og for Retouren, naar samme forlanges, Halvparten af bemeldte Vognmands Taxst for Touren. Og dersom han eller de have meere end een Miil afveis at kiøre til Skiftestædet, da skal for det overskydende betales, ligesom oven er meldt, for Touren selv. Og skal disse 4 aarlige Reiser aldrig blive forlangte udi Høsttiden.

8de Artikel.

For alle Skatter og Afgivter, og deres skadesløse Betaling til sine rette Tider, blive Vi og Vore Arve-Efterkommere bestandigen først prioriterede udi Gaarden og al dens Tilhørende, fremfor alle andre Creditorer og Pandthavere, af hvad Beskaffenhed deres Fordring eller Pandte-Forskrivning endog maatte være,

saa at denne Gaard, dens Bygning og al dertil hørende Grund og Eiendom, skal være og forblive Os og Vore Arve-Efterkommere et bestandigt og uryggeligt Pandt for alle Kongelige Skatter, ligesom ogsaa for alle de øvrige Afgifter; og skal saaledes det samme gælde her, som om Renterne af de Kongelige Penge, der indestaae i Selveiergaardene paa de forrige Rytter-Districter, er anordnet.

Saa skal heller ingen Leie eller anden Contract i nogen Maade kunne være til Hinder i denne Vor Pandte-Rettighed. I Hensigt til Afbyggerne og Hoved-Eiernes Ansvar for disse forholdes efter den 5te Artikel.

Og skal dette Skiødebrev, ligesom ogsaa ethvert andet som paa denne Gaards mindre eller større Deele, efter den 4de Artikel kan blive udstædt, strax og inden 4 Ugers Forløb efter at det er udstædt, læses inden Friderichsborg Birketings Ret og i den for Frederichsborg Birk indrettede Pandteprotocol indføres, til Sikkerhed og Underretning for alle Vedkommende.

9de Artikel.

Denne Gaards Eier skal herefter, som hidindtil, erlægge sin Andeel af de paa Delinqventsagers Udførelse og Delinquenternes Underholdning og Varetægt gaaende Omkostninger, ligesom andre Bønder i Amtet. Saa skal og Delinquentere kiøres af Bønderne. Ligesledes betaler han og Efterkommere, fremdeles som hidindtil, Doctor-Gage, Mestermands- og Stokkemands-Penge, samt Dommerkorn med videre, som til Rettens Handthævelse i Landet er eller herefter vorder paabuden.

Fremdeles erlægges Gaard-Eieren sin Anpart af Districtets Skoleholders og Jordmoders Løn, og

andre dem tillagte Emolumenter, samt af Sygehuuspenge og Stempelpenge, saaledes som samme er eller ved nærmere Bestemmelse for heele Amtet for hannem vorder fastsat. Saa leverer han ogsaa aarligen og uden Betaling sin Anpart af den til Districtets Skoleholder og Skole, samt Jordemoder og til Sygehuset og Hospitalet i Friderichsborg allernaadigst tillagte Tørv, ligesom ogsaa den bestemte Fourage til Skoleholderen. Endelig besørger han med Districtets og Amtets øvrige Bønder den Udviisning frit hiemskovet, som enten er eller herefter vorder bemeldte Personer og Stiftelser allernaadigst tillagt.

10de Artikel.

Gaardens Eiere skulle lige med andre Bønder paa Friderichsborg Amt være forbundne til, herefter som tilforn, at forskaffe den fornødne Befordring med Heste og Vogne ved de forefaldende Konge- og Amtsreiser, saasom Vildtreiser til Hofholdningen, Faskiners Transport til Campements og Fadebords Reiser, samt Kiørsel ved Steenbroers og Steenkisters Sætning og Vedligeholdelse, og alle Reiser, som vedkomme Delinqventsager, samt smitsomme Sygdomme og Fattiges Befordring, ligeledes Breves Befordring og Kiørsel for og med Amtmanden og Regiments skriveren, og endelig Befordring for Landmilice-Sessionen og for den militaire Bagage. Ligeledes skulle de være forbundne til at afgive til Veienes Istandsættelse og Vedligeholdelse efter de udgangne eller herefter udgaaende Anordninger, og til den Kirkes og Skoles Vedligeholdelse og Eftersyn, hvorunder Gaarden henhører, saavel Heste og Vogne til Materialiers Transport, som de Folk, der til Arbeidets Fortgang udfordres, saaledes herefter, som hidindtil i slige Tilfælde brugt været haver, i Medhold af Landets Love og Skik.

Saa skal Gaardens Eiere ogsaa herefter, som hidtil, med Amtets øvrige Bønder oprense og vedligeholde Mølle- og andre Aaer, og efter Tilsigelse tvende Gange om Aaret afgive et Bud hver Gang til de fornødne Klapjagter efter Ræve.

Ligeledes skal de, saavel som de øvrige Bønder i Amtet, være forpligtede til, med Vogn at hente Doctor og Jordemoder til de nærmeste Huusfolk, Inderster og deres Familier, naar de maatte samme behøve, hvorimod saadanne Reiser blive dem udi Amtsreiserne at godtgøre.

11te Artikel.

Ligesom Eieren af denne Gaard bør holde sig de om Landmilicen nu giældende Anordninger, for saavidt ham og det unge Mandskab ved Gaarden vedkommer, efterretlig; saa forstaaes det og af sig selv, at hvad som Vi herefter i den Henseende maatte finde for godt i Almindelighed allernaadigst at bestemme, ogsaa bør være ham og Mandskabet til Regel.

Dersom en Mand uden for Bondestanden, som ikke er enroulleret, og hvis Børn ikke hidtil have været anførte i de militaire Reserveruller, nogen Tiid skulle blive Eier af denne Gaard, da ville Vi allernaadigst tillade, at hans og hans Børns Tilstand, i Hensigt til det Militaire, bliver uforandret, som den var før end han blev Eier af Gaarden, hvorimod han og hans Afkom, saa længe de eie Gaarden, skal til Landsoldaters Erholdelse og Udreedning bidrage alt hvad der er af denne Gaard, i Følge de af Landmilicen ergangne eller herefter udgaaende Anordninger, bør udredes og kan fordres, og til den Ende skal han være pligtig, inden et Aars Forløb, efterat han har faaet Gaarden, paa sammes Grund at boesætte en Familie af Bondestanden, hvis Sønner lige med de

øvrige Karle paa Amtet blive pligtige til Kongelig militaire Tieneste.

12te Artikel.

Saasnart denne Gaard ved Dødsfald, Salg eller andre Tilfælde bliver overladt eller afhændet til en nye Eier, saa betales ved enhver saadan Forandring til Vor Casse, en Recognition af 4 Rdlr. af hver Tønde Hartkorn, men af det Hartkorn, som er under en Tønde, betales ikkun 2 Rdlr., og af det, som er under 4 Skiepper, erlægges 1 Rdlr. og bliver ingen anden Indfæstning eller Hosbondshold i berørte Tilfælde at erlægge, end denne ommeldte uforanderlige Summa; og maae intet Skiøde eller Skiftebrev, hvorved denne Eiendom udlægges i Gield eller Arv, heller ingen Executionsforretning tinglyses eller protocolleres, førend samme af Vor Amtmand over Fride- richsborg Amt er paategnet til Vitterlighed, og tillige af Regimentsskriveren er attesteret, at Recognitionen af denne Gaard til Vor Casse rigtig med 4 Rdlr. dansk Courant af hver Tønde Hartkorn er betalt.

Dog ville Vi af særdeles Kongelig Naade herved allernaadigst fritage denne Gaards nu værende Eieres Børn for at betale den ommeldte Recognition, naar de tiltræde Gaarden; ligesom ogsaa Eiernes Enker i de Tilfælde, hvor de efter den almindelige Arvefølge kan beholde Gaarden, skal være fri for at svare Recognition, saa længe de ikke givte sig igen.

Dersom nogen Eier efter den 4de og 5te Artikel har solgt Jord fra Gaarden, da skulle de efterfølgende Eiere, saavel af Gaarden, som af de derfra solgte Jorder, i alle de omskrevne Tilfælde svare Recognition, enhver for sig af det Hartkorn, som enhver af dem er kommet eller blevet i Besiddelse af.

13de Artikel.

Med Arvefølgen til denne Gaard, eller dens Overdragelse ved Testamente, skal forholdes paa samme Maade, som Vi for alle andre Selveierbønder i Vort Rige Danmark allernaadigst have anordnet, eller heræfter anordne.

14de Artikel.

Ligesom de ved Gaarden nu opførte Bygninger allerede ere assurerede i Brandkassen; saa skal og de Bygninger, som i Tiden paa Gaardens nu værende Grund af Afbyggere maatte blive opførte, ligeledes i Brandkassen assureres, og skal det paaligge Vor Amtmand over Friderichsborg Amt at tilsee, at dette sidste skeer, saasnt bemeldte Bygninger ere færædige.

Til den Ende haver han, hver Gang et nyt Huus paa denne Jordlod opbygges, saadan at indberette til Vort General LandæOeconomieæ og CommerceæCollegium, som da tillige kan lade paasee, at Huset i Overensstemmelse hermed vorder assureret.

15de Artikel.

Herligheden til denne Gaard ville Vi allernaadigst forbeholde Os og Vore Kongelige ArveæSuccessorer, og have Gaardens Eiere i øvrigt sig stedste allerunderdanigst at forholde efter Loven og Forordningerne.

16de Artikel.

Denne Gaards Eier skal, ligesom alle andre Amtets Bønder og Huusmænd, stedse være forpligtet til, ikke at hindre Vandets Afløb igiennem hans Lod fra Moeser eller sidagtige Steder paa andre Jordloder, som ved Vandets Afgravning kunde forbedres, nemlig saafremt Amtmanden og LandvæsensæComæ

missarierne, i Tilfælde af Tvistighed, eragte Vandets Afløb igiennem hans Lod for at være nødvendig, eller til betydelig Nytte for Naboen, hvilken deres Kiendelse skal staa under Vort Rentekammers Decision.

Og naar slige Vandgrøvter første Gang ere gravede af Naboen, til hvis Nytte de gøres, hvilket dog ikke maae skee paa en Aarets Tid, naar det kunde være til betydelig Skade paa Korn eller Græs, da skal denne Gaards Eier være pligtig til, siden bestandigen at holde dem vedlige.

17de Artikel.

Det skal saavel for denne Gaards Eier, som for samtlige Grundbeboere paa Friderichsborg og Cronborg Amter, for Fremtiden være en bestandig Regel, at naar det ham tildeelte Hegn er af følgende Beskaffenhed, enten 1) Steengierder 10 Qvarter høie, eller 2) Jordvolde, som ere 10 Qvarter brede i Bunden, med dobbelt Grøvt, hver Grøvt 9 Qvarter bred og 6 Qvarter dyb, eller 3) Jordvolde med forsvarligt Snid, eller i Tiden med sammenflettet levende Gierde, eller 4) Flækgrøvter $3\frac{1}{2}$ Alen brede i Moser, og naar samme Hegn er forsvarligen vedligeholdt, da skal saadant Hegn ansees som tilstrækkeligt, og de Creature, som desuagtet overstige samme, og som tilhøre andre Beboere paa disse 2 Amter, skal ansees som uvane.

18de Artikel.

Dersom Amtmanden og vedkommende Sognepræst finder nogen Skolestie over Gaardens Jordlod at være nødvendig, da maae Eieren uden Gotgiørelse afgive den dertil fornødne Jord.

19de Artikel.

Dersom der inden Gaardens egne Grændser findes Strækninger, som kunde ansees beqvemmere til Tørveskiær, end til Engbund, da maa han og efterkommende Eiere deraf ubehindret og uden foregaaende Udviisning benytte sig, naar han og de til sin og Efterslægtens Fordeel, ikkuns iagttage den Forsynlighed ved Skiæringen, Tørvegravernes Opfyldning og Planering, som Forordningen af 18de April 1781 nærmere bestemmer. Men dersom ham ved Udskiftningen er anvist Deel i nogen Tørvemose, hvori andre tillige have faaet Deel, saa maae han og hans Efterkommere ikke behandle sin Andeel egenraadigen, men nøie rette sig, ei allene efter den ommeldte kongelige Anordning, men endog efter den nærmere Bestemmelse, som paa ethvert saadant Sted skal vorde giort, forinden Eiendom meddeles samtlige Bønder, og som paa ethvert Skiøde skal vorde tegnet, og skulle saavel Forst- som Amtsbetienterne herefter være pligtige, at vaage over saadanne bestemte Reglers Efterlevelse; saa maae han og de ogsaa rette sig efter de Vedtægter, som Moesens øvrige Lodseiere til almindelig Nytte og fælleds varig Fordeel maatte beviisligen være blevne eenige om, for saavidt de ikke mod ovenmeldte Bestemmelse maatte være stridige; og i al Fald Lodseierne ikke herom imellem sig kunne enes, da maae de henvende sig til Amtmanden og Landvæsens Commissarierne, som skal endeligen afgjøre disse Tvistigheder.

20de Artikel.

Da der inden for denne Gaards Grændser er afsat en Huuslod, paa $1\frac{1}{2}$ Tønde Land til Taxten No. 24, saa skal Huusmanden for samme Jord til Gaardens Eier aarligen svare 2 Rdlr. af hver Tønde Land til 24, som altsaa for disse $1\frac{1}{2}$ Tønde Land bliver 3

Rigsdaler, hvorimod Afgiften af Huset tilfalder Vor Casse, og maae Huusmanden, hvor det behøves, forundes paa Gaardens Eiers Jord den fornødne Vei til sin Huuslod.

Dersom denne til et Huus bestemte Jord endnu ikke af Huusmanden er taget i Besiddelse, da beholder Gaardseieren samme Jord, saa længe indtil saadant skeer.

Alle af Huusmands Jorden gaaende Skatter og Udgifter til Vor Casse, hvorunder henhører Skatte Korn, Fourage=Levering item Kongereiser med videre, erlægges og udreeder Gaardens Eier under et med dem af Gaardens øvrige Hartkorn, hvorimod der, som meldt, nu er fastsat en saadan uforanderlig aarlig Afgift af Huusmands Jorden, hvorved Gaardseieren kan blive fuldkommen skadesløs.

Bemeldte Penge=Afgift af Huusets Jord skal betales af Huusmanden til Regimentsskriveren, og sammes fulde Beløb blive godtgiort Gaardens Eier i sin Landgilde eller i den efter den 6te Artikel fastsatte uforanderlige aarlige Afgift.

Alle personlige Skatter betaler Huusmanden ligeledes umiddelbar til Vor Casse, og opfylder selv de Pligter, som ham, i Hensigt til Kirken, Skolen, Skoleholderen og Jordmoderen med videre maatte vorde paalagt, saaledes at Gaardens Eier derfor paa ingen Maade bliver ansvarlig.

21de Artikel.

Den sædvanlige aarlige Udviisning af Hiul eller Gavn=Tømmer, efter Gaardens Hartkorn, ville Vi allernaadigst tillade, at han og Efterkommere endnu i de næste 20 Aar, nemlig fra 1791 til 1810, begge inclusive, maae uden nogen Betaling aarligen erholde. Den sædvanlige aarlige Udviisning af Brænde, hvilken han som Fæster hidindtil har nydt, ville Vi lige-

ledes allernaadigst skienke ham og Efterkommere endnu i 10 Aar, nemlig fra 1791 til 1800, begge inclusive, hvorimod al Udviisning, saavel af Brænde, som af Gavntømmer, efter de ommeldte Aars Forløb bortfalder, da det ikke er at paatvivle, at jo han og Efterkommere imidlertid vil vise al muelig Vindskielighed, saavel i andre Jordforbedringer, som ogsaa i nyttige Træers Opelskning. Men for dog at forebygge, at han og de ikke i Fremtiden skulle geraade i Forlegenhed, især for Gavntømmer, ville Vi efter de 20 Aars Forløb, allernaadigst paa Hiultømmer lade holde aarlige Auctioner i smaa Quantiteter, saasom heele og halve Favne, udi de for enhver Egn beleiligt liggende Skove, saa længe samme dertil kunne tilstrække, hvor han og de altsaa kunne kiøbe det fornødne.

22de Artikel.

Den Over- eller Underskov, samt de Træestød, som maatte findes paa Gaardens Grund, skal tilhøre ham, saa at han og Efterkommere deraf uden Udviisning frit og ubehindret maae benytte sig paa samme Maade, som af de Træer, som han eller de herefter selv opelske, hvorimod al Giærsels-Udviisning til Gaarden i Fremtiden ganske ophører. Dog skal det paa liggende Vore Forst- og Amtsbetiente i de første 10 Aar at tilsee, at den Bonden saaledes til fri Raadighed overdragne Over- og Underskov ikke ødelægges til Skade for Efterslægten.

Disse ere de Friheder og Rettigheder, som Gaardens nu værende og efterkommende Eiere, samt de Afbyggere, som derpaa med Tiden maatte kunne blive, ved dette Arvefæste og Skiødebrev uden Forandring og uigienkaldeligen af Os og Vore Kongelige Arve-Successorer herved allernaadigst ere meddeelte, ligesom Gaardens nu værende og tilkommende

Eiere, samt Afbyggerne, om nogen derpaa maatte blive, ubrødeligen haver at efterkomme de her foreskrevne og indgaaede Conditioner, uden mindste Undtagelse, Ord fra andet, som foranført.

, Forbøndendes alle og enhver herimod, efterfom foreskrevet staaer, at hindre, eller i nogen Naade forfang at gjøre, under Børes Høidest og Naade.

Givet paa Vort Slot *Christiansborg*
 i *Si Høi Kongelige Residens*
 i *Stad Kiøbenhavn den 28 Januar 1791*
 Under Børes Kongelige Haand og Segl.

Christian Rex

Den 11. December 1795 udsteder »Ieg underskrevne Ole Pedersen Selveier Gaard Mand i Schiævinge Sogn og Bye« en Panteobligation til »Friderichsborg Districts Oberformynderie« paa et Beløb af 312 Rdl. 45 $\frac{7}{9}$ Sk., hvilket Beløb efter afsluttet Skifte er hans 5 Børns Mødrenearv. Beløbene fordeler sig saaledes: Ole og Hans hver 81 Rdl. 22 $\frac{8}{9}$ Sk., Johanne Karen og Sidse hver 50 Rdl. Som man ser, fik Brødrene større Arv end Søstrene. De fik en *Broderlod*, idet der efter gammel dansk Ret gjaldt den Hovedregel, at Mand tog dobbelt Lod mod Kvinde. (Herafra stammer Udtrykket *Broderparten*, den større Part.) Denne Arveregel ophævedes ved Lov af 29. Dec. 1857, hvorefter Mand og Kvinde arvede lige. — Ovennævnte Obligation underskriver Ole Pedersen saaledes:

OPS

ET LIVS-FÆSTEBREV

I ET TIDLIGERE AFSNIT er der gjort Rede for, hvorfor Arvefæste var en bedre Besiddelsesform end Livsfæste. Ved Gennemlæsningen af de følgende Dokumenter vil man faa dette slaaet yderligere fast, idet disse vil vise i hvert Fald en enkelt af Livsfæstets væsentlige Ulemper.

Det er en kendt Sag, at det ansaas for at være mere fordelagtigt at være Fæster under Kronen end under en Herremand,¹⁾ idet dette sidste kunde give Anledning til langt større Vilkaarlighed. Man maa derfor ogsaa antage, at Fæsterne under Herregaardene i Horns Herred var mindre gunstigt stillede end Bønderne i Frederiksborg og Kronborg Amter, der var Fæstere under Kronen.

I det følgende vil man faa et levende Indtryk af, at en Fæster under en Herregaard i Horns Herred, følte sig mindre godt behandlet.

Som omtalt S. 60 udkom der den 8. Juni 1787 en Lov, der sikrede *Fæstebondens Retsstilling*, idet det gennem denne Lov blev slaaet fast, at Herremanden ikke mere skulde være Dommer i sin egen Sag. Bondens retslige Stilling skulde fremtidig være som Landets øvrige Borgeres. Naar en Bonde overtog en Gaard i Fæste, skulde der holdes en lovlig Synsforretning og sørges for, at Bygningerne var i Stand og Besætning og Redskaber i Orden. Ved Fæstets Fratræden skulde den samme Synsforretning lægges til Grund, og Godtgørelse for Ejendommens Forbedring udtaltes.

I det sidste af de fire i det følgende anførte Dokumenter vil man faa et Indtryk af, hvordan en

Livsfæster langt hen i forrige Aarhundrede følte sig ilde behandlet netop med Hensyn til den afholdte Synsforretning over den af ham overtagne Fæstegaard.

Det drejer sig om Gaarden Matr. 6 i Vejleby, Ferslev Sogn, der var Fæstegaard under Stamhuset *Egholm*, og som *Peder Ferdinand Christensen* efter egen Opgivelse overtog den 24. Februar 1847. Peder Ferdinand Christensen var født 1814 i Nørre Jernløse som Søn af Selvejer Christian Pedersen Scheelund og Hustru Catrine Marie født Scherg. Moderen var utvivlsom en Datter af Gartneren Scherg paa Løvenborg. At Familien i det hele hævdede sig noget over den almindelige Bondestand, faar man en Fornemmelse af ved at betragte Navnene paa dem, der var Faddere ved Peder Ferdinands Daab. Disse var: Madam Scherg ved Løvenborg, Jomfrue Erboe paa Knabstrup samt Hr. Birkedommer Thaulow ved Løvenborg og Forvalteren paa Knabstrup.

I det følgende gengives først Fæstebrevet til Peder Ferdinand Christensen, derefter den trykte »Forening«, en Redegørelse for Hoveriets Ophævelse for Fæstebønderne under Stamhuset *Egholm*. Dernæst følger Synsforretningen over den af Peder Ferdinand Christensen overtagne Fæstegaard. Men efter disse tre mere officielle Dokumenter følger det interessanteste, en Redegørelse, som Peder Ferdinand Christensen nedskrev 1880 til »Oplysning for mine Børn og Arvinger«, og hvori han siger sin uforbeholdne Mening om det økonomiske Mellemværende, der ved hans Overtagelse af den forfaldne Fæstegaard opstod mellem Stamhuset og ham. Jeg gengiver denne Redegørelse med den originale Retskrivning, idet jeg dog for Tydeligheds Skyld har indsat Skilletegn.

Wolfgang v. Haffner
 Kammerherre, Ritmester
 à la suite af Cavalleriet
 og Besidder af Stamhuset
 Egholm

Gjør vitterligt: at jeg herved fæster til *Peder Ferdinand Christensen* den Gaard i Wejleby under Stamhuset Egholms Gods, som Jens Pedersens Enke sidst har haft i fæste, men som hun frivilligen inden Retten har frasagt sig. — Thi skal bemeldte Gaard, hvis Hartkorn er efter gl. Matr. 8 Tdr. 1 Skp. 1 Fdk. 1 Alb. og efter nye Matr. 6 Tdr. 1 Skp. 1 Fdk. $\frac{1}{2}$ Alb. Ager og Eng, som er ansat til Gammelskat 55 Rdl. 77 Sk. være bemeldte *Peder Ferdinand Christensen* og *Hustrou*, deres Livstid, overdragen til Nytte, Brug og Besiddelse paa følgende Vilkaar:

1. Gaardens Bygninger, Besætning og Inventarium samt Sæde- og Fødekorner der, ifølge vedhæftet Syns og Taxationsforretning er ham overleveret, overensstemmende med Forordningen af 8 Juni 1787, tilpligtes han at vedligeholde saaledes, at det Alt bestandig kan være i forsvarlig Stand og ved Fratrædelse eller Dødsfald afleveres uden Mangel. — Det bemærkes, hvad ogsaa ved Synsforretningen er iagttaget, at den nuværende østre Længe af Gaardens Bygninger ikkun interimistisk er overleveret Fæsteren, indtil han overensstemmende med sin derom indgangne Forpligtelse har i dens Sted opført en ny Længe, der da paa hans Regning paa anordnet Maade bliver ham overleveret til fremtidig Vedligeholdelse. Opførelsen af denne østre Længe skal være fuldført inden 1 August 1849; i modsat Fald er Herskabet berettiget til at lade den bygge for Fæsterens Regning. Med Hensyn til de ved Fæstestedet værende Hegn, Vandingssteder m. v., som ere indbefattede under fornævnte

Synsforretning, har Fæsteren at rette sig efter Frd. af 9 Marts 1838.

2. Alle Skatter og publicque Byrder af Gaarden, dens Jorder og Hartkorn, saavel ordinaire som extraordinaire, nu paabudne eller herefter paabydende, svarer og præsterer Fæsteren til sine rette Forfaldstider. Ogsaa skal Fæsteren, indtil anderledes bestemmes, aarligen og til rette Forfaldstider udrede Skatterne af Huslods-Hartkornet 3 Skp. 0 Fdk. 1 ⁴/₁₁ Alb., imod at han, saalænge denne Forpligtelse paahviler ham, derfor aarligen af Egholms Jordebogskasse udbetales en Godtgørelse af 2 siger To Rigsbankdaler Sølv. — Fæsteren skal derhos udrede Gammelskatten og Landskatten med det fulde Beløb, uden at nyde den ved Frdg. af 15' April 1818 og 24' Juni 1840 § 14 hjemlede Godtgørelse.

3. I herskabelig Afgivt svares aarligt:

a) Landgilde, saa længe han udreder Aftægt til den fratraadte Fæster Jens Pedersens Enke, Rug 1 Td. 4 Skp., Byg 1 Td. 4 Skp. og Havre 1 Td. 4 Skp., men naar Aftægten ophører da 3 Tdr. af hver af benævnte Slags Kornvare, med anordnet Opbod, hvilken Landgilde leveres i sidste Halvdel af October Maaned.

b) Smaaredsel: et Lam el. 2 Rdl., en Gaas eller 1 Rdl., et Par Ænder eller 4 Mark, et Par Høns eller 3 Mk. og en Snes Æg el. 1 Mk., efter Herskabets Valg og til hvilken Tid Udredelsen i Aarets Løb paafordres.

c) Hoverivederlag, overensstemmende med den her ved hæftede Forening om Ophævelsen af Hoveriet paa Egholm Gods, 10 skriver Ti Rigsbankdaler rede Sølv, samt 5 Tdr. Rug og 5 Tdr. Byg, der betales efter Capitelstaxten, og erlægges denne Afgivt paa denne Maade og efter de Bestemmelser, Foreningen

derom indeholder. Alle øvrige Bestemmelser i nysmeldte Forening har Fæsteren nøjagtig og under de deri bestemte Tvangsmidler at opfylde.

4) Gaardens Bygninger holder Fæsteren bestandig



Elmegaard, Matr. Nr. 6. Vejleby. I. Stuelænge set fra Gaardspladsen.

A. U. fot. 1936.

forsikkrede under Landets almindelige Brandassurance for deres fulde Værdie og udreder for egen Regning den aarlige Brandcontingent. Finder Herskabet det passende at lade Bygningerne omtaxere i Brandcasen, da udreder Fæsteren de derved forbundne Omkostninger, ligesom han selvfølgelig ogsaa tilsvarede forandrede Brandpenge. Fremdeles forpligtes Fæsteren til bestandig at holde assureret for fuld Værdie den med Gaarden overleverede Besætning og Inventarium samt Sæde og Fødekorn saavel som Høe og Halmfoder, og skal saadan Assurance indtegnes enten under den Kongel. octroierede Brandassurance eller under Brandforsikkringsforeningen for rørlig Eiendom

i Sjellands Stift, hvorfor Fæsteren ligeledes for egen Regning udreder, hvad der af disse Effecters Assurancesum skal udredes.

5) Til forrige Fæster Jens Pedersens Enke svarer Fæsteren den Aftægt som er bestemt ved Aftægtskontrakt af 22' Marts 1847.

6) Fæsteren har, for Fæstegaardens Vedkommende, at holde sig efterrettelig den under 17 Februar 1847 oprettede Forening om den aarlige Vedligeholdelse af de 2de Vandafløb nemlig: 1) Grøvten fra Bysø paa Lars Andersens Lod og 2) Grøvten fra Ane Møiskjær paa nærværende Fæsters Lod.

7. Tienderne, som skal udredes af Gaarden, oppebær Fæsteren selv, men svarer til vedkommende Tiendetagere den af Tiendecommissionen bestemte Afgift.

8. Fæsteren maa ikke til Nogen, hvemsomhelst, overlade Tørv af Gaardens Tørvemoser, ligesom ej heller til eget Brug skiære mere end til Nødvendighed, hvilket bestemmes og anvises af Herskabet.

9) Han skal aarlig kalke Gaardens Bygninger, tilbørlig gjøde, dyrke og besaae samt med Stengjærde og levende Hegn indfrede dens Jorder, plante Frugttræer i Haven og i det Hele søge at forbedre Gaarden og al dens Tilliggende, hvorimod det aldeles forbydes ham at afhænde eller til Andre overlade noget af Gaardens indavlede Foder.

Iøvrigt skal Fæsteren rette sig efter de Kongelige Anordninger og vise sit Herskab og Hvem, som paa dets Vegne har at befale, tilbørlig Agtelse og Lydighed.

Alt under Ansvar og Tiltale efter Anordningerne samt, efter Omstændighederne, dette Fæstes Forbrydelse.

Samtlige, til Fæstet og Synsoverleveringsforretningerne medgaaede Omkostninger, udreder Fæsteren.

Med Hensyn til den Forpligtelse der, som en Deel af Indfæstningen, paahviler Fæsteren med Opførelsen af nye Bygninger, har han alene i contant Indfæstningssum, som Rest af Indfæstningen, betalt 100 —

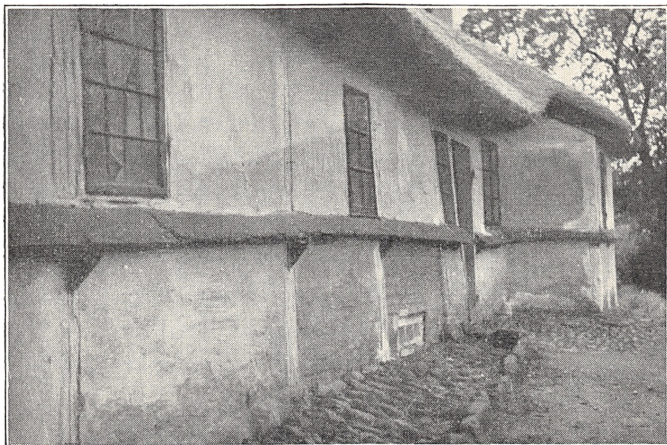

Elmegaard. Vejleby. II. Stuelængen set fra Haven. I Forgrunden et blyindfattet Vindue, i Baggrunden en tidligere Bagerovn af Bindingsværk.

A. U. fot 1936.

skriver Eet Hundrede — Rigsbankdalere.

Det til Bekræftelse under min Haand og Stamhusets Segl.

Egholm, den 14de December 1848.

Wolfgang v. Haffner.

Imellem Egholms Stamhuusbesidder og Egholm Godsets Bønder er under 14de Februar 1844 oprettet, af det Kongelige Rentekammer under 20de April f. A. approberet og inden Horns Herreds Ret den 8de October næstefter tinglæst følgende

FOREENING

om det til Stamhuset Egholms Hovedgaard betingede natural Hoveriets Ophævelse.

Jeg *Wolffgang Haffner*, Kammerjunker, Ritmester, og Besidder af Stamhuset Egholm i Horns Herred, deels under Frederiksborg, deels under det samlede Kjøbenhavns Amt, frasiger mig og efterkommende Stamhuusbesiddere Ret til det af de underskrevne Gaardfæstere af Egholms Gods, ifølge Hoveriforening af 1ste Marts 1792 og de deri af det Kongelige Rentekammer i Aaret 1810 approberede Forandringer, betingede Hoverie, fra 1ste Mai 1845, paa Vilkaar, at det Kongelige Rentekammer approberer denne Forening, og forøvrigt indrømmer Stamhuusbesidderens øvrige Forlangende i Anledning af natural Hoveriets Afløsning, samt imod at enhver Gaardfæster paatager sig følgende Forpligtelser.

1.

Enhver Gaardfæster svarer i Hoverie-Vederlag aars 10 Rbd. r. S., skriver Ti Rigsbankdaler rede Sølv, samt 5, siger Fem Tønder Rug og 5 siger Fem Tønder Byg, hvilke Sædevarer dog ikke leveres in natura, men betales med Penge efter den Sjællands Stifts Capitelstaxt som sættes i Hoverieaaret, saaledes at Hoverieafgivten for Aaret fra 1ste Mai 1845 til 1ste Mai 1846, forsaavidt den er betinget i Sædevarer, beregnes efter Capitelstaxten, som sættes for 1845 Aars Afgrøde, og saa fremdeles.

2.

Hoverie-Vederlaget beregnes, som ovenfor bemærket, efter Hoverieaaret fra 1ste Mai til 1ste Mai, og det bliver saaledes første Gang at erlægge for Hoverieaaret fra 1ste Mai 1845 til 1ste Mai 1846.

Denne Afgift erlægges aarlig i 2 Terminer paa Egholm Gods Skriverstue, saaledes:

a, den 1ste November, 25 skriver fem og tyve Rigsbankdaler Sølv.



Elmegaard, Vejleby. III. Udlænge med Gadeport.

A. U. fot. 1936.

b, den 1ste Marti næstefter, Resten af Afgiften, beregnet overensstemmende med 1ste Post.

3.

Enhver Gaardfæster forretter aarlig:

enten en kjørende Reise til Kjøbenhavn eller andet ikke længer fraliggende Sted;

eller 2 siger To kjørende Reiser til Holbek, Roeskilde eller Frederikssund, eller andet ikke længer fraliggende Sted;

eller 4 siger Fire Skibereiser til eller fra Ladestederne ved Wellerup Viig eller Gjershøi Strand;

eller henter $\frac{3}{4}$ siger Tre Fjerdedel Favn Brænde, hvorfra somhelst, dog at Stedet, hvor Bræn-

det læsses, ikke er mere end 4 siger fire Miile fra Egholm Hovedgaard, ad nærmeste Vei, hvilket Brænde han selv besørger paa og aflæstet.

Forsaavidt Brændet bestaar af Kævler, skal disse blive skaarne og flækkede saaledes, at de paa 2 Vogne kan transporteres. Skulde saadanne Kævler af Fæsteren ansees for at indeholde mere end $\frac{3}{4}$ Favn, bliver saadant at skjønne af 2 af Stamhuusbesidderen eller hvem han dertil bemyndiger, tilkaldte Mænd, ved hvis Skøn Spørgsmaalet endeligen afgjøres.

Det er en Selvfølge, at kun eet af disse Kjørsels Alternativer kan, efter Stamhuusbesidderens Valg aarlig affordres Fæsteren.

4.

Med Hensyn til de ommeldte Reiser, med Undtagelse af Brændereisen, skal Fæsteren være pligtig at paatage hvilket som helst Læs, det være enten Personer eller Gods, dog at Vægten ikke overstiger 850 skriver otte Hundrede og Halvtredsingstve Pund.

Iøvrigt skal Kjøbenhavns og Brændereiserne ikke kunne forlanges i Foraarssaatiden eller fra Høehøsten er begyndt og til Vintersæden er nedlagt paa Hovedgaardens Marker, ligesom de andre Kjøbstadreiser heller ikke skal kunne forlanges i Foraarssaatiden eller under Kornhøsten.

Af Strand eller Skibereiserne maae ikke begjæres flere end 2 siger To af hver Fæster daglig.

De Udgifter, Fæsteren ved disse Reiser har af Bom og Færgepenge, godtgjøres ham af Stamhuusbesidderen.

5.

Enhver Gaardfæster paafører aarlig paa de Veie,

som ligge under Hovedgaarden, 20 siger Tyve Tøn-
der harpet eller uharpet Gruus, hvis Paalæsning han
selv besørger, dog skal den harpede Gruus være
opkastet.

Grusen henføres paa Veiene og aflæsses af Fæsteren paa de Stæder, hvor ham anvises, hvorimod Udvæiningen er ham uvedkommende.

Grusen anvises paa selve Hovedgaardens Marker, eller paa Steder, der ikke er længer fraliggende fra Arbejdsstedet end 3000, siger Tre Tusinde Alen, og dens Kjørsel skal ikke kunne forlanges i Foraarssaatiden og ei heller i Tidsrummet fra 24de Juny til Vintersæden er nedlagt.

Fæsteren maae ikke forsømme at forrette denne Gruuskjørsel til den Dag, han derom tilsiges; skeer dette erlægger han en Mulct af 24 sk. Sølv daglig, fra den Dag Arbejdet skulde være foretaget til den Dag det bliver udført, hvilken Mulct tilfalder Sæbye eller Fersløv Sognes Fattigkasse, alt eftersom Arbejdsstedet ligger i hiint eller dette Sogn.

6

Tilsigelse til de i 3die Post ommeldte Reiser og til den i 5te Post ommeldte Gruuskjørsel, skal gives Fæsteren med Aftens Varsel, dog skal herfra undtages Strand- eller Skibereiserne, til hvilke det skal være nok, naar Fæsteren gives Tilsigelse samme Dag som de skal forrettes.

7

Hvis nogen af eller alle Hovedgaardens Bygninger enten ved Ildsvaade eller anden ulykkelig Hændelse maatte blive ødelagte, forretter Fæsteren saameget Spanddagsarbeide, som vedkommende Amtmand eller Landvæsenscommission bestemmer.

8.

For Udeblivelse fra den i 3die Post ommeldte Reise betaler Fæsteren for en Strand- eller Skibereise 2 siger To Rigsbankdaler Sølv, og for en Brænde-, Kjøbenhavns- eller Kjøbstadsreise, den Betaling pr. Miil, som er gjældende efter Vognmandstaxt.

9.

For det hele betingede Hoverievederlag underkaster Fæsteren sig Udpantning, i hvis Følge Stamhuusbesidderen har Ret til at lade Vederlaget, naar det ei i rette Tid præsteres, inddrive paa samme Maade, som efter den gjældende Lovgivning er bestemt for Kongelige Skatter, m. v.

10.

Skulde Vaarsæden formedelst Vinterens Langvarighed ikke kunde være nedlagt i Hovedgaardens Jor- der til 1ste Mai 1845, da ere Fæsterne pligtige, efter benævnte Tid at udføre alt det Arbeide, som deraf maatte staae tilbage, saavel som ethvert andet tilbage- staaende Hoveriearbeide, der efter Hoverieforeningen skulde være udført i Hoverieaaret til 1ste Mai 1845.

11.

Uagtet Fæsterne, efter Anordningerne, ere pligtige til at transportere deres Landgilde til nærmeste Kjøb- stad eller til Kjøbenhavn, saa frafalder dog Stamhuus- besidderen den Ret, han saaledes har til Landgildens Befordring, imod at Fæsterne transportere fra Eg- holm Landgildemagazin til Wellerup Viig eller Gjers- høi Strand, den der opbevarende Godsets Landgilde og den Tiende der nu i Byg in natura oppebæres, dog saaledes, at hver Gaardfæster ikkun i det Hele bortfører 9 siger Ni Tønder af denne Sæd, og efter rigtig Omgang.

Tilsigelse til denne Landgilde-Transport skeer enten samme Dag, som den skal foregaae, eller, om muligt, Aftenen forud.

Christian Ehlers Hertz
 Hans kongelige Majestæts
 virkelige Justitsraad, Byfoged
 og Skriver i Frederikssund,
 Herredsfoged og Skriver
 i Horns Herred

Gjør vittterligt at

Aar 1848 d 11 Juli om Formiddagen Kl 10, blev Horns Herreds ordinaire Ret sat og holdt paa Tinghuset i Frederikssund af den ordinaire Dommer og Skriver i Overværelse af undertegnede Vidner:

hvor da:

Blev af Retten, efter Begjæring af Godsforvalter Rasmussen paa Egholm, om af Retten at erholde udmeldt 2de uvillige og kyndige Mænd til paa Egholm at foretage Syns- og Overleveringsforretning af en Gaard i Vejlebye til Peder Ferdinand Christensen, udmeldt Sognefogderne Peder Pedersen, Skiby, og Niels Nielsen af Store Karlebye, der efter Aftens Varsel i Vedkommendes Overværelse have at foretage den tilsigtede Forretning saa lovlig og forsvarlig, som de derefter trøste sig til inden Retten edeligen at kunne afhjemle

Hertz.

Aar 1848 d 25 Juli, om Formiddagen Kl 10, blev Horns Herreds ordinaire Ret sat og holdt paa Tinghuset i Frederikssund af den i Justitsraad Herz'es Fraværelse const. Dommer og Skriver Exam. juris Kjeldberg og i Overværelse af undertegnede Vidner,
 hvor da:

For Retten mødte de af samme under 11' d. M. udmeldte Mænd, Sognefogderne Peder Pedersen, Skiby, og Niels Nielsen, store Karleby og fremlagde den af dem under 20' d. M. foretagne Synsoverleveringsforretning af en Gaard til Peder Ferdinand Christensen, hvilken de begjærede at afhjemle. Efter at Foretningen for Mændene var oplæst, af dem ratihaberet og i Retten actert saalydende:

Aar 1848 den 20de Juli indfandt vi undertegnede 2de Mænd os ifølge Rettens Udmeldelse af 11te Dennes, i den Gaard i Wejleby under Stamhuset Egholm Gods, som sidst har været beboet af Fæster Jens Petersens Enke, for at foretage en lovlig Syns- og Taxationsforretning over denne Gaard med tilhørende Besætning og Inventarium samt Sæde og Fødekorn, alt til Overlevering til nye Fæster Peter Ferdinand Christensen.

Den nye Fæster var tilstede og paa Egholm Herzsks Vægne mødte Godsforvalter Rasmussen.

Vi synede og forefandt:

A. Gaardens Bygninger saaledes:

- 1) Stuelængen, der er den nordre Længe, bestaar af 10 Fag, er 10 Alen dyb, bygget af Fyrre Over- og Undertømmer, straaetaget og klinet, indrettet 2 Fag til Mælke- og Pige-kammer, 2 Fag til Køkken, 1 Fag til Skorsteen og Bagerovn, 3 Fag til Stue og 2 Fag til dito, forsynet med fornødne Vinduer og Døre med Beslag, samt Loft over alle 10 Fag. Denne Længe er i fuldkommen god Stand, og opført af forsvarlige Materialier, samt i det Hele uden Mangel.
- 2) Den vestre Længe 11 Fag 8¹/₂ Alen dyb, bygget af Fyrre Over- og Undertømmer, klinede Vægge og Straaetag, indrettet fra nordre Ende: 4 Fag til Stald, 2 Fag til Loe, 3 Fag til Faarehus, 2 Fag til Lo, forsynet med fornødne Døre og Lemme med Beslag.

Denne Længe er ligeledes i fuldkommen god og nye Stand opført af forsvarlige Materialier samt, i det Heele uden Mangel.

3) Den søndre Længe 16 Fag 8¹/₂ Alen dyb, bygget af Fyrre Over- og Undertømmer, klinede Vægge og Straatag, indrettet fra vestre Ende 4 Fag til Lade, 3 Fag til Lo og 9 Fag til Lade forsynet med fornødne Døre og Lemme med Beslag. Ogsaa denne Længe fandtes i fuldkommen god og nye Stand, med forsvarlige Materialer og i det Hele aldeles uden Mangeler.

4) Den østre Længe 12 Fag 7 Alen dyb, bygget af forskellig Over- og Undertømmer med klinede Vægge og Straatag, indrettet: 3 Fag til Huggehuus 4 Fag til Tørve- og Brændehuus, 2 Fag til Port med Port og 4 Fag til Aftægtsbolig, der er forsynet med Loft over 2 Fag. Denne Længe, der fandtes forsynet med fornødne Døre, Lemme og Vinduer samt Beslag, er i en forfalden, men dog brugbar Tilstand.

B. Besætnings- og Inventardelene saaledes:

en sort Hest 6 Aar	50 Rdl.
en mørkebrun Hoppe 8 Aar	50 »
en brun Hest 8 Aar	36 »
en do. do. 10 Aar	36 »
en jernbeslaget Vogn med Tilbehør ...	45 »
en do. do.	30 »
en Ploug	10 »
en Jernharve	5 »
et Reiseseletøi	8 »
et Par Plougseleer	3 »

C. Saa og Fødesæd:

Paa Marken fandtes Udsæd af 5 Tdr. Rug, 8 Tøn- der Byg, 5 Tønder Erter og 7 Tønder Havre, hvil-

ken Udsæd vi skjønnede tilstrækkelig til at afgjøre en Avl af:

- a) et lige Quantum Kornvarer til Udsæd,
- b) fornøden Fødesæd for et Aar.
- c) fornødent Foder til Hestebesætningen, samt forøvrigt til at udrede Kongelige og publicque Udgifter samt herskabelige Afgifter, som og Udgifterne ved Gaardens Drift, og endelig i Forening med den befindende Høeavl, fornødent Foder til Gaardens samtlige Kreaturer.

D. Hegn og Vandingssteder.

- a) Ved Jordloddens nordre Side er paa Halvdelen af denne Strækning opført Hegn af dobbelt Jordvold, der er i forsvarlig Stand, men forøvrigt er Jordloden ikke indhegnet.
- b) Hverken i eller ved Gaarden findes nogen Brønd eller Vandingssted, som hører Gaarden til, men i Loddens nordre og søndre Side findes et Par Kjær, der indeholder nogen Vandbeholdning.

Forvalter Rasmussen bemærkede, at den under Nr. 4 beskrevne Bygningslænge ikkun interimistisk bliver at overlevere Fæsteren *Peder Ferdinand Christensen*, indtil han overensstemmende med sin derom indgangne Forpligtelse, har i dens Sted opført en ny Længe, der da paa anordnet Maade bliver ham at overlevere til fremtidig Vedligeholdelse.

Alt foranstaaende, der har været Gjenstand for Synet anser vi tilstrækkeligt til denne hoverifrie Gaards Drift, og bliver herved af os overleveret den nye Fæster *Peter Ferdinand Christensen* til Ansvar og Vedligeholdelse.

At denne Forretning er foretagen efter vor Samvittighed og bedste Overbevisning; det ville vi ved næste Ting med vor Ed bekræfte.

Datum ut supra.

Niels Nielsen.

Peter Petersen.

Imod denne Forretning og dens Afhjemling haves
Intet at erindre.

Paa Herskabets Vegne: Som ny Fæster:
Rasmussen. Peter Ferdinand Christensen.

Oplysning for mine Børn og Aarvinger.

Jeg undertegnede modtog Gaarden Matrekul No. 6 i Vejleby i fæste under stamhuset Egholm den 24 Februar 1847, og fra den tid og til Mekkelsdag maate jeg Kiøbe Al den Saasæd, som der skulde Bruges om faaraared til at Besaa Jorden med og Ligeledes Heletiden aldt, vad der skulde til føde Varer Baade til Mennesker og Kreatuere, og Ligeledes aldt var foder der skulde Bruges til Creaturene, da at hele Gaarden var forfalden, og at dig modte forlade Gaarden af fagttigdom, da der Indtet var af nogen ting. — Jeg modtte Betale Al den Rug, som jeg Brugte til Brød Hele sommeren med 32 Mark pr. tønne, Byg til at Saa med til 24 Mark pr tønne, Havre med 14—16 Mark pr tønne.

Men da at jeg modtog Gaarden den 24 Februar 1847, og der ikke Blev forretaged Syn Paa Gaarden førren den 20 Juli 1848 — Alsa den Gang haved Jeg, som der staar i fæste Breved, Bøged 10 fag Ny stuehus, og den Væstere og den Søndere Længde sadt dem i forsvarligstan, saa da havde jeg den Østere til Bage og Bygge efter fæste Breved, men Syned Siger jo, at aldt fantes i forsvarlig og god stand, men det Kunde det jo nok verre, da Jeg selv havde Beko- sted det, da der saa gik mere, en et aar inden at

Gaarden Blev over Levered mig. — da det var udmulig for noget Menneske at Bo i stuhuset; Havde der Blevet forretaged Syn over Gaarden den Gang, at jeg modtog den, da Havde dig jo ei Kunde skrevet, at det var i forsvarligstan, nu er den Østre Længde Bøged og Bestaar af 10 fag jendrettet til Port, Selekammer og skal forderlug [Stald-Foderlo] og Kalekammer og har Kosted 1000 Kr — og nu er der Bøged 3 fag til Øverstestue og 2 fag til Tørvehus og et til Hukke Hus, det er ialdt 6 fag mere, en jeg har modtaget, og nu er stulængden 16 fag og har Kosted 2600 Kro at Bøge — — — og Øst for Gaarden er Bøged et Svine Hus paa 7 fag, som ikke til Kommer Gaarden, og det har Kosted 500 Kro at Bøge.

Besætningen; jeg modtog 4 Hæste, som ei var til at Bruge, da dig var gangske afkræftet, jeg modte sælge dem og Kiøbe Bædre, jeg fig 30 Rdl eller 60 Kroner for den Bæste og 24 Rdl eller 48 Kro for den næst efter, og dig andre mæget mindre for; der var ikke en Vogn, at jeg kunde Kiøre til den nærmeste By med, førren Jeg selv fig Bekosted mig en; seletøi var aldeles ikke noget af, der var i det Hele sledt ingen Besætning, som var noget ver eller til at Bruge — den Besætning, som er anført i mit fæste Brev, den Havde jeg jo selv Bekoste ver en smule, da at der jo ikke Blev forretaged Syn over Gaar og Besætning og Sæd paa Marken førre den 20 Juli 1848, og Jeg modtog Gaarden den 24 Februar 1847, aldt saa var jo Besætningen sadt i stan i den tid mæget over et Aar efter modtagelse af Gaarden.

	Rdlr.
Der staar anført en Sort Hest 6 Aar, Kiøbt i Venslev	50
en Mørke Brun Høppe 8 Aar, som jeg selv Havde verred i Jylland og kiøbt	50
en Brun Hest, 8 aar, Kiøbt i Hanerup.....	36
en Brun Hest, 10 aar, Kiøbt i Skiby.....	36
en jernbeslaged Vogn med tilbehør, som jeg selv havde Bekosted.....	45
en Do. Do. der var 4 Gamle Jul, som Jeg maate saa selv Bekoste Aldt det Øvrige af, vad der Hører til en Vogn.....	30
en Ploug, den havde jeg selv Kosted.....	10
en Jern Harve, den var der Paa Gorden Gammel	5
et Reiseseletøi, som jeg selv Kiøbte i Holbæk	8
et Par Plougseleer, dig var der paa Gaarden..	3

273

Besætningen staar for 273 Rdl., men Jeg har ikke modtaget af Gaardens Besætning, da Jeg modtog den, for de halve Penge – Jeg sagde ogsaa den Gang til Godsforvalter Rasmussen af Egholms Godskonter og Ligeledes Synsmændene, at jeg synes ei, at det var Rigtig at skrive til Besætning, vad jeg selv Have kiøbt, i den Anledning skulde jeg jo Lide tab for, vad min formand havde Ødelagt.

Vad det angik med føde og Sædekorn, da fantes der ei en Kierne, uden jeg selv maate Kiøbe Baade til føde til Mennesker og Kreatuere og til at Besaa Jorden med. Jeg Har Rendsed 4000 Læs sten af Loden. Jeg Havde en, at der var 2 Læs over 100 Læs i den Alene; jeg Haft mange, der Har verred Baade 30 og 40 Læs i. Jeg har kiørt 2500 Læs sten af Udøden. Al den mengde steen Har Kosted mig mange Penge med Krudt og Borløn; da at man ei kunne

Pløie Marken for sten, var det jo nødvendig at Rense den; jeg Har Jndhægned et stort Vannekier midt paa Loden, vor at Jeg Har Kiørdt 1300 Læs af Giødning af det og Lagt Paa Jorden histen ved siden af Kierred. Jeg Har merkeled Hele Loden. Jeg har Kiørt Alle stene Hiem og sat stengierde Rundt om Baade Have og Vange og Planted ver et træ som, der forre findes deri. Men da at Jeg indseer, at Jngen af mine Børn Kan faa Gaarden efter min Død, for Prisen er for Høi og ikke Kan for Rentes, af den Grund er det, medens at Jeg Lever, at Jeg opsæter disse Linier, for at di Ka see, vor Ledes at Jeg Har modetaged Gaarden, og saa i den stan, den nu er. Jeg har nu Bestemdt Bodt her i 33 Aar og sidt med al den Bekostning Baade paa Gaar og Jor og Besætning og Lige haft ophol til mig og farmilie, manges gange med stor Besverlighed, naar det Har truffed med et tørdt Aar og lille Høst.

Men jeg Haaber efter min Død, at det Høie Herskab vil med Guds Gode Hiælp og Bistan Erstatte mine Arvinger for aldt, vad der er Bøged mere, en vad Jeg Har modtaged, og Lige Ledes at dig faar Lov at tage Besætningen og saa Betale Herskabet for den Gamle efter Overenskomst; nu vil Jeg Paa det Høifligste Bede det Høie Herskab at opfylde den min Bøn for mine Børn.

Veileby den 24 Februar 1880.

P. F. Cristensen Hanerup.

At Peder Ferdinand Christensen har været en ret anset Mand, ser man deraf, at han var Sognefoged. Da der engang blandt de Vejleby Bønder opstod Uenighed om Oldermanshornet, anskaffede P. F. Christensen for egen Regning et nyt Byhorn, som han brugte at tude i, naar han skulde have Folk samlet for at meddele dem noget. Dette Horn, der

endnu findes paa Gaarden, er forsynet med følgende
Indskrift sat med Messingstifter:

P. F. C. S.

W B

1872

Peder Ferdinand Christensen døde 1. Dec. 1885, 71

Aar gammel. En
Datter af P. F.
Christensen var
gift med *Hans
Steffen Simon-*
sen, født 1850,
død 1912. Han
opnaaede at blive
Selvejer af Gaar-
den, idet Besid-
derinden af God-
set Egholm Fru
Grevinde *Piper*,
født von *Haff-*
ner, ifølge Skø-
de, lyst 13. Sept.
1910, overdrager
Matr. 6 Vejleby
til ham. Den nu-
værende Ejer af
Gaarden er hans
Søn Branddirek-
tør *Schelund Si-*
monsen. Gaar-
den har endnu
sit gamle Præg.

Mens Østlængen er undermuret, staar Stuehuset og
den ene Udlænge endnu med deres klinede Vægge
med Undtagelse af Gavlene, der er muret op.



Farvetryk. Underskrift: Gardehusar
Peder Ferdinan Cristensen Hanerup
Wed den 4de Eskvadron No. 76
Iegersbore Exereseskoole Den 18
December 1837

SVINGPLOVEN

»INDFØRELSEN AF SVINGPLOVEN maa sikkert nævnes som en af det sidste Hundrede Aars største og betydningstfuldste Begivenheder i det danske Agerbrug. Ikke blot satte den os i Stand til at bearbejde vor Jord dybere og langt bedre og gav os derved baade meget større og meget sikkrere Udbytte; ikke blot skaffede den os Jorden dyrket ulige billigere end tidligere, reducerede den nødvendige Hestebesætning til det Halve eller $\frac{1}{3}$ Del, og gjorde det derved muligt at holde større Kvægbesætninger, fodre den bedre og derved forandre Kvægholdet fra at være et Tryk, der hvilede paa Agerbruget, til at blive en af de vigtigste Indtægtskilder og Støtter for dette; men det var ogsaa Svingploven, der brød den tykke Skal af Fordom og gammel Vane, der stillede sig hindrende i Veien for alt Nyt, for ethvert Fremskridt i Agerbruget; det var den, der banede Vej for alle senere Forbedringer af vore Agerdyrkningsredskaber, baade derved at den muliggjorde en fordelagtig Benyttelse af disse, og derved at den trindt omkring i Landet fremkaldte en Mængde Værksteder og Maskinfabriker, der skylde Fabrikationen af Plove deres første Oprindelse, og som senere havde stillet en stor Mængde forskelligartede nu uundværlige Redskaber til Landmændenes Raadighed. Og endelig, hvilken opdragende Indflydelse har den ikke havt paa en stor Del af vor Landbostand; tung, trykket, slæbende og tidsløsende var Plovmandens Gang bag Hjulploven, let og fri blev den bag Svingploven; at stille og styre den nye Svingplov, at lægge Furen lige og smukt, at forme Ageren jævnt og godt, — i det

Hele taget Omhyggelighed og Nøiagtighed i Arbejds Udførelse, det blev den Dygtighedsprøve, som enhver Jordbruger maatte kunne aflægge, naar han vilde have Plads blandt de bedre Arbejdere, og det blev derfor ogsaa det Maal, som han med Flid stræbte at naae.

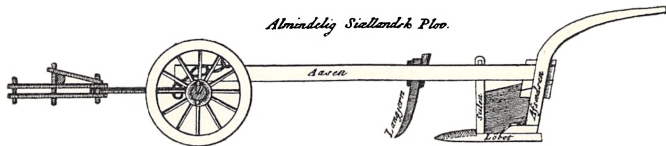

Sjællandsk Hjulplov fra o. 1800.

Svingplovens Indførelse var derfor et Fremskridt, der kan nævnes ved Siden af Fællesskabets Ophævelse, og danner med dette de 2 vigtigste Begivenheder i vort Agerbrug siden Midten af forrige Aarhundrede.«

Saaledes skriver Forstander *I. C. la Cour*, Lyngby Landboskole, 1869. ¹⁾ Det maa derfor ogsaa anses for rimeligt, at Svingplovens Indførelse her i Nordsjælland faar sit særlige Afsnit i et Værk som dette.

Svingploven afløste *Hjulploven* og *Krogen*, hvilken sidste dog holdt længst ud, idet den her paa Sjælland til visse Arbejder benyttedes ind til Midten af forrige Aarhundrede.

For at Læserne kan forestaa, hvilken Revolution Indførelsen af Svingploven betød i vort Landbrug, vil det være nødvendigt at gøre Rede for Hjulplovens og Krogens Udseende og Virkemaade. Vi anfører atter *I. C. la Cour*, der skriver: »Hjulploven var i høj Grad raa og klodset; det var en meget svær Hjulplov med lang tung Aas, der hvilede paa en Forkærre, som dannedes af det saakaldte Rede, der bares af 2 Hjul. Kun Langjern og Skjær var altid af Jern, og

for at spare paa Jernet til Skjæret bestod dette ofte kun af en trekantet Ramme af Jern; Muldfjælen var en lige Træmuldfjæl, der aldeles ikke kunde vende Furen, men i det højeste kun skyde den af Langjern og Skjær tildels løsskaarne Jord noget ud til Siden.

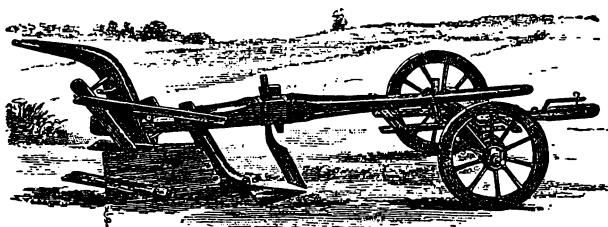

Hjulplov.

Bryst og Løb var et selvgroet vinkelformet Stykke Træ, og i skovløse Egne, hvor det var vanskeligt at faa et slikt Stykke Træ, lagde man undertiden et Stykke af en gammel Hjulskinne under Løbet, men ofte var der ej engang Raad dertil, og istedetfor at beslaa disse Dele med Jern, bleve de besatte med Sten. Med et Nav borede man nemlig Huller paa den underste Side og paa Landsiden af Løbet, og sankede nu smaa langagtige Sten, der omtrent kunde passe i disse Huller, hvorindi de da blev drevne; derved forhindredes en for hurtig Opsliden af denne Plovdel, men naturligvis forøgedes Gnidningsmodstanden meget, og der fordredes altsaa megen Kraft. Man kunde i de Dage undertiden i Bønderstuerne under Loftet finde hængende en lille Pose med Vættelys, som paa Grund af deres gode kegleformede Form særlig egnede sig til at beslaa Plove med; en saadan Pose med Vættelys betragtedes derfor som en særlig Skat, hvortil der stadig samledes sammen, og som gik i Arv fra Fader til Søn. Alle Plovdelene stillede udelukkende med Kiler undtagen den forre-

ste Del af Aasen, der hvilede paa Fodkærren, og som var besat med en Række Trætappe paa sin øverste Side, hvorom en Ring af Jern eller Reb paa Forkærren kunde gribe og derved trække Aasens forre-

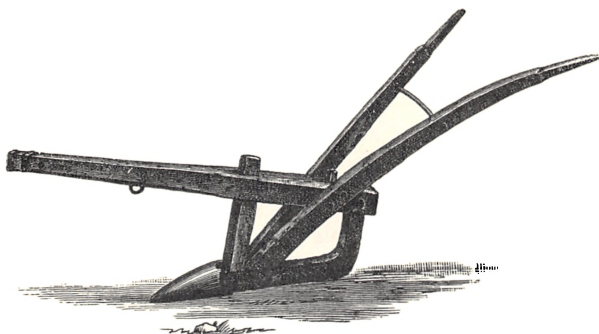

En Krog, som den brugtes paa Sjælland endnu o. 1850.

Ende mer eller mindre langt op paa Forkærren. Hjulene var kun rent undtagelsesvis belagt med Jernringe. Ploven blev trukket af 4–6 eller undertiden 8 Heste eller Stude, spændte parvis foran hverandre. Foruden Plovstyreren behøvedes derfor i Reglen 2 Kuske, og da der i Reglen kun pløjedes 5–6 Skpr. Land om Dagen, og Jorden kun blev gennemrodet i en ringe Dybde uden at blive ordentlig vendt eller bearbejdet, saa sees let, hvor overordentlig kostbar og dog slet hin Tids Pløjningsarbejde var.

Ved Siden af Hjulploven brugtes, som sagt, ofte Krogen til enkelte Arbejder, især paa Øerne, navnlig paa Sjælland. Den var yderst simpel, og ofte svagt bygget; havde et stort bredt Skjær, der sad skraat ned efter, og hvorved Jorden brækkedes op til Siderne uden at vendes, da den ingen Muldfjæl havde; derimod havde den bagtil to skraat udstaaende Træknage, der tjente til end yderligere at skyde Jorden

tilside. Den gik i Reglen paa et Løb, en Afgang fra de fleste andre Landes Kroge, som den synes at have modtaget fra Hjulploven for derved at faa en stadigere Gang. Den havde kun een Stjert, men paa denne var der en Krog, der pegede lige bagud, og som lettede under Styret. Den understøttedes ikke af Hjul fortil, men Aasen var meget lang og gik frem mellem Trækdyrene til en Tverstang, som ved Studene i Reglen blev anbragt foran deres Horn, saa de trak med Panden, og som, hvor det var Heste, der anvendtes, laa under Bugen af dem bagved Forbenene og var fastgjort over Ryggen. Krogen stilledes, d. v. s. det store Skjær gaves en mer eller mindre jordsøgende Form ved at drive Kiler ind over eller under den bagerste Ende af Aasen, som gik igjennem den nederste tykke Del af Stjerten. Krogen brugtes især til Brakmarkens Behandling og til at nedpløje eller nedkrøje Byg eller Ærter. Den bibeholdtes derfor mange Steder efter Svingplovens Indførelse og afløstes egentlig først helt, efter at den svenske Harve havde vundet Indgang, saa at man endnu for 15—20 Aar siden kunde se Krogen i Gang i Kjøbenhavns Omegn.«

Denne I. C. la Cours Iagttagelse kan ogsaa bekræftes for Frederiksborg Amts Vedkommende. En af mine Meddelere skriver saaledes angaaende dette Spørgsmaal²⁾: »Hvornaar den første Svingplov kom i Brug i min Hjemegn, ved jeg ikke noget positivt om, men det har sikkert være i 1830erne, thi min Fader, der var født 1835 paa Sandhøjgaard i Skenskelsø, kunde ikke erindre at have set nogen pløje med Hjulplov, ja, havde knap nok set de sidste Rester af en saadan, alle havde de engelske Plove med Træaas. Krogen derimod den kunde alle gamle huske og fortælle om, den har altsaa holdt sig længere i Brug end Hjulploven.

Om Brugen af Krogen skal jeg gengive, hvad afdøde Smedemester Hans Nielsen, Rørbæk, — en Broder til afdøde Fabrikant P. Nordsten — har fortalt. Det var et Foraar, hvor der var særlig travlt i Smedien, og da det netop var Tid at saa Ærter — de skulde helst saaes tidligt, for at de kunde naa at blive modne til Høsten — saa maatte hans Mor ud at *krøje Ærter ned.*« —

I Aaret 1769 stiftedes Det kgl. Landhusholdningsselskab, og blandt de mange Opgaver, denne nye Sammenslutning, der lededes af Landets mest ansete Mænd, Tid efter anden tøg fat paa, var Indførelsen af Svingploven. Man kan vel oven i Købet sige, at Indførelsen af dette for Landbrugets Opkomst saa betydningsfulde Redskab i ganske særlig Grad havde Landhusholdningsskabets Interesse.

Grundformen for Svingploven stammer fra Flandern, hvorfra den var kommet til England, idet man dær havde begyndt at ombytte de middelalderlige Redskaber med denne nye Plov. En af de berømteste Svingplove blev fremstillet i Rotherham, hvor der blev taget Patent paa den i 1730. Denne *Rotherham Plov* var en Svingplov, der i det væsentlige bestod af Træ, idet kun Langjernet, Skæret samt Løbet og den Plade, der dækkede Muldfjælen, var af Jern. Et nyt Fremskridt blev gjort af Skotten *James Small*, der var den første, som anvendte støbt Muldfjæl og i det hele foretog saa mange Forbedringer af Ploven, at han fik Navnet »Svingplovens Fader«. Paa den Fabrik, han oprettede 1763, blev der fremstillet et stort Antal ensartede og harmonisk byggede Plove, der ikke blot fandt Anvendelse i England, men ogsaa naaede ud over Landets Grænser.

De engelske Svingplove var, rimeligvis lidt efter 1750, naaet til Norge, hvor de blev underkastet for-

skellige Forandringer for at kunne være mest egnede til at behandle dette Lands Agerjord. Der var saaledes fremstillet en særdeles god Plov paa Falkensten ved Tønsberg, og herfra indforskrev Landhusholdningsselskabet to Svingplove, en for stærk og en for lettere Jord. De afsendtes den 27. September 1770 og var ledsaget af en Plovmand, Ole Olsen, der ikke blot forstod at pløje med dem, men ogsaa var i Stand til at lave dem. En Toldembedsmand i Lange-sund i Norge sendte den anden Plov herved, som ogsaa stammede fra England. Den 18. Oktober 1770 blev der foretaget en Prøvepløjning med disse tre Plove samt en engelsk Plov, rimeligvis en letbygget Rotherham Plov, som *John Brown*, Maglegaard, der drev Forretning i København, havde ladet indforskrive.

Alle fire Plove var altsaa Svingplove, og de sammenlignedes dels indbyrdes og dels med en almindelig sjællandsk Hjulplov. Prøvepløjningen blev bedømt af et Udvalg bestaaende af Landhusholdningsselskabets Vicepræsident Etatsraad *Hübner*, *John Brown*, *Dietrich Bechmann*, Forvalter *Baden* og den kendte dygtige Selvejerbonde *Hans Jensen* fra Gentofte, der havde erhvervet sig Tilnavnet »den lærde Bonde fra Gentofte«. ³⁾ Prøven viste, at de fire Svingplove havde et afgjort Fortrin frem for Hjulploven. De gjorde Arbejdet bedre og var lettere at betjene, idet de kun behøvede 1 Mand og 2—3 Heste, mens Hjulploven krævede 2 Mand og 4 Heste. Blandt de 4 Svingplove var den lette fra Falkensten den bedste.

Opmuntret af dette første Forsøg købte Selskabet i det følgende Foraar (1771) 10 falkenstenske Plove med tilhørende Skagle, Sele og Stavgøj. Desuden medfulgte »en erfaren Plovmand«, der ligesom den tidligere nævnte Ole Olsen baade var øvet i Brugen af Svingploven, men ogsaa var i Stand til at lave den

fra ny. Denne Plovmand kom i Landhusholdnings-
selskabets Tjeneste, hvor han fik fast Plads, og ved
hans Hjælp søgte man nu at udbrede Kendskabet til
Svingploven til Landets forskellige Egne, dog væs-
sentligst Sjælland.

Under Omtalen af disse første Forsøg støder vi
første Gang paa Nordsjællands Navn, idet disse fal-
kenstenske Plove, ved den norske Plovmands Hjælp,
første Gang kom i Brug paa *Leræltegaard* ved *Hørs-
holm*, i Sundbyvester paa Amager og hos Pastor *La-
kjær* i Ramløse.⁴⁾ Mens Landbrugets Udvikling paa
forskellige Omraader i Jylland og paa Fyn var foran
Sjælland — saaledes var de fynske og de jydske Krea-
turer bedre end de sjællandske⁵⁾ — saa kom Sjæl-
land med Hensyn til Svingplovens Indførelse langt
foran Jylland og Fyn, og forrest af de sjællandske
Amter kom Frederiksborg Amt, hvad der skyldes
forskellige Omstændigheder, som skal blive om-
talt i det følgende.

Indførelsen af Svingploven havde foruden gammel
Vane, der til enhver Tid betyder meget og i Særde-
leshed gjorde det dengang, to andre reelle Van-
skeligheder at kæmpe med: Den var vanskeligere at
styre end Hjulploven, og den var dyrere at anskaffe,
idet Hjulploven i det væsentligste kunde forarbejdes
derhjemme.

Pengene var smaa, og hvor man kunde spare Ind-
købet af et Redskab eller Møbel ved selv at lave det,
dær blev det gjort. Mange Landmænd var meget
dygtige til at arbejde i Træ. En væsentlig Del af sin
Tid tilbragte Bonden i Huggehuset, glad beskæftiget
med forskelligt Haandværk, Forbedringer og Smaa-
opfindelser.

Som Foregangsmand med Hensyn til Brugen af
Svingploven kan nævnes *Hans Jensen*, Gentofte, der

syntes saa godt om Svingploven, at han ansøgte Landhusholdningsselskabet om at faa en Svingplov, og i Oktober 1771 modtog han den første Plov, som Selskabet forærede bort. Man maa af denne Meddelelse drage den Slutning, at Bønderne aldeles ikke vilde spænde deres Heste for en Svingplov, selv om de fik den som Gave. Men Hans Jensen ejede altsaa denne Evne til Forstaaelse, denne Bevægelse i Sjælen, som er Begyndelsen til alt Fremskridt.

Hvad alene gammel Vane betød som Hindring for Svingplovens Benyttelse, kan man længe efter Hans Jensens Tid se af en Udtalelse, som en af Datidens kendte Fremskridtsmænd Justitsraad, Stutmester *Nielsen*, Frederiksborg Ladegaard, fremsatte den 17. Juni 1823 i Slutningen af en Artikel: »Slutteligen tillader jeg mig at tilføie, at ligesom saa meget andet i Verden, saaledes vil ogsaa Hjulploven endnu længe, og maaskee altid, kunde glæde sig ved to formaaende Talsmænd: gammel Sædvane og Dovenskab.«⁶⁾

Man skimter gennem disse Linjer en fyrig og utaalmodig Sjæl, der selv gik i Spidsen, men følte sig skuffet over, at saa faa fulgte efter.

Fra 1771 til 1775 indførte Landhusholdningsselskabet flere og flere falkenstenske Plove. Efterhaanden begyndte man ogsaa herhjemme at forfærdige disse Plove. Saaledes havde Pastor *Lohmeyer*⁷⁾ i Væggerløse paa Falster allerede indtil 1774 ladet fremstille seks Plove af tilsvarende Art.

Naar Nordsjælland kom i Spidsen med Hensyn til Indførelsen af Svingploven, anfører I. C. la Cour to Grunde dertil, for det første, at et Par Englændere købte Gaarde og indførte engelske Redskaber dær, og for det andet, at der blev opført en Maskinfabrik i Frederiksværk. Angaaende det første Forhold meddelar han, at en af de første og maaske den første

Engelskmand, der indførte den engelske Plov i Nord-sjælland, var en Grosserer *Belfour* i Helsingør, der 1799 eller 1800 havde købt en Gaaard paa Langstrup Mark, $1\frac{3}{4}$ Mil fra Helsingør. De Plove, han indførte skrev, var imidlertid belemret med den samme Fejl, som saa mange af de nye Konstruktioner led af — de var for tunge. I Modsætning hertil nævner la Cour, at en anden Engelskmand, der nogle Aar senere købte en Gaard i Toelt, $1\frac{1}{4}$ Mil fra Helsingør, og som selv var Smed og Hjulmand, lavede en Svingplov efter engelsk Mønster, der var en Del lettere og derfor bedre passede baade til Egnens Jord og til dens Hestekraft. Denne Plovtype var derfor den første, der vandt nogen større Udbredelse blandt Bønderne paa denne Egn. *Hans Sørensen* paa Daugelykke Mark var rimeligvis den første Bonde, der købte en af den sidstnævnte Slags Plove.

Om denne Englænder i Toelt, hvis Skæbne havde et vist romantisk Skær, er jeg i Stand til at fortælle noget mere.⁸⁾ I Aaret 1795 købte Baron *Charles de Selby* Herregaarden Bækkeskov i Everdrup Sogn, Præstø Amt. Til at udføre Arbejdet paa Gaarden foretrak han i betydeligt Omfang Englændere og Skotter. I 1801 havde han saaledes en Avlsforvalter, der saavel som sammes Hustru, en Tjenestepige og en Haandværker, *John Thomson*, hørte hjemme paa hin Side Vesterhavet. John Thomson er Skotte, født o. 1770 og angives at være »Snedker ved Gaarden«. Han er gift, men Kone og Børn opholder sig endnu i England.

Nogle Aar senere træffer vi John Thomson i Nord-sjælland i Forbindelse med *Thoraasgaard*, Matr. Nr. 1 i Toelt, Asminderød Sogn. I Begyndelsen af Aaret 1808 sælger Peder Jensens fraskilte Hustru, Anna Marie Carlsdatter, Arvefæstegaarden Thoraas, Hart-

korn 4 Tdr. 6 Skp., Areal 86 ⁹⁷⁸³/₁₄₀₀₀ Tdr. Land, til Handelsfirmaet *Clark & Sime* i Helsingør for en Sum af 1500 Rigsdaler Courant. Imidlertid havde Landet oplevet Statsbankerotten, og den pinagtige Pengeforvirring skulde endnu i en Aarrække kaste sine Skygger over det økonomiske Liv.

I 1814 stiller *Clark & Sime* Gaarden til Auktion, og højestbydende blev Forpagteren paa Stedet John Thomson, der optraadte pr. Kommission for Thomas Sime, som opholdt sig i London. Købesummen var 1350 Rbd. Sølv Værdi og 4000 Rbd. Navne Værdi. Thomas Sime sælger 1815 Gaarden til John Thomson for samme Beløb. Forinden Tinglæsningen ¹⁶/₁₂ 1818 havde John Thomson laant 3560 Rbd. Repræsentativer af Thomas Sime, hvorfor denne fik 3. Prioritet i Thoraas, mens de 1350 Rbd. rede Sølv stod i Gaarden i 1. og 2. Prioritet. Iøvrigt besad Thomas Sime sikkert flere Parceller af Kronborg Ladegaard, der var blevet udparcelleret i 1793.

Men Tiderne var vanskelige, og fra 1818 begyndte som Følge af de dalende Kornpriser den Landbrugs-krise, der regnedes at vare til 1828. Mangfoldige Landmænd maatte i hine Aar gaa fra Ejendommene, og samme Skæbne ramte John Thomson. Han klarede sig til December Terminen 1823, da han ikke kunde betale et Rentebeløb til Kronborg private Overformynderi, hvor han 1821 havde laant 1222 Rbd. 72 Sk. Sedler og Tegn. 4. Maj 1824 mæglede Amtet et Forlig, hvorved Thomson under Eksekutionstvang forpligtede sig til at betale Rentebeløbet inden 14 Dage fra Dato, men han fik ikke betalt Renterne. I Løbet af Sommeren blev der holdt Auktion over Gaarden, og ved 3. Auktion blev Sønnen William Thomson, der var født o. 1790, højestbydende med 1505 Rbd. Sedler. Af denne Købesum fik Tho-

mas Sime kun 168 Rbd. 63 Sk. Repr. 1. Okt. havde Th. Sime opsagt Kapitalen paa 3560 Rbd. Repr., og i den Anledning blev der den $\frac{3}{7}$ 1826 afholdt Føgedforretning hos John Thomson, der erklærede sig ude af Stand til at betale. Th. Sime tilbød da at ville give Afkald paa Udbetaling af Kapitalen, imod at han for Livstid modtog aarlige Renter af Beløbet, og herfor skulde William Thomson gaa i Kaution. Da John Thomson overhovedet ikke vilde gaa ind paa noget, blev han afleveret til Gældsarresten paa Esrum.

Om hans Ophold her har jeg modtaget en mundtlig Beretning af afdøde *P. Jensen*, tidligere Kreditforeningsrepræsentant og Gaardejer i Langstrup. John Thomson var sat i Slutteriet i Esrum, men han gik ret frit omkring, han skulde blot være der. Under sit Ophold her beskæftigede han sig med at lave engelske Plove — Svingplove — og det var nogle af de første engelske Plove her i Nordsjælland. Imidlertid forholdt det sig saaledes, at den Kreditor, der lod sin Skyldner sætte i Gældsfængsel, maatte betale for hans Ophold dær. Nu skete det, at Th. Sime blev bagefter med Betalingen, og da Fristen var overskredet, sagde Arrestforvareren til John: »Nu er du fri!« John Thomsen skyndte sig af Sted, men da han gik over Kanalbroen, kom der en ridende Stafet med Pengene. Det var imidlertid for sent, John Thomson var fri. Han opholdt sig siden hos Sønnen paa Thorsaaas, og da han forstod sig paa mange Professioner, udnyttede han ogsaa Tiden her. Han lavede bl. a. et Chartol, en Bornholmer og et Porcellænsskab af Birketræ, som endnu findes paa Gaarden, der stadig er i Slægtens Eje. — John Thomson døde 1849 og Sønnen William Thomson 1874. —

Om Maskinfabrikken i Frederiksværk kan medde-

les, at den blev oprettet af en Skotte, *John Wilson*, der 1797 var kommet til Frederiksborgegnen for at bygge et Par Tærskemaskiner.⁹⁾ Den tidligere nævnte Stutmester Nielsen, Frederiksborg Ladegaard, der senere kom til at indlægge sig stor Fortjeneste med Hensyn til nye og tidssvarende Redskabers Udbredelse, anbefalede ham til Prins *Carl*,¹⁰⁾ der vilde have en Fabrik oprettet i en gammel Salpeterlade i Frederiksværk. Her begyndte *John Wilson* sin Virksomhed med to Engelskmænd, en Træarbejder og en Smed, som han havde ført med sig her til Landet. Iøvrigt tog han Arbejdere fra Omegnen i sin Tjeneste, og blandt dem uddannedes der mange dygtige Folk, som senere nedsatte sig omkring i Landet — nogle endogsaa i Norge — og bragte derved Kendskabet til nye Maskiner og Redskaber ud til en videre Kreds.

Om *Wilson* hedder det, at han var en særdeles dygtig, tænksom og brav Mand, der i mindre end tre Aar havde oparbejdet en Virksomhed, der beskæftigede 30 faste Arbejdere. Der afsattes Redskaber og Maskiner for 20–30 000 Rdl. aarlig, ikke blot her til Landet, men ogsaa til Sverrig, Norge og Tyskland. De Tærsker, Rense- og Hakkelsemaskiner samt Kværne og Hesteomgange, han fremstillede, var saa holdbare, at de »indtil for faa Aar siden«, som la Cour skriver 1869, fandtes paa større Bøndergaarde i Nordsjælland. Foruden en Hjulplow, en Kultivator og en skotsk Harve konstruerede *Wilson* ogsaa, væsentlig efter skotsk Model, en Svingplow med støbt Muldfjæl, smedet Skær og meget langt Løb, der blev en Del udbredt under Navn af *Wilson*s eller den skotske Svingplow. Det var dog væsentlig paa større Gaarde, den vandt Indpas, da ogsaa den var lovlig svær. Hans Redskaber var i det hele for tunge efter

danske Forhold, og naar han alligevel fik saa godt et Salg ud af det, skyldtes det den Omstændighed, at han var en meget dygtig Sælger.

Da Wilson rejste til Norge og etablerede sig dær, fortsatte *Lars Andersen*, en Haandværker, der var uddannet under Wilsons Vejledning, Virksomheden, men han besad ikke sin Forgængers fremragende Evne til at paavirke Landmændene, Salget gik ned, Krigene med Engelskmanden skabte trykkende Konjunkturer, og det var derfor kun lidt, Fabrikken afsatte i Aarene henimod 1820.

Paa dette Tidspunkt var der forløbet et halvt Aarhundrede, siden den første Svingplov kom her til Landet, men endnu havde Hjulploven i den Grad Overtaget, at for hver 10 Hjulpløve, der var i Brug, traf man næppe 1 Svingplov. Denne vandt imidlertid mere og mere Udbredelse, men naar la Cour skriver, at den 1820 var kendt i alle Egne af Landet, maa det siges at være en Overdrivelse, hvad senere skal blive paavist.

Efter at der i den første Snes Aar af det nittende Aarhundrede havde været mindre Fart i Svingplovens Udbredelse, kom der fra 1820 ny Fart i Bevægelsen. Fremgangen skete oven i Købet paa en Tid, hvor Landmandens Penge var meget smaa som Følge af Landbrugskrisen. Den nye Fremgang havde sin Rod i tre Ting, dels de nye, lettere og mere egnede Plovetyper, der blev fremstillet, og dels i Afholdelsen af Præmiepløjninger og i Uddeling af Svingpløve som delvis Gave til interesserede Landmænd.

Af de nye og bedre konstruerede Plove skal nævnes tre, hvoraf den første er en dansk Plov, der kom frem 1815, og som var »en for sin Tid fortrinlig, vel gennemtænkt og paa gode mekaniske Principer bygget Plov«. Den var konstrueret af Mekanikus, Dan-

nebrogsmænd *O. J. Winstrup*, der havde en Fabrik ved Slotskroen ved Frederiksberg.

Omkring 1817–18 indforskrev Kammerraad *J. C. Drewsen* (1777–1851) paa Strandmøllen en *baileysk*

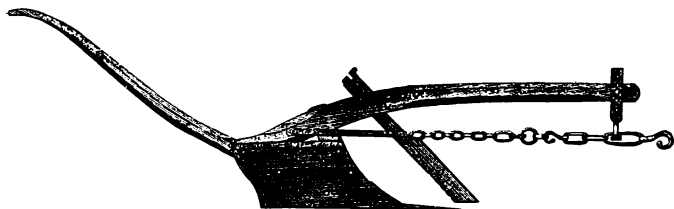

Den Baileyske Plov.

Plov, der var nogen tung, men iøvrigt vel konstrueret. Denne Plov vandt, »støttet af Drewsens Autoritet, af hans rastløse Virken baade i Skrift og i Gjerning for enhver landøkonomisk Forbedring, han kastede sig over, og især støttet af hans Stilling som Præsident i Landhusholdningsselskabet,« en Del Udbredelse om end langt mindre end den *Winstrupske*. De første *baileyske* Plove blev lavet paa Strandmøllen og i Frederiksborg af Stutmester Nielsen, men snart tog *Winstrup*, Fabrikken i Frederiksværk og andre Virksomheder Fabrikationen op. Disse to Plove, den *winstrupske* og den *baileyske*, blev anset for Daltidens bedste Plove.

Alle disse Plovtyper stammede enten direkte fra eller var fremkommet under Paavirkning fra England, men i Aaret 1820 skete der noget nyt, idet Landhusholdningsselskabet indforskrev den første amerikanske Plov. Den Svingplov, som *Wood* og *Freeborn* i New York havde konstrueret, og som naaede her til Landet i 1821, var en efter engelske Svingplove konstrueret »lille let Svingplov, med kort Løb og Aas og med et bredt Skjær, der velformet sluttede til og ligesom dannede den nederste Del af Muldfjælen.«

Denne Plov, der blev kendt under Navnet den *freebornske* eller *den amerikanske Plov*, blev første Gang prøvet den 28. September 1821 ved en Præmiepløjning paa *Lykkensgave* ved Roskilde Kro. Den vakte

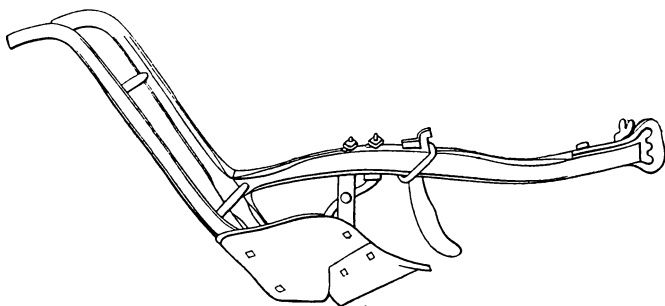

Den Wood's-Freebornske Plov fra New York.

megen Opmærksomhed, og det blev i Virkeligheden navnlig denne Plov og de Plovformer, der aflededes af den, som mere end nogen anden efterhaanden bidrog til at fortrænge Hjulploven. Efter mangfoldige Aars Forsøg og Anstrengelser havde man her fundet den Type, der i Lethed og Velegnethed passede til den danske Mand og den danske Jord. Snart efter tog Fabrikken i Frederiksværk fat paa Fremstillingen af denne Plov og fabrikerede den i forskellige Størrelser.

Allerede i 1819 vedtog Landhusholdningsselskabet at uddele Plove og andre Redskaber til dygtige og fremadstræbende Landmænd. Man begyndte med at uddele 5 baileyske Plove, til at begynde med var det kun til Laans, men efter to-tre Aars Forløb skulde de overgaa til Ejendom, hvis det viste sig, at vedkommende havde gjort hensigtsmæssig Brug af dem. Da der imidlertid indløb langt flere Andragender om Plove, end man kunde imødekomme, besluttede man 1824, at den almindelige Regel skulde være den, at

Modtageren betalte $\frac{1}{4}$ — $\frac{1}{5}$ af Prisen. En baileysk Plov, der kostede 30 Rdl., blev betalt med 8 Rdl., og en amerikansk Plov, hvis Pris var 20 Rdl., blev betalt med 4 Rdl.

I det første Par Aar var det udelukkende baileyske Plove, Selskabet uddelte, men 1822 gik det over til ogsaa at uddele amerikanske, og da disse var blevet yderligere forbedrede, anvendtes de i betydeligt Omfang. I Aarene 1819—29 uddeltes der 129 baileyske og 104 amerikanske Plove. 1831 fremkom der en mindre Form af den baileyske Plov, og fra 1833 blev det udelukkende den og saa den amerikanske Plov, Selskabet uddelte. I Tiaaret 1829—39 uddelte Selskabet 23 af de store og 107 af de mindre baileyske Plove, 116 af de amerikanske og 14 Plove helt af Jern. Ogsaa i Fyrreterne fortsattes Uddelingen, men da Svingploven nu var trængt igennem overalt, indkom der kun faa Andragender.

Foruden Uddelingen af Svingplove blev de Præmiepløjninger, som Landhusholdningsselskabet indførte 1820, og som afholdtes til 1843, af meget stor Betydning for Svingplovens Udbredelse. Formaalet var at vække Sansen for god Pløjning, og da Svingploven var sværere at behandle end Hjulploven og den som Følge deraf var en bedre Prøve paa Plovkarlens Dygtighed, bestemte man, at kun Svingplove kunde deltage i Præmiepløjningerne. Denne Bestemmelse opmuntrede i betydelig Grad de unge Bønderkarle til at øve sig i at behandle Svingploven, saa de kunde have Udsigt til at vinde en af de udsatte Præmier, der var paa 10—40 Rdl., hvilket i Virkeligheden var meget betydelige Beløb, naar man ser hen til Folkelønnens Størrelse dengang.

Den Mand, der fremkom med Forslaget om Afholdelsen af Præmiepløjninger, var J. C. Drewsen,

der fra 1818 til 30 var en af Landhusholdningsselskabets tre Præsidenter. De to andre var *J. Collin* (fra 1809 til 1855) og *A. S. Ørsted* (fra 1817 til 1855). Da Drewsens Virksomhed paa en Række Omraader

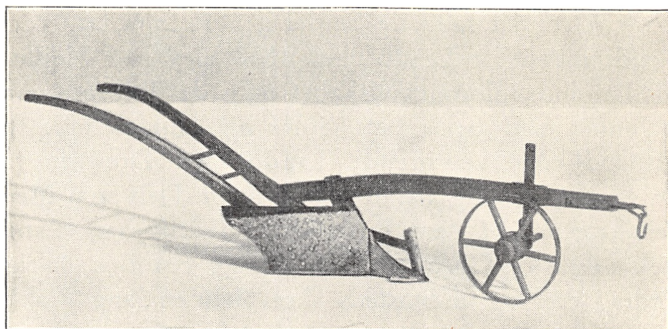

Model af en Svingplov. Gave fra nogle Bønder til J. C. Drewsen. førte ham i Forbindelse med Frederiksborg Amt, vil det være rimeligt i denne Forbindelse at give et lille Rids af hans Virksomhed.

*Johan Christian Drewsen*¹¹⁾ var født 1777 paa Strandmøllen, en Papirfabrik, der laa i Taarbæk og Søllerød Sogne, Københavns Amt. Han blev som sine Fædre Papirfabrikant, men satte sig tidligt ind i Landbrugets forskellige Spørgsmaal og udførte gennem en lang Aarrække et stort og banebrydende Arbejde for Landbrugets Fremme. Ved sit Giftermaal havde han 1798 af sin Fader faaet foræret en Bondegård i Smidstrup, Hørsholm Sogn, det var *Dortheaborg*, en Halvgaard paa 20 Tdr. Land¹²⁾, som han imidlertid atter solgte 1804, hvorefter han i Lundtofte, Lyngby Sogn, en halv Mil fra Strandmøllen, købte to Gaarde, og det var navnlig her, han praktiserede de nye Tanker inden for Landbruget ved at indføre Vekseldrift og Sommerstaldfodring, ligesom

han i Driften indførte nye Redskaber, saaledes den tidligere nævnte baileyske Plov, og i større Omfang begyndte at dyrke Kartofler, Roer, Kaal, Spergel og Boghvede. Drewsen betegnede engang sig selv som »landøkonomisk Republikaner«, hvormed han gav Udtryk for sit radikale Sindelag i Retning af Fremskridt inden for Landbruget. 1812 blev han Medlem af Landhusholdningsselskabet og i de følgende Aar belønnet med Selskabets Sølv- og Guldmedalje for Afhandlinger vedrørende Landbruget. Drewsen var en særdeles frodig Landbrugsskribent. Dels som Medredaktør og dels som Eneredaktør ledede han »Landøkonomiske Tidender« (1814–25). Foruden talrige Bidrag dær og andensteds skrev han en lang Række af de populære Landbrugsartikler, som Landhusholdningsselskabet nu i snart halvandet Hundrede Aar har offentliggjort i Almanakken. Han behandlede her Emner som: Ukrudt, Sædfølgen, Markfreden, Kartoffelavl, Markens Inddeling m. m.

1834 valgtes Drewsen til Stænderdeputeret for de mindre Landejendomsbesiddere i Østifternes 2. Valgsdistrikt (Københavns Omegn). 1846 var han Medstifter af Bondevennernes Selskab, og 1848 blev han i Frederiksborg Amts 2. Kreds, Esrum, valgt til Medlem af den grundlovgivende Rigsforsamling.

Hans store Arbejde for Landbrugets Udvikling vandt ogsaa Paaskønnelse fra Bøndernes Side. 1846 overrakte saaledes Bønder i Københavns Amt ham en Guld- daase med hans Navn i Brillanter. Langt mindre prangende, men adskilligt mere betegnende var den Gave, han ved en anden Lejlighed modtog fra Bøndernes Side, nemlig en lille nydelig Model af en Svingplov. Paa Baggrund af den Omstændighed, at Svingploven først vandt større Udbredelse her i Frederiksborg Amt, er det morsomt, at denne lille Folkegave af en

Ætling af Drewsen er skænket til *Nordsjællandsk Folkemuseum* i Hillerød.¹³⁾

Hermed vender vi tilbage til Svingploven. Forud for den første Præmiepløjning foretog man en Plovprøve for at bestemme Godheden af de forskellige Plove. Denne Prøve fandt Sted paa Strandmøllen den 12. April 1820 under Drewsens Ledelse. I Pløjningen deltog 14 forskellige Plove, nemlig 5 Hjulplove, 1 brabantisk Stylteplov og 8 Svingplove. Den bedste var den baileyske Plov, og derefter kom en af Winstrup konstrueret Hjulplov.¹⁴⁾

Ved i Landhusholdningsselskabet at afgive Beretning om den foretagne Prøvepløjning fremsatte Drewsen et Forslag om Afholdelsen af Præmiepløjninger. Forslaget blev vedtaget, og den første af de 34 Præmiepløjninger, Landhusholdningsselskabet lod afholde, fandt Sted samme Aar paa Frederiksborg Ladegaards Mark, Faurholm. »I denne Egn var Brugen af Svingploven mere udbredt end i de fleste andre af Landets Egne,« skriver la Cour. Præmiepløjningen fandt Sted den 28. September 1820.¹⁵⁾ I Betingelserne for Præmiepløjningen hedder det bl. a.:

»1) Enhver Bonde, eller den, som driver Bondejord, eller BondeKarl, gives Adgang.

2) Enhver maa selv medbringe Hest og Plov.

3) Kun Plove uden Hjul eller Stylte maa bruges ved disse Prøve.

4) Prøverne blive foretagne paa en gammel GrønsværMark, hvorpaa for hver af de Pløiende er afmaalt en Skjeppe Land i langagtig Fiirkant. Ved Lodkastning bestemmes, hvilket Stykke Enhver skal pløie.

5) Man indlader sig ikke i at bedømme Plovene, og mindre godt Arbejde finder ikke Undskyldning i mindre gode Plove.

6) Til at bedømme Arbeidet vælges 3 kyndige Bønder, og kun naar disses Mening ikke er eenstemmig, afgjøres Sagen ved et Oversyn af dertil valgte Mænd.

7) Jo mere Furen nærmer sig Retlinien, jo nøiagtigere de, ikke mere end 8 til 9 Tommer brede, Pløiestrimler ere afskaarne i Dybde og Bredde, fuldkommen vendte og henlagte, jo bedre ansees Arbeidet, og jo større Adkomst giver det til Præmie.«

Til Dommere havde man valgt tre Gaardmænd Sognefoged *Peder Andersen*, Hjørlande, Sognefoged *Rasmus Nielsen* i Borup og *Peder Olsen* i Oppesundby. At Præmiepløjningen havde vakt megen Interesse, ses deraf, at der var 28 Deltagere. Kl. 11 var alle forsamlede, og omkring Kl. 3 var Pløjningen tilendebragt. Dommerne fandt, at 15 havde udført godt Arbejde, men da kun de allerdygtigste kunde komme i Betragtning, og da man ikke var i Stand til at uddele mere end 200 Rdl. i Præmier, blev det paalagt Dommerne at udvælge de 7 »fortrinligste Pløiere til Belønning.« Resultatet blev, at følgende fik første Præmie med 40 Rbd. Sedler: *Lars Nielsen*, Holsterhus, og *Rasmus Petersen*, Gjerlev, anden Præmie, 30 Rbd.: *James Smith*, Skotlænder af Fødsel og for nærværende Tid Avlskarl hos Fru Oberstinde Recke paa Fredensborg, og *Ole Bendson* fra Dronninggaard. Tredie Præmie, 20 Rbd., fik *Peder Nielsen*, Plejelt, *Svend Pedersen*, Fredtofte, og *Peder Gustave* fra Dronninggaard, *Peder Nielsen*, Plejelt, fik tillige følgende opmuntrende Bemærkning: »Denne er en Knøs paa 18 Aar, Søn af en Huusmand *Niels Pedersen* i Pleyelt. Hans Heste, som bleve maalte, holdte, den ene 9 Qvarteer, den anden 9 Qv. 2 Tom. Han forrettede sit Arbeide med en for hans Alder og Kræfter usædvanlig Raskhed, og at han

forstod at benytte saavel som skaane hans svage Hestes Kraft, blev tydeligt derved, at han i lige saa kort Tid, som de øvrige Pløiere, formaaede at gjøre sit Stykke færdigt, og saa vel at behandle en saa seig Grønsvær, som denne.«

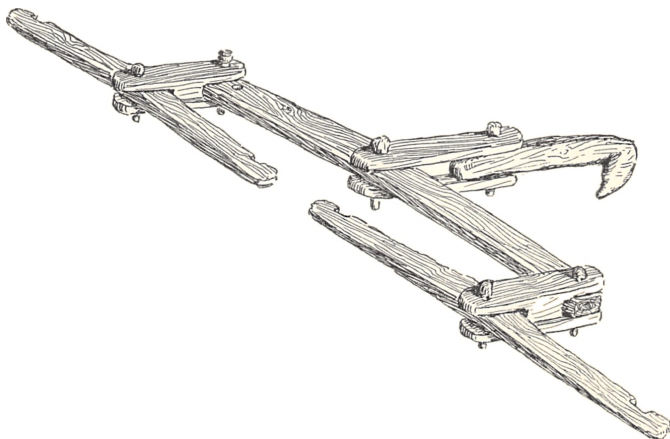

Træ-Hammelstøj. (Nordsjællandsk Folkemuseum.)

I Slutningen af Redegørelsen for Præmiepløjningen skriver I. C. Drewsen: »Saaledes har da den første Præmiepløjning inden Danmarks Grændse fundet Sted! Maatte den vorde saa følgerig for os, som de Præmiepløininger bleve for Engeland, der ved Hertugen af Bedfords Bestræbelser bragtes der i Gang, saa er neppe nogensinde den Skjerv, patriotisk sindede Borgere have offret til vort Fædrelands Tarv, bedre anvendt. Det betydelige Antal af Mænd, af alle Stænder, der indfandt sig ved Præmiepløiningen, saavelsom det velvillige Sømmenskud, der fandt Sted [til Præmier ved fortsatte Præmiepløjninger blev der tegnet 189 Rdl.], tyder allerede paa, at den offentlige Mening er for dette Foretagende, der altsaa tør haabe at finde fremdeles Understøttelse. Mærkeligt er det,

at ved det første Forsøg allerede indfandt sig 28 Concurrenter, da man ei kan tvivle om, at manges Mand, deels af Undseelse, deels af Mistillid, har holdt sig tilbage. Man tør vel altsaa med temmelig Vished haabe, at et endnu større Antal Pløiere vil indstille sig næste Gang, og da de nu have erfaret, at kun de udmærkede Arbeidere kunne erholde Belønning, kan man ikke tvivle paa, at manges maaelig Plovkarl, ved den Umage han nu vil gjøre sig, inden næste Aar er dueligere, end han ellers nogen sinde var blevet. — —

Hvor manges Karl vil ikke ønske sig en Svingplov, for ogsaa at kunne tage Deel i den Fordeel og den Ære, som derved kan erhverves; og endelig, hvormange Fordomme mod disse Plove maae ikke forsvinde, naar saa mange Øienvidner, som her vare nærværende paa een Gang, saa, hvad med dem kan udrettes, selv paa en Mark med stærk Grønsvær og et gruset Jordsmon, hvor man ofte ellers ei vil indrømme Mueligheden af at bruge dem.«

Man mærker, at Drewsen var glad og stolt over det gode Resultat, og han havde Ret til at være det.

Den næste Præmiepløjning blev afholdt den 20. Juni 1821 ved Esum Schæfergaard.¹⁶⁾ Dommere var som sidst Peder Andersen fra Hjørlande og Peder Olsen fra Oppesundby. I Stedet for Rasmus Nielsen, Borup, der var død, deltog Sognefoged *Anders Larsen*, Skævinge, i Bedømmelsen. I Præmiepløjningen deltog 25, og af de tre udsatte Præmier gik den første til Københavns Amt, idet den tilfaldt *Carl Laybourn* fra Henriksholm. De to andre Præmier blev i Frederiksborg Amt og tilfaldt *Lars Larsen*, Horsekjærhus og *Jørgen Nielsen* fra Jonstrup.

Disse Præmiepløjninger fik ogsaa Betydning udover selve Pløjningen. Saaledes fremviste Stutmester

Nielsen, Hillerødsholm, et Par Jernplove, han for nylig havde faaet hjem fra England, samt en »omløbende Brakharve«, ligeledes fra England. Dette Redskab havde han lært at kende paa en Rejse i Holsten. Desuden foreviste han en Svejtsertyr, fire Tyrolerkvier og en ung Tyrolertyr, som han havde købt under sin sidste Rejse i Tyskland. Endvidere besaa man Vædderflokken af Merinosstammen paa Esrum.

Den tredie Præmiepløjning blev afholdt samme Aar den 28. September paa en Mark ved Gaarden Lykkensgave ved Roskilde Kro. Her var kun mødt 9 Deltagere, og det begrundes med følgende: »I denne Egn ere Svingplove langtmindre i Gang, end paa den nordøstlige Deel af Sjælland, hvor saavel nogle der bosatte Engelskmænd som afdøde Oberst Recke, Justitsraad Nielsen og flere gode Landmænd, deels ved Exempel, deels ved Opmuntring, ei lidet have bidraget til deres Udbredelse. I Roeskilde-Eggen seer man derimod endnu Plove i Almindelighed dragne af fire, ei sjelden sex Heste.«¹⁷⁾

Dommere var de samme som sidst. Ingen af de 9 fik første Præmie, og der blev i det hele kun uddelt tre Præmier, hvoraf en gik til Roskilde Amt, en til Københavns Amt og en til Amager. Blandt de Redskaber, der fremvistes ved denne Lejlighed, nævnes i Beretningen den tidligere omtalte *nordamerikanske* eller *freebornske Plov*, som Landhusholdningsselskabet havde forskrevet fra New York. Den »fremvistes, forsøgt og vandt meget Bifald ved det gode Arbeide, den gjorde, og den Lethed, hvormed den droges.« Landmændene kappedes om at faa Lejlighed til at lægge Haand paa den, og man saa med megen Interesse paa, hvor lille Anstrengelse det kostede selv een Hest at trække den, selv paa den temmelig stærke Jord.

Den fjerde Præmiepløjning blev afholdt den 20. August 1822 i Kastrup paa Amager, hvor der var 17 Deltagere, og der blev uddelt 7 Præmier. Samme Aar, den 23. Oktober afholdtes den femte Præmiepløjning ved Roskilde. Der var 19 Deltagere og der uddeltes 6 Præmier. Ved begge Pløjninger gik en af Præmierne til Frederiksborg Amt.

I 1823 blev der ligeledes afholdt to Præmiepløjninger. Til den første havde Pastor Rønne i Lyngby stillet en Græsmark til Raadighed. Af de 22 Deltagere i Pløjningen fik de 6 Præmie. Af Præmierne gik de tre første til Frederiksborg Amt, idet *Niels Hansen*, Asminderød, fik 40 Rdl. Sedler, *Hans Nielsen*, sammensteds, 30 og *Lars Jensen* fra Rungstedlund 25 Rdl. Den næste Præmiepløjning blev afholdt den 8. Oktober paa Kokkedal ved Hørsholm. Her var ligeledes 22 Deltagere, hvoraf følgende 6 fik Præmie: *Peder Jensen*, Bentstrup hos A. N. David paa Rungstedlund 40 Rdl., *Niels Jensen* hos Værts-husholder Hans Larsen i Hørsholm 30, *Hans Frederiksen*, Jonstrup ved Fredensborg, 25, *Jacob Andersen* hos Oberst Braem paa Rungstedgaard 20, *Peder Terkilsen Vindelef* fra Krabbesholm (Roskilde Amt) 15 og *Søren Hansen*, Øverste Torp, 15 Rdl. Sedler¹⁸).

Af denne Oversigt over de første syv Præmiepløjninger, der blev afholdt her i Landet, vil det ses, at Frederiksborg Amt indtager en meget hæderlig Stilling.

I de følgende Aar afholdtes der Præmiepløjninger 1824 ved Svinninge, 1826 i Gyrstinge ved Ringsted, 1827 paa Edalgave ved København, 1828 paa Viborgsgaard ved Næstved, og — først nu gaar man uden Sjælland — 1832 ved Engestofte, Sakskøbing. Fra 1832, da den første Præmiepløjning afholdtes i Jylland, nemlig i Vejlbj ved Grenaa, holdtes der en

lang Række Præmiepløjninger i Jylland. Den sidste Præmiepløjning afholdtes den 10. November 1843 paa Grønnesøgaard ved Frederiksværk. Fyn har slet ikke været nævnt i denne Forbindelse.

Kendskabet til Svingploven støttedes meget gennem en treaarig Uddannelse af unge Landmandsønner, som Landhusholdningsselskabet fik sat i Gang 1820. Aaret før indgik Selskabet til Kongen med et Andragende, hvori de gjorde Rede for Planen om, at der udvalgte 10 »flinke Gaardmandssønner af retsindige, om ei af de meest velhavende, dog ei fattige Forældre, for i 3 Aar at sættes i Lære hos indsigtfulde Landmænd, for, fremfor alt at gjøre sig nøie bekjendte med Brakfrugtavl, Sommerstaldfodring og Brugen af engelske Plove.« De skulde ikke opholde sig samme Sted alle tre Aar, og om Vinteren »maatte de tilholdes, deels at øve sig i at læse og forstaae almeennyttige oeconomiske Skrifter i Modersmaalet, deels at forfærdige Agerdyrkningsredskaber især Plove, at tilhugge og sammensætte en god Vogn etc.«¹⁹⁾

Det, Landhusholdningsselskabet ansøgte Kongen om, var, at de 10 unge Bønderkarle maatte fritages for Krigstjeneste, ligesom unge Landmænd, der optoges paa et Seminarium eller paa Veterinærskolen, blev det. Ansøgningen blev imødekommet. Nu er det saa heldigt, at en af de Gaardmandssønner, der kom i Landhusholdningsselskabets Tjeneste, den senere kendte Bonde *Christen Hansen*, Vejstrup, Syd-fyn, (1811–1901) har nedskrevet sine Erindringer²⁰⁾ og deri ret udførligt gjort Rede for sin treaarige Læretid under Landhusholdningsselskabet. 1. November 1829 mødte Christen Hansen paa Herregaarden Knuthenborg paa Lolland, hvor han skulde være i Tjeneste hos Forpagter *Skouboe*. Christen Hansen havde

hjemme hos sin Fader kun set Hjulpløve, men her var de i fuld Gang med at pløje med Svingpløve med to Heste for. Den følgende Sommer kom han til en anden stor Gaard, Bremersvold, som hans Husbond ogsaa havde i Forpagtning. Til denne Gaard hørte 80 Hoveribønder, hvoraf de 40 betalte Forpagteren for Hoveriet, mens de øvrige forrettede Hoveri. Naar de skulde pløje deres Hovlodder, mødte de med deres Hjulpløve og pløjede med dem blandt Herregaardens Karle. »Ved en saadan Pløjning saa jeg, hvad jeg ikke havde set i Fyn, at nogle havde 8 Heste for en Plov, de fleste havde 6, og kun nogle enkelte 4 Heste. Det saa underligt ud. Vi havde kun 2 og kunde pløje ligesaa meget som dem med 8. Sagen var nu den, Bøndernes Heste var saa smaa og magre, saa jeg ikke i Fyn havde set saa smaa Heste.«

Efter et Aars Ophold paa Lolland kom han til Lyngby, hvor han kom i Tjeneste hos den tidligere nævnte Præst *Bone Falch Rønne*. Denne Mand, der var født 1764 og døde 1833, havde som tidligere nævnt haft Tilknytning til Frederiksborg Amt, idet han 1794 blev Sognepræst i Tjæreby og Alsønderup, hvorfra han 1802 blev forflyttet til Lyngby. B. F. Rønne hørte i sin første Præstetid til de rationalistiske Præster, der arbejdede ivrigt for at forbedre Landbruget saavel som Fattig- og Skolevæsen. Blandt de Bøger, han udgav, kan nævnes: »Vejledning for den hæderlige Landmand til at behandle sine Bier med Klogskab«, 1809, »Vejledning til at dyrke Vinter- og Sommerraps«, 1821, samt »Læsebog for Bønderbørn«, 1796, der udkom i 6 Oplag. I Aarene 1813–18 oplevede han en religiøs Vækkelse og tog fra nu af mest Sigte paa kristelige Opgaver. At han var en dygtig Landmand med Sans for Fremskridt inden for Landbruget, er der ingen Tvivl om.

Sit tredie og sidste Læreaar tilbragte Christen Hansen i Jylland hos Møller og Dannebrogsmand *Peder Nielsen* Knudstrup, Røved By, Ødum Sogn, Randers Amt, og denne Plads var den bedste af de tre. Kosten paa Lolland var Herregaardskost, og den var ikke altid lige appetitlig. Paa Sjælland, siger Christen Hansen, var Kosten mager. »Om Morgenen Mælk og Grød og $\frac{1}{2}$ Spegesild og altid Vandgrød, og her var det ogsaa fordærvet Rug, saa det var, eftersom jeg var vant til hjemme, daarlig Føde . . . I Jylland fik vi ogsaa mager Kost, men sund og velbehandlet Føde, og jeg blev saare glad at kunne igen faa et sundt og godt Stykke Brød.«

Christen Hansen befandt sig i det hele bedre hos Jyder end blandt Lolliker og Sjællændere. Han opdagede ogsaa snart, at skønt han nu var kommet til en Bonde, var denne langt dygtigere Landmand end Storforpagteren paa Lolland og Præsten paa Sjælland. Paa Gaarden var der 5 Elever, og blandt dem fik Christen Hansen det Æreshverv at deltage i to Præmiepløjninger, hvoraf den ene blev afholdt ved Randers, hvortil de havde tre Mil. Den var foranstaltet af Det landøkonomiske Selskab, og det var tilladt at møde med baade Hjulpløve og Svingpløve. Der deltog 9 Pløjere, og Christen Hansen fik 1. Præmie, 20 Rdl. Den anden Præmiepløjning, han deltog i, var den tidligere nævnte første Præmiepløjning, Landhusholdningsselskabet afholdt i Jylland. Den fandt Sted den 9. Oktober 1832 i Vejlbj ved Grenaa, hvortil der var 6 Mil. Det er interessant at se, hvilket Indtryk en saadan Præmiepløjning gjorde paa de unge Mænd, der deltog i den. Christen Hansen skriver herom: »Jeg var sikker nok paa, at jeg kunde pløje godt, men jeg havde aldrig set, hvorledes det gik til, og vidste ikke, hvad Indtryk det vilde gøre

paa mig at pløje blandt den Menneskevrimmel, som der blev samlet, saa jeg var noget ængstelig, da min Husbond sagde mig, at han vilde med, og jeg kan mindes, at da jeg skulde begynde den første Fure, rejste Haaret sig under min Hat, fordi jeg havde lagt Mærke til, at Knudstrup stod lige bag ved mig.« Ved denne Præmiepløjning maatte der kun bruges Svingplove, der var 43 Deltagere, og Christen Hansen fik 2. Præmie, 25 Rdl.

November 1832 vendte Christen Hansen efter de tre Aars Læretid tilbage til Sydfyn, hvor Faderen gav ham Lov til at lægge Driften om paa Grundlag af det, han havde lært, han indførte da Vekseldrift og Sommerstaldfodring, og det lykkedes godt. Hvad der vakte mest Opmærksomhed i Eggen, var den Svingplov, Christen Hansen havde købt i Jylland og sendt hjem. »Vi Fynboer havde, saa vidt jeg ved, endnu ingen Steder lagt Hjulploven til Side,« skriver han. Det var en af de smaa nordamerikanske Plove, han havde erhvervet sig, og da han kom hjem og tog fat paa at bruge denne lille Plov, spurgtes det vidt og bredt, at nu var Hans Christensens Søn kommet hjem, han havde lært at være Forvalter og pløjede med en lille Plov. Der var ingen Hjul under den, og han kunde pløje saa lige som en Snor. Tidt kom Folk for at se den nye Plov, og Christen Hansen maatte ofte, især om Søndagen, ud for at pløje for dem. Den Vinter skaffede han 6 Plove fra København. Trætøjet til dem lavede han selv, og en Smed beslog dem. Ad den Vej fandt Svingploven Udbredelse paa Fyn, men da havde den som paa vist i mange Aar været i Brug her i Nordsjælland. Iøvrigt regner la Cour med, at Svingplovens Indførelse her i Landet omtrent maatte siges at være tilendebragt 1845.

GODE OG DAARLIGE TIDER

MED UDTRYKKENE »gode Tider« og »daarlige Tider« forstaar man almindeligvis Tider med gode Indtægter og Tider med daarlige Indtægter. Saaledes opfattes Udtrykkene ogsaa her. Landbrugets Indtægter kan, stort set, i det sidste halvandet Hundrede Aar udtrykkes ved Priserne paa Korn, Smør, Flæsk og Kød. I det allermeste af dette Tidsrum har for Nordsjællands Vedkommende som tidligere omtalt Kartoffelavl en meget betydningsfuld Indtægtskilde. Tørvesalg og Kulsvidning var i ældre Tider i forskellige Dele af Amtet ogsaa Virksomheder, der bragte Penge til Huse, hvad ligeledes gælder det for mange mindre Hjem saa betydningsfulde Havebrug. I de senere Aartier har, støttet af mere videnskabelige Metoder — Udarbejdelsen af Stamtavler, Oprettelsen af Kontrolforeninger, de forskellige Konsulenters Arbejde m. m. — ogsaa Opdræt af Avlsdyr været en betydningsfuld Indtægtskilde for mange Landmænd. En særlig værdifuld Støtte for Udvælgelsen af de rette Avlsdyr har Dyrskuerne været.

Indtil Omlægningen af Landbruget 1880–1900 var Kornsalget i Almindelighed Landmandens væsentligste Indtægtskilde. Ved at følge Kornprisernes Op- og Nedgang Aar for Aar vil man derfor kunne skønne, om Tiderne blev bedre eller daarlige. Men ogsaa i vore Dage, da det kun er et Faatal af danske Landmænd, der sælger Korn, er Kornpriserne dog et Barometer for »Tiderne«. Et Vidnesbyrd herom har man i en Udtalelse, Statskonsulent S. Sørensen, London, fremkom med, da han den 19. August 1936

blev interviewet i Radioen angaaende vor Landbrugs- eksports Fremtid. Efter at Statskonsulent Sørensen havde gjort opmærksom paa det Konjunkturopsving paa Verdensmarkedet – ogsaa for Landbrugets Pro- dukter – den senere Tid havde bragt, udtalte han: »Grundlaget for en fortsat Prisstigning er til Stede som Følge af den mindre Korn- og Majshøst. *Højere Kornpriser stimulerer ifølge gammel Erfaring altid Priserne paa Husdyrprodukter.*¹⁾

Et officielt Udtryk for Kornpriserne har man i de saakaldte *Kapitelstakster*²⁾, der offentliggøres i »Sta- tistisk Aarbog«, samt i »Statistiske Meddelelser«.

Paa de følgende Sider anføres Kapitelstaksterne for Rug, Byg og Havre fra Aar 1600 – saa langt tilbage, som jeg har kunnet skaffe dem – og til 1936.

V. Falbe Hansen gør i »Danmarks Statistik«³⁾ op- mærksom paa, at Landbrugets Produkter i Midten af det 18. Aarhundrede i lang Tid havde staaet i en lav Pris, idet Priserne ikke var højere end i Midten af det 17. Aarhundrede og adskillig lavere end i Christian den Fjerdes Tid under Trediveaarskrigen. Men noget ind i 1760erne begyndte Priserne at stige, og Stigningen vedbliver til 1809. Fra 1809 til 1818 kan Priserne paa Grund af de stærkt skiftende Sed- delkurser vanskeligt benyttes som Sammenlignings- grundlag, hvorfor der heller ikke i omstaaende Tabel over Kapitelstakster for Korn er anført noget Tal for disse Aar.

Mens Gennemsnitsprisen for Rug 1751–60 var 7,14 Kr. pr. Tønde, var den 1801–09 16,35 Kr. Et Udtryk for Prisstigningen paa dyriske Produkter har man i den Side 160 anførte Tabel.

Det var disse to samtidige Faktorer, skriver V. Falbe Hansen, Landboreformerne og de stigende Pri- ser, der i Forening fremkaldte det mærkelige Røre

og de stærke Fremskridt i det hidtil stillestaaende Landbrug, som er saa betegnende for den sidste Halvdel af det 18. Aarhundrede. Man har tidligere, maaske paa Grund af en overdreven Loyalitetsfølelse over for Kronprins Frederik, den senere Kong Frederik den Sjette, været tilbøjelig til at forklare Landbrugets store Fremskridt paa denne Tid alene som en Følge af Landboreformerne. Dette er næppe rigtigt. Thi hvor betydningsfulde end disse Reformers var, saa kunde deres Virkning efter Sagens Natur først vise sig efter længere Tids Forløb; en Slægt af fortrykte Trælle bliver ikke paa een Gang hævet moralsk og økonomisk ved den blotte Frigivelse; og mange af de vigtigste Reformers var desuden først blevet gennemført i nogen betydeligere Udstrækning, da man var kommet noget ind i det 19. Aarhundrede, men Fremskridtet i Landbruget begyndte langt tidligere og er efter samtidige Forfatteres Udtalelser kendeligt allerede fra Begyndelsen af Christian den Syvendes Regeringstid. [Christian 7. regerede fra 1766 til 1808.] De to Aarsager, Reformers og de gunstige Konjunkturer, har begge gensidig støttet hinanden og ved forenede Kræfter vakt Landbruget op af den Døs, hvori det befandt sig. De stigende Priser bevirkede, at Trangen til Reformers blev mere fremtrædende, og de blev lettere at gennemføre, og at Virkningen af dem viste sig hurtigere, men omvendt bevirkede Reformers, at det blev muligt i højere Grad, end det ellers kunde have været Tilfældet, at udnytte de gunstige Konjunkturer. I den første Tid havde de bedre Konjunkturer været Hovedaarsagen, det havde været dem, fra hvem Stødet til den fremskridende Bevægelse nærmest udgik, men efter længere Tids Forløb, efterhaanden som Reformers trængte igennem, var det Virkningen af dem, som blev den

vigtigste og varigste Aarsag til Tilstandens Forbedring. Saa vidt Falbe Hansen.⁴⁾

Kapitelstakster for Sjællands Stift angivet i
Kroner pr. Tønde.⁵⁾

Aar	Rug	Byg	Havre	Aar	Rug	Byg	Havre
1600	5,54	4,63		1635	6,00	5,00	3,00
1601	7,38	6,15		1636	8,00	6,00	4,00
1602	8,00	6,40		1637	8,00	6,16	4,00
1603	7,38	5,90		1638	7,50	6,33	3,00
1604	4,92	4,10		1639	7,00	6,00	3,16
1605	3,90	3,85		1640	8,00	6,24	3,33
1606	3,61	3,61		1641	8,00	6,33	3,58
1607	4,10	4,63		1642	7,50	6,29	3,33
1608	7,71	5,90		1643	8,00	6,00	3,50
1609	6,15	5,13		1644	8,00	6,00	3,66
1610	5,54	5,13		1645	6,25	5,33	2,33
1611	4,92	4,88		1646	6,58	5,20	3,00
1612	7,38	6,15		1647	6,58	5,00	3,00
1613	6,15	5,38		1648	8,00	6,00	4,00
1614	5,13	5,13		1649	12,00	8,66	4,00
1615	6,77	6,68		1650	12,00	8,66	4,00
1616	6,15	6,40		1651	13,00	8,00	2,61
1617	6,15	5,13		1652	11,66	9,66	4,00
1618	5,82	6,15		1653	4,89	4,89	3,92
1619	5,02	4,90		1654	2,94	3,66	2,11
1620	3,21	3,11		1655	4,25	4,41	3,92
1621	5,12	3,83		1656	5,88	5,88	3,92
1622	8,20	6,16		1657	5,88	5,23	4,57
1623	11,83	6,89		1658	3,92	3,92	2,94
1624	13,87	10,08		1659	5,88	4,90	3,92
1625	8,41	6,16		1660	11,76	9,80	5,23
1626	7,50	5,12		1661	17,64	11,76	5,23
1627	6,16	4,62		1662	11,76	8,33	3,92
1628	11,25	7,58		1663	6,37	5,06	2,61
1629	16,41	10,25		1664	5,88	4,90	2,61
1630	15,41	9,75		1665	7,84	5,88	3,92
1631	9,60	8,00	4,00	1666	6,37	5,88	3,92
1632	7,00	5,50	3,66	1667	6,12	6,07	3,92
1633	7,00	6,00	3,66	1668	3,92	3,92	2,45
1634	8,00	6,78	3,16	1669	4,41	3,92	3,43

Aar	Rug	Byg	Havre	Aar	Rug	Byg	Havre
1670	4,41	3,92	3,19	1711	5,85	4,20	2,57
1671	5,88	4,41	3,66	1712	6,23	5,29	3,79
1672	5,88	4,41	2,94	1713	5,68	4,20	2,70
1673	5,82	3,88	2,67	1714	9,57	6,51	3,72
1674	10,43	5,82	3,40	1715	5,59	4,12	2,66
1675	8,73	5,98	3,88	1716	5,72	4,79	3,72
1676	8,49	6,95	4,85	1717	8,51	5,45	3,46
1677	8,49	6,79	4,85	1718	10,10	6,91	3,19
1678	7,76	6,55	4,77	1719	9,57	7,44	3,19
1679	6,06	5,82	3,88	1720	6,91	5,85	3,19
1680	4,85	3,88	2,43	1721	5,25	3,81	2,10
1681	7,76	5,50	2,91	1722	4,07	3,41	1,71
1682	5,82	4,37	2,91	1723	4,73	3,94	2,89
1683	5,82	4,37	2,91	1724	7,19	5,65	4,11
1684	11,64	10,67	5,82	1725	6,67	3,85	2,05
1685	5,82	4,85	2,91	1726	10,27	7,96	4,11
1686	5,00	4,33	2,58	1727	7,85	6,91	4,33
1687	5,63	4,38	2,58	1728	5,55	4,60	2,70
1688	6,25	4,69	2,82	1729	7,04	4,33	2,17
1689	6,25	4,38	2,66	1730	4,88	3,52	1,63
1690	6,57	5,00	3,59	1731	4,60	3,52	2,17
1691	6,25	4,85	3,13	1732	4,47	4,06	2,43
1692	6,57	5,16	3,75	1733	4,60	4,74	2,43
1693	8,30	6,15	4,92	1734	4,88	4,60	2,17
1694	5,23	4,31	2,76	1735	7,04	4,06	2,17
1695	5,85	4,00	3,07	1736	8,13	4,47	2,17
1696	9,05	6,04	4,23	1737	6,23	4,60	2,70
1697	10,86	7,24	4,23	1738	4,88	4,06	1,90
1698	13,59	7,70	4,23	1739	5,95	5,29	2,98
1699	14,78	9,66	4,23	1740	11,38	8,13	3,79
1700	6,67	5,63	2,37	1741	9,20	6,23	3,25
1701	5,83	5,54	2,48	1742	7,04	4,75	2,17
1702	4,82	4,23	2,33	1743	6,50	4,20	2,70
1703	4,82	3,94	2,04	1744	5,95	4,06	2,17
1704	6,21	4,23	2,79	1745	8,13	4,88	2,43
1705	6,23	4,11	2,55	1746	7,04	5,95	2,70
1706	5,66	4,53	2,83	1747	7,04	4,47	2,70
1707	5,10	4,53	3,40	1748	8,13	5,95	4,33
1708	7,54	4,47	2,79	1749	6,50	4,06	2,43
1709	14,52	8,93	4,47	1750	4,33	3,39	2,17
1710	8,66	6,42	2,79	1751	4,88	4,06	2,70

Aar	Rug	Byg	Havre	Aar	Rug	Byg	Havre
1752	4,47	4,06	3,25	1793	9,25	6,33	4,38
1753	4,60	3,93	2,43	1794	10,92	8,84	5,72
1754	7,04	3,79	2,43	1795	13,29	8,51	6,38
1755	8,67	5,02	3,25	1796	8,91	7,18	4,79
1756	9,75	7,31	4,06	1797	9,30	6,38	3,72
1757	10,83	8,40	4,06	1798	11,70	8,51	6,38
1758	9,75	5,55	5,55	1799	13,65	10,37	8,40
1759	6,50	6,23	4,06	1800	19,76	10,52	6,42
1760	5,15	4,06	2,30	1801	14,60	10,10	5,72
1761	6,41	3,95	2,59	1802	17,22	9,51	5,50
1762	9,63	7,09	3,80	1803	14,18	9,77	6,04
1763	9,24	6,67	4,11	1804	17,85	9,43	5,75
1764	9,24	6,67	4,11	1805	21,79	12,58	7,75
1765	10,29	7,04	3,79	1806	18,66	9,57	7,18
1766	8,67	5,42	2,98	1807	18,31	9,17	7,11
1767	8,13	6,50	3,79	1808	19,36	10,49	7,86
1768	9,75	5,42	2,98	1809	12,27	9,59	7,35
1769	7,19	5,13	3,08	1810			
1770	10,27	6,67	3,34	1811			
1771	12,32	7,70	4,11	1812			
1772	12,31	8,56	5,35	1813			
1773	7,54	4,58	2,69	1814			
1774	9,69	5,12	3,23	1815			
1775	10,23	5,66	3,50	1816			
1776	5,92	4,57	3,37	1817			
1777	6,46	4,85	2,97	1818			
1778	8,08	5,37	3,50	1819	7,04	5,18	3,77
1779	7,13	5,54	3,83	1820	5,33	3,47	2,93
1780	8,46	6,60	3,96	1821	4,39	3,85	2,68
1781	9,36	8,84	5,98	1822	4,93	4,39	3,04
1782	10,00	8,00	6,00	1823	4,18	3,22	2,41
1783	10,37	8,96	5,66	1824	3,94	3,30	2,52
1784	9,25	7,30	5,35	1825	5,24	4,12	2,95
1785	11,35	8,88	5,43	1826	10,14	9,25	7,37
1786	11,68	8,76	5,35	1827	6,04	3,79	2,95
1787	7,55	5,19	3,06	1828	8,60	5,29	3,70
1788	9,63	7,34	4,58	1829	8,70	4,58	3,43
1789	10,32	7,10	3,87	1830	10,87	6,04	3,64
1790	8,01	5,35	3,56	1831	11,56	7,12	4,00
1791	8,27	4,87	3,41	1832	7,72	5,04	3,52
1792	8,76	5,84	3,65	1833	6,43	3,77	2,91

Aar	Rug	Byg	Havre	Aar	Rug	Byg	Havre
1834	6,91	4,66	4,10	1875	13,69	13,17	9,62
1835	7,75	6,72	4,18	1876	14,46	13,45	10,08
1836	7,58	6,35	4,43	1877	12,30	12,78	8,26
1837	7,56	5,64	4,08	1878	11,05	11,29	7,08
1838	8,75	6,64	4,60	1879	12,35	12,18	7,48
1839	8,31	6,87	5,10	1880	16,04	12,87	8,74
1840	8,04	5,72	4,64	1881	15,25	12,30	8,88
1841	10,83	6,29	4,10	1882	11,09	10,54	7,53
1842	10,75	6,14	4,75	1883	11,33	11,26	8,00
1843	7,33	6,81	4,31	1884	11,60	11,36	8,37
1844	6,93	6,52	4,50	1885	9,28	9,62	7,09
1845	11,20	7,97	5,97	1886	9,36	9,53	7,11
1846	14,64	10,08	7,16	1887	8,27	9,01	6,06
1847	10,10	8,64	6,06	1888	9,43	9,56	6,71
1848	6,39	6,06	4,16	1889	10,79	10,75	8,08
1849	6,52	5,75	4,18	1890	10,50	9,91	7,03
1850	7,89	6,25	4,60	1891	13,49	11,05	8,82
1851	11,75	7,93	5,50	1892	10,16	9,42	7,22
1852	10,45	8,54	5,29	1893	9,48	9,65	7,74
1853	18,83	11,97	8,06	1894	7,85	8,29	6,06
1854	13,02	9,93	7,54	1895	7,91	8,28	6,07
1855	19,16	13,62	9,62	1896	8,35	8,97	6,83
1856	12,75	11,54	7,81	1897	9,35	8,82	6,97
1857	10,27	9,87	7,70	1898	9,97	9,55	7,05
1858	9,58	8,75	6,50	1899	10,55	10,20	7,06
1859	10,14	9,68	6,60	1900	9,37	9,11	6,82
1860	11,43	10,50	6,77	1901	9,69	9,38	7,22
1861	14,60	10,60	6,83	1902	9,47	9,29	7,27
1862	11,31	9,18	6,41	1903	9,28	9,21	6,86
1863	9,33	7,77	5,29	1904	10,09	10,26	7,45
1864	8,12	7,14	5,37	1905	11,19	10,54	7,72
1865	13,00	10,25	8,37	1906	10,24	10,27	7,21
1866	12,43	12,16	7,66	1907	13,02	11,47	7,95
1867	19,04	13,47	9,33	1908	11,19	11,32	7,30
1868	15,50	14,95	10,64	1909	10,45	10,12	7,23
1869	10,95	9,37	6,62	1910	9,78	10,29	7,18
1870	12,52	10,97	7,66	1911	12,32	13,18	8,80
1871	13,97	11,89	7,81	1912	11,59	12,53	8,20
1872	13,39	12,85	7,89	1913	10,72	10,89	7,36
1873	16,47	14,22	9,40	1914	19,34	18,16	14,10
1874	14,43	14,00	10,28	1915	18,24	18,16	14,65

Aar	Rug	Byg	Havre	Aar	Rug	Byg	Havre
1916	21,75	21,30	15,82	1927	14,23	14,11	10,18
1917	25,84	20,97	14,91	1928	14,69	14,30	10,63
1918	24,70	20,12	14,95	1929	11,72	12,92	8,34
1919	28,50	29,00	22,50	1930	7,44	8,47	6,58
1920	41,32	31,50	20,55	1931	8,73	9,36	7,01
1921	23,14	20,35	13,13	1932	8,31	8,69	6,20
1922	17,83	15,29	11,67	1933	9,15	9,68	7,42
1923	17,71	18,95	14,35	1934	10,53	11,72	8,06
1924	29,54	29,72	18,53	1935	10,89	9,99	7,43
1925	14,61	16,81	11,17	1936	12,54	12,87	8,77
1926	15,37	14,26	9,00				

Sammenligner man paa den anførte Tabel den første Kapitelstakst for Rug — Aar 1600 — med den sidste — 1936 — vil man se, at Prisen i de forløbne 336 Aar er steget til godt det dobbelte. Tager man Gennemsnittet af de første ti Aars og de sidste ti Aars Kapitelstakster for Rug, vil det give et lignende Resultat: en Stigning til omtrent det dobbelte. Vælger vi — af Hensyn til Sammenligningen med Priserne paa Smør og Flæsk — Rugpriserne i Begyndelsen af 1700erne, da ligger de omtrent som dem 100 Aar før, dog lidt lavere. Imidlertid er Priserne paa dyriske Produkter steget betydelig mere, hvad følgende Tal vil vise:

Kapitelstakster i Kr. pr. kg for	Smør		Flæsk ⁶⁾	
1701—20	0,43		0,26	
1721—40	0,40		0,23	
1741—60	0,49		0,32	
1761—80	0,58		0,36	
1781—1800	0,73		0,46	
1801—09	0,96		0,62	
1821—30	0,56		0,34	
1831—40	0,65		0,45	
1841—50	0,74		0,50	
1851—60	1,10		0,71	
1861—70	1,29		0,86	

Til disse Gennemsnitspriser for Smør og Flæsk fra 1701 til 1870 føjer jeg en Tabel over de aarlige Smør- og Flæskepriser fra 1870 til 1935⁷⁾, og man vil da se, at Smørpriserne fra 1701 til 1935 er steget til over det firedobbelte, mens Flæskepriserne i samme Tidsrum endog er steget til det seksdobbelte.

Gennemsnitspriser paa Smør og Flæsk.

Aar	Smør, høz	Slagtede	Aar	Smør, høz	Slagtede
	jeste Pris			jeste Pris	
	pr. kg	kg		pr. kg	kg
	Kr.	Kr.		Kr.	Kr.
1870	2,03	0,85	1898	1,78	0,74
1871	2,11	0,78	1899	1,92	0,61
1872	2,02	0,83	1900	1,92	0,78
1873	2,20	0,90	1901	1,94	0,83
1874	2,48	0,90	1902	1,90	0,86
1875	2,38	0,95	1903	1,84	0,81
1876	2,56	1,00	1904	1,78	0,67
1877	2,39	0,83	1905	1,90	0,85
1878	2,34	0,81	1906	1,97	0,91
1879	2,13	0,73	1907	1,94	0,82
1880	2,46	0,93	1908	2,04	0,75
1881	2,45	0,88	1909	1,98	0,90
1882	2,41	0,89	1910	2,00	0,98
1883	2,32	0,85	1911	2,09	0,87
1884	2,24	0,74	1912	2,16	0,95
1885	2,08	0,79	1913	2,14	1,07
1886	1,96	0,72	1914	2,18	1,01
1887	1,88	0,66	1915	2,80	1,45
1888	1,90	0,73	1916	3,07	1,70
1889	2,00	0,77	1917	3,58	1,69
1890	1,92	0,76	1918	4,85	2,15
1891	2,00	0,72	1919	5,63	2,65
1892	2,05	0,80	1920	6,39	3,57
1893	2,00	0,79	1921	4,71	2,92
1894	1,77	0,75	1922	3,85	2,31
1895	1,81	0,68	1923	4,40	2,09
1896	1,84	0,60	1924	5,22	2,20
1897	1,79	0,76	1925	4,47	2,25

Aar	Kr.	Kr.	Aar	Kr.	Kr.
1926	3,07	1,78	1931	2,09	0,84
1927	3,01	1,34	1932	1,79	0,76
1928	3,13	1,37	1933	1,71	1,22 ⁸⁾
1929	3,02	1,59	1934	1,61	1,56 ⁸⁾
1930	2,45	1,29	1935	1,92	1,61 ⁸⁾

Dette vil altsaa atter sige, at Priserne paa disse Landbrugets to vigtigste Produkter, Smør og Flæsk, er steget to, tre Gange saa meget som Kornpriserne i samme Tidsrum. Dette Forhold er et godt Udtryk for det hensigtsmæssige i Landbrugets Omlægning i Slutningen af forrige Aarhundrede fra at være korn- sælgende til at producere og sælge Smør og Flæsk.

At Kornpriserne i Løbet af 2–300 Aar er steget til det dobbelte og Smør- og Flæskepriserne endnu mere, maa ikke tages som Bevis for, at Landbrugets Økonomi for Øjeblikket staar godt, hvad det som bekendt ikke gør. De nævnte Tal belyser kun Landbrugets Indtægtsside, mens dets Udgiftsside ikke er blevet behandlet. Herom skal kun siges, at en Næringsgrens Økonomi — saavel som den enkelte Persons Økonomi — maa bedømmes ud fra Forholdet mellem Indtægternes Størrelse og de Udgifter, som de tilstedeværende Forhold tvinger vedkommende til at afholde.

Vi vender tilbage til Kapitelstaksterne, hvoraf der kan uddrages adskillige Slutninger af Værdi. De gode Tider har Landbruget haft, naar Kornpriserne var stigende, de daarlige, naar de var faldende. Krise indtraf, naar Prisfaldet var stort og langvarigt. Det vil ses, at store Krige altid har medført stigende Kornpriser, altsaa »bedre Tider«. Aarsagen er en dobbelt, dels et øget Forbrug og dermed følgende større Efterspørgsel og dels færre Mænd til at arbejde med Jorden, altsaa ringere Pasning og mindre Produktion.

Men *efter* en Krig sker ganske det modsatte: Forbruget og Efterspørgselen formindskes, og Antallet af arbejdende øges ved de hjemsendte Soldater, d. v. s. Produktionen vil i Løbet af nogle Aar stige.

Den ældste store Krig, som falder ind under de angivne Kornprisers Tidsrum, er Trediveaarskrigen 1618–48. De første Aar paavirkes Priserne ikke, men 1622 stiger de stærkt og holder sig i betydelig, om end skiftende Højde til Krigens Slutning, da de pludselig sætter opad med et Spring og holder sig dær i fire Aar for saa fra 1652 til 53 at falde enormt, Rugen gik ned fra 11,66 Kr. til 4,89 pr. Td. Aaret efter, 1654, var den endda nede i 2,94. Disse og de følgende Aar har altsaa ogsaa været svære Krisetider for Landbruget. Sammenligner vi Priskurven fra Verdenskrigen 1914–18 og de følgende Aar med de tilsvarende fra 1618–48 og til 52, har vi et godt Udtryk for, hvorledes Historien gentager sig. Kun er der den Forskel, at Prisstigningen i vore Dage mærkes hurtigere.

Efter den store nordiske Krigs Slutning 1720 falder Kornpriserne atter, der indtræder en Landbrugs-krise, og det var Godsejernes Vanskeligheder (under denne Krise, der medførte Indførelsen af Stavnsbaandet.⁹⁾)

Under Napoleonskrigene i Begyndelsen af det 19. Aarhundrede gaar Kornpriserne, der som omtalt S. 154 var i Stigning fra 1760erne, yderligere i Vejret. Atter kom Reaktionen, der denne Gang havde to Aarsager: den altfor store Seddeludstedelse med den deraf følgende Statsbankerot 1813 og Napoleonskrigenes Afslutning 1815. Ogsaa denne Gang holder Kornpriserne sig oppe to, tre Aar, men fra 1818 sætter Prisfaldet og dermed Krisen ind. Foruden de tidligere nævnte Aarsager kan nævnes den særlige, at vi ved

Norges Adskillelse 1814 mistede et Monopol paa at forsyne det søndenfjeldske Norge med Korn — dette var jo iøvrigt som tidligere nævnt ikke videre godt, England indførte en skærpet Toldbeskyttelse for Landbruget, og Københavns Købeevne var formindsket efter den straalende Handelsperiodes pludselige Opør. En betydende Aarsag i de første Kriseaar var Dalerens Stigen. Landbrugskrisen, som man sædvanlig har kaldt denne Periode, varede fra 1818—28. At Rugprisen 1826 springer op til det dobbelte af det, den var Aaret i Forvejen, for atter at gaa tilbage Aaret efter, skyldes Misvækst som Følge af Tørke.

Naar der i Aarene efter 1828 indtraf en betydelig Bedring i Landbrugets økonomiske Forhold, skyldes det dels Ændringer i de hjemlige Forhold — Skattnedsættelser, lavere Arbejdslønninger og mindre Rentebyrde — dels og navnlig den Omstændighed, at England ændrede sin Korntold og indførte den saakaldte »glidende Skala«, d. v. s. at Tolden steg, naar Kornprisen sank, og dalede, naar Kornpriserne steg. Desuden maa det bemærkes, at Afstandene i hine Tider spillede en meget større Rolle med Hensyn til Vareudvekslingen end nu. Naar Kornprisen i England steg, og Tolden som Følge deraf gik ned, kunde Danmark i Kraft af sin nære Beliggenhed hurtigt kaste Korn ind paa det engelske Marked, nyde godt af den lave Told og sælge det til en høj Pris, mens de fjernereliggende Lande først naaede frem med deres Korn, naar Prisen var faldet og Tolden som Følge deraf steget.

Efter 1828 havde Landbruget en lang Række Aar med rigtig gode Priser, der i Forbindelse med Udnyttelsen af Landboreformerne og den stigende personlige Dygtiggørelse gav gode Kaar. Men fra og med 1885 falder Kornpriserne atter stærkt, og en ny

Krise indtræder. Denne Gang var Aarsagerne at finde paa andre Omraader. Naar mere varige Stigninger af Kornprisen fandt Sted i Midten af det 19. Aarhundrede og omkring 1900, faldt det sammen med en stor Produktion af ædle Metaller, navnlig Guld, der sænkede Pengenes Værdi, hvorfor Varepriserne steg. I Løbet af tyve Aar faldt i Slutningen af forrige Aarhundrede Kornpriserne med 20 %, hvad der dels skyldtes Guldmangel paa Grund af udtømte Miner og Overgang til Guldmøntfod¹⁰⁾ og dels stigende Kornproduktion i Nordamerika og Rusland. Verdenshøsten af Korn steg i disse 20 Aar godt 30 %, mens Folketallet ikke steg mere end 25 %. Kornpriserne maatte altsaa falde.

De katastrofale Følger, Landbrugskrisen 1818–28 havde for en Mængde Landmænd, kan man læse om i Bøger. Krisen sidst i forrige Aarhundrede er vi en Del, der kan huske. Ogsaa den drev adskillige fra Hus og Hjem. Og naar dens Slag blev afbødet i saa betydeligt Omfang, som Tilfældet var, skyldes det den danske Landmands Smidighed. Som tidligere nævnt lagde han sit Landbrug om, idet han holdt op med at sælge Korn og gik over til at sælge Smør og Flæsk. En udenforstaaende, der ser paa Tabellen over Smør- og Flæskepriser i disse Aar, kunde finde dette en noget tvivlsom Forretning, idet disse Priser ogsaa faldt i Aarene efter 1885, men som tidligere nævnt er — og var — Stigningerne paa Smør og Flæsk større end paa Korn, og hertil kom saa to mægtige Løftestænger for Landbruget, dels Andelsmejerierne og Andelsslagterierne og dels den praktiske Udnyttelse af Videnskabens Resultater, der foruden gennem de nævnte Andelsvirksomheder ogsaa fandt Sted gennem Landboforeninger, Kvægavlsforeninger, Planteavlsforeninger og deres Konsulenters Arbejde, gennem

Kontrollforeninger og flere andre Virksomheder. Men alt dette vil blive behandlet i særlige Afsnit.

Hvorom alting er — Landbruget red Stormen af. Et Stykke ind i dette Aarhundrede kom saa Verdenskrigen med dens Højkonjunktur og alt, hvad dermed fulgte. Betragter vi Tabellen over Kapitelstakster, ser vi, at Kornpriserne var højest *efter* Krigen, i Aarene 1919—20. Fra 1925 gaar de nedad, og vanskeligere Forhold indtræder. Men fra 1930 falder de stærkt, og fra det Aar kan der være Grund til at tale om Landbrugskrise. En medvirkende Aarsag til Usikkerheden har siden Krigen de skiftende Kronekurser været. Da Sterling i Efteraaret 1931 »gik fra Guldets«, d. v. s. faldt i Værdi, blev det nødvendigt at følge Sterling nedad. I modsat Fald vilde det have virket ødelæggende for Landbruget og meget skadeligt for Industrien. I de følgende Aar faldt Kronen yderligere, saa den i Januar 1933 laa 25 % under Sterlingværdien. Da et yderligere Fald i Kronens Værdi mentes at være skadeligt, blev der i Rigsdagen Enighed om at fastholde Kronen ved dens daværende Værdi. I de Aar, der er gaaget siden, har Kronen ligget ca. 25 % under Sterling og under Halvdelen af dens Guld-værdi. At Landbrugsprodukternes Pris vilde have været langt lavere, hvis de ikke havde modtaget den Stimulans, som den dalende Krone gav, er aabenbart.

Inden dette Afsnit sluttes, maa jeg for Fuldstændighedens Skyld gøre opmærksom paa, at jeg hele Tiden har betragtet Kornpriserne fra Landbrugets Synspunkt. At de ogsaa kan ses fra modsat Side, fra deres Side, som skal købe Maden, og at Arbejds-lønninger i Tider med stigende Kornpriser altid kommer bagefter — ligesom de ogsaa i nedadgaende Tider holder sig længere oppe — alt dette er jeg ganske

klar over, men det har blot ikke været min Opgave at belyse det i denne Forbindelse. — —

Da nærværende Bog i særlig Grad omhandler nordsjællandsk Landbrug, kunde der være Grund til at spørge, om der kan paapeges Forskelligheder i den nuværende Landbrugskrisens Ytringer og Forudsætninger mellem nordsjællandsk og f. Eks. jydsk Landbrug. Dette kan formentlig — med Forbehold af mange Undtagelser ganske vist — lade sig gøre.

For nogle Aar siden var Eleverne paa Frederiksborg Højskole en Vinterdag paa Udflugt til Helsingør. En af de unge Mænd — en Jyde fra Aalborgskanten — udtrykte bagefter sin meget store Forbavselse over alle de gamle Huse og Gaarde, han havde set paa den Tur. »Havde det været i Jylland,« tilføjede han, »skulde En rejse trødde Mil for at faa saa mange gamle Gaarde at se!« Kan være, at der var en Smule Hjemstavnstolthed i denne Udtalelse, indrømmes maa det dog, at den peger paa en betydningsfuld Forskel paa nordsjællandske og jydsk Forhold. Der er sikkert ikke et jydsk Amt, uden der er et større Antal nybyggede og moderne indrettede Gaarde end her i Amtet.

Jydens Trang til Forandring, Forbedring, Begivenhed giver sig Udslag i de mange Nybygninger, Landsdelen rummer. Nordsjællænderens Sind gaar i Retning af *at bevare*. Derfor findes der her i Amtet saa mange gamle — og kønne — Huse og Gaarde, hvad ogsaa denne Bogs Billedstof bære Vidne om. Er den jydsk Landsby præget af Fremskridt, saa er den nordsjællandske præget af Historie. En ny Gaard kan være hensigtsmæssig indrettet og behagelig at bo i, men den har intet oplevet og intet at fortælle om. Den gamle nordsjællandske Gaard er mindre tidssvarende og bekvem, men den har huset en Række

Slægtled af Forfædre. Den har oplevet baade gode og daarlige Tider. Den har hørt fortælle om Frederik den Syvende og Frederik den Sjette. Den har set Folk bøje Ryggen under den store Landbrugskrise 1818–28 og rette den igen under de bedre Kaar i Trediverne. Den har – som Fogedgaarden i Tisvilde – oplevet Stavnsbaandets Løsning og alle de store Landboreformers Gennemførelse. Mens den jydsk Gaard bære Vidne om Nutidens Foretagsomhed og Vovemod, fortæller den nordsjællandske om Fortidens Smag og Skønhedssans, og den hvisker om Slægtens Opgang og Nedgang, dens Sorg og Glæde gennem hundrede Aar.

Vi staar her over for en typisk Forskel paa jydsk og nordsjællandsk Sind. Hvis der fandtes en Statistik over et Par for Landbrugets Fremskridt saa betydningsfulde Ting som Indkøb af Landbrugsmaskiner og Kunstgødning, da vilde den for Tidsrummet 1880–1900 utvivlsomt vise større Tal i jydsk Amt end i Nordsjælland. Jydens Trang til Forandring, til at prøve og vove det nye viser sig ogsaa her.

Men – som en Lejlighedstaler engang sagde – en Sag har altid to Sider, i det mindste to Sider. Hvis man nemlig undersøger den Statistik, der angaar de to for Landbrugets Økonomi saa betydningsfulde Ting som Prioritetsgældens og Sparekasseindskuddenes Størrelse, saa viser den, at Jyllands Prioritetsgæld pr. 1000 Kr. Ejendomsskyld er større end Sjællands, og at Sjællands Sparekasseindskud pr. Individ er større end Jyllands. Altsaa paa begge Omraader staar Sjælland bedst.

Lad os se lidt paa det sidste Forhold. I 1932 skrev Sparekassesepektør Dr. polit. *H. L. Bisgaard* en Artikel¹¹⁾ om Emnet »Hvor i Danmark sparer man mest?« Heri anførte han følgende Udregning af, hvor meget de forskellige Landsdele 1930 havde staaende i deres Sparekasser pr. Individ.

Sjælland	619 Kr.
Bornholm	696 »
Lolland-Falster	666 »
Fyn	1025 »
Jylland	477 »

Efter denne Statistik skulde Fynboerne staa højest med Hensyn til Opsparingsevne, maaske ogsaa med Opsparingsvilje. Dog bør det tilføjes, at naar det hovedrige Ærø, hvor Sparekasseindskuddet 1930 androg ikke mindre end 2685 Kr. pr. Individ, regnes fra, synker Tallet for Fyns Vedkommende fra 1025 Kr. til 970 Kr. pr. Individ, men alligevel er dette Tal langt højere end de andre Landsdeles. Sammenligner man Sjælland med Jylland, staaer Sjælland betydelig højere.

Hvad de forskellige Dele af Jylland angaar, stiller Tallene sig saaledes:

Nordlige Jylland	607 Kr.	Vestlige Jylland	340 Kr.
Østlige Jylland .	544 »	Sønderjylland . . .	294 »

Saa vidt Dr. Bisgaard.

Nu kunde det være af megen Interesse at vide, hvorledes Frederiksborg Amt paa dette Omraade stod i Forhold til andre Amter. Jeg har foretaget en Udregning for de sjællandske Amters Vedkommende paa Grundlag af Befolkningstallet 5. Nov. 1930 og Sparekasseindskuddene for Regnskabsaaret 1934–35.¹³⁾ Resultatet heraf er følgende:

	Sparekasse- indskud. Kr.	Indbygger- tal.	Sparekasse- indskud pr. Individ. Kr.
Københavns Amt . .	68 945 222	206 207	334
Frederiksborg Amt	71 175 572	114 716	620
Holbæk Amt	38 319 681	122 443	313
Sorø Amt	52 174 818	114 331	456
Præstø Amt	59 598 242	118 372	503

Det viser sig altsaa, at Sparekasseindskuddene er langt større pr. Individ i Frederiksborg Amt end i de andre sjællandske Amter.

Vi vender nu tilbage til Sammenligningen mellem nordsjællandsk og jydsk Landbrug. Det er en Kendsgerning, at den i disse Aar hærgende Landbrugskrise er langt stærkere i sin Virkning i Jylland end i Nordsjælland. Man føler det ved at omgaas Folk begge Steder fra, man mærker det ved at læse i Aviserne om, hvad der sker i de to Landsdele. De nævnte Statistikker over Prioritetsgæld og Sparekasseindskud peger begge i samme Retning. Det vilde næppe være galt at sige, at det jydske Landbrug har sin Styrke i Opgangstiderne, mens det nordsjællandske har større Modstandskraft i Nedgangstiderne. Man maa erindre, at der i den økonomiske Verden er to – lige nødvendige – Former for Dygtighed; *den igangsættende* og *den konsoliderende*. Jyden ejer den første, Nordsjællænderen den sidste. Danmark har Brug for dem begge.

Alt peger i Retning af, at det nordsjællandske Landbrug i disse vanskelige Tider er i Besiddelse af en efter Forholdene endogsaa meget stærk Rygrad. Denne Modstandskraft er ikke kommet af sig selv. Den skyldes en Række Slægtleds ihærdige Paapasselighed og Opsparingsvilje lige fra Stavnsbaandets Tid og til vore Dage.

TRÆK AF EN BONDEGAARDS HISTORIE I HALVANDET HUNDREDE AAR

SOM FØLGE AF en Henvendelse i Bladene modtog jeg 1930 fra Gaardejer *Hans Larsen*, Søsterbro Mølle, følgende Skildring.

Efter Aarhundreders Stilstand under Fællesskabets og Hoveriets hæmmende Baand er det først ved Udsiftningen, at Landbrugets økonomiske Stilling, Trivsel og Næringsliv begyndte den Fremgang, der i de sidste 50 Aar siden Andelsmejeriernes – det nye Fællesskabs – Opstaaen Aar for Aar har været voksende og navnlig i de sidste 10 Aar i danske Bønderes Kaar, Levevis og hele Tankesæt paa mange Punkter har foraarsaget en Forandring (om til Lykke og Tilfredshed eller det modsatte er et andet Spørgsmaal) fra vore Oldeforældres Tid, saa gennemgribende, at disse, om de kunde være Vidne dertil, med højeste Forundring og vel ogsaa med Forargelse vilde spørge, om dette dog ogsaa kunde være muligt.

Hvad der vel kan siges at være et ret godt Udtryk for Næringslivet, som det formede sig gennem det 19. Aarhundrede og til vore Dage, er Omsætningen og Priserne, det blev betalt baade for fast Ejendom og Produkterne, man afsatte, og her tør man maaske gaa ud fra, at det Billede, som en middelstor Bondegaards Historie kan give, saa nogenlunde vil være en Afspejling af samme Egns Tilstand. Jeg vil i det følgende meddele nogle Tal fra Gaarden *Mølleris*, *Melløse*, Lille Lyngby Sogn.

I Aaret 1779 døde Gaardmand *Anders Olsen* af *Melløse*, og hans Enke, som atter ønskede at gifte sig, maatte skifte mellem sig og Børnene. Ved denne

Skifteforretning blev Boet vurderet til 334 Rdl. 4 Mk. 4 Sk, som de tilstedeværende erklærede at være Boets Indtægt og Formue. Herimod anførtes hans »Gæld og Besvær«, nemlig: Gaardens Besætning be-



Bakkegaard, Havreholm, Tikøb Sogn. I. Indkørsel og Nordlængens Nordside.

H. Zangenberg fot. 1927.

staaende af 2 Rideheste à 40 Rdl., 6 Plovheste á 10 Rdl., 2 Køer à 10 Rdl. 1 Stud 10 Rdl., 8 Faar 8 Rdl., Vogn, Plov og Harve 24 Rdl., Gaardens Brøstfældighed 34 Rdl., den afdødes Begravelse 26 Rdl. (altsaa mere, end to Køer var værd) erlægges til Enken, bortskyldig Gæld 6 og 2 Rdl. samt forskellige Poster til ialt 354 Rdl. 1 Mk. 6 Sk., saaledes, at Udgiften oversteg Formuen, hvorfor Enkens Fæstemand, Niels Madsen, lovede en godvillig Gave til Børnene paa 120 Rdl.

I Aaret 1817 afhændede Niels Madsen Gaarden,

som da var blevet Selvejendom, til sin Steddattersøn Anders Kristoffersen. Købesummen var 1000 Rigsbankdaler Navneværdi samt, at Køberen skulde opføre 16 Fag Hus paa et Stykke Jord fra Gaarden,



Bakkegaard. II. Hjørne mellem Øst- og Sydlængen.

H. Zangenberg fot. 1927.

som Niels Madsen havde forbeholdt sig. Dette skete dog ikke, da Niels Madsen døde Aaret efter, 65 Aar gammel, og hans Enke 1821, 80 Aar gammel. Med den Aldersforskel tør det maaske formodes, at det ikke udelukkende var et Kærligheds-, men ogsaa i nogen Grad et Fornuftgiftermaal.

Niels Madsen skal have været en efter Tidens Forhold meget velstaaende Mand. Sine Penge opbevarede han i et Stolpeskab, der indtil Gaardens Brand 1906 endnu fandtes paa Gaarden. I Købet 1817 fulgte 6 Heste, 1 Føl, 5 Køer, 3 Kalve, 8 Faar, 4 Svin, 2 beslagne Vogne, 1 Slæde, 1 Plov, 2 Jernharver, 1

Kakkelovn, 1 indmuret Kedel, 8 Kobberfade, 3 Si-
bøtter, 1 Gryde, 6 Tintallerkener, Klæder til 2 Senge,
4 Sække, Borde og Bænke og 2 Stole.

Ved en Dam tæt Vest for Gaarden stod i min



Bakkegaard. III. Hjørne mellem Nord- og Østlængen.

H. Zangenberg fot. 1927.

Barndom 8 store Popler, der, efter hvad der fortæltes,
var plantet af Anders Kristoffersen. De er nu faldne
for Blæsten paa en nær, og de hundrede Aar er vel
saa en mishandlet stævnet Poppels Levetid.

1834 døde Gaardmand Søren Petersen af Mølleris,
Ane Kirstines anden Mand. Da hun for tredie Gang
ønskede at gifte sig — denne Gang med den tyve-
aarige Jørgen Jørgensen, Melløse, hun selv var hen
ved de fyrre — maatte hun skifte. Gaarden blev
da takseret til 1600 Rdl., og Børnenes Arvepart blev
sat til 293 Rdl. 1 Mk. 11¹/₅ Sk. til hver af de to Sønner,
medens en Datter skulde have 146 Rdl. 3 Mk. 13³/₅

Sk., for hvilke Summer Skifteretten gav disse umyndige Pant i Stærveboet (Dødsboet).

Jørgen Jørgensen døde allerede 1845, og ved Skiftet efter ham blev Gaarden sat til 1400 Rdl.



Bakkegaard. IV. Hjørne mellem Stuehuset og Nordlængen.

H. Zangenberg fot. 1927.

1858 overtog min Bedstefader, Lars Hansen, født paa Bakkegaard i Kagerup, Mølleris. Gaarden var da Aaret i Forvejen vurderet til 15000 Rdl. foruden et ret stort Undertag til Jørgen Jørgensens Enke.

Regner man med Nutidens Ejendomspriser i Nordsjælland 12–1300 Kr. pr. Td. Land., vil en Gaard med 70–80 Td. Ld. altsaa naa op omkring de 100.000 Kr., et betydeligt Spring fra 1817's 1000 Rdl.

Dog er det for denne Gaards Vedkommende, som vel for mange andres, ikke alene Konjunkturstigningen, der er Aarsag til denne Forskel, men ogsaa det Arbejde, der er udført for at forbedre Ejendommen.

1858 var efter Kortet at dømme ca. Halvdelen af Mølleris' Jord uopdyrket Eng, vandlidende og surt. Jorden drænedes, Mosehuller fyldtes, og, desværre, 2 Stendysser jævnedes. Bygningerne, der bestod af



Vingard, Ramløse Sogn. I, set fra Gaden.

A. U. fot. 1935.

4 smaa Bindingsværks Længer, opførtes fra ny af Grundmur. Fra de 2 Køer og 4 Svin i 1779 steg Besætningen til 20 Køer og 40 Svin med 8 til 10 Grisesøer i 1930.

I Aarene 1850 til 90 var det jo væsentlig Kornsalget, der betingede Landbrugets Økonomi, medens Smørproduktionen var ret underordnet. Saa godt som al Gødning udbragtes til Vintersæden. Man kørte Gødningen ud om Foraaret paa Grønjord, som da blev pløjet og laa som Helbrak Sommeren igennem. Man høstede saa Rug, saa det flød over alle Bredder, og tog, hvad der de følgende 3—4 Aar kunde blive af Vaarsæd, hvad der paa lette Sandjorder i tørre Somre tit var maadeligt. Rodfrugt og Kartoffel-

avlen var kun lille. En nu afdød Gaardejer i Meløse, der var født ca. 1840, fortalte, at han første Gang smagte Kartoffler, da han gik i Skole, altsaa omkring 1850, hvor han tilbyttede sig et Stykke



Vingaard. II. Udlænge set fra Gaden.

A. U. fot. 1935.

Mad med kogte Kartoffler som Paalæg. Man kaldte da Kartoffler for Jordæbler (Jørevler). Saa sent som i 1902 høstedes der paa Mølleris kun 22 Læs Røer, og da Avlen næste Aar steg til 45 Læs, syntes vi jo, det var overvældende. Derefter steg Antallet af Læs Røer jævnt hvert Aar til: 1904 65, 05: 70, 06: 80, 07: 106, 08: 120, 09: 130, 10: 150, til det nu er ca. 250—300 Læs. Af Kunstgødning brugtes ved Aar 1900 ca. 6 Sække Superfosfat, den aarlige Udgift hertil er nu ca. 1000 Kr.

Den første Mejemaskine kom til Gaarden allerede omkring 1880. Dens Konstruktion viste sig imidlertid at være mere velment end vellykket, og den stod

i mange Aar ubrugt i Laden, medens man mejede Sæden med Le. I 1898 købtes en *Mac Cormick* Mejer-maskine, som endnu er i brugbar Stand, og Aaret efter en Slaamaskine. 1907 købtes den første Selv-



Vingard. III. Vestlænge set fra Gaardspladsen.

A. U. fot. 1935.

binder. De første Mejemaskiner vakte stor Modvilje hos Arbejdsfolk: nu blev der ikke mere Høstarbejde, hvad der jo heller ikke blev. Havde en Gaard før 8 til 10 fremmede Arbejdere i Høsten, Mænd og Koner, klarer man sig nu med eget Mandskab. Men blev der intet Arbejde, saa er der nu heller ingen ledige Arbejdere; de, der ikke har nok i deres egen Bedrift, har for Størstedelen taget Arbejde i Industrien, paa Teglværker og Fabrikker. Smørproduktionen havde indtil sidst i 1880erne ikke stor Betydning, og det er først ved Oprettelsen af Mejerierne, at dette Forhold ændres. — —

Til yderligere Belysning af forrige Aarhundredes

økonomiske Forhold anfører Hans Larsen en Række forskellige Træk.

I Aarhundredets første Halvdel havde man ikke mange rede Penge mellem Hænder. Det eneste, der

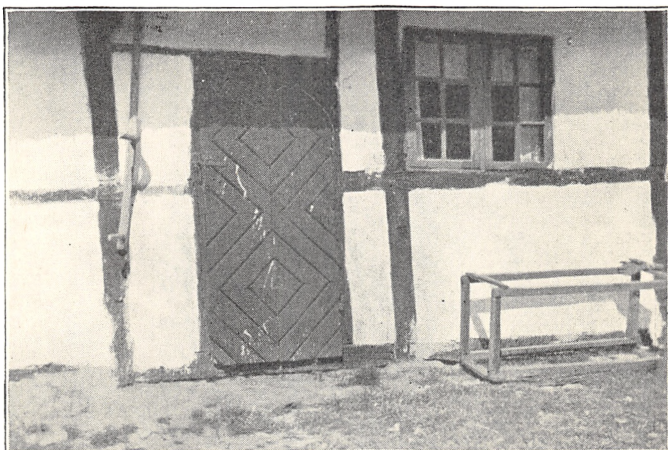

Vingaard. IV. Detalje af III.

A. U. fot. 1935.

var Pris paa, var Sæden, og man høstede ikke saa mange Fold, før man senere havde merglet og drænet. Om Sædpriserne kan man læse i forrige Afsnit. For andre af Landbrugets Produkter var Københavns Torvepriser den 6. Aug. 1832 følgende:

Røget Flæsk pr. Lispund 2 Rdl. og 1 Mark
Grønsaltet Flæsk . . . » » 1 » » 4 »

Smør 1 Mark pr. Pd.

Æg . 1 » » Snes

Gjær 1 » » Pd.

Heller ikke de paa Landet ansatte Lærere havde store kontante Pengeindtægter, men lønnedes hovedsagelig med Naturalydelse. I Skoleplan for 1804,

hvor alle Amtets Skolekalds Indtægter anføres, staar saaledes Melløse opført med: 13 Tdr. $2\frac{1}{2}$ Skp. Rug, ligesaa meget Byg, 177 Lispund Rughalm, 177 Lpd. Byghalm, 142 Lpd. Hø, 21 Læs Tørv, 5 Læs Brænde

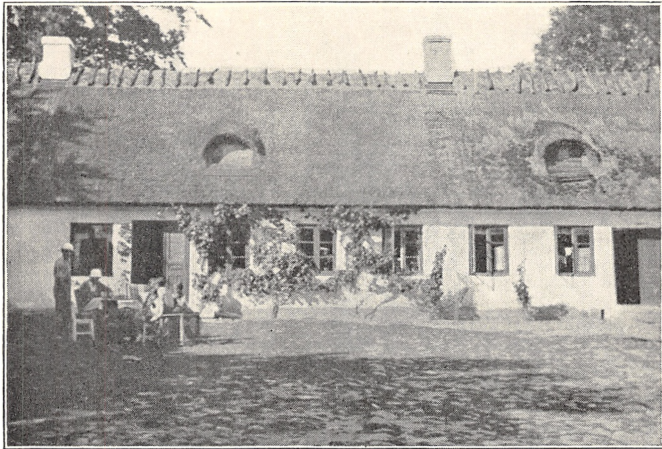

Vingaard. V. Stuelænge set fra Gaardspladsen.

A. U. fot. 1935.

og kun 50 Rdl. i Pengeløn, samt 23 Rdl. som »Betaaling for Julerenten«.

Man kan da finde det undskyldeligt, naar Lærer Jensen, Gadevang, 4. Maj 1837 udbryder i følgende Hjertesuk, der maaske ikke er saa højtidelig ment, som det kunde se ud til:

»Gode Søren Petersen!

Min Gud! Min Gud! Kommer De da ikke op at pløje et lidet Bed for mig, husk paa at fattig Mand ogsaa skal hjælpes! Gjør mig den Tjeneste at tale til Mads Niels' om det samme, og bed dem bønligt paa mine Vegne, at de ogsaa hjælper mig, men lad det ske i denne Uge, een af jer maa nok tage Harve med.«

Og Dyrlægerne! De naaede ogsaa langt fra op paa de nuværende Tinder med deres Priser. En Regning fra Dyrlæge *Rasmus Petersen* i Ullerød til Gaardmand *Søren Petersen* dersteds, dateret 10. Nov. 1831, har bl. a. følgende Poster:

En Hest behandlet for Hævelse i Hovedet	4	Mark
En dito med Forrækkelse i det ene Bagben	4	»
En Stud med Durkløb	1	»
En Hest som Døde for anvendt Medisin ..	4	»
$\frac{1}{2}$ Pd. Pulver.....	2	»

Og dog kunde nævnte Rasmus studere sin »Materia Medica«, Forelæsninger holdt af Professor Wiborg paa den Kongl. Danske Veterinairskole 1817.

Fik man ikke mange Penge ind, gav man heller ikke mange ud. Folkelønnene paa Ullerødgaard beløb sig 1861 til:

Hans Andersen ...	30 Rdl.,	14	for	Vinteren	og	16	for	Sommeren
Rasmus Hansen...	38	»	18	»	»	»	20	»
Jørgen Frederiksen	50	»	24	»	»	»	26	»

Indtil 1900 var det vist yderst sjældent, at en Karl naaede over 200 Kr.

Man klarede sig med hjemmelavede Produkter. Kun Kolonialvarer maatte man af og til købe, og de var dyre.

Der blev ikke meget at forsørge en Familie med, naar Husmanden, som tærskede til Punds, i Betaling fik hver 20. Tønde, og der skulde hænges i for at tærske en Tønde om Dagen. Saa var der den Udvej, som mange maatte bruge: at tigge. Disse forkomne Koner og Børn blev vist altid venligt modtaget, skønt der kom mange. Konerne, som var kendt med Turen, stillede sig gerne tæt ved Døren og bad om »en Bid Brød i Guds Navn«. Endnu saa sent som i 1915–16 havde Egnen her jævnlig Besøg af to Koner fra Ullerød, som kom med regelmæssige Mellemrum.

En Form for Tiggeri, som aldrig regnedes for nedværdigende, var at gaa ud at *tigge Paaskeæg* og ligesaa paa de Tider, Faareklippingen fandt Sted, at *tigge To. Totiggere* var udelukkende ældre Koner, der gik til de Steder, hvor de var godt kendt, og fik en Kop Kaffe og en Snak med i Købet. Paaskeæg tiggedes af baade Koner og Børn. Man var forberedt paa, at de kom – omtrent paa samme Maade, som man venter *Lysmanden*, der aflæser Elektricitetsmaaleren – og gav dem gerne. Hvad der kunde opnaas »hos Sognet«, var nok heller ikke meget, naar hele Lille Lyngby Sogns Forsørgelsesbudget for 1880 kun er paa ca. 3000 Kr. Hele dette Aars Regnskab balance- rer med 7513,92 Kr., og saa havde man en Kassebe- holdning paa 2,44 Kr.! –

Et lille Træk bør maaske medtages, selv om det ikke direkte vedrører Næringslivet. I Arbejdet – lige- gyldig af hvad Art – deltog alle uden Personsanse- else. Min Bedstemor, født paa Bauneholm i Bend- strup 1829, fortalte, at engang hun sammen med en Dreng fra Gaarden skulde trække en Ko til Slagte- ren i Hillerød, blev Koen træt undervejs, lagde sig tværs over den smalle Skovvej og var ikke at formaa til at rejse sig. Da træffer det sig hverken værre eller bedre, end at Kongen, *Frederik den Sjette*, kom ri- dende, og nu var gode Raad dyre. Men Kongen tog det fra den gemytlige Side: »Lad I bare Koen ligge, Børn! Jeg kan ride udenom. Det maa være en streng Mand, Du tjener, min Pige, naar han sætter Dig til saadan et Stykke Arbejde!«

Og Kongen red videre, vel sagtens fulgt af de to Børns, maaske ubevidste, Ønsker om alt godt.

LIVET I DE GAMLE GAARDE

OM LIVET i de gamle Gaarde gengiver jeg tre Skildringer, jeg har modtaget, og hvoraf den ene er skrevet af en Gaardmand, de to andre af Mænd, der i sin Tid har tjent hos Bønder. Den første Skildring er nedskrevet 1932 og skyldes Gaardejer *Hans Larsen*, Søsterbro Mølle, Melløse, født 1888.

For dem af den nulevende Slægt, der mindes de nærmeste Aartier af det 19. Aarhundrede, vil der ved Sammenligning med hin Tid og den nuværende i mange Ting være stor Forskel.

Fra 70ernes rige Tid, hvor de store velbyggede Gaarde rejstes, kom man ind i en Tid, da Pengeknaphed og Kamp for at kunne svare enhver sit, maatte sætte sit Præg paa Tiden og dens Mennesker. Det hørte sikkert til Sjældenhederne, at et Par gamle Folk, der afstod deres Gaard, havde saa meget tilovers, at de efter Salget kunde leve af deres Rente penge, ligesom det i mange Tilfælde var vanskeligt for de unge, der stiftede Bo, at skaffe fornøden Kapital til Udbetaling. Mange Handeler ordnedes da paa den Maade, at Sælgeren gik paa Aftægt, betingede sig Husly paa Gaarden og visse Naturalieydelse for sin og Hustruens Levetid. Som et Eksempel paa en saadan Aftægt eller *Undertag*, som det almindeligst kaldtes, kan maaske anføres Gaardejer *Anders Sørensen* af Møllers's Undertagsforpligtelse til hans Moder, Enke *Ane Kirstine Pedersdatter*. Dette er ganske vist saa tidligt som i 1853, men er dog sikkert i nogen Grad et Udtryk for et Undertag, som det svaredes i den nærmest følgende Tid fra en jævnstor Bondegaard.

1) Jeg indrømmer hende i Gaardens Bygninger anstændig Beboelses-Lejlighed paa 6 Fag Hus samt 1 Fag til Tørvehus samt fri Adgang til et Stykke Havejord beliggende ved hendes Bolig, stor 2600 Kvadratalen, og tilsteder hende fri Adgang til Gaarden og den deri værende Brønd.

2) Paa denne Bopæl lover jeg hende i aarlig Undertag med gode forsvarlige Varer, Vægt og Maal 5 Tdr. Rug, 3 Tdr. Byg, 2 Tdr. Malt, 2 Tdr. Kartofler, 1 fedt levende Svin paa 10 Lispund Flæsk, 1 Lispund Ost, 1 Lispund Smør, 4 Stk. fede, levende Gæs og 20 Rdl. Penge, alt til hvert Aars Mortensdag, samt 16 forsvarlige Læs Tørv og $\frac{1}{2}$ Favn Bøgebrænde. Saa overlader jeg hende Brug og Afbenyttelse 1 Ko og 4 Faar af Gaardens Besætning, som hun selv udvælger, som jeg til den Ende fodrer og græsser for hende blandt Gaardens egne Kreaturer tilligemed Faarenes Yngel, og hver Gang Koen bliver gold, syg eller gammel, skal hun være berettiget til at tage en anden til det Brug af Gaardens Besætning. Fremdeles er jeg pligtig til at saa i Jorden en Skp. Hørfrø, hvoraf hun erholder Udbyttet, som jeg behørigt behandler for hende. Endelig forbeholder hun sig Ret til at holde 4 Høns paa Gaarden frit fodrede.

3) Jeg afgiver fri Befordring for hende 12 Gange aarlig til Kirke og nærmeste Købstad eller lige lang Vej, naar det forlanges, samt befordrer hendes Undertag frit til og fra Mølle.

4) Skulde min Mor blive til Sinds at fraflytte Undertagsboligen paa kortere eller længere Tid, forbliver den dog staaende disponibel for hende saaledes, at hun igen kan indflytte, naar hun lyster, og jeg er pligtig til, naar hun tager Ophold andetsteds, da at bringe forbemeldte Undertagsforpligtelse frit indtil $\frac{1}{2}$ Mils Afstand fra Gaarden.

5) Naar min Moder afgaar ved Døden, bekoster jeg hendes hæderlige Begravelse efter Egnens Skik og Brug.

Ane Kirstine Pedersdatter døde 1866, og det blev saaledes adskillige Aar, der ydedes hende Aftægt. Naturalydelseerne holdt hun efter Sigende strengt paa skulde leveres hende punktlig, men om hun benyttede Retten til sine 12 Kirketure, er maaske mindre sandsynligt, thi gamle Pastor *Barfod*, som endnu blandt de ældste i Sognet mindes netop som »Præsten«, hvem de fleste havde Tillid til, og alle stod i Ærbødhedsforhold til, og som maaske paa den Tid var den eneste ikke-rationalistiske Præst i vid Omkreds, men som rigtignok kunde fremsætte mindre velover tænkte og mindre beherskede Udtalelser, sagde i Ligstalen over hende, at »hun var en Satans Tjenerinde og gjorde Satans Gerninger.«

For et Landbohjem i Aarene 1870—1900 betød Hustruens Dygtighed som Husmoder adskilligt mere end nu, hvor saa godt som alt, hvad der indgaar i det daglige Forbrug, kan købes færdiglavet, uden at det i væsentlig Grad forringer Hjemmets Økonomi, naar selv en Ting som Grøntsager køres fra København og falbydes paa Landet til Priser, der stiller en tvivlende over for Spørgsmaalet, om det kan betale sig selv at dyrke dem. De mangfoldigste Ting var jo under hendes Omsorg fra tidlig Morgen til sen Aften, Bagning og Ølbrygning var vel de fleste Steder overladt de dertil indrettede Virksomheder, men før Mejeriernes Tid, ca. 1890, havde hun jo ugentlig flere Gange Kærning og Ostelavning.

Svinene hjemmeslagtedes, og Flæsket solgtes til Prangere, der enten opkøbte det paa Torvet eller modtog det efter forudgaaende Aftale i den Købmands eller Gæstgivergaard, hvor de samlede de opkøbte

Svin for derefter selv at køre dem til København og der videresælge dem. Fra min Fødegaard, Mølleris i Melløse, solgtes Flæsket i en længere Arrække til Pranger *Jakob Larsen* fra Tjæreby, en solid og reel Handelsmand, der havde sin Stadelplads i sin Broders, Gæstgiver *Henrik Larsens* Gaard i Slotsgade. Han havde en stor Handel baade med Flæsk, Fjerkræ og Æg og kørte til København flere Gange ugentlig. Det kunde ofte være under smaa Forhold, saadan en Pranger begyndte sin Handelsvirksomhed. *Per Rasmussen* fra Melløse købte i flere Aar en a to Grise ad Gangen, læssede dem paa en Trækvogn og startede med sig selv som Drivkraft med København som Maal. Var han heldig, kunde det ske, at han kunde faa Lov til at sætte sig op bag i en anden Vogn og derfra holde fast i sit eget Køretøj. Hvis ikke, tog han Turen til Fods. Svinene, der slagtedes til Salg, maatte helst veje 100 Pund med Hoved og Ben, og Prisen var ca. 25–30 Øre Pundet, altsaa en 30 Kr. for en Gris. 4 Ugers Pattegrise kostede 5 til 8 Kr., 10 Kr. var en meget stor Pris.

Dagen før Slagtningen blev Bryggerskedlen fyldt med Vand, og tidligt næste Morgen tændtes der op under Kedlen, saa Vandet kunde være kogende, til Slagteren kom. Slagteren var som oftest en Husmand fra Egnen, der havde sine bestemte Steder at slagte, og Betalingen var almindeligvis 50 Øre pr. Gris. Det var en staaende Vittighed af ham at sige, naar nogen spurgte, hvad han tog for at slagte: »50 Øre, og saa faar jeg Hoved og Ben med hjem!« Alle vidste jo, at han mente sit eget Hoved og Ben.

Da det godt kunde træffe, at der skulde slagtes 4 til 6 Svin paa en Dag, skulde Slagtningen i hvert Fald om Vinteren begynde, saa snart det blev lyst. Det skete ogsaa, at Grisen blev stukket ved Lygtelys,

men Skrabningen var det jo vanskelig at foretage tilfredsstillende undtagen ved Dagslyset. Lige før Slagteren stak Kniven i Halsen paa Grisen, sagde han: »Ja saa i Guds Navn!« og varede det lidt længere,



Gaard i Sjælsmark, Matr. 3, Bloustrød Sogn. I. Østlængen med Indkørselsport og Nordlængens Østgavl.

H. Zangenberg fot. 1929.

end han havde regnet med, inden Blodet kom, sagde han altid: »Nu skulde det s'gu snart være!« Naar Grisen var stukket, kom *Gangkonen*, en Kone, der ved mange Lejligheder gik Husmoderen til Haande, og som i Lighed med Slagteren havde sine Steder og, hvad der ofte kunde være Tilfældet, gennem flere Generationer kunde have sin Gang og være til Hjælp paa den samme Gaard. *Gamle Line* fra Melløse kom første Gang paa Møllers, før min Moder var født, 1861, og holdt trofast ud ved Vask og Slavt (Slagting), ved Glæde og Sorg, Fødsler, Gilder, Dødsfald og Begravelser til 1915–16 og havde jo Rede paa

de forskellige Familiers Forhold til de mindste Enkeltheder. Hun stillede med Pølseballien, en Træballie med Byggryn i, for at modtage Blodet og røre det sammen med Grynene. Saa snart Grisen var død, blev det kogende Vand baaret ud og hældt i Skoldekarret, det skulde have en bestemt Varmegrad. Ved at tage i det med Fingerspidserne eller ved at røre rundt i det med Slagtekniven og derpaa se, hvor hurtigt det tørredes, kunde den øvede Slagter afgøre, om Vandet var tilpas varmt.

Dagen efter Slagtedagen blev der kogt Pølse, smeltet Fedt og, lavet Finker. Pøsemaden, Blodet og Grynene stoppedes i de Dagen før rengjorte Tarme ved Hjælp af et Pøsehorn, der rimeligvis var tildannet af et afrevet Kohorn eller købt af en, der gik omkring og solgte den Slags Sager.

Da alle Svin slagtedes hjemme, og al Indmaden beholdtes og anvendtes hjemme, var der altid Velstand i Spisekammeret, men det gav jo forøget Arbejde for Husmoderen, og det blev ofte sen Aften, før Køkken og Bryggers atter var i Orden.

Ogsaa Ænder og Gæs blev i Reglen solgt slagtede. De afplukkede Fjer blev samlet i Sække, der blev hængt paa Loftet til senere Brug, ofte med Henblik paa Børnenes Udstyr, naar disse engang selv skulde sætte Bo. Om Aftenen deltog alle Familiens Medlemmer samt Karle og Piger i *at pille efter*: pille de skoldede Dyr helt rene, hvad der i Fældetiden kunde være et sent og kedeligt Arbejde.

Paa Gaardene holdtes 8—10—12 Faar, som blev vasket og klippet 2 Gange aarligt. Ulden blev kartet, den kartede Uld blev kaldt for *Tøjer*. Dette Arbejde udførtes gerne af Pigerne, medens Konen selv spandt. Endnu saa sent som i 1897—98 blev der spundet paa Mølleris. Gamle Line og en af Pigerne kartede, medens

Bedstemoder spandt. Vi Drengene konkurrerede om, hvem der kunde lave de pæneste *Nokker* til Bedstemoder, *Nokker* kaldtes smaa krogformede Pinde til at sætte paa Tenen for at holde Garnet i den rigtige



Gaard i Sjælsmark. II. Hjørne mellem Øst- og Sydlænge (Stuelænge).

H. Zangenberg fot. 1929.

Retning. Om Efteraaret slagtedes et eller to Faar. Da der holdtes Faar paa alle Gaarde, og de i Brunsttiden helst skulde gaa løse, skete det ikke saa sjældent, at to Nabovæddere mødtes, hvilket næsten altid var ensbetydende med Slagsmaal, der mange Gange endte med, at den ene stødte Halsen over paa den anden. Det kunde jo være kedeligt at miste sin Vædder, men fandt man den døde Kæmpe, inden den var blevet kold, anvendtes den jo i Husholdningen.

Hør dyrkning var de fleste Steder ophørt i 1880erne, dog kan jeg huske, at jeg engang under Besøg hos vor Husmandskone saa hende beskæftiget med at

skætte Hør, det har rimeligvis været omkring 1895.

Skulde der alligevel laves Lærred, købtes der Garn, som blev lagt i Blød i et Kar og skulde staa i Blød nogen Tid. Naar Garnet efter Udblødningen blev tørt, blev det fra en Garnvinde vundet op i Nøgler, og saa gik Turen til Vævekonen, en Tur, der af os Børn var imødeset med megen Forventning. Der var jo hos Vævekonen mange mærkelige Ting at se, medens hun og de rette vedkommende konfererede om Bestemmelsen med Garnet. Naar Lærredet kom hjem, skulde det ligge paa Bleg nogen Tid. Hver Morgen blev det taget ud og rullet ud paa en Græsmark, hvor det med smaa Trækroge fæstedes til Jorden, for at det ikke skulde flagre bort, naar det blæste, stænkedes med Vand fra en Stænkekande for atter til Aften at blive rullet sammen og taget hjem. Hvert Aar blev der lavet Lærred; havde man ikke øjeblikkelig Brug for det, blev det henlagt til Udstyr til Børnene. Noget, man altid sørgede for at have i Orden i god Tid, var et Sæt Jordetøj, Lagener og en lang vid Skjorte eller Særk. Sikkert mange ældre Folk har ogsaa nu deres Jordetøj liggende færdig til Brug. Var det Vadmæl, der blev vævet, blev det indleveret til Farver *Thygesen* i Hillerød for at blive farvet og stampet, før det blev anvendt til Klædningsstykker. Saadant hjemmelavet Lærred eller Dynevaar var næsten uopslideligt. Undertegnede er i Besiddelse af Duge, som min Bedstefader havde med sig fra sit Hjem, da han i 1849 flyttede til Mølleris.

Af Høns holdtes ikke mange, maaske en 30 til 40 paa Gaardene, og Ægprisen var omkring 1 Mark, 66 Øre, pr. Snes. Mange Steder havde man Gæs og havde da gerne 3 til 4 gamle Gæs og en Gase. Gæsene rugede i en Gaasebænk, der stod i Opholdsstuen. Naar Gaasen vilde af Reden, bankede den

med Næbet paa Lemmen, og saa maatte man lukke den ud, selv om det var aldrig saa ubelejligt: Luften i Stuen blev jo ikke bedre, naar en Gaas, der maaske ikke havde været af Reden siden Dagen før, kom ud og



Gaard i Sjælsmark. III. Udkørselsport i Vestlængen og Stuelængens Vestgavl.

H. Zangenberg fot. 1929.

afleverede, hvad den ikke mere havde Brug for, dog den Slags Smaating fandt man sig i i al Gemytlighed.

Selskabelighed dyrkedes ikke meget, kun ved særlige Anledninger, Gilder og Begravelser samledes der mange Folk i Hjemmet. Til Gilder kom kun de særligt indbudte, men til Begravelser kom alle, der havde haft Berøring med Familien. Man medførte da Vin, Kage og Krans. Beværtningen var Frokost til alle de mødte, og ved en stor Begravelse kunde Følget være paa 60 til 70 Vogne, men det var da kun Familien og Naboer, Smed og Møller, der efter Kirke-

tid blev bedt med hjem til *Efterbegravelsen*, hvor Beværtningen var Flæske- og Oksesteg samt Vin og Kage, senere paa Aftenen Kaffe. Unge Mennesker var bedt om at ringe med Kirkeklokkerne og nogle Husmænd om at kaste Graven til, medens Følget ventede.

Da de i Hjemmet tilvirkede Varer, Fødemidler og Klædningsstykker, dækkede det største Forbrug, blev Udgiften til Købmandsregningen kun lille. Den daglige Kost bestod i Reglen af kogt, saltet Sild og Smørrebrød om Morgen, derefter Mælk med Rugbrødsterner i. Til Frokost, *Lillemiddag*, skaaret Smørrebrød med Snaps og Øl. Middag var tit Mælkemad og kogt Flæsk, efter Middag Kaffe med Kandis til, enkelte ansaa det for god Tone at tage det ikke smeltede Kandis ud af Munden og efter endt Brug lægge det tilbage paa Sukkerfadet. *Midaften*, Maaltidet Kl. 4, igen skaaret Smørrebrød med Snaps, og til Aftensmad Smørrebrød og Mælk. Til Jule- og Nytaarsaften blev der bagt Æbleskiver, og Husmoderen sad da det meste af Formiddagen og bagte Æbleskiver. Ved Tretiden Jule- og Nytaarsaften kom man ind og fik Æbleskiver, og saa blev alle Stalde rensede ekstra godt, ligesom der blev strøet rigeligt. Køer og Heste skulde ogsaa ligge lidt godt i Julen. Hvor frydefuldt var det ikke, naar alle Kreaturerne mod Aften stod veltilfredse gumlende i de rene Stalde, pludselig at høre Kirkeklokken ringe Julen ind. Julemaaltidet indledes med Sylte og kold Flæskesteg for saa at slutte med Julegrøden, som man spiste af et eller to store Fade, ligesom man var faa eller mange til. Endnu 1908 spiste vi hjemme Julegrøden af et stort Fad. Efter Maaltidet tog alle hinanden i Haanden og sagde: »Tak for Mad,« og Husmanden fik sin *Julerente* med sig hjem: et Stykke Flæsk, et 11 Punds Sigte-

brød og nogle Æbleskiver. Karle og Piger fik hver et Sigtebrød Julemorgen til at tage med sig hjem. I Helligdagene spiste man ikke Rugbrød, kun Sigtebrød, ogsaa Sigtebrød til Flæsk og Sylte. Juletræ



Gaard i Sjælsmark. IV. Stuelængens Sydside.

H. Zangenberg fot. 1929.

kendtes ikke. Paa Mølleris tændtes det første Juletræ til Ære for undertegnede, da jeg var tre Aar i 1891, min Moder saa første Gang et Juletræ, da hun som ung Pige en Vinter opholdt sig i København, det har vel været omkring 1880.

Som Hustruen ledede det indvendige Arbejde, ledede og deltog Manden naturligvis i det udvendige. Det var altid Manden selv, der saæde Sæden, enten med Haanden eller, i mange Tilfælde efter 1880, med Bredsaamaskine. Saatiden var senere end nu, sjældent tidligere end 1. Maj, da man jo ved Bredsaaning var afskaaret fra at komme det efter Saaning

gen fremspirende Ukrudtsfrø til Livs. Marken var de fleste Steder delt i 7 Skrifter, og Sædfølgen var: 1. Rug, 2. Byg, 3. Blandsæd, lidt Roer og Kartoffler, 4. Havre med Udlæg, hvor man ikke saa sjældent sammen med det sparsomt indkøbte Græsfrø ogsaa saaede *Høfrø*, det paa Høloftet affaldne Frø, der ogsaa indeholdt meget Ukrudtsfrø, 5. og 6. Græs, 7. Helbrak. Da Arbejdet i Roemarken ikke tog megen Tid, udførtes der i sidste Halvdel af forrige Aarhundrede ret store Dræningsarbejder i Brakmarken.

Før Høstmaskinernes Tid, 1895–1900, mejedes al Sæden med Le, og der kunde da paa en lidt større Bondegaard være en Arbejdsstyrke paa 7 til 8 Mejere med deres Fratagere, Koner og Piger, der samlede den afmejede Sæd og lagde den i Neg. Forkarlen med en af Pigerne som Fratager huggede først, og Drengen sluttede Rækken. Det var kun Vintersæden, der blev *hugget ind*, d. v. s. ind mod den staaende Sæd, og taget fra, Vaarsæden huggedes ud, og Koner og Piger *negede den op*, lagde den i Neg med en Rive. Naar der mejedes Rug, blev der som Regel mejet til Middagen, som man nød bag en Rugshob, og aldrig er maaske et Maaltid nydt med større Tilfredsstillelse end det, naar man træt og varm, siddende i Skyggen bag en Rughob, sammen med jævne, arbejdsglade Mennesker under munter Skæmt var med til at tømme Madkurven og skiftevis drak Øl af en 8 Potters Dunk. Var der rigeligt med Brændevin, tog Konerne sig ogsaa en lille Hivert, man kunde nok nytte en lille Hjertestyrkning; der var længe til Aften, og man skulde helst være færdig med at binde og sætte op, hvad der var mejet den Dag, før man holdt Fyraften, selv om Klokken blev 10–11, og det var ravende mørkt. Man vilde nødigt være den, der bandt det sidste Neg paa et Stykke

og blive *Bindekælling*, ogsaa det sidst bundne Neg blev kaldt Bindekællingen og blev udstyret med to Baand.

Naar Høst og Rugsaaning var endt, skulde man

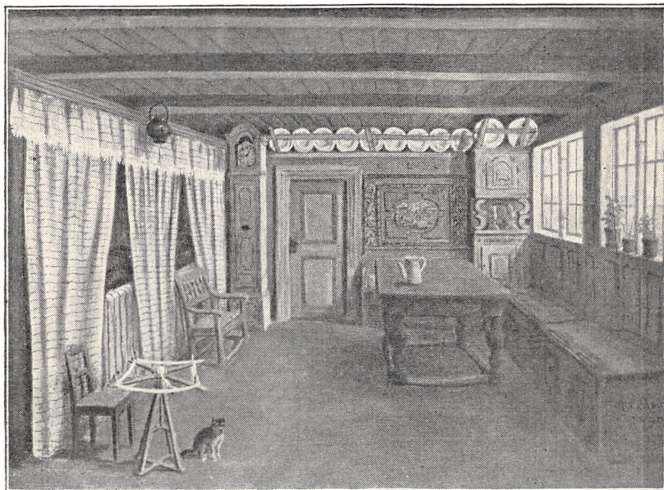

Dagligstue i Store Havelse, Ølsted Sogn. Malet af. Kapt. A. P. Madsen. I Statskonsulent K. Hansens Eje.

W. Türch, Lyngby, fot. 1925.

til at tænke paa at faa Kartoflerne taget op, det var altid ved Hjælp af Gaardens egne Folk samt 3 til 4 Husmandsfamilier. Arbejdslønnen var hver 11. Kurvfuld eller hver 11. Række, som kaldtes *Taltrække*, desuden Middagsmad og Kaffe.

Da der kun var et lille Roearaal, var der god Tid til Efteraarspløjningen, der helst skulde være tilendebragt til 1. Nov. for at have Vinteren til Tærskning. Tærskemaskiner var vel indført mange Steder allerede i 1870erne, men da Drivkraften var Hestegang, og al Sæden efter Tærskningen skulde *kastes* paa en Kastemaskine, kunde det ofte paa de lidt større

Gaarde knibe med at faa udtærsket til Foraaret, og man benyttede da et Damptærskværk til at tærskede en Del af Sæden med. Nutildags ringer man til en Mand, der udlejer et Tærskværk, om at komme og tærskede, men i gamle Dage, da der kun var faa Værker, maatte det ofte hentes langvejs fra. Min Bedstefader var sammen med sin Broder, der ejede Bakkegaard i Kagerup, om et Værk og hentede det som Regel der. Der skulde 4 Heste baade for Lokomobil og Tærskværk, og mange unge Heste blev ved det Stykke Arbejde og saa, fordi det kunde være en daarlig Kusk, der kørte dem, halvstædige for Livstid, og de gamle Heste, der var kendt med Turen, snøftede og skrabede, saa snart de saa Dampmaskinen; saa vidste de, hvad der forestod.

Hvor der ikke tærskedes med Damp, tærskede man med Gaardens egen Maskine, med Undtagelse af et større eller mindre Parti Rug, der blev tærsket med Plejl og brugtes enten til Langhalm eller til *Bindefoder*, Baand til Vaarsæden. Var Plejltærskningen Akkordarbejde, *tærskedes til Punds*. Betalingen var hver 20. Td., og Tærskeren begyndte under tiden ved 4—5 Tiden om Morgenen og tærskede ved Lygte for at have en nogenlunde Dagløn.

Ellers var Brug af Lygte ikke velset. Malkning foretoges uden Lygte, men da der ikke fodredes stærkt, hverken med Roer eller Kraftfoder, var Køerne sene, og Mælken var til Trods for, at man malkede i Mørke, alligevel sen. Endnu saa sent som i 1910 var Brug af Lygte i Stalden forbudt paa en Gaard i Nejede. Malkningen udførtes altid af Pigerne, og det var uhørt, at en Karl deltog i Malkningen, og i højeste Grad under hans Værdighed.

Køerne holdtes tøjrede, til Høsten var endt, for derefter at blive vogtede, *ovtede*, af en Dreng, saa

længe der var Græs, heist lidt længere, i ældre Tid skulde de gaa ude til Mortensdag, men fra 1890erne ansaa man det for godt, om de kunde gaa ude til 1. Nov. Der kunde mod Aften være en egen Stem-

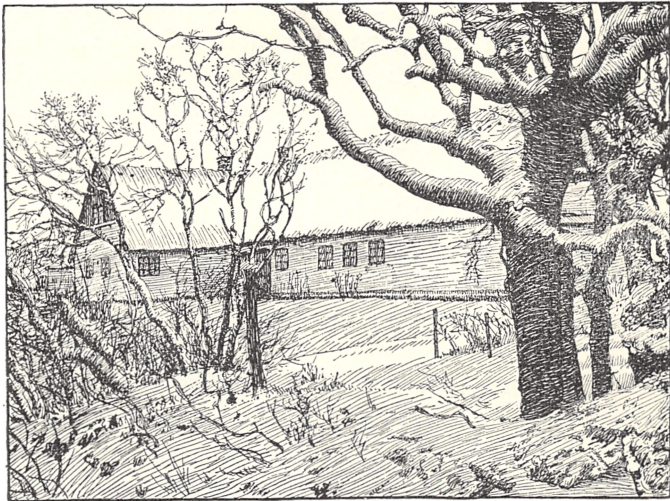

Ullerødgaard, Tjæreby Sogn. I. Stuelænge med Korsstue set fra Landevejen.

Efter Tegning af Kr. Kongstad.

ning over Landskabet. Paa hver Gaards Marker de græssende Flokke af Køer og Ungkreaturer, der længtes efter Staldene, vogtede af Hyrdedrengen, *Hyren*, med sin *Hyrepisk*. Pludselig, naar Manden paa en af Gaardene havde vist sig og viftet ad Drengen, at nu maatte Køerne godt komme hjem, genlød det fra Mark til Mark: »Haap, Haap, haa—o—aap, haap, haap, haa—aap!« Og med det samme kom der Liv i Flokkene, der alle Steder skyndte sig mod Hjemmet.

Mælkeydelsen var lille, ofte kun, hvad Pigerne kunde bære hjem i et Par Spande i et Aag. Man

havde en Del Fedekvæg, paa en Gaard fire til seks 3 Aars Stude om Aaret, som blev godt betalt, desuden solgtes før Mejeriernes Tid en Del Sæd, der falbødes paa Hillerød Torv. Paa store Torvedage kunde hele Torvet og Slotsgade med være fyldt med Vogne, og Købmændene eller deres Opkøbere gik da fra Vogn til Vogn og handlede om Sæden. Fik man solgt, kørte man ned i Købmandsgaarden og læssede af. Hos Købmand *Abben*, der boede i det daværende Slotsgade Nr. 2, hos hvem min Fader handlede i en Aarrække, blev alle, der kom i Forretningen, beværtet med Kaffe. Ikke altid var Kopperne vaskede efter tidligere Brug, hvad der dog ikke toges saa højtideligt, Kaffen kunde jo være lige god for det.

Hvad der i allerhøjeste Grad havde Interesse, var Hestene, slaaende udtrykt i, hvad en gammel døende Gaardmandskone sagde: »Go'e Heste og Penge paa Kistebunden det er s'gu ded, vi lever for!« Man holdt af sine Heste og kendte deres Fortrin og Mangler ud og ind, kendte deres Afstamning saa langt, som den kunde kendes, og vidste, hvilke Heste Folk havde i Miles Omkreds. Da der i Reglen var en á to Følhopper paa hver Gaard, var Hestesalget en ikke uvæsentlig Indtægt.

Paa en lidt større Gaard holdtes som Regel 2 Karle og en Dreng samt for det meste en Husmand, desuden 2 Piger. Lønnen var før 1900 sjældent over 200 Kr. for en dygtig Karl og 100 Kr. for en Pige. En Husmand fik 1 Kr. om Dagen, omkring 1900 et Par Kroner foruden forskellig Hjælp: Kørsel, Tørveskær, Græsning af et Par Faar, hvad der jo hjalp til at underholde Familien, men ikke forringede Afhængighedsforholdet til Husbonden.

Udover Familiens Besøg hos Slægt og Venner ved

deres Gilder og Begravelser samt de nødvendige Hillerødture levedes Livet mest i Hjemmet. Vejenes og Befordringsmidlernes Tilstand opfordrede heller ikke til længere Rejser end højst nødvendigt. Paa



Ullerødgaard. II. Stuelængen set fra Gaarden.

I en af Stuerne findes følgende Indskrift:

P W S K B D A N O 1803

A. U. fot. 1936.

Sognevejene, der ingen Steder var stenlagte, havde hver Gaard sit Vejstykke at holde i Orden, og da det kunde ske, at man ikke ret huskede, hvor det var, man havde sit Vejstykke, kan man jo danne sig et Skøn over, hvor meget der blev gjort ved Vejene.

Fra Hillerød til Frederiksværk var en Gang daglig Forbindelse med Postvognen, der kunde medtage 6 til 8 Passagerer; det hørte til Sjældenhederne, om der var en Bivogn med. Den før omtalte Pastor Barfod, der kom til Lille Lyngby 1863, blev hentet i fast Vogn fra Førslev i Sydsjælland, og Rejsen varede 3 Døgn.

Som Vejarbejdet var lignet paa Gaardene, var disse ogsaa forpligtet til Sognerejser for de fattige, Doktorkørsel o. s. v., men da det var omstændeligt og dyrt at hente Doktor, hjalp man sig mange Gange med Husraad, Spindelvæv var godt til at standse Blod med, revet Peberrod var godt mod Tandpine. Hjerteblodet af Grisen kunde hjælpe mod Ligfald, men den, der hentede det, maatte ikke sige noget, hverken til den ene eller den anden, saa hjalp det ikke. —

Efter 1900, da Priserne steg, begyndte man i større Maalestok Brug af Kunstgødning, udvidede Roearal, Besætningenes Størrelse forøgedes, og Ydeevnen forbedredes. I Aarene indtil 1914 var der en jævn Stigning overalt, afbrudt af de første Krigsaar, indtil nuværende Tidspunkt, hvor det maaske kunde synes, som om det, det danske Landbrug har arbejdet sig op til gennem 50 Aar, kunde være forgæves. — —

Den næste Skildring skyldes Maskinhandler *J. Lauritz Olsen*, Hillerød, der er født i Annisse 1870, og som har nedskrevet følgende Skildring af Livet paa en gammeldags Bondegaard, hvor han tjente fra 1881 til 85; først tre Aar før sin Konfirmation som Hyrdedreng og dernæst et Aar efter som Andenkarl.

Gaarden var paa 35 Tdr. Land, og den blev drevet med almindelig 7 Marks Drift: Rug, Byg, Blandsæd og Havre-Udlæg, første Aars og anden Aars Græsmark og den syvende Mark med Græs og Halvbrak. Der var ingen Rodfrugt, men i en Del af Blandsædskiftet var der lidt Kartoffler til Husbehov. I godt en Trediedel af dette Skifte var der Ærter, saa det var kun det mindste af Blandsædskiftet, hvori der var Blandsæd. Jorden blev pløjet temmelig dybt med eet godt Muldrag, den var ret fri for Ukrudt, og der blev høstet rigtig godt eftet den Tids Høst.

Besætningen bestod af 2–3 velfodrede og kraftige Heste, 8–10 Malkekøer, 5–6 Faar og en Vædder, 6–8 Ungkreaturer, 2 Søer og 6 Ungsvin, som i Regelen blev født i Februar–Marts Maaned. Af disse

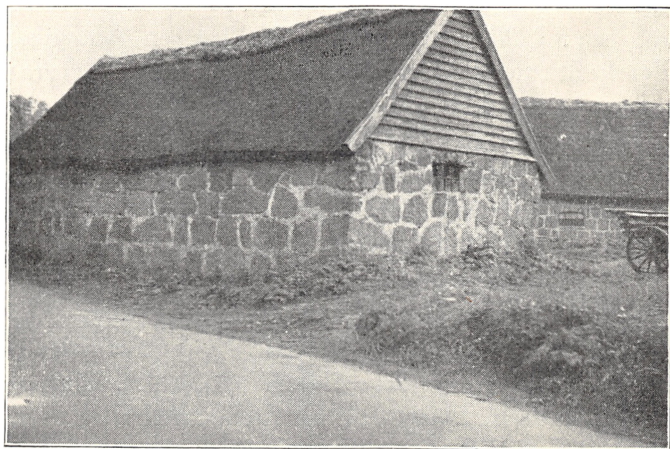

Gaard i Venslev. Udlænge.

A. U. fot. 1936.

6 Svin blev de 2 bedste Sogrise holdt til Orne i November Maaned, mens de 4 blev fedet og slagtet til Jul og sammen med en Mængde Gæs solgt paa Københavns Torv. Der var paa Gaarden en 4–5 gamle Gæs og en Gase. Alle Gæslingerne, som kunde leve, blev fedede og solgt sammen med de 4 slagtede Grise, og det kørte Manden selv til København med en af de sidste Torvedage før Jul. Søerne, som farede i Februar eller Marts Maaned, gik Sommeren over og blev slagtet noget før Jul og saltet til Husholdningen. Ligeledes blev der i Oktober Maaned som Regel slagtet 2 Faar og et stort Lam, og da blev der holdt *Mikkelskilde*. Heri deltog først og fremmest Gaardens Folk og den Mand, der havde

hjulpet os i Høsten, samt Mandens Søskende og deres Ægtefæller og Børn. Det var det eneste Gilde, der blev holdt om Aaret, ellers kom der saa godt som aldrig fremmede.

Gaardens Mandskab bestod af Manden, en Ungkarl paa 42 Aar, en Karl paa 22 Aar, en Andenkarl eller konfirmeret Dreng og om Sommeren en Hyrde-dreng. Af Kvinder var der Mandens to ugifte Søstre, der var godt oppe i Halvtredserne, og en Broderdatter paa omkring 30 Aar, der siden blev gift, hvorefter de to gamle Søstre klarede sig alene til deres Død. Disse gamle Kvinder malkede Køerne, ordnede Mælken, kærnede Smør, bagte alt Brødet, bryggede Øllet, der blev brugt, kartede og spandt al Ulden, brød Hørren, der blev avlet, skættede og hegleden — det var Sommerarbejde — hvorefter de om Vinteren spandt Hørren, Blaaret og Skættetfaldet, hvorefter en Slægtning af dem vævede det til Hørlærred, Blaarlærred og Skættetfald. Dette blev anvendt til Sække og Underdynevaar, noget blev undertiden vævet med i Blaargarnet til Lagenlærred, det var noget skarpt noget at ligge paa, indtil det blev vasket nogle Gange. De to Søstre syede alle Lagner, Skjorter og Særke. Det var et meget stort Arbejde, disse Mennesker udførte, men det var de opfødte med fra ganske smaa. De var aldrig ledige, fra de stod op om Morgenens, om Vinteren Kl. 5^{1/2}, om Sommeren Kl. 4 og i Høstens Tid Kl. 3^{1/2}. Før Kl. 10 var det sjælden Sengetid.

Der fandtes ikke andre Maskiner paa Gaarden end en Hakkelsemaskine og en gammel Sædresemaskine (ikke Kastemaskine). Det daglige Arbejde for Mandfolkenes Vedkommende var følgende. Vi kan begynde ved Majdagstider. Der var da nogenledes tilsaaet, saa tog Manden og Karlen fat med at kalke og ordne

Gaarden udvendig og indvendig, de kørte Brænde hjem fra Skoven, savede, flækkede det og stablede det. Imidlertid var noget af Brakmarken afgræsset, saa blev der kørt Gødning ud, og den blev pløjet



Gaard ved Høsterkøb, Birkerød Sogn.

ned, efterhaanden som Køerne havde afgræsset. Desuden var der forskellige andre Arbejder, der skulde udføres inden Høhøsten. Alt Høet blev slaaget med Le af Manden, Karlen og den konfirmerede Dreng. Høet blev vendt og revet med Haandrive og dernæst kørt hjem. Manden flyttede Køerne og passede Kalvene, der altid stod paa Stald. Ind imellem maalte den konfirmerede Dreng Ærter. Indtil Sæden blev for stor, havde han travlt med at pille Sten af Marken.

Imidlertid kom Høsten. Da var vi altid, naar det var godt Vejr, oppe Kl. 3¹/₂, meget sjældent senere. Manden kaldte selv og var første Mand oppe. Al

Sæden blev mejet med Mejetøj, og Stubmarken blev revet med Haandrive, Sæden blev nejset med Haanden og bundet med Halmbaand. Naar den var opbundet, begyndte vi at køre ind, Karlen kørte med 2 Heste og *Sætvogn*, som det kaldtes. Manden satte Sæden sammen i Laden, Hyrdedrengen hjalp til, og den konfirmerede Dreng stak Sæden af Vognen, mens Karlen hentede Læs paa den anden Vogn, hvor en af Kvinderne lagde Sæden.

Naar Høsten var forbi, tog Karlen fat og pløjede til Rug. Den konfirmerede Dreng og Manden gik paa Tærskeloen og begyndte at tærske Saarug med Plejlen. Naar Rugen var saaet, fortsatte Manden og den konfirmerede Dreng med at tærske fra om Morgen Kl. 6 og til om Aftenen, saa længe de kunde se. Det var Dag ud og Dag ind, Plejlen gik ustandselig.

Karlen tog fat med at vinterpløje, der blev ikke skrældpløjet. Hyrdedrengen var saa blevet fri for at vogte Gæssene, de gik frit, hvor de vilde, men fra Maj eller Midten af Maj og til Høst maatte han ogsaa være paa Marken med dem fra Kl. 4 om Morgen og til 10 Aftenen. Al Maden blev bragt ud til ham, baade Lillemiddag, Middagsmad og Middaften. Gæssene skulde have saa lang en Tid paa Græsset, for at de skulde trives godt. Det var en lang Dag for en 9—10—11 Aars Dreng, og det skete, hvis Drengen lagde sig et Øjeblik, naar Gæssene sov, at han ogsaa faldt i Søvn, og naar han vaagnede, var Gæssene gaaet i Sæden. Fik de først Smag paa det, var det næsten ikke til at holde dem derfra. Det gjaldt derfor om ikke at falde i Søvn. Jeg var Hyrdedreng tre Aar, før jeg blev konfirmeret. Jeg klarede mig temmelig godt og faldt kun meget faa Gange Søvn i de tre Somre. Jeg havde min Kniv og

snittede mange Ting med den, og jeg byggede Hus, hvor jeg kunde krybe ind, naar det var Regnvejr, men naar Gæssene blev lidt større, var det lige meget, hvor meget det regnede, saa maatte Hyrden blive ude

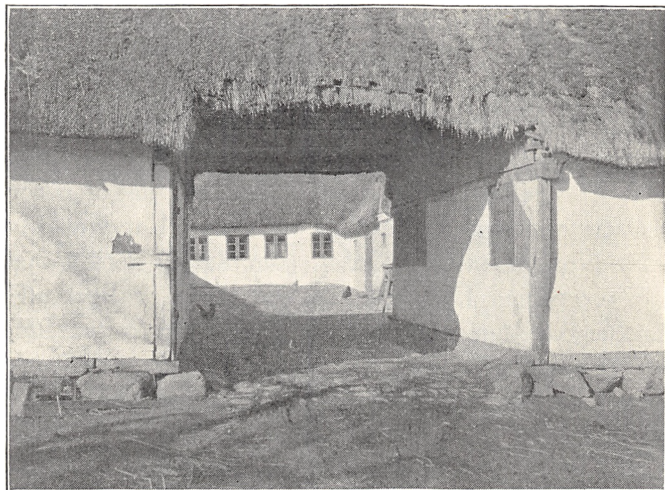

Portparti fra en gammel Gaard i Høsterkøb, Birkerød Sogn.

Adolph fot.

paa Marken, hvor man kunde tørres, naar det blev Tørvejr.

Men naar Høsten var forbi, fik Gæssene Frihed til at gaa, hvor de vilde. Vi skulde kun sørge for, at de kom hjem, inden det blev helt mørkt, men Hyrdedrengen maatte saa overtage Køerne til Løsdrift, de maatte kun gaa paa een Mark ad Gangen, indtil den var afnavet, saa fik de først Lov at gaa paa den næste. Naar vi naaede hen i Oktober Maaned, var der fri over hele Græsmarken, og ved Novemberstid var det hele afgræsset, saa blev Køerne indbundet, og Hyrden fik fri den 1. eller 2. Novem

ber. Sommerens Løn var en Jakke og et Par Bukser af blaaf Vadmel, en brun Hvergarnsvest – Vadmels-tøjet var for svært til Vest – en Blaarlærredsskjorte, et Par tykke og lange hvide, hjemmestrikkede Strømper, der naaede et Stykke op over Knæerne, og et Par Sko. Alt Tøjet var tilberedt paa Gaarden. Jeg gik i Skole 3 Dage om Ugen, og den Dag, jeg skulde i Skole, maatte en af mine yngre Brødre passe Gæssene, ellers kunde jeg ikke komme af Sted. Lektierne maatte jeg ligge ude paa Marken og læse, med det samme jeg passede Gæssene eller Køerne. Det var et meget ensformigt og meget bundent Liv.

Til November var Karlen som Regel færdig med at vinterpløje. Han gik da paa Loen tillige med Manden, og den konfirmerede Dreng fik fri for Plejlen og passede Køer, Svin og Heste. Desuden pakkede han Halm sammen efter Plejltærskningen og lagde Sæden frem fra Laden, saa Tærskerne ikke behøvede at forlade Tærskeloen, men kunde tærske uafbrudt fra tidlig Morgen til sen Aften. Saa gik de ind og fik deres Middag, og naar den var fortæret, gik de ned og skar Hakkelse til Hestene. Derefter sad de lidt og snakkede og saa paa, at Kvinderne kartede, spandt, strikkede eller syede, og naar Klokken blev henad ti, gik de i Seng og fortsatte Dagen efter paa samme Maade. Saadan gik det hele Vinteren til hen paa Foraaret. Naar de var færdige med at tærske, var der nogen Tid før Saatid; de Sten, der var samlet sammen fra Marken, blev da slaet i Skærver og solgt til Landevejene.

Se det var et Aars Arbejde paa en Gaard i Firserne. Jeg kunde ønske, at Nutidens saa plagede og utilfredse Befolkning fik Lov at prøve at tage Del i Arbejdet paa en saadan Bondegaard. Saa maaske de fik et andet Syn paa Livet og blev klar over, hvor Værdierne

skal komme fra. Disse Mennesker, her er beskrevet, saa man aldrig i daarligt Humør. De var altid i Arbejde, aldrig ledige. Hver især vidste, hvad der skulde laves, og tog gladelig fat.



Stuehus Matr. 3 a Grimstrup, Ølsted Sogn.

K. Uldall fot. 1932.

Den daglige Kost bestod af følgende: Om Morgen en Kop Kaffe og et Stykke Kandis til, ved Halvsekstiden om Sommeren og lidt senere om Vinteren, naar Kreaturerne var malket og fodret og Stalden rensat, fik vi Davre, som bestod af kogt Sild til bart Brød eller kolde kogte Kartoffler samt om Sommeren et Fad skummet raa Mælk (om Vinteren var Mælken kogt),

dertil saa meget bart Brød, som vi vilde spise. Brødet var hjemmebagt hele Aaret. Der blev bagt til en Maaned ad Gangen, om Sommeren blev Brødet muggent, og ad Sidstningen antog Muggen alle Farver og gik helt igennem Brødet. Naar vi sad ude i Marken og spiste vores Lillemiddag Kl. 8^{1/2} eller 9, kunde man se Muggen ryge ud af Munden paa de andre. Lillemiddagen bestod af to Rundtenommer af de store hjemmebagte Brød, den ene med hjemmesmeltet Fedt og som Paalæg røget Faarekød eller røget, meget salt Svinekød. Om Sommeren var det fede Faarekød harsk og Tællen derpaa helt gul. Den anden Mad var der Smør og Ost paa, alt hjemmelavet. Dertil drak vi hjemmebrygget Øl. Det blev ligeledes brygget til længere Tid, hvorfor det sidste om Sommeren var meget surt, saa det snerpede Munden helt sammen. Men det meget salte Kød skulde nok faa os til at drikke det.

Til Middag fik vi aldrig mere end een Ret Mad, og alt var af Gaardens egne Produkter. Rug blev malet og sigtet og brugt til Melboller i Suppe og Mælk, de var saa haarde, at der skulde gode Tænder til at tygge dem. Byg blev sendt til Mølle og skallet og malet til Gryn. Middagsmaden bestod af Suppe, kogt paa det salte og fede Flæsk, gule Ærter eller Grønkaal og skiftevis Byggrød og Byggrynsvælling — en enkelt Gang Boghvedegrød — stegt Flæsk og Kartoffler. Efter Middagsmaden fik vi en Kop Kaffe med Kandis til. Risengrød fik vi kun Mortensaften og Jule- og Nytaarsaften. De søgne Dage fik vi altsaa kun een Ret til Middag. Til Middagen fik vi atter to Rundtenommer som til Lillemiddag, til Aften et Fad skummet Mælk og bart Brød. Fisk fik vi kun en eller to Gange om Sommeren, naar der kom Fiskeprangere, og fersk Kød en eller to Gange i Høsten.

De to store Søer og Faaret, der blev slagtet om Efteraaret, kunde holde ud til hele Aarets Forsyning. Sæd blev der aldrig solgt fra Gaarden, det blev fodret op. Om Vinteren kørte Manden til Hillerød Torv med Smør, Æg og Høns en eller to Mandage om Maaneden, om Sommeren hver Mandag, og da var der Kyllinger med, naar den Tid var. Til Jul kørte han til Københavns Torv med de fire Grise og alle Gæssene. Da blev der købt ind til Husholdningen til hele Aaret: Raa Kaffebonner, et helt Anker Brændevin, en Top brun Kandis, Boghvedegryn og Risengryn.

Fra Gaarden blev der ogsaa solgt et Par Køer om Aaret og om Foraaret 3—4 Ungkreaturer paa $1\frac{1}{2}$ —2 Aar. Det var alt, hvad der blev solgt ud over nogle faa Tønder Kogearter.

For nogle og tyve Aar siden, da Mandens Søstre var døde, højt oppe i Halvfjerdserne, afstod han Gaarden, da han ikke saa godt kunde finde sig i fremmed Hjælp. Selv blev han ved at leve paa samme Maade som forhen, til han døde for ikke saa længe siden over 95 Aar gammel. Denne Mand, der hed *Søren Olsen* og boede i Amminstrup, Helsingesogn, var ikke fattig. Uagtet han afstod Gaarden med dens 35 Tdr. Land og store, solide og omtrent nye Bygninger samt Besætning og alt Tilbehør for 16000 Kr., hvad der var under Halvdelen af dens Værdi, var han dog velstillet. Han opgav aldrig til Skattevæsenet, skønt de satte ham i Skat af en Formue paa 100 000 Kr.

Den Bedrift, her er beskrevet, kan jo nok kaldes gammeldags, dog ser det ud til, at et langt, flittigt og nøjsomt Liv bringer mere Velstand end mange af Nutidens saakaldte Mønsterbedrifter. Det Arbejde, disse Mennesker udførte, vil man vel nu om Stun-

der kalde umenneskeligt, men syge var de aldrig, hvad der ogsaa maa ses som et Resultat af deres naturlige, sunde og tarvelige Kost. — —

Om det daglige Liv paa en Bondegaard først i Tresserne har jeg 1923 fra Husejer *Hans Peter Hansen*, Oppesundby, født 1846, modtaget følgende Skildring.

Den første November 1862 kom jeg til at tjene hos Gaardejer *Hans Nielsen* i Oppesundby, jeg var dengang 16 Aar. Jeg tjente som stor Dreng, for dengang blev de ikke kaldt for Karl, saa længe de ikke kunde udføre Karls Arbejde, og i den Tid skulde alt Arbejde udføres ved Haandkraft; der var ingen Maskiner. En Karl skulde ogsaa kunne klare sig med at køre til København til Torvs. Der var en gammel Lektie, der lød:

Karl skal du være,
Brød skal du skære,
Rindskaaren skal du hugge.
Hvad ingen anden kan eller vil,
skal du nødes til.

Da jeg kom til at tjene hos *Hans Nielsen*, var der en Karl og en Pige, to Husmænd og mig. Det vigtigste Arbejde om Vinteren var for Karlen og mig at passe Heste og Kretur. Husmændene stod paa hver sin Lo og tærskede med Plejl; al Sæden paa Gaarden blev tærsket med Plejl. Som Betaling fik de tyve Skilling for Tønden af Rug og en Mark for Tønden af Byg, Havre og Ærter, og saa fik de Kosten. De skiftede Lo hver Uge fra Vintersæd til Vaarsæd, for de tjente bedst ved at tærske Vaarsæd.

Vi stod op om Morgenen Kl. 6. Karlen gik i Hestestalden og striglede og vandede Hestene, og jeg gik i Kostalden og muede. Naar vi var færdige, kaldte vi paa Husmændene og gik ind og fik Davre, der bestod af en Sild til hver Mand og dertil et

Stykke bart Brød, derefter Mælkegrød, det var Melgrød, overhædt med Mælk. Naar vi saa kom ud, gik vi i Gang med at fodre Kreaturerne. Der var 12 Køer og ligesaa mange Ungkreaturer. Der blev malet to Kurve Roer, som blev blandet paa Hakkelse, og deraf fik hvert Par en Kurvfuld, de smaa Kalve fik lidt malet Kartoffler paa Hestehakkelse. Kl. halvtolv blev de sluppet ud til Vands, og saa fik hvert Par et Foder Hø. Kl. 2 fik de et Foder *Emder* eller *Avner*. Kl. 4 fik de igen Roer og Hakkelse, til Sengetid fik de et Foder Byghalm. Der var 10 Faar, de gik ude, saa længe Jorden var bar, ellers levede de ved Ærtehalm, lige til de begyndte at læmme. Saa fik de malede Kartoffler paa Hakkelse med lidt Bygskraa paa. Svin var der ikke mange af, 8 til 10 Stykker om Aaret, dem passede Manden selv, naar han var hjemme, ellers passede Karlen dem.

Imellem som vi passede Heste og Kretur, skar vi Hakkelse, tog Halm fra hos Tærskemændene, og om Lørdagen hjalp vi til med at rense og maale Sæden op, som var tærsket i Ugen. Vi tog en Stak ind imellem, kørte Roer fra Kule, savede og huggede Brænde. Saa imellem kom der Kartoffelprangere og købte Kartoffler, der alle blev solgt hjemme. Det var for det meste Smaaprangere, der kun havde een Hest. En Gang imellem kom Jakob fra Ganløse, han havde to kraftige Heste, han læssede 12 Tdr. Der stod Karlen og jeg rigtig paa Pinde, for han gav en Mark i Drikkepenge.

Konen og Pigen havde travlt med Malkning og med at ordne Mælken, med Madlavning og Opvask. Engang for hver fjortende Dag bryggedes der og bagtes Brød. Til Bagning havde de en Kone til Hjælp. Spinderokken skulde ogsaa gaa, de sad og spandt til Kl. 9 om Aftenen, Konen spandt Hør og Pigen Blaar.

Naar Foraaret kom, stod vi op Kl. 4^{1/2}. Til Gaar- den hørte 76 Tdr. Land. Lodden var inddelt i 7 Skif- ter: 1. Rug, 2. Byg, 3. Kartofler og Ærter, 4. Havre, 5. første Aars Græs, 6. andet Aars Græs og 7. Brak- mark. Saa snart den vinterpløjede Jord var til det, blev den harvet to Tin paa tværs af Plovfuren med en Danskharve, derefter blev harvet to Tin med Svenskharve, og saa blev den tromlet til. Ærterne blev saaet først og saa toradet Byg og Havre. Man- den saaede selv al Sæden med Haanden. Sæden blev harvet ned, et Tin med Svenskharve, derefter et Tin med Danskharve og saa slættromlet. Der maatte pas- ses paa, at der ikke blev saaet mere, end der kunde blive harvet ned efterhaanden. Seksradet Byg blev saaet sidst, og der blev pløjet to Gange. Til Kartof- ler blev der pløjet een Gang.

Naar vi var færdige med Tilsaanningen, begyndte vi at skære Tørv. Det varede et Par Uger. Der blev solgt nogle Læs Tørv til Frederikssund, og saa fik Husmanden Tørv. Om Sommeren var der kun een Husmand, men saa var der to Piger, de deltog i alt Markarbejde om Sommeren, trillede Tørv og satte Tørv op, strøede Møg og meget andet.

Naar vi var færdige med Tørveskæret, spækkede og kalkede vi Gaarden og passede Brakjorden. Det halve af Brakmarken blev pløjet op tidlig om For- aaret, og der blev saaet Staldfoder og et lille Stykke Hør. Den anden Halvdel blev først afgræsset og saa pløjet hen ad Sommeren.

Græsset til Hø blev slaaget med Le og revet med Haandrive. I Sædhøsten var der en Høstmand til Hjælp, han fik tre Mark om Dagen og Kosten. Alt Høstarbejde foregik med Haandkraft, Maskiner var der ingen af. Naar vi kørte Sæden hjem, satte Man- den Sæden sammen i Lade og Stak. Det var en lang

Dag naar vi begyndte Kl. 5 om Morgenen og blev ved til Kl. 9–10 om Aftenen.

Efteraarsarbejde var der ikke meget af dengang. Der var kun Rugsaaning, Kartoffeloptagning og Pløjning af Stubmarkerne. Saa var der lidt Roer, et lille Stykke paa 6 Skæpper Land, at tage op.

Det var et godt Sted med Kosten hos Hans Nielsen. Til Halvgo'middag og Middagen var der til hver to store Stykker Mad af hjemmebagt Brød, et Stykke med Fedt og Kød og et Stykke med Smør og Ost. De blev sat paa langs ad Bordet, to Stykker ved hver Mands Plads ved Bordet, og dertil fik hver Mand en Snaps Brændevin. Til Middag kom der to Fade ind paa Bordet, som vi søb af. Hver Mand havde sin Ske, der sad i Vinduet. Naar vi var færdige, tørrede vi Skeen af med Bagen af Haanden og satte den hen i Vinduet til næste Gang. Til Eftermad var der skaaret et godt Stykke Sul til hver Mand. Det laa paa en Stentallerken; Kniv og Gaffel fik vi ikke, vi brugte vor Lommekniv, hvis vi havde nogen, ellers tog vi Stumpen i Haanden og bed af den. Til Nadver fik vi nykøgt Melgrød og Mælk.

EN HUSMANDS ERINDRINGER

FHV. SKATTERAADSMEDLEM *Niels Peder Jacobsen*, Hillerød, der er født d. 16. Febr. 1853, og som i mange Aar drev et Husmandsbrug i Frerslev, har nedskrevet følgende Erindringer:

Min Bedstefader, *Niels Pedersen*, er født i Gørløse Sogn ude paa et Overdrev, som hedder Kurveholm, nær Langebjerg, hvor hans Fader, *Peder Pedersen*, havde et lille Husmandssted paa nogle faa Tønder Land, hvor der kunde holdes en Ko og et Par Faar. Faderen havde lært at væve. Om Vinteren vævede han Lærred og Vadmel for Sognets Folk, men om Sommeren arbejdede han ude hos Bønderne ved alt forefaldende Arbejde som Tørveskær, Grøftearbejde og Høstarbejde. Der skulde jo tjenes en Del ved at arbejde ude hos fremmede for at kunne underholde Familien med dens seks Børn. Den lille Ejendom gav ikke megen Indtægt. Om Vinteren gav Koen ingen Mælk, da dens Foder var Halm og lidt daarligt Hø.

Min Bedstefader er født 1783 lidt efter Pinse. Da toen havde han glemt, og Fødselsdagen blev i den Tid ikke mindet eller festligholdt. Det var ham heller ikke muligt at faa Oplysning derom, da Kirkebogen var brændt. I den Tid blev der kun ført een Kirkebog, og det var hos Sognets Præst, der boede i Skævinge, hvortil Gørløse Sogn er Anneks. I Begyndelsen af det nittende Aarhundrede brændte Præstegaarden, og Kirkebogen blev ødelagt.

Da Niels var 7 Aar, skulde han til at gaa i Skole, det var i 1790, og Skolevæsenet var dengang i en meget sløj Forfatning. Forsynet med en Madpakke

og en ABC begav Drengen sig paa Vej til Gørløse Skole, og sammen med ham indfandt en anden Dreng sig i Skolen. Skolelæreren, der var Skrædder, saa de ikke noget til, men hans Kone kommer ind til dem i Skolen og siger til dem: »Ja, noget skal I jo bestille,« saa hentede hun et Sold med Pennefjer i og siger til Drengene: »Nu kan I jo tage fat og ribbe de her Fjer.« Da de havde ribbet et Par Timer, kom Konen ind igen. »Naa, Dreng, I har jo bestilt noget, nu kan I spise jer Mad, og I maa gerne gaa udenfor.« Det blev Drengene jo glade for, og lidt efter stak de af til deres Hjem. Efter dette blev Drengenes Forældre enige om, at deres Skolegang kunde være forbi. Det var baade første og sidste Dag, at min Bedstefar gik i Skole. Men hvad der blev for sømt i Skolen, blev ofte gjort godt i Hjemmene. Der var megen Hjemmeundervisning i den Tid. Bedstefaders Moder læste godt, og hun lærte alle sine Børn at læse. Bedstefader var, efter hvad han fortalte mig, helt dygtig til at læse, da han blev konfirmeret.

Da han var 8 Aar, kom han ud at tjene som Vogterdreng, det var dog foreløbig kun om Sommeren. Vinteren tilbragte han som oftest hjemme. Da han var konfirmeret, tjente han hele Aaret hos en Gaardejer *Jens Jørgensen* i Gørløse. Han har fortalt mig, hvordan Arbejdet gik for sig dengang. Inden der kunde begyndes paa noget større Arbejde ude paa Marken, skulde alle Bønderne samles til Gadestævne for at aftale, hvilken Dag der kunde begyndes med Foraarsarbejdet, Tørveskær, Høslæt og Høstarbejdet.

Sædhøsten var Aarets Glanspunkt. Da var der mange Folk samlet paa en Bondegaard. Foruden de faste Folk, Karle og Piger og de faste Husmænd, saa skulde Haandværkere som Smedene, Hjulmændene, Skomagere og Skræddere gøre en Høstdag

eller to, fordi de havde Faar paa Græs hos Bonden, eller de havde faaet Lov at saa et lille Stykke Hør paa Bondens Mark. Naar de saa tidligt om Morgen havde passet Kreaturerne og slebet Leerne, hvad de skulde være færdige med til Kl. 5^{1/2}, skulde de ind at have det første Maaltid, Davren, som bestod af Sild og bart Brød, derefter kogt Mælk og Brød. Kl. 6 skulde de helst være ude i Marken, som skulde høstes. Det var som Regel Rugen, der blev høstet først. Kvinderne, som skulde fratage Sæden efter Mejerne, havde en stor Hætte paa Hovedet, som gik langt ned over Ansigtet. Deres Beklædning var Hvergarns- eller Drejlskjoler og et stort Lærredsforklæde. Paa Fødderne havde de et Par almindelige danske Træsko. Mændenes Paaklædning var af hjemmelavet Drejl eller Lærred, og paa Hovedet havde mange en høj Vadmelshat, som i den Tid var meget almindelig til Hverdagsbrug.

Naar de var kommet hen til den Sædmark, som skulde høstes, skulde alle Mejerne stryge deres nyslebne Leer, og efter at Eggen paa Leen var rigtig prøvet, om al Raaeggen var fjernet, skulde altid Forkarlen først hugge ind. Naar saa *Fratageren* – det var altid Storpigen, der var Fratager for Forkarlen – havde taget Sæden og lagt ud i Skaaret, kunde den anden Mejer begynde at hugge ind og saa fremdeles. Det har været et smukt Syn en varm Augustdag at se en lang Række glade og muntre svedende Mennesker arbejde derude i Sædmarken. Naar de kom til Ende med Skaaret, skulde de have deres Piber tændt, og det tog jo nogen Tid at faa stoppet Piben og faa slaaet Ild med Fyrtønden, inden de kunde begynde at stryge Leerne. Paa Vandrigen derhen, hvor de skulde begynde igen, gik det med Skæmt og Latter. Ved Nitiden blev Halgomiddagen

spist ude i Marken. Det var almindelig skaaren Smørrebrød og hjemmebrygget Øl. I Høstens Tid blev der drukket en Del Brændevin til, som ogsaa gerne var hjemmelavet. Om Middagen kom de hjem for at



Hus i Store Lyngby. I Forgrunden en Brøndvippe og et nyudsprunget Kirsebærtræ.

A. U. fot. 1936.

slibe Leerne og spise. Middagen bestod som oftest af Boghvedegrød og Fisk eller stegt Flæsk. Naar de havde spist, sov de en Time, inden de tog ud til Høstarbejde igen. Saa blev der arbejdet til hen ved Femtiden. Da blev Middagen bragt ud i Marken, den bestod af tykke Mellemmader med Kød og hjemmelavet Ost paa Øl havde de med i en stor Træflaske, en *Bimbel*, men til Middagen kom Konen eller Manden ud med en ekstra Skænk i Form af en Taar Gammeløl. Det var brygget i Marts Maaned, det var baade gammelt og godt, og der var kommet Rom i. Den Tønde, det Øl var i, blev benævnt »den, Katten sad paa.« Efter at de havde spist Middagens-

maden, fortsatte de Mejningen, til Solen gik ned. Saa tog de fat paa at binde det afmejede i Neg og stille det op i lange Hobe. Klokken var gerne hen ad 11, inden de kom hjem til Kvældsnavderen.

Hoveri og Pligtarbejde var der paa den Tid meget af paa Statens Gaarde, Faurholm, Trollesminde og Hillerødsholm, som dengang blev benyttet til Stutterigaarde. Her maatte alle Bønderne fra hele Amtet give Møde, naar de blev tilsagt, for at gøre Høstarbejde. Det var særlig i Høslætstiden, at de maatte møde, da det gjaldt om at faa bjerget saa meget Hø som muligt til de mange Stutteriheste og faa det bjerget saa godt som muligt. Markerne, som skulde høstes, var afsat med et Stykke til hver Bys Folk, det kunde vare flere Dage, inden de blev færdige. De, hvis Hjemsted laa længst borte fra Gaardene, maatte, naar det var godt Vejr, overnatte i Høet ude paa Markerne, i daarligt Vejr inde paa Stutterigaardene eller i Hillerød, hvor Ungdommen dansede om Natten.

At køre Ægt kaldtes det, naar Bønderne paa forskellige Tider af Aaret blev tilsagt til at køre Grus og Sten paa Kongevejen eller andre Landeveje og ved de kongelige Jagter køre for Jagtherrerne, som de maatte hente ud til Skovene, hvor Jagten skulde afholdes, og om Aftenen køre dem tilbage, hvor Kongen sluttede med et Jagtgilde.

Skønt det var efter Udskiftningstiden, holdt man dog i mange Aar fast ved, hvad der før var en Nødvendighed, men nu kun en gammel Regel, at alle skulde følges ad med Arbejdet. Ingen maatte begynde om Foraaret med at pløje eller saa før de andre, og de skulde ogsaa helst alle følges ad med Høstarbejdet.

Aviser havde ingen ude paa Landet i den Tid

uden Præsten, derfor maatte de nøjes med at spørge Nyt, naar de blev kaldt sammen til Bystævne af Oldermænden, naar de mødtes ved Gilder og Begravelser, eller naar Tingmanden fortalte, hvad der var



Hus i Store Lyngby.

A. U. fot. 1936.

foregaaet i Retten. Ude i hvert Sogn var der udnævnt *en Tingmand*, det var som oftest en mindre Husmand, der kunde læse og skrive lidt, han fik saa en lille Løn for at møde i Retten som Tingsvidne, naar der var Sager for. Disse Tingmænd havde ikke Køretøj, men maatte gaa hen og hjem. Samtidig var de en Slags gaaende Post, idet de tog Breve og andet Bud med til Købstaden for deres Sognefolk. I de Tider var der hverken kørende eller gaaende Post. Hvad Folk hørte ved de nævnte Sammenkomster, huskede de til Gengæld og kunde genfortælle ved andre Lejligheder. —

En almindelig Fornøjelse ved Sammenkomster var det at prøve Kræfter ved at løfte og bære svære Ting som at staa i et Skæppemaal og lægge en

Tønde Ærter eller Vikker paa Nakken eller at gaa under en Hest og bære den et Stykke Vej. Det var ikke alene unge Mennesker, der skulde prøve, hvem der var stærkest, selv ældre Mænd deltog i den Sport. Niels Pedersen tjente som tidligere nævnt efter sin Konfirmation hos Gaardejer Jens Jørgensen i Gørlose, og af hans Kræfter gik der megen Ry. Engang var han sammen med en anden Mand, der havde en Hingst, som han paastod var saa umaadelig stærk. »Aa, saa smaat,« svarede Jens Jørgensen, »den kan da ikke trække saa meget som jeg.« — »Det gælder Hingsten!« svarede den anden Mand. Det blev saa aftalt, paa hvilken Dag de skulde foretage Prøven, og at der skulde være rigeligt med Vidner til Stede. Paa den fastsatte Dag blev der spændt et stærkt Tov over en Tørvegrav, Hingsten stod med Sele paa, som var spændt for en Svingel, der var fastgjort til Tovet. Jens Jørgensen havde ogsaa en Slags Sele paa, der var fastgjort til Tovet paa den anden Side Tørvegravens. Ejeren skulde selv køre Hingsten ganske langsomt fremad, men Jens Jørgensen stod til Strit, og saa haardt trak han til, at Hingsten ikke kunde staa imod, men blev hævet op paa Bagbenene, og den vilde være gaet i Tørvegravens, hvis Ejeren ikke havde raabt: »Holdt, jeg giver mig!« Kendelsen af alle Vidnerne var, at Jens Jørgensen var Hingstens Overmand og havde Ret til at tage Hingsten, men Jens Jørgensen var en ædelmodig Mand, som lod Ejeren beholde sin Hingst med de Ord: »Nu skal du ikke prale saa meget af din stærke Hingst.«

En anden Gang, han viste sin Styrke, var engang, nogle Ungkreaturer var blevet bremsegale og havde rykket deres Tøjr i Stykker, de vilde ikke lade sig fange og tøjre igen, og da han endelig var saa heldig at faa fat i Halen paa en stor Kvie, vilde den sno

sig fra ham, han greb fat i et af dens Horn, men den blev ved at være uvan, saa gav han den en Knytnæve lige i Panden, og Slaget gjorde den Virkning, at Dyret daanede paa Stedet.



Hus i Torup.

A. U. fot. 1936.

Niels Pedersen tjente ude hos Bønderne, til han var 17–18 Aar, saa kom han i Smedelære og siden i Tjenesten. Dengang var det kun de fattige Karle, der skulde springe Soldat. De velhavende Bønder kunde tage deres Sønner fri som Gammelmandssønner, naar de var henimod de tres Aar, og Grænsen var nok ikke saa fast, saa at en Mand med flere Sønner kunde faa dem alle fri paa denne Konto, men ellers kunde det hjælpe, naar der blev smurt lidt paa rette Sted. Desuden var der en Del, der spillede sig fri, den Dag de var paa Sessionen.

Det var i 1804, at Niels Petersen blev indkaldt som Soldat ved en Jægerbataillon i Helsingør. Soldaterne, der dengang var indkvarteret hos Borgerne i

Byen, blev grundig oplært i at spare paa Kongens Tøj. Naar de var til Eksercits eller paa Vagt, maatte de bruge den Mundering, som de havde faaet udleveret, og den var hverken fin eller prober, men det var Lap paa Lap. Naar de kom hjem fra Tjenesten, skulde de straks iføre sig deres eget civile Tøj for ikke at slide paa Kongens. Den Løn, som Soldaterne fik dengang, fristede dem ikke til at slaa store Slag, de fik 4 Skilling om Dagen og et 8 Punds Rugbrød hver femte Dag. Hvad de derudover skulde bruge til at leve for og til Vask og Pudsetøj m. m., maatte de selv sørge for at tjene ved at arbejde omkring i Byen i deres Fritid. Niels Pedersen var saa heldig at blive indkvarteret hos en Grosserer von *Mehren*. Dær blev han Pakhuskarl om Vinteren og maatte hjælpe til med hvad som helst. Om Sommeren passede han Grossererens Have, og da han laa i Tjenesten i 8 Aar, blev han godt kendt med Havedyrkning. Han lærte at plante og pøde Træer, passe Køkkenurter og Blomsterhave, og han blev i det hele en meget interesseret Havedyrker.

Kontorfolkene hos Grosserereren lærte ham at skrive, og han kom til at skrive en rigtig pæn Haand. Siden efter førte han Regnskab over sine Indtægter og Udgifter. Rekruttiden var den strengeste Tid, han laa inde som Soldat, for til Øvelserne mødte Underofficererne med tykke Spanskrør eller Hasselstokke, og der skulde ikke begaas store Fejl, før der vankede nogle over Ryggen. Underofficererne var næsten udelukkende indvandrede Tyskere, som havde stor Glæde i at plage Rekrutterne.

Niels Pedersen skulde gøre Vagter efter Tur paa de forskellige Steder paa Kronborg og i Helsingør By. Paa Kronborg var der paa den Tid Spøgeri alle vide Vegne, særlig var det ved Midnatstider ikke

godt at være nede i Kasematterne eller oppe paa Voldene. Paa Kronborg Volde var der en stor sort Hund med en lang rød Tunge, som kom hver Nat mellem 11 og 1. Den fulgte Skildvagten i Hælene



Hus i Torup. Gavlen beklædt med Halm.

A. U. fot. 1936.

paa hans Vandring, og det var ikke muligt at jage den bort. Hver Gang Skildvagten vendte om, vendte Hunden ogsaa om. Men naar Klokken slog eet, forsvandt Hunden, og ingen vidste, hvor den blev af. Det var jo et meget uhyggeligt Selskab, Skildvagten her havde hver Nat, og det kunde nok fylde selv en modig Soldat med Uhygge og Gru. Sagen var nemlig den, at for længere Tid tilbage var der en gammel tysk Underofficer, som havde pint og plaget Rekrutterne saa forfærdeligt, at de til sidst var blevet saa desperate, at de var blevet enige om at slaa ham ihjel, og nu maatte han i Skikkelse af en Hund hver Nat gaa igen paa Kronborg Volde.

Hænde kunde det dog, at Spøgeriet lod sig for-

klare paa en naturlig Maade. En Nat var et Par Mand paa Vagt et Sted ude i Byen, og da Maanen kom op, opdagede de en hvid Skikkelse, der blev ved med at staa og klapre med noget og pludselig kunde løfte sig højt i Vejret for ligesaa pludselig at synke sammen til en lille, tynd Skikkelse. Soldaterne blev saa angst, at de var lige ved at løbe fra deres Post, men da det blev henimod Dag, opdagede de, at det var et ganske almindeligt Lagen, som var hængt til Tørre paa en Vandpost inde i en Gaard og der hængte og flagrede for Vinden. Til Trods for en saadan Oplevelse troede Niels Pedersen dog fuldt og fast paa Spøgeri.

Til Tjenestereglementet hørte ogsaa, at Soldaterne maatte stille om Søndagen og førtes af en Underofficer til Kirken, og her maatte Underofficeren gaa frem og tilbage for at passe paa, at Soldaterne ikke faldt i Søvn under den lange Prædiken, der almindeligvis varede halvanden Time. Skete det, at de faldt i Søvn, vankede der en streng Straf.

Den værste Oplevelse, Niels Pedersen havde i sin Soldatertid, var, naar en Soldat skulde løbe Spidsrod, og han skulde være med til at prygle vedkommende. Det gik ikke saa sjældent paa, at den Straf blev idømt en Soldat for smaa Forseelser. For større Forseelser som gentagen Tyveri og Rømning blev de dømt til Rotting eller Dødsstraf, der bestod i Hængning.

I den Tid, Niels Pedersen var Soldat, rasede Napoleonskrigene i hele Europa, og der var Tale om, at hele Garnisonen, som laa i Helsingør, skulde være sendt til Frankrig, men da han hørte til det ældste Mandskab, blev han fritaget og permitteret efter otte Aars Soldatertjeneste.

Det var i 1812, han blev hjemmitteret og kom

til at arbejde hos den gamle Smed, *Niels Jacobsen* i Strø By. Smeden havde en Datter, som Niels Pedersen snart efter blev gift med. Kort efter overtog han Smedien og de ca. 10 Tdr. Land, som hørte til Ste



Ejendom ved Frerslev Hegn, Nr. Herlev Sogn. I. Stuelænge med Korsstue.

H. Zangenberg fot. 1930.

det, Jorden laa tre forskellige Steder og langt fra Byen. Et af Stykkerne kaldtes for *Skaaret*, et andet for *Slangerupsbakken* og det tredie *Dragshøj*. Dette Navn havde det faaet efter en temmelig stor, rund Grushøj, som laa paa Jordstykket. Sagnet fortæller derom, at en Drage laa inde i Højen og rugede paa tre Guldæg, men endnu er den ikke funden og heller ikke Guldæggene, skønt der er gravet megen Grus og Kalksten ud af Højen. Der var saa mange Kalksten i Højen, at der en Tid var opført en Kalkovn, hvor Kalken blev brændt.

Baade Smedien og Strø By laa i et lavt Terræn,

saa Overfladevandet havde ikke noget rigtigt Afløb. Om Vinteren var Gaden derfor til Tider hel farlig at færdes ad, og det hændte ofte, at Vandet ved Tøbrud trængte ind i Stuerne hos Smedens og andre Familier. Den nærmeste Nabo til Smeden hed *Dohme Jørgensen*, men han blev til daglig kaldt *Dømme-Jørgen*. Denne Mand havde flere Frugttræer i sin Have end andre Bymænd, og nu hændte det engang, at en af Smedens Drenges fik Brok. I de Tider brugte man ikke ret meget at søge Læge, man søgte de saakaldte kloge Mænd og Koner, og af dem var der gerne en eller to i hvert Sogn. Hvad disse Folk anbefalede som Helbredelsesmiddel, naar de blev tilkaldt til en Patient, det brugte Folk, hvor taabeligt det end var. Et af disse Midler mod Broksskade var, at et ungt Frugttræ blev flækket oppe fra Kronen og helt ned til Roden, og naar Barnet blev trukket igennem den fremkomne Sprække, skulde Brokket forsvinde. *Dømme-Jørgen* havde et passende Æbletræ, som han gav Smedens Lov til at benytte til ovennævnte Kur, og det mærkelige skete, at Drengen nogen Tid efter blev rask. Det flækkede Træ blev beviklet med Baand og Bast og voksede snart sammen igen. Træet blev siden flyttet ud i en Have ved et Sted, Niels Pedersen erhvervede sig ude under Strø Bjerg. Træet blev altid Siden kaldt »*Dømme Jørn-Træet*«, og det bar mange dejlige velmagende Æbler paa sin nye Plads.

Det var omkring 1826–27, at Niels Pedersen byttede sin Smedie med de tilhørende 10 Tdr. Land med en lille Halvgaard paa ca. 30 Tdr. Land, hvor han skulde give 300 Rdl. i Bytte. Men Natten efter, at han havde handlet, laa Bonden, han havde byttet med, vaagen og kom til at tænke paa, at det vist var en gal Handel, han var indgaaet paa, da han jo

ikke kunde benytte Smedien. I daglig Tale blev den omtalte Bonde altid kaldt *Pisten* og Gaarden for *Pistegaarden*, skønt dens rigtige Navn var *Dyrelund*. Dagen efter, at Handelen var sket, skulde de til

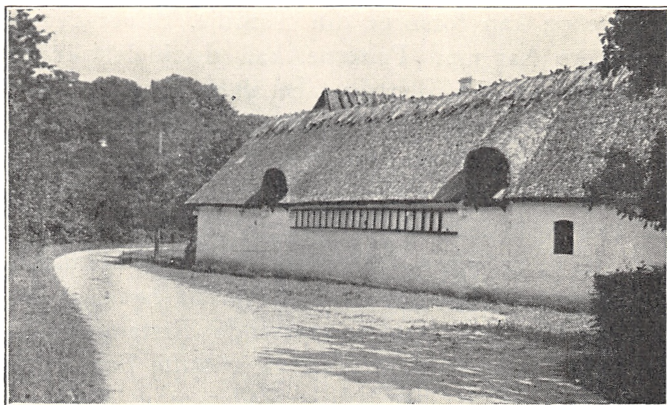

Ejendom ved Frerslev Hegn. II. Udlænge mod Vejen.

A. U. fot. 1936.

Hillerød for at faa skrevet Købekontrakt. Den Dag var Bonden tidlig oppe for at komme først til Byen og faa talt med den Prokurator, der skulde skrive Dokumenterne for dem. Bonden fik nu Prokuratøren til at fraaade Smeden Handelen. Da Niels Pedersen kom ind til Prokuratøren, begyndte denne straks at foreholde ham, at det var en taabelig Handel, han havde afsluttet. »Nej, se nu, Niels Pedersen, lad mig nu tale med Bonden, naar han nu kommer, om vi ikke kan faa ham til at lade den Byttheandel gaa tilbage. Naar du rigtig vil tænke dig om, saa ved du jo, at det er den rene Elendighed at være Bonde. Skatterne er store, Rentepengene er meget for høje, og saa er der ingen Pris paa Kretur og Sæd, heller ikke

er du nu rigtig kendt med, hvorledes en Gaard nu skal drives, og efter hvad jeg ved, er det en gammel faldefærdig Gaard, som det vil koste meget at faa rettet op. Og saa dit gode Haandværk! Det ved du, hvad kan give, og der har du dit gode Udkomme og kan forsørge din Familie. Bliver det lidt daarligere Aar med Priserne, kan du jo let komme til at gaa fra Gaarden og tabe alt.«

Enden paa Snakken blev da ogsaa, at Niels Pedersen kom til at synes, at det vist heller ikke var saa heldig en Handel. De talte saa med Bonden om det, da han kom ind til Prokuratoren. Lige straks lod han jo til at være meget uvillig til, at Handelen skulde gaa tilbage, og han vilde jo da have, at Smeden skulde give ham en passende Erstatning, men den rare Prokurator var villig til at stifte Forlig uden Erstatning. Senere blev Niels Pedersen jo klog paa, at Handelen havde været god nok.

Hvad Landbrugsejendomme kostede i den Tid — omkring ved 1828, da Landbrugskrisen, der havde hærget Landet i en Del Aar efter Statsbankerotten, var ved at bedre sig — faar man et Begreb om ved at høre om en Mand her i Egnen, som købte en Gaard paa 59 Tdr. Land for 900 Rigsdaler.

Folk havde i hine Tider berettiget Frygt for Penge-
sedler, og de Folk, der lagde Penge op, sørgede
gerne for, at det skete i klingende Sølvmønter. Karakteristisk er det Træk, der fortælles om Gaardejer *Ole Jørgensen* i K Han var en meget stor og kraftig Mand og tillige efter Datidens Forhold en rig Mand. Jeg kan huske ham fra min Barndom, naar han kom ned og besøgte min gamle Bedstefader, jeg har sjældent set saa stort, kraftigt og smukt Menneske, som gamle Ole Jørgensen var. Dengang var han nok op imod de firs Aar. Naar han mødte

i Stadstøjet, havde han en rødtribet Drejlstrøje med Sølvknapper paa, Vest af samme Slags Tøj, ogsaa med Sølvknapper, og i Vestelommen et mægtigt Lommeur med vedhængende Sølvkæde. Allerede nogle

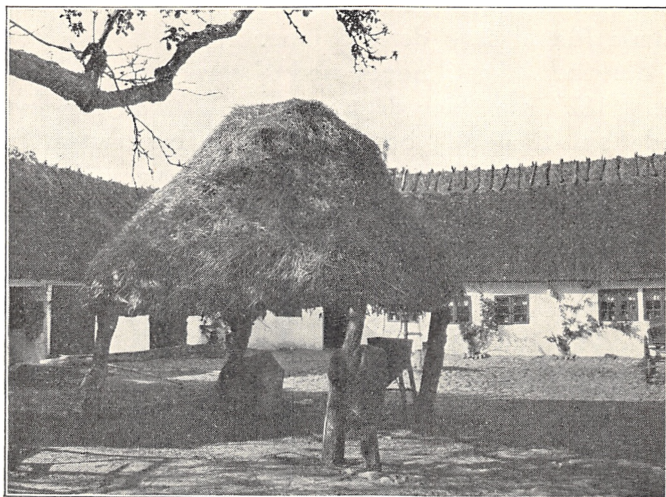

Ejendom ved Frerslev Hegn. III. Havreladet og Hjørnet mellem Vest- og Stuelænge.

H. Zangenberg fot. 1930.

Aar før den Tid, jeg kan huske ham, havde han afstaaet sin Gaard og var nu Aftægtsmand. Men det, som her skulde fortælles, var om Ole Jørgensens Samlen paa Sølvpenge. Han havde to velvoksne meget kraftige Døtre, og da blev gift, gav han hver af dem i Medgift deres egen Vægt i blanke Specier.

Af andre gamle Mænd, som Bedstefader kom sammen med, mindes jeg særlig to af hans gamle Venner, nemlig fhv. Gaardejer *Hans Madsen* fra Gørlose og fhv. Gaardejer *Jens Frederiksen*, Strø. De var i samme Alder som Bedstefader og Ungdomsvenner. Samtalen var jo altid om deres Oplevelser i deres

Ungdom og deres Soldatertid. Ind imellem sang de Viser, som de holdt af, men tidt tog de Bibelen og Salmebogen frem, sang Salmer og læste Stykker i Bibelen, som de bagefter talte om og hørte hinandens Mening om. I mine Barneøren lød det højtidsfuldt, naar de gamle Mænd sang deres Salmer.

Blev det ikke til noget med Niels Pedersens Handel i 1827, saa skete det dog snart efter, at han byttede sin Ejendom bort med et Afbyggersted fra samme Gaard, som han tidligere havde været i Handel om. Stedet laa ude i Strø Vang under Strø Bjerg op til Vejen, som kommer fra Gørløse og gaar ad Strø By til. Til den nye Ejendom hørte ca. 15 Tdr. Land, hvoraf det meste var af Strø Bjerg, som jo ikke er af den allerbedste Slags. Oppe paa det højeste Punkt var der en Kæmpehøj, som en Del Aar efter blev udgravet. Der fandtes ingen Oldsager i Graven, men kun nogle meget møre Knogler af et Menneske. Selve Graven var godt 3 Alen lang, Siderne og Endestykkerne var sat af store, flade Kampesten, Bunden var belagt med Smaasten. Overliggerne var to store flade Sten, som var dækket med et tykt Lag Jord. Der havde i mange Aar, før Udgravningen fandt Sted, været pløjet og harvet hen over Graven. Den lignede slet ikke de almindelige opkastede Gravhøje, da den skraanede jævnt ud til alle Sider, og da selve Jorden ved Udgravningen først viste et almindeligt Muldrag og derunder et Lerlag med Smaasten som andre Steder paa Marken. Det kunde se ud til, at Graven var gaaet ned i Højen og ikke opkastet som over andre gamle Kæmpegrave. Paa selve Højen var der en herlig Udsigt over Landskabet, hvor man kunde se mange Kirkebyer til alle Sider. I klart Vejr kunde man tydeligt se Roskilde Domkirke, og Afstanden er 4 Mil. I mørke Nætter, naar der trak et stort Tordenvejr hen over Omegnen, var

det et betagende og storslaet Syn at staa oppe paa *Yshøj*, som Højen blev kaldt, og se Lynstraalerne fare i alle mulige Retninger hen ad Himlen eller ned mod Jorden.

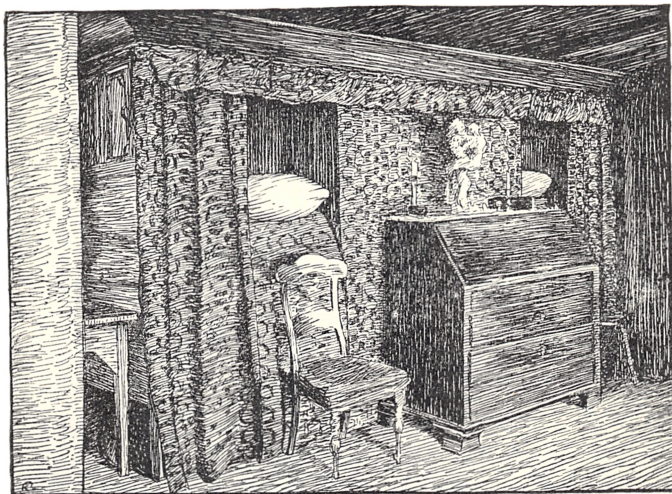

Ejendom ved Frerslev Hegn. IV. Stuen, venstre Side.

Tegning af Kr. Kongstad.

Hele Ejendommen blev paa 21 Tdr. Land, da Bedstefader havde beholdt Dragehøjstykket, som havde hørt til den anden Ejendom. Paa den ny Ejendom blev der saa indrettet en Smedie, og Haandværket blev fortsat her sammen med det lille Landbrug. Da han flyttede ud paa det nye Sted, fik han Lov til at tage det Æbletræ med sig, som var benyttet til at putte det syge Barn igennem. Landbruget var nok de fleste Steder maadeligt dengang. Der kunde kun fødes 4 Køer, 2 smaa Heste, nogle Faar og et Par Svin paa den Ejendom.

Den gamle Smed, Niels Pedersen i Strø, havde fire Sønner og tre Døtre. De tre af Sønnerne lærte Smede-

haandværket, den anden Søn lærte at spille Violin og var i en Del Aar Landsbymusikant og spillede til Dans i de nærmeste Sogne ved alle festlige Lejligheder som Bryllupper, Barselgilder og Ungdomsballer. Den ældste af Sønnerne, *Peter Nielsen*, købte, da han blev gift, en Smedie i Sigerslevvester, hvor han drev sit Haandværk med Dygtighed i nogle Aar. Senere fik han af sin Svigerfar en Snes Tønder Land i Strø, hvor han opførte Beboelse, Avlsbygninger og Smedie. Han holdt saa en Karl til at passe Landbruget og passede selv Smedeprofessionen ved Hjælp af en Svend og en Lærling. Han fabrikerede de saakaldte Strø Leer, som var bekendt og benyttede i mange Sogne. Han var en af de første Smede, som lavede Fjedervogne, det var de saakaldte *Frederiksborgvogne*, som Hjulmand *Andersen*, Frederiksborg Nyhuse, lavede Trætøjet til. Min Farbroder var en ivrig Skytte og deltog i alle de Præmieskydninger, der var her i Amtet, og kom gerne hjem med Førstepræmien. Han var ogsaa en ivrig Jæger, saa meget Vildt maatte lade Livet for hans Bøsse. Han var ogsaa Bøssemager og lavede selv alle sine Rifler og Jagtgeværer. Som et Bevis paa, hvor sikker en Skytte, han var, kan jeg oplyse følgende. Da jeg en Dag som Vogterdreng over min Faders Køer saa en Flok Vildgæs komme flyvende og slaa ned i en stor Tørvegrav ude i Strø Enghave, skyndte jeg mig op til Farbroder og fortalte, hvor Gæssene var slaaet ned. Han stod ved sit Arbejde ude i Smedien, da jeg kom, men han lagde det straks fra sig, ladede sin Riffel og begav sig tillige med en anden Mand, der ogsaa drev en Del Jagt, og som var forsynet med en Jagtdublet, ned til Enghaven, hvor Gæssene laa. Men Gæssene var blevet opskræmt, da de saa de to Mænd komme hen imod, hvor de laa, saa de fløj

op, da de to Mænd var kommet dem paa en Afstand af ca. 300 Alen. Den anden Mand med Jagtdubletten kunde ikke naa at faa skudt paa dem, men Farbroder lagde an med sin Riffel og skød to Gæs ned

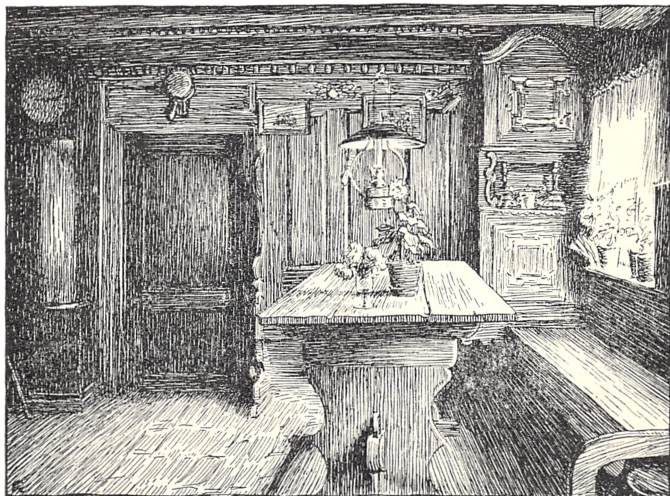

Ejendom ved Frerslev Hegn. V. Stuen, højre Side.

Tegning af Kr. Kongstad.

med sin Kugle. Det er et Kunststykke, som ikke ret mange kan gøre ham efter, naar man betænker den store Afstand.

I Aarene omkring 1865–70 blev der oprettet mange Skytteforeninger her i Frederiksborg Amt. I 1869 blev der oprettet en Kreds i Strø Sogn, det blev 13. Kreds i Amtet. Det var særlig Farbroder og gamle Lærer *Callesen* i Sigerslevøster, der fik Lærer *Hansen* fra Ølstykke til at komme hen i Sigerslevøster Skole, hvor han holdt et ildfuldt Foredrag om Skyttesagens Betydning som en Foruddannelse til Soldatertiden, saa at de unge kunde blive dygtige og tapre Fædrelandsforsvarere. Valget af Formand for Kredsen faldt

naturligt paa Farbroder, Lærer Callesen maatte nøjes med at blive Næstformand og Kasserer. Hurtigst muligt blev der anskaffet Rifler og Ammunition samt Skiver. Riflerne var nogle gamle udrangerede Mine-rifler, det blev laant fra Krigsministeriet, og saa Farbroders hjemmelavede Riffel, som han selv støbte Kuglerne til. Skydningen begyndte en Søndag efter Høst i 1869, Skydebanen var ude ved det gamle Teglværk ved Tranemose. Der blev skudt op mod Strø Bjerg. I den første Tid var der nok en Del af Kuglerne, som gik over Bjerget, skønt de var bestemt for Skiven. Der indøvedes først paa 100 Alens Afstand, saa paa 200 Alen og paa 300 og 400. Aaret efter fik Farbroder og Callesen en Sergent *Truelson* fra Frederiksborg, som Hillerød By altid blev benævnt i den Tid, til at komme derud for et indøve os i Geværeksercits og Marschøvelser. Om Efteraaret afholdtes den første Præmieskydning og bagefter Skyttebal hos Gaardejer *Anders Olsen*, Strø.

I 1871 indsamlede en Damekomite Bidrag fra Sognets Kvinder til en Fane, som de skænkede Skytteforeningen. Den blev indviet ved en større Fest den 6. Juli. Alle, der ønskede det, kunde deltage i Festen, der begyndte om Formiddagen ved Sigerslevøster Skole med Taler af Oberst *Falkenskjold*, Pastor *Balslev* og Farbroder, som alle talte om, hvad vi skylder Dannebrog og Fædreland. Hver af de tre Mænd slog et Søm i Fanen, som derefter blev overrakt til den valgte Fanebærer, Gaardbestyrer *Jens Nielsen*, Sigerslev. Straks der efter blev der af Sergent *Truelson* kommanderet: »Træd an!« og han førte os Skytter ned til *Hans Larsens* Gaard i Strøllille, hvor den endelige Fest afholdtes med Festmaaltid og mange Taler for Konge og Fædreland og meget andet, særlig Forsvarssagen, der jo i den Tid blev betragtet

som det vigtigste af alt. Ved alle Lejligheder blev det sagt, at Tyskland ved den første givne Lejlighed vilde tage hele Danmark, hvis vi ikke rustede os af al vor Evne. —

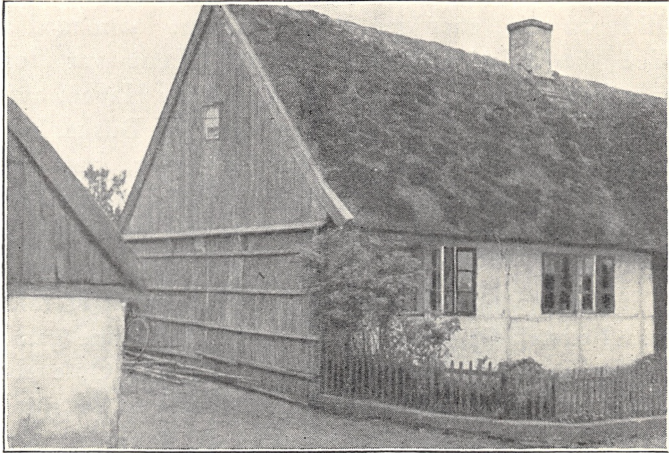

Hus i Vejleby. Gavlmuren beklædt med Halm.

A. U. fot. 1936.

Min Fader, *Jacob Nielsen*, som ogsaa var oplært i Smedehaandværket, blev gift i 1847 og overtog Ejendommen efter Bedstefader, der var blevet meget svagelig, da han naaede ind i de tres. Fader skulde udbetale en bestemt Købesum og svare et aarligt Undertag til sine Forældre. Det bestod i 3 Tdr. Rug, 1 Td. Byg., 8 Lispund Flæsk, 1 fed Bede, 3 Lispund Smør, Lys, Tørv og Brænde, hvad de brugte, Hør Blaar og Uld samt sød Mælk hver Dag. Ialt efter den Tids Pengeværdi godt 200 Rdl. aarlig. I tyve Aar svarede Fader denne Aftægt.

Fra den Tid, Bedstefader afstod Ejendommen, begyndte han at arbejde i Træ og forfærdige de fleste Redskaber, som benyttedes i et Bondehjem dengang

som Skuffer, Skovle, Ledrag, Mejetøj, Drevtrug, Vandøser m. m. Da jeg blev saa stor, at jeg kunde trække paa en Sav, skulde jeg altid hjælpe Bedstefader med at save de store Træklodser over i passende Stykker, eftersom de blev maalt op til. Ligeledes kaldte han altid paa mig, naar jeg skulde hjælpe ham med at slibe Værktøjet. Men den største Glæde var dog, naar han tog mig med paa en Rundtur i Haven, hvor han fortalte om forskellige Frugttræer og Buske, hvor han havde købt dem, og om de Træer, han selv havde fremelsket og podet. Halvdelen af Haven havde Bedstefader forbeholdt sig selv, og der var sund og god Frugt.

Enkelte Gange fik jeg ogsaa Tilladelse til at følge med Bedstefader, naar han skulde ud hos sine gamle Venner med sit Arbejde. Det var en stor Oplevelse for mig at sidde og høre paa en Samtale af to gamle samaldrende Mænd. Den drejede sig gerne om Oplevelser i deres Soldatertid. Ligeledes kom Hoveriet tidt paa Tale. Af Bedstefaders Søskende kan jeg kun huske, at jeg har set en Søster til ham. Hun kom engang gaaende fra Jægerspris for at besøge ham, hun var nok dengang op mod de firs.

Vi var seks Børn i Hjemmet, den yngste af os var født 1861, han døde, da han var $3\frac{1}{2}$ Aar gammel, af Strubehoste. Det Aar — 1865 — grasserede Strubehoste og Difteritis meget slemt her i Nordsjælland. I Strø Sogn døde hen imod en Snes Børn det Aar. I en Familie døde tre Søstre med nogle Dages Mellemlum og blev begravet i en stor Fællesgrav.

Jeg havde ogsaa Sygdommen, den ødelagde min Hals og Gane, saa jeg mistede Mælet, og Synet blev svækket saa meget, saa jeg ikke kunde se at læse i en Bog hele Sommeren. I den Tid blev der intet

gjort for at standse Sygdommens Udbredelse. Skolen blev ikke lukket, Børn fik Lov at gaa i Skole fra Hjem, hvor Sygdommen rasede, Desinfektion blev der heller ikke foretaget. — —

Niels Peder Jacobsen fortæller om sin Skolegang, hvordan en Andenlærer i Skolen var meget slem til at slaa. Det blev taget, som en Mand sagde: »Ser du en Dreng, saa slaa ham. Har han ikke fortjent Prygl, saa fortjener han det snart.«

I de sidste Aar, Kong Frederik den Syvende levede, gav han flere Landsbyskoler her i Nordsjælland en Sommerudflugt til et eller andet Sted, hvor der var noget nyt for Børn at se og lære. Blandt de Skoler, som saaledes blev begunstiget, var Sigerslevøster Skole, som fik en Fritur til Roskilde. Alle fire Klasser kunde deltage, men enkelte Forældre vilde ikke tillade, at Børn paa 7—8 Aar kom med, hvad der kostede mange Barnetaarer. I de Tider var det noget uhørt stort, at Børn skulde paa en saadan Udflugt. Planen var, at alle, som havde Køretøj, skulde køre for Børnene og Lærerne til Frederikssund. Fader havde allerede hjemmefra Høstvognen fuld af morgenglade Børn, før han kom op til Skolen, hvorfra Turen udgik. Fra Frederikssund sejlede vi med en lille Hjuldamper til Roskilde, hvor vi besøgte Domkirken og derefter *Maglekilde*, hvor vi Børn undredes over, hvordan Vandet boblede op af Jorden, ligesom naar en Gryde staar og spilkoger. Der blev fortalt os, at der vældede saa meget Vand op af Jorden, at det drev syv forskellige Værker. Om det forholder sig saa, ved jeg ikke. Det næste mærkelige, vi saa, var Jernbanen. Vi Børn havde nok hørt, at der blev kørt uden Heste paa nogle Jernskinner, som var lagt paa Jorden, men det, at Vognene kunde sættes i Gang af saadan et sort Uhyre, som udsendte en

mægtig Kulrøg, det kunde jeg og flere med mig ikke forstaa dengang. De store Børn fik en Del Forklaring af Læreren og Stationsforstanderen angaaende Dampmaskinen.

Ved denne ene Dags Udflugt lærte vi Børn meget mere end ved lange Tiders Skolegang. Den gav Stof til lange Samtaler mellem os Børn om, hvad vi havde set. —

Den 11. Marts 1867 afgik min kære Bedstefader ved Døden i sit 83. Aar. Det var et virksomt Liv, der blev afsluttet, og for mig blev der saa underlig tomt i Hjemmet. Begravelsen blev fastsat til otte Dage efter Dødsfaldet. Først skulde dette meldes paa Skiftekontoret i Hillerød, saa til Ligsynsmændene og Præsten. Dengang var det almindelig Brug, at Ligkisten blev lavet i Hjemmet af Stedets Hjulmand. Brædderne til Ligkisten skulde hentes i en af de nærmeste Købstæder, saa det tog flere Dage at faa den færdig. Dernæst skulde der tænkes over, hvor mange der skulde indbydes til Begravelsen, og hvem der skulde bedes om at bære en Krans. Det var som Regel fire unge Piger af den nærmeste Slægt eller nære Naboer. Ligeledes skulde der indbydes fire unge Karle til at ringe med Kirkens Klokker ved Ligbegængelsen. I hvert Sogn var der en bestemt Mand, der var Sognets Bedemand ved alle Begravelser og Gilder. I Strø Sogn var det i mange Aar Husmand og Væver *Jens Andersen* i Sigerslevøster med Tilnavn *Tollerist*, en Forkortelse af Artillerist. Han fik en Opskrift paa, hvem han skulde indbyde, og han gik saa fra Sted til Sted og indbød Mand og Kone, Sønner og Døtre til at møde paa Stedet fastsatte Dag og overvære Begravelsen fra Hjemmet.

Det værste var med at skaffe Plads til saa mange Mennesker paa Steder, hvor der var faa og smaa

Stuer. Der blev saa gjort rent i Udhuse, i Loer og Vognport, saa der kunde anrettes for Folk der. Vægge og Loft blev beklædt med Lagner og Presseninger, men var det om Vinteren, sad man og knagfrøs, og mange fik en slem Forkølelse. Præsten og Læreren og andre store Folk samt Kvinderne skulde der først skaffes Plads til i den bedste Stue, saa det var gerne Smaakaarsfolk, der maatte tage Pladserne i Udhusene. Naar Gæsterne havde spist Frokosten, samledes saa mange, der kunde rummes, i den Stue, hvor Liget stod. Alle skulde se, hvorledes den døde tog sig ud i sin Ligkiste. Læreren sang en Salme over Liget, derefter blev Laaget skruet paa, og Liget blev baaret ud paa den Vogn, der skulde køre det til Kirken. I min Barndom var der ingen paa den Egn, der havde Fjedervogne. Stadvognene var faste Vogne, som blev kaldt *Stamagervogne*. En saadan Vogn rumlede og stødte slemt. Naar Liget var sat paa Vognen, satte Følget sig i Gang. Kransepigerne gik foran Ligvognen, efter denne kom saa den nærmeste Familie. Der blev set meget hen til, at der kunde være saa mange Vogne som muligt ved en Begravelse. Det blev der lagt Mærke til og talt om i lange Tider efter Begravelsen. Under Klokkeringning blev Liget baaret ind i Kirken. Efter at der var sunget en Salme, holdt Præsten Ligtalen, hvor den døde fik megen Ros — eller det modsatte. Naar Liget var sænket ned i Graven, blev denne tilkastet af Ligfølget. Efter at Graven var tilkastet og bestrøet med Sand, plantede de fire Kransepiger deres Kranse paa Graven. Kransene var bundet i Hjemmet paa et lille Trækors af Havens Blomster eller Buksbom. Det var meget sjældent at se en Krans, der var købt hos en Gartner. Naar Graven var tilkastet, skyndte Folk sig hjem til Middagen, som altid bestod af

Risengrød og Klipfisk. Til Klipfisken vankede der rigeligt med Brændevin, saa en Del fik lidt over Tørsten.

Den meste Overtro med Hensyn til det, at den døde gik igen, var paa den Tid, jeg var Barn, overvundet. Kun een Kone i Sognet var bange for, at hendes afdøde Mand skulde vise sig for hende igen. For at forebygge dette var det et ypperligt Middel at kaste en Spand Aske efter Liget, naar det blev ført bort fra Hjemmet. Den omtalte Kone brugte Midlet, og det hjalp. Manden kom aldrig mere hjem. Længere tilbage i Tiden var der ikke faa ude paa Landet, der sagde Farvel til deres døde paa denne Maade. —

Efter min Konfirmation, Foraaret 1867, skulde jeg uddannes i det praktiske Arbejde. Da min Fader baade var Smed og drev et lille Landbrug, var det en saa selvfølgelig Ting, at alle Sønerne skulde oplæres baade som Smede og Landbrugere. Dengang blev der ikke spurgt de unge Mennesker, hvad de havde Lyst til eller Anlæg for at lære. Det var Forældrene, der tog Bestemmelsen, og saa var den Sag afgjort. —

I Aaret 1867 blev Frerslev Højskole oprettet med en theologisk Kandidat *Jacobsen* som Forstander. Initiativet dertil blev taget af Pastor *Hostrup* sammen med en Del andre interesserede Mænd her i Amtet. De købte en lille køn Ejendom i Frerslev, der havde tilhørt en Vejinspektør. Ejendommen blev lidt omdannet, saa der blev en lille Lejlighed til Forstanderen og et Lokale til Skole. Den første Vinter var der ikke ret mange Elever, vistnok 17, de var fra den nærmeste Omegn, da de maatte overnatte hjemme, idet der ikke var Plads til boende Elever paa Skolen.

Som Regel blev der en Gang om Maaneden indbudt

til offentligt Møde. Det var næsten altid Pastor Hostrup og Forstanderen, der talte ved disse Møder. Efter at en Fædrelandssang af den dengang bekendte *blaa Sangbog* var afsunget, talte Hostrup. Det var lige meget, hvilket Emne han talte om, saa var der et sprudlende og vækkende Liv i hans Foredrag. Den første Gang, jeg hørte Hostrup, var jeg 14–15 Aar. Han talte om Kragen, der pyntede sig med laante Fjer, men da de andre Fugle kom til at se, at Kragen havde stjaalet deres Fjer, begyndte de at rive alle Fjerene af den, saa den til sidst stod ganske nøgen, og der var ingen, der vilde kendes ved den. Meningen var, at vi skal være os selv og ikke paa-klistre os noget fremmed.

Til Aabningsmødet havde Hostrup skrevet Sangen »Er Skolen for andre end Pilt og Pog«. Den Sang blev sunget meget paa Frerslev Højskole, saa længe den bestod under de tre Højskoleforstandere, der ledede den. Jacobsen havde den vistnok i tre Aar, saa fik han Præstekald i Jylland. Derefter kom en Lærer *Poulsen Vimtrup*, han ledede Skolen i 3–4 Aar, men der kom saa faa Elever det sidste Aar, at det ikke kunde betale sig at holde Skolen gaende. Efter at Poulsen Vimtrup var fraflyttet Skolen, stod den tom i nogle Aar til Foraaret 1878. Det var i April Maaned, at Pastor *Morten Pontoppidan* opgav sit Præstekald i Helsingør og overtog Højskolen. Pontoppidan var Manden, der forstod at faa Liv og Gang i Skolen, saa baade Karleskolen om Vinteren og Pigeskolen om Sommeren havde saa mange Elever, som Skolen kunde rumme. Pontoppidan var Traditionen tro med Hensyn til Afholdelsen af de offentlige Møder, og han fik mange fremmede Talere ud til Skolen. Blandt andet husker jeg *Jens Busk*, denne djærve, robuste jyske Bonde. Hvor var det

en Fryd at se og høre ham, det var, som der var Malmklang i hans Stemme, saadan rungede den.

Pontoppidan afholdt ogsaa de saakaldte Efteraarsmøder, hvor der var flere fremmede Talere, som førte Ordet. Den, jeg mindes bedst, var Højskoleforstander *Trier*, som holdt to Foredrag, det var eneste Gang, jeg hørte *Trier*. Det Foredrag, jeg husker bedst, var det om Vennerne *Jonathan* og *David*. Det andet var om *Krigen* i 64, hvor han var med som *Feltdegn*.

Pontoppidan ledede *Frerslev Højskole* i to Aar, saa købte han en Ejendom i *Hjørlande*, hvor han fortsatte sin Højskole. Til Medlærer havde han faaet den frisindede Friskolelærer, *Lars Nielsen* fra *Sønderby*. Hvor har jeg mange gode Minder fra den Tid, naar *Lars Nielsen* og alle Højskolepigerne kom og besøgte min Kone og mig i *Frerslev*, og vi gik ind i den lille *Kilskov* eller op paa *Rokkestenen* paa *Trollesminde*s Mark. Naar vi saa kunde faa ham til at fortælle Eventyr, hvad han var en Mester til, da blev der Munterhed, og naar Pigerne sang flerstemmige Sange, da svandt Timerne saa hastelig hen. Traktementet var meget jævnt. Højskolepigerne havde deres Aftensmad med, og min Kone tog al vor Mælk med op til *Lejrpladsen*, hvor vi saa holdt *Taffel*. —

Min Broder, *Hans Jacobsen*, blev indkaldt som Soldat i 1870, sammen med nogle andre unge Mænd fra *Strø Sogn*. Det var den Sommer, den franske Kejser, *Napoleon* den Tredie, erklærede Krig. Fra flere indflydelsesrige Mænds Side blev der arbejdet stærkt paa, at Danmark skulde støtte Frankrig ved at erklære *Tyskland* Krig, men til alt Held for Danmark blev det dog afværget. En ældre Mand fra *Sognet*, hvis Søn ogsaa var indkaldt som Soldat det Foraar, kom en Dag ind i *Smedien* og var næsten helt fortvivlet, Taarerne randt ham ned ad de furede

Kinder, han kunde næppe faa Ordene frem: »Der er udbrudt Krig --« han trækker Avisen op af sin Lomme og rækker min Fader den: »Læs det!« Avisen var den lille »Frederiksborg Amtstidende«, den eneste Avis, der dengang udgik i Hillerød. Der stod, at Kejser Napoleon havde erklæret Tyskland Krig, og der var Anledning til at tro, at Danmark vilde blive inddraget i den. Det var det, der havde bragt den gamle Mand i saa sørgmodig en Stemning. Han var bange for, at hans eneste Søn skulde komme med i Krigen og falde der.

En tung og trykkende Stemning var der selvfølgelig over de fleste Mennesker i den første Tid af Krigen. Der blev fortalt saa mange forskellige Ting om, at Frankrig havde sendt sin Flaade ind i vore Farvande for at faa den danske Flaade til at slutte sig til den, saa de kunde beskyde alle de tyske Havnebyer. Ligeledes blev det fortalt, at de franske Diplomater gjorde alt for at drage Danmark med ind i Krigen.

Da saa Efterretningerne kom om det knusende Nederlag, som den franske Hær havde lidt i Slaget ved Sedan den 1. September 1870, hvor Kejseren lod sig tage til Fange af Tyskerne, da faldt alt Krigshumøret hos Chauvinisterne — men det havde ogsaa været højt oppe en Tid. Marseillaisen blev afsunget alle Vegne, og de fleste havde haabet, at Tyskland skulde tabe Krigen, saa vi skulde faa Slesvig tilbage. Da senere § 5 blev slettet af Pragfreden, tabte vistnok de fleste Troen paa, at Danmark nogen Sinde skulde faa Slesvig tilbage. Men Rustningsgalskaben blev lige fuldt ved at holde sig. —

Efter at N. P. Jacobsen har fortalt om sin Soldatertid ved de tekniske Afdelinger i København 1874—75, gaar han over til at fremdrage Minder fra sin

Husmandstid. I 1878 var han blevet gift og havde den 1. April overtaget et lille Husmandsbrug i Frerslev.

Da jeg rejste fra Strø, var min Moder og min ældste Broder syge af Tuberkulose — *Brystsyrge*, som det dengang kaldtes — saa det var strenge Tider. De døde begge i Løbet af Sommeren. I September maatte jeg søge Læge, og han konstaterede, at mine Lunger var angrebet. Jeg blev saa sat paa Fedekur, som varede 5½ Aar. Det var kun lidet, jeg kunde udrette i den lange Tid eller komme ud blandt andre Mennesker.

I alle Aarene i Halvfjerdserne og til 1882–83 var det særlig gode, opadgaaende Tider for Landbruget med gode Priser paa Landbrugsprodukter. I den Tid blev der nedrevet mange gamle Bindingsværks- gaarde og opført store flotte grundmurede Gaarde. En almindelig Bondegaard kostede i den Tid med Besætning 70–80 000 Kr. Saa i 1883 kom Landbrugs- kraket, da alle Landbrugsprodukter gik ned til det halve. Flæsket, som havde været oppe i en Pris paa 52–53 Øre pr. Pund, gik ned til 23–24 Øre. En Gaard, der i 1880 blev solgt for 78 000 Kr. blev nogle faa Aar efter solgt for 28 000 Kr. Dengang var det heller ikke lystelige Tider for os, som havde købt for dyrt. Der var en Del Aar, da Øvrigheden havde travlt med at sælge Ejendomme. — —

Efter at N. P. Jacobsen har omtalt den politiske Udvikling gennem Provisorietiden og til Køgeresolu- tionen 1902 og Det radikale Venstres Program fra Odensemødet 1905, fortsætter hen: Det var i de Aar, der rigtig kom Fart i Oprettelsen af Husmandsfor- eninger her i Nordsjælland. Den første Gang jeg hørte den kendte Husmandsfører, *Karl Hansen*, Anker- stræde ved Køge, var ved et Møde hos Gæstgiver *Heegaard* ved Vandmøllen i Hillerød. Mødet var

ordnet af en Husmand, *Frederik Andersen*, Trollesminde Mark. Han kendte personlig Karl Hansen, da han tidligere havde boet i Nærheden af Køge. Mødet var kort før Jul 1907 og var averteret i Hillerødsbladene som et offentligt Møde, hvor enhver var velkommen, som kunde ønske at faa oprettet en Husmandsforening for Frederiksborg Slotssogn og nærmeste Omegn. Der var mødt ca. 35 Mennesker, mest smaa Husmænd og Arbejdere fra den nærmeste Omegn. Døg var der kommet en Mand til Stede, som ikke kunde regnes at høre hjemme blandt Husmændene, det var den daværende Branddirektør for Landbygninger.

Da jeg var kommet ind i det Værelse, hvor Mødet skulde holdes, saa jeg, der sad en lille Mand henne i en Krog af Værelset, som jeg straks antog maatte være den store Agitator for Oprettelsen af Husmandsforeninger og for at faa dem organiseret i en Samvirksomhed. Han sad stille og betragtede de ankomne, som om han vilde læse i de forskellige Ansigter, hvad Slags Mennesker det var, disse Efterkommere af de gamle Kulsviere. Frederik Andersen gav uden Indledning Ordet til Karl Hansen, som i en kort og klar Tale redegjorde for det Program, som Husmænd og Arbejdere samledes om i Sogneforeningerne, der saa indmeldte sig i de forskellige Landsdeles Samvirksomheder for at kunne faa Del i Statens Tilskud til Hjælp til oplysende Foredrag og Vejledning i deres Bedrift gennem de Foredrag, som Foreningernes Konsulenter vilde holde i Lokalforeningerne. Han omtalte ogsaa, hvor nødvendigt det var, at Husmændene oprettede deres egen Brandassurance baade for Bygninger og for Løsøre, da Husmændene maatte betale meget større Præmier til Landbygningernes Brandassurance end de store Ejendomsbesiddere. Efter

at Karl Hansen havde sluttet sin Tale, bad Branddirektøren om Ordet, hvad han ogsaa fik. Han advarede Husmændene mod at oprette deres egen Brandforsikring. Den vilde blive alt for dyr, og det var heller ikke sikkert, at Justitsminister Alberti vilde give Tilladelse til, at Husmændene oprettede deres egen Assurance for Bygninger. Paa alle Maader fremstillede han det, som det var det taabeligste af alt. Karl Hansen forsikrede ham om, at det nok skulde blive gennemført. De fleste af de mødte sluttede sig til Frederik Andersens Opfordring om at danne en Forening, som skulde hedde »Frederiksborg Slotssogns og Omegns Husmandsforening«.

Efter Mødet bad jeg Karl Hansen om at komme til Herlev en Søndag i Februar Maaned for ogsaa der at faa oprettet en lokal Husmandsforening, men han sagde, at han var optaget alle Søndagene i flere Maaneder. I Stedet for anbefalede han *Karl Hansen*, Lyngø, som den, der kunde give alle de Oplysninger, der var nødvendige.

Ved Forhandling med en Del Husmænd og Arbejdere blev vi enige om, at jeg skulde henvende mig til Karl Hansen, Lyngø, om han vilde være villig til at komme til et Møde i Nr. Herlev gamle Skole for at give os de Oplysninger, der var nødvendige for at oprette en Husmandsforening i Nr. Herlev Sogn. Karl Hansen lovede at komme Søndag den 1. Marts 1908, og Mødet blev afholdt i Nr. Herlev gamle Skole, som en ældre forhenværende Gaardejer i Herlev havde købt. Da Mødet begyndte, var der kommet nogle og tyve Mennesker, mest smaa Haandværksmestre, Husmænd og Arbejdere. Efter at jeg havde budt velkommen til den lille Forsamling, fik Karl Hansen Ordet. Han fremhævede meget stærkt, at det var nødvendigt, at der blev oprettet en Hus-

mandsforening i hvert Sogn Landet over, saaledes, at der let kunde sammenkaldes til Møder, hvor de Sager, der havde Betydning for Husmandssagen, kunde blive behandlet, og hvor der kunde blive afholdt almindelige oplysende Foredrag. Husmændene trængte til Rejsning, baade socialt og kulturelt. De var alt for langt tilbage. Der er ingen Steder, vi ser, at Husmændene bliver taget med i det sociale og politiske Liv, som i Rigsdagen, Sogneraadet og Amtsraadet. Alle Vegne bliver det overladt til Gaardejerne og de store Godsejere. Ikke engang bliver det overladt til Husmændene at forestaa Bedømmelsen af Præmieringen og af Præmielaan til ypperlig dyrkede Husmandsbrug. Det blev ogsaa overladt til de store Hartkornsbesiddere. Her bør Husmændene gøre Forsdring paa at overtage Bedømmelsen. Der maa ogsaa stilles Forslag om, at vi snart faar en retfærdig Valglov, baade til Kommunen og til Rigsdagen, og at vi faar hemmelig Afstemning. Derefter omtalte han Køge-Resolutionen af 1902, som var Husmændenes Kerne-Program med dens Krav om Ophævelse af Told og Indførelse af en Skat paa den Jordværdi, der ikke skyldes Enkeltmands Arbejde, men hidrører fra Samfundets Vækst. Derved vil Jorden blive billigere, og der vil blive lettere Adgang for hver Mand til at faa sit eget Hjem.

Efter at Karl Hansen havde sluttet sin Tale, blev nogle og tyve af de mødte enige om at danne en Husmandsforening for Nr. Herlev og Omegn og at indmelde den i den sjællandske Samvirksomhed. Der blev udarbejdet Love i Lighed med Omegnens Lokalforeninger og valgt en foreløbig Bestyrelse paa fem Mand. —

Her slutter Niels Peder Jacobsens Optegnelser. Om Husmandsbevægelsen i Nordsjælland iøvrigt hevises til et senere Afsnit.

LANDBOFORENINGER

OM DEN SIDE 79 omtalte Gaardejer og Sognefoged *Lars Jørgensen* i Udlejre (1792–1849) skriver *D. E. Rugaard*¹⁾ bl. a. følgende: »Ved hans nidkjære Bestræbelser dannede der sig i Aaret 1834 en *landøkonomisk Forening* i Ølstykke Sogn. Denne Forening, hvis Medlemmer samledes om Vinteraftenerne til Samtale og Læsning, da der ved Gaver og Bidrag var bleven tilvejebragt en ikke ubetydelig *Laane=Bogsamling*, vedblev at bestaa, indtil en lignende Forening i Aaret 1843 blev stiftet for hele Amtet, dertil nærmest foranlediget af den af Boghandler *Krog* i Hillerød og Sognefoged, senere Landstingsmand *Peder Hansen* i Udesundby i 1840 oprettede »SognefogedForening«.

Ovennævnte landøkonomiske Forening i Ølstykke Sogn var saaledes en lille lokal Forløber for *Frederiksborg Amts Landboforening*, der stiftedes den 7. Februar 1843 efter Forslag stillet Aaret før af Sognefogedforeningen for Frederiksborg Amtstuedistrikt. 36 Mænd fra Land og By satte sig i Spidsen for Foretagendet og udstedte en Indbydelse, hvori det hed: »Thi indbyde vi herved Enhver, der føler Interesse for Sagen, uden Hensyn til, om han er Landmand eller ikke, snarest mulig og senest inden April Maanedes Udgang at tegne sig hos en af undertegnede Indbydere. Det bemærkes, at det aarlige Contingent under ingen Omstændigheder skal overstige 2 Rbd. Sølv.«

Generalforsamling skulde holdes, naar man havde tegnet 200 Medlemmer. Man havde imidlertid kun naaet 134, da den første Generalforsamling afholdtes den 12. Juni 1843, hvor Foreningens Love vedtoges,

og hvor følgende Direktion valgtes 1. Formand: Propr. *David* til Rungstedlund, 2. Direktør for Lynges-Frederiksborg Herred: Kammerraad, Ridder *Madsen* paa Trollesminde, 3. Direktør for Lynges-Kronborg

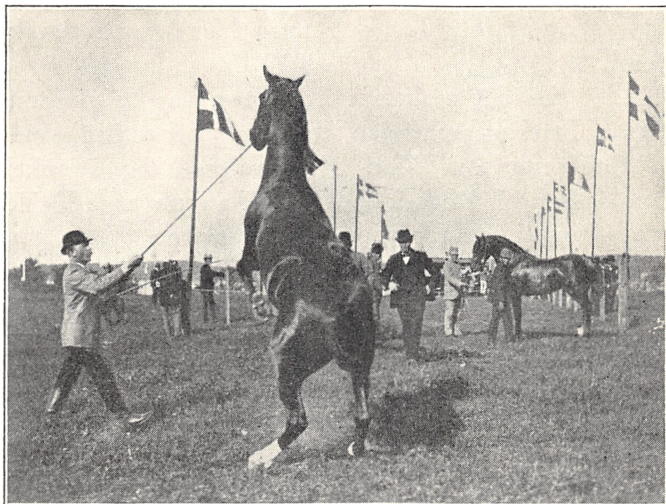

Fra Frederiksborg Amts Landboforenings Dyrskue i Frederiks-sund 1896. Gdr. A. V. Petersen, Meløse, med Hingsten *Frede-riksborg III*, der blev Stamfader til Petersens senere Hestebestand.

Herred: Forstraad *Bjørnsen* til Valdemarslund, 4. Direktør for Holbo Herred: Propr. *Thomsen* til Due-mosegaard, 5. Direktør for Strø Herred: Propr. *Kock* til Sophienborg, 6. Direktør for Ølstykke Herred: Pastor *Møhl*, Ølstykke.

Den 17. Juli valgtes til Herredskommissærer føl-gende: 1. For Lynges-Frederiksborg Herred: Sogne-foged, Stænderdeputeret *Peder Hansen* i Udesundby og Forpagter *Limpricht*, Faurholm. 2. For Lynges-Kronborg Herred: Inspektør *Schæffer* paa Hirsholm og Overauditør *Udal* i Nyrop. 3. For Holbo Her-red: Kammerraad, Amtsforvalter *Fasting* paa Esrom

(Kasserer) og Skovrider *Brüel* i Nøddebo. 4. For Strø Herred: Propr. *Struve* til Lønsgaard (Sekretær) og Gaardbestyrer *Jens Nielsen*, Storehagelse (Kasserer). 5. For Ølstykke Herred: Sognefoged *Hans Johansen* i Knardrup og Pastor *Lund* i Slangerup. — Nogen Repræsentant for Horns Herred har der altsaa ikke været.

Inden for det praktiske Landbrug var de to første Skridt, Landboforeningen foretog, Forhandling med en Grosserer om Køb af *Patentgødning* i enkelt Tøndevis til 1 Rbd. Tønden og Indkøb af 100 Td. Provstirug til Salg blandt Medlemmerne.

1844 udnævntes følgende til Æresmedlemmer: Amtmand, Grev *Knuth*, Conferentsraad, Direktør *Holten*, Kammerraad *Drewsen* og Conferentsraad *Collin*,

Samme Aar uddeltes 2 Sølvbægere samt Præmier til et Beløb af 168 Rbd. for flittig og vindskibelig Agerbrug. Flere af disse Præmier tilfaldt Husmænd for Mergling og Pløjning med Køer. Et af de nævnte Sølvbægere er i *Nordsjællandsk Folkemuseums* Besiddelse. Det bærer følgende Indskrift: »Den vindskibelige Jorddyrker *Anders Nielsen* af Frederiksborg Amts Landboforening 1844.«

1845 uddeltes ligeledes 2 Sølvbægere samt Præmier til Beløb 199 Rbd. Blandt Præmietagerne var *Karen Jensdatter* af Søborg Bøge, der fik 20 Rbd. og følgende Omtale: »Det særegne Tilfælde, som her er forhaanden, at et Fruentimmer æsker Præmie, har ikke foranlediget Direktionen til at antage den her omhandlede Person som ikke kvalificeret til Præmieæskning, saasom hendes Flid og anstrengende Arbejde er af et saa ualmindelig Slags, at den fortjener Opmuntring og Paaskjønnelse. I en Alder af 13 à 14 Aar har hun i sin affældige Faders Sted haandteret Ploven og saavel med 1 som med 2 Heste be-

sørget 2 Huslodder pløjede, saaede, mejet og Afgrøden indbjerget. Foruden meget andet har hun paataget sig Akkordarbejde ved Esrom Kanal og erhvervet sig Vidnesbyrd om, at hun i Dygtighed, Flid og



Frederiksborgheste i A. V. Petersens Gaard, Regnholmgaard, Meløse, 1910. Petersen havde til Tider op til 18 Frederiksborgheste.

Hurtighed ikke er overtruffen af nogen Arbejdsmand.«

Til Tjenestekarle og Drengene uddeltes 40 Rbd. i Præmier for Husflid i Fritimer: Kurvebinding, Børstenbinding, Garvning af Skind, Fletning af Hatte m. m.

1850 uddeltes 79 Rbd. i Præmier for Husmandslodders Forbedring og Opdyrkning, 65 Rbd. i Præmier til Husmænd, der pløjer deres Jord med Køer, og 26 Rbd. i Præmier for velanvendte Fritimer af Indsiddere og Tjenestetyende. I 1852 uddeltes der

ligeledes en Række Præmier for Husmandslodders Opdyrkning og Forbedring, herunder præmieredes en Skolelærer for at have kørt Mergel med een Ko. En konkurrerende Husmand afvistes »for under Examinationen at have kaldt Mergel for Gjødning, samt for andre grove Forseelser.«

Landboforeningens Arbejde berørte mange Omraader. Der afholdtes Diskussioner. For et enkelt Aar anføres 17 Emner, der er behandlede. Man arbejder for landbrugsfaglig Oplysning. 1857 vedtoges det at inddele Foreningen i Læsekredse, og der bevilges 100 Rbd. »til Kjøb af nyttige Skrifter«. 1861 hedder det: »Laanebogsamlingen ordnes. Udlaan begynder,« men 1865 indrømmer man Skuffelsen: »Læsekredsene og Cirkulation af landøkonomiske Skrifter er efterhaanden ophørt, hvorimod direkte Udlaan fra Bogsamlingen fremdeles finder Sted.« Der bevilges dog et aarligt og stigende Tilskud til Indkøb af Bøger og Tidsskrifter til Laanebogsamlingen. 1876 anvendes desuden 100 Kr. til Indkøb af Roms Husflidsbog.

De forskellige Kriser kunde naturligvis heller ikke være Landboforeningen uvedkommende. 1858 hedder det saaledes, at der »paa Foranledning af Holbæk Amts økonomiske Selskab sendes Delegerede til Ringsted for at forhandle om Midler til at imødegaa de for mange Landejendomsbesiddere sørgelige Følger af Pengekrisen,« og 1887 er Landboforeningerne beskæftiget med »fortsatte Bestræbelser til Modvirkning af Tvangsauktioners Fordærvelighed.«

Men iøvrigt er det naturligvis det praktiske Arbejde, Landboforeningen især beskæftiger sig med. Man arbejder for Høravlens Fremme. 1857 vedtoges det at yde 200 Kr. til en Dræningsmester, som skal berejse Amtet og give Vejledning i Dræning. 1864

nedsættes et Udvalg i Anledning af en Henvendelse fra Haveselskabet om Bortlodning af Frugttræer. Aaret efter bortloddes 80 Frugttræer, hvoraf 30 er skænket af Haveselskabet. Aaret efter fortsættes denne

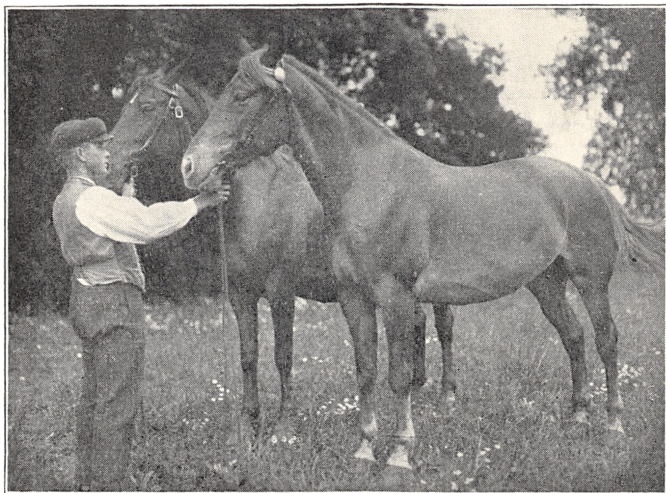

Ærespræmiehoppen *Thalia* (Registerstambog Nr. 1107) til Venstre, 3aarig Datter, senere præmieret Hoppe *Bodil* til Højre. (1914). Begge tilhørte A. V. Petersen, Meløse.

Bortlodning, men 1867 gaar man over til at sælge Frugttræerne, og det fortsætter man med i de følgende Aar.

1881 gaar man et Skridt videre, og herom hedder det: »Paa Initiativ af Landboforeningen afholdes et Møde i Helsingør for at drøfte Beplantningssagen i Amtet, og blev det der vedtaget at arbejde hen til Beplantning af dertil egnede Strækninger, som det ikke kunde betale sig at dyrke, samt til Plantning af Læbælte omkring Gaarde og Huse, hvilket senere vedtoges af Generalforsamlingen, og et staaende Beplantningsudvalg nedsattes.« At Udvalget har arbej-

det godt, kan ses deraf, at Foreningen 1885 er i Besiddelse af 3 Planteskoler med 43 000 Træplanter, og at Udvalget fremdeles kan undvære Tilskud. Frederiksborg Amts Spare- og Laanekasse støtter Udvalget med 100 Kr. aarlig. 1887 overtager Beplantningsudvalget Beplantningen langs Amtslandevvejene, og i de følgende Aar yder Foreningen et Tilskud paa 400 Kr. til Udvalget.

Om en ganske særlig Udmærkelse meldes der 1887, idet det hedder: »For Fortjeneste af Landbruget ved Forfærdigelsen af gode Plove og Leer modtager Smed *Frederik Jørgensen*, Kregome, af Landboforeningen, i Anledning af hans 50 Aars Jubilæum som Smed, en Sølvpokal til Værdi 100 Kr.«

Som Udtryk for forskellige Grene af Landboforeningens Virksomhed kan nævnes, at i 1880 bevilgedes 200 Kr. til Laanebogsamlingen, 100 Kr. til Hedeselskabet og 300 Kr. til Præmier for ypperlig Dyrkning af Huslodder. 1892 uddeles 205 Kr. i Rejseunderstøttelser til Husmænd.

En særlig Interesse maatte Landboforeningen nære for Kvægavlen, og denne Interesse gav sig Udslag dels ved Indkøb af Avlsdyr og dels ved Afholdelse af Dyrskuer. 1845 anvendte man til Indkøb og Bortlodning af Kreaturer – Køerne udelukkende af jydsk Race – og Agerdykningsredskaber henholdsvis 900 og 500 Rbd. 1846 anskaffer man 3 jydsk Tyre, som blev udstationeret til almindelig Benyttelse mod en Ydelse af 2 Mrk. til Foderværten. Senere købte man to til. Efter nogle Aars Forløb gik den nævnte Bortlodning af Kreaturer og Landbrugsredskaber over til kun at omfatte de sidste, hvoraf der til Eksempel 1858 blev indkøbt for 1326 Rbd.

1859 sker der med Hensyn til Kvæg racer en Ændring, idet man vender Interessen bort fra det jydsk

Kvæg og til det røde Anglerkvæg. Ved Auktion bliver der solgt først 6 Køer, 6 Kvier og 3 Tyre, siden 5 Køer, 7 Kvier og 1 Tyr, alle indkøbt i Angel. Endvidere vedtoges det at udstationere ægte Ang-



Kong Frederik den Ottende besøger Forevisningsmarken ved Jubilæumsdyrskuet 1911.

Formanden for Landboforeningerne, Gdr. Hans Andersen, Ugegeløse, præsenterer Kongen for et Par af Bestyrelsens Medlemmer. Til Venstre for Kongen ses Propr. Fr. Smith, Snekkersten, bag ham Prins Gustav. Til Højre ses Propr. Smidt, Eskemosegaard, og Statskonsulent A. P. Jacobsen.

lertyre til Bedækning i Amtet og en Gang aarlig at bortauktionere ægte Anglerkøer og Kvier. Aaret efter købte man i Angel 21 Køer, Kvier og Kalve, som blev solgt ved Auktion, og 12 Tyre, som udstationeredes. Indkøbet fortsattes i stort Tal 1861 og 62, men saa kom Krigen 1864, og 1867 hedder det, at Foreningen nu kun ejer 2 Anglertyre. For Udviklingen af den røde danske Malkerace har Anglerkvæget imidlertid spillet en stor Rolle.

Det første Dyrskue afholdtes 1845, samtidig afholdtes en Udstilling af Agerdyrkningsredskaber. De udstillede Dyr blev solgt ved Auktion samme Dag. 1852 vedtoges det fremtidig ogsaa at uddele Præmier for Heste. Præmiebeløbene var: Heste 340 Rbd., Hornkvæg 203, Faar 23, Svin 24, ialt 590 Rbd., hvoraf Staten tilskød det halve. 1853 afholdtes Dyrskuet i Frederikssund. Det vedtoges fremtidig at veksle mellem de forskellige Byer i Amtet. 1854 var Dyrskuet atter i Hillerød, 1855 i Frederiksværk, 1856 Hillerød, 1857 Frederikssund, 1858 og 59 Hillerød osv. 1871 afholdtes Dyrskuet i Helsingør sammen med en Udstilling af Mejeriprodukter, Redskaber og Maskiner. I en Aarrække afholdtes Dyrskuet skiftevis de fire Steder, dog oftest i Hillerød. Denne By er i dette Aarhundrede blevet fast Tilholdssted for Frederiksborg Amts Landboforenings Dyrskue, der nu i Almindelighed varer to Dage.

Frederiksborg Amts Landboforening satte Tid efter anden tre værdifulde Rodskud i Kvægavlsforeningen, Hesteopdrætterforeningen og Planteavlsforeningen. 1885 nedsattes et Udvalg til at fremkomme med Forslag om Kvægavlsforeningens Oprettelse, og Aaret efter, 1886, oprettedes *Frederiksborg Amts Kvægavlsforening*, hvis første Formand var *N. Schou*, Krogerup³), der efterfulgtes af *H. Hansen*, Borupgaard. Efter ham kom *Møller L. Pedersen*, Strøllille, og dernæst *Anders L. Hansen*, Kregome, der 1921 afløstes af den nuværende Formand *Gdr. Chr. P. Christensen*, Hyldekærgaard, Ørby, (f. 1875 paa Hyldekærgaard, Elev paa Karise Højsk., Ejer af Hyldekærgaard 1901.) 1888 ansattes Propr. *Will. Saxtorph*, Sofienborg (1852–1933) som Konsulent i Husdyrbrug, hvilken Stilling han beklædte til 1922, da han afløstes af Konsulent *N. A. Nielsen*. Kvægavlsforeningen, der har

ca. 500 Medlemmer, har gjort et stort Arbejde for Kvægavlens Fremme her i Amtet. Den er blevet fejret ved to Jubilæumsdyrskuer i Hillerød 1911 og 1936. Dette sidste Fælles- og Jubilæums-Dyrskue



Kronprins Frederik og Kronprinsesse Ingrid aflægger Besøg paa Jubilæumsdyrskuet 1936.

Bag Kronprinseparret ses fra Venstre Landboforeningens Formand, Forstander Oluf Jensen, Slangerup, Kvægavlsforeningens Formand, Gdr. Chr. P. Christensen, Hyldekærgaard, Ørby, Næstformanden, Gdr. P. Petersen Damgaard, Knardrup, Formand for Hørsholm Distrikts økonomiske Selskab, Gdr. Johan Andersen, Karlebo, Næstformanden, Gdr. Hansen og Næstformand i Horns Herreds Landboforening, Gdr. Vald. Simonsen, Landerslev.

afholdtes 17. og 18. Juni af *Frederiksborg Amts Landboforening, Horns Herreds Landboforening og Hørsholm Distrikts økonomiske Selskab* i Forening. Dyrskuet betegnede et dobbelt Jubilæum, idet sidstnævnte Forening som omtalt S. 85 dette Aar fejrede 75 Aarét for sin Tilblivelse, mens Kvægavlsforeningen holdt 50 Aars Fødselsdag. Jubilæumsskuet var

meget anseligt, idet det omfattede 926 Numre med ialt 1163 Dyr. Det var begunstiget af det skønneste Sommervejr og besøgt af en Mængde Mennesker.

Som Udtryk for det samlede Præmiebeløb vælger vi et ældre Skue, 1888, Skuet 1935 og Jubilæums-skuet 1936.

	1888	1935	1936
Heste	2455 Kr.	3012 Kr.	6068 Kr.
Kvæg	1450 »	3065 »	7587 »
Faar	110 »		
Svin	160 »	1174 »	2554 »
Fjerkræ		288 »	907 »
Ialt..	4175 Kr.	7539 Kr.	17116 Kr.

Frederiksborg Amts Landboforening oprettede i April 1889 *Frederiksborg Amts Hesteopdrætterforening*, hvis Formaal det er at støtte Frederiksborgavlens. Naar man ved, at den smukke og lette Frederiksborghest er den nordsjællandske Bondes Stolthed, forstaar man, at denne Forening maatte finde god Tilslutning. Den havde da ogsaa, inden Aaret var omme, 320 Medlemmer. Foreningens første Formand var Baron *E. Düring Rosenkrantz*, Tulstruplund pr. Fredensborg, der døde 1890, hvorefter *Jens P. Hansen*, Søsum, valgtes til Formand.

Han afløstes 1900 af *Hans Andersen*, Uggeløse, der fungerede til 1910, hvorefter *N. P. Poulsen*, Søsum, valgtes. 1924 valgtes *P. Jørgensen*, Brederød, til Formand. Han afløstes 1932 af den nuværende Formand Gdr. *P. Jørgensen*, Tøpholm. Frederiksborg Amts Hesteopdrætterforening har ca. 400 Medlemmer.

Paa Frederiksborg Amts Landboforenings Generalforsamling 20. Nov. 1902 blev der nedsat et Plan-teavlsudvalg, hvis Nytte dog langt fra alle var i Stand

til at se. 1903 nedsatte Horns Herreds Landboforening ogsaa et Planteavlsudvalg. Der blev indkøbt nogen Stamsæd, men det var kun smaa Portioner. 1904 gav imidlertid gode Fremskridt. Forstander *Holger Begtrup*, Frederiksborg Højskole, overlod Udvalget et Areal til Forsøgsmark, og 14.–16. Okt. afholdtes der en Produktudstilling paa Højskolen. Efter et Samarbejde mellem de forskellige Planteavlsudvalg og Afholdelsen af et stort Antal Møder rundt om i Amtet kunde *Planteavlsforeningen i Frederiksborg Amt* 1906 afholde den konstituerende Generalforsamling med 650 Medlemmer. Der var altsaa kommet Vind i Sejlene. Gdr. *Svend P. Jacobsen*, Havregård, Smidstrup, valgtes til Formand. Han afløstes 1909 af Propr. *F. Smith*, Nyrupgaard.

Planteavlsudvalget havde allerede 1904 skaffet sig sagkyndig Assistance i Landbrugskandidat *Niels Larsen*, Ramløse, der for »en Dagpris af 3 Kr.« udførte et stort Arbejde i Aarene til 1906. Efter Planteavlsforeningens Stiftelse ansattes Landbrugskandidat *S. Boberg Borke* som Konsulent. Efter at han var rejst, ansattes Landbrugskandidat *A. P. Jacobsen*, der som indfødt Nordsjællænder havde særlige Forudsætninger for at udføre det banebrydende Arbejde. Der blev anlagt 5 smaa Forsøgs- og Forevisningsmarker omkring i Amtet, og op til Dyrskuepladsen paa Hillerødsholm blev der i Anledning af Jubilæumsdyrskuet 1911 anlagt en Forevisningsmark, 1913 fratraadte *A. P. Jacobsen* sin Stilling for at overtage Virksomheden som Konsulent i de samvirkende sjællandske Landboforeninger. 1919 udnævntes han til Danmarks Landbrugskonsulent i Berlin, hvilken betydningsfulde Stilling han har beklædt siden. Som Planteavlskonsulent afløstes *Jacobsen* af Landbrugskandidat *S. Sørensen*, Testrup, der fratraadte Aaret efter, hvor-

efter Landbrugskandidat *L. Rasmussen* overtog Arbejdet. 1919 blev Rasmussen *A. P. Jacobsens* Efterfølger som Konsulent ved Samvirksomheden, og man maatte atter skifte. Siden 1919 har Planteavlskonsulenten været *H. E. Jensen* (f. 1891 i Nr. Bindslev, Vendsyssel; Askov Højskole to Vintre, Landbrugskandidat 1917.)

Samtidig med Konsulent Rasmussens Tiltrædelse 1914 blev der begyndt paa Regnskabsføring. Dette Arbejde blev mere og mere omfattende og medførte, at der 1919 ansattes en Regnskabskonsulent, nemlig *N. M. Jørgensen* (f. 1891 i Ryslinge; paa Landbrugsskole og siden Landbrugskandidat.)

Som Formand afløstes *F. Smith* 1932 af Gdr. *Karl Jensen*, Bækkegaard, Ølstykke (f. 1882 paa Bækkegaard, Ølstykke; Høng Højsk., Tune Landbosk.; Ejer af Fødegaarden 1910.) Planteavlsforeningen har nu ca. 1400 Medlemmer fordelt i 59 Kredse.

Gennem sit store Forsøgsvæsen, en Række Planteavlsudstillinger, Afholdelse af Foredrag m. m. har Planteavlsforeningen gjort et stort Arbejde for Planteavlens Fremme her i Amtet.

Vi vender tilbage til Frederiksborg Amts Landbosforening, hvis Formænd har været følgende: Propr. *David*, Rungstedlund, 1843–51, Propr. *H. David*, Folehavegaard, 1852–55, Propr. *Philipsen*, Højagergaard, 1856–65, Propr. *Bruhn*, Borupgaard, 1866–68, Løjtnant *Abrahams*, Højagergaard, 1869, Propr. *J. Nielsen*, Petershvile, 1870–71, Propr. *Bonnesen*, Nyrupgaard, 1872–75, Propr. *A. Hansen*, Skovlund, 1876–77, Propr. *Barner*, Mørdrupgaard, 1878–93, Godsejer *Grüner*, Hegnsholt, 1894–1900, Møller *L. Petersen*, Strøllille, 1900–1910, Gdr. *Hans Andersen*, Uggeløse, 1910–18, Propr. *Smith*, Nyrupgaard, 1918–26, Gdr. *H. P. Jørgensen*, Ferslev, 1926–27, og siden 1927

Forstander *Oluf Jensen*, Slangerup Landbrugsskole (f. 1885 paa Bækkegaard i Ølstykke; Højsk., Landbrugssk., Landbrugskandidat; selvst. Landmand 1910, oprettede Slangerup Landbrugsskole 1913.) – Frederiksborg Amts Landboforening har ca. 1500 Medlemmer.

Horns Herreds Landboforening stiftedes d. 25. Marts 1863. Vistnok i 1850erne var der af Beboere i Horns Herred og det tilgrænsende Voldborg Herred stiftet en Sammenslutning med Navnet *Foreningen til Nytte og Fornøjelse*, vistnok en økonomisk-selskabelig Forening. Fra denne udgaar Initiativet til Oprettelsen af Horns Herreds Landboforening, da man ønsker en Sammenslutning oprettet til Afholdelse af et Dyrskue, idet de Steder, hvor der nu afholdes Dyrskue, ligger meget ubekvemt for Beboerne i de to Herreder.

Landboforeningen blev stiftet med den ene Opgave at holde Dyrskue. Foreningen havde iøvrigt oprindelig Navnet *Horns Herreds Dyrskueforening*. Til Formand valgtes Forpagter *S. Lassen*, Svanholm. Allerede i Foreningens første Leveaar afholdtes der et ret anseligt Dyrskue i Skibby. 1864 afholdes paa Grund af Krigen intet Dyrskue. Aaret efter holdt man atter Dyrskue i Skibby. I de følgende Aar førte Foreningen et hensygnende Liv, indtil man 1873 tog nye Opgaver op, idet man bestemte sig til at afholde Diskussionsmøder. Fra samme Aar betegnes Foreningen som *Landboforening*. Navnlig arbejdede Foreningen for Husdyrbruget. Der blev afholdt aarlige Dyrskuer, skiftevis i Frederikssund, Dalby, Skibby og Jægerspris, dog udelukkende i Frederikssund siden 1918.

Fra 1901 begyndte man at præmiere Fjerkræ paa Dyrskuerne. 1910 oprettede man 4 Hønsseavlcentre under Landboforeningen.

Et værdifuldt Arbejde gjorde Landboforeningen for at faa Færdselen over Broen mellem Horns Herred og Frederikssund frigivet. Denne Bros Historie vil blive fyldigere omtalt i dette Værks andet Bind, hvorfor jeg her nøjes med at anføre Hovedtrækkene. Forbindelsen mellem Horns Herred og Frederikssund foregik siden 1744 med en Trækfærge, men ofte maatte man paa Markedsdage vente 2–3 Timer paa at blive færget over. Det var meget upraktisk. 1868 afløstes Trækfærgeren af en Bro, men for at forrente Anlægsudgifter og dække Broens aarlige Udgifter skulde man betale *Bropenge* for at passere Broen. Det blev slet ikke til saa ringe Udgift Aaret rundt, og Horns Herreds Landboforening tog da Initiativet til at faa disse Bropenge afløst. Med Sagfører *A. C. Hansen* i Spidsen for Forretningsudvalget blev der gjort et energisk Arbejde, som 1888 førte til det Resultat, at Amtet overtog Broen, og Færdselen var fri.

Landboforeningen foranstaltede ogsaa afholdt en Række Udstillinger. 1877 afholdtes i Forbindelse med Dyrskuet i Dalby en Redskabsudstilling. 1881 afholdtes en Produktudstilling, der omfattede Mejeri-produkter, Sædarter, Rodfrugter, Havesager og Træfrugt. Lignende Udstillinger gentoges flere Gange, indtil de afløstes af Planteavlsudstillingerne.

Den landbrugsfaglige Oplysning fremmedes ved Afholdelse af Foredrag, korte Kursus, Indkøb af Landbrugsskrifter m. m.

Fra 1875 uddeltes der Præmier for ypperlig dyrkede Huslodder. Ligesom Frederiksborg Amts Landboforening ydede Horns Herreds Landboforening Præmier til Tyende for lang og tro Tjeneste.

En Hovedvirksomhed vedblev Dyrskuerne at være. I 1935 blev der udbetalt følgende Dyrskuepræmier:

Hingste af Frederiksborgrace	350	Kr.
Følhopper af	»	805 »
Yngre Hopper af	»	565 »
Heste af Belgierrace	300 »
Malkekøer og Kvier	752 »
Tyre	879 »
Svin	1165 »
Fjerkræ	291 »
<u>Ialt</u>		<u>5107 Kr.</u>

Foreningens Formænd har været: Forpagter S. Lassen, Svanholm, 1863—1873, Forpagter K. C. Lassen, Louiseholm, 1873—79, Forpagter A. Clausen, Svanholm, 1879—81, Gartner J. Christiansen, Svanholm, 1881—95, Forpagter A. Vaaben, Selsø Møllegaard, 1895—1902, Propr. Chr. Jacobsen, Vejleby, 1903—1913, Godsejer H. Madsen, Overberg, 1914—17, Gdr. Niels Larsen, Højager, 1918—26, Gdr. Axel L. Petersen, Skibby, 1927—29, Propr. H. Hansen, Skuldelevgaard, 1930—36. Efter at Gdr. Valdemar Simonsen, Hvidhøjgaard, en Tid havde fungeret som Formand, valgtes 1936 Gdr. Niels Mortensen, Tørslev (f. 1892 i Tørslev; Ollerup og Askov Højsk., Assistent i Frederiksborg Amts Planteavlforening 1911; selst. Landm. 1917, Ejer af Fødegaarden Elmegaard 1928) til Formand. Horns Herreds Landboforening har 582 Medlemmer. De tidligere nævnte Konsulenter er fælles for de to Landboforeninger, samt for Hørsholm Distrikts økonomiske Selskab.

Denne Forening udøver sin Virksomhed gennem Tilskud til en Række oplysende og landbrugsfaglige Virksomheder. —

For Kvægavlens Rentabilitet har det været af meget stor Betydning, at man i den nyere Tid har kunnet kontrollere Fedtindholdet af den enkelte Kos Mælkelydelse. Dette finder Sted gennem *Kontrollforeningerne*,

hvoraf der i Frederiksborg Amt er 46. Disse anføres her med Angivelse af Oprettelsesaaret.:

Tjæreby og Omegns 1898	Oppesundby= Rør=	
Dalby og Omegns. 1899	bæk	1920
Hjørlande og Om=	Sjælsølund og Om=	
egns 1899	egns	1920
Ramløse og Omegns	Tikøb og Omegns .	1920
(»Nordlyset«) . . . 1899	Skuldelev= Selsø	1921
Stenløse= Veksø	Ganløse og Omegns	1922
Græsted og Omegns 1901	Grønholt og Omegns	1922
Langager= Ølstykke . 1901	Frerslev og Omegns	1923
Lyng= Uggeløse . . . 1901	Hammersholt og	
Halsnæs 1903	Omegns	1923
Helsingegnens 1903	Maarum og Omegns	1923
Helsing= Ørby 1904	Slangerup= Uvelse . . .	1923
Kregme= Ølsted 1904	Karlebo Strandsogns	1924
Langstrup og Om=	Skærød og Omegns	1924
egns 1905	Strø Sogns	1924
Skuldelev= Skibby . . . 1905	Vejleby= Vellerup . . .	1924
Esbønderup = Søborg 1906	Holløse og Omegns	1925
Farum og Omegns . 1907	Hørup= Græse	1925
Blidstrup og Omegns 1908	Lyngstrup og Omegns	1925
Hørsholm og Om=	Meløse og Omegns	1925
egns 1910	Søsum= Slagslunde . .	1925
Jægerspris og Om=	Venslev= Kyndby . . .	1925
egns 1911	Sigerslevvester og	
Mørdrup og Omegns 1916	Omegns	1929
Slangerup og Om=	Halsnæs søndre	1929
egns 1916	Ramløse	1930
Havreholm og Om=	Søborg= Gilleleje . . .	1930
egns 1920		

Det vil af denne Oversigt over en Række landøkonomiske Sammenslutninger i Forbindelse med de i de to følgende Afsnit omtalte Andelsforetagender og Husmandsforeninger ses, at der i de sidste Menneskealdre her i Frederiksborg Amt er gjort et om=

fattende Arbejde for at udvide og udvikle Landbrugets Erhvervsmuligheder.

ANDELSMEJERIER OG ANDELSSLAGTERIER

FOR DET NORDSJÆLLANDSKE LANDBRUG har Andelsbevægelsen fra 1888 til vore Dage spillet en stor Rolle. Vi holder os her til den Side af Bevægelsen, der beskæftiger sig med Produktionen, nemlig Andelsmejerier og Andelsslagterier.

Der er i Frederiksborg Amt 27 Andelsmejerier. Deraf er de to Trediedele oprettet i Løbet af Treåret 1888—90. Oprettelsesaarene kan iøvrigt ses af følgende Statistik: 1888: 8 Mejerier, 1889: 5, 1890: 5, 1891: 2, 1892: 2, 1894: 1, 1895: 1, 1903: 1 og 1904: 2.

I det følgende vil der blive givet en kort Oversigt over de enkelte Mejeriers Forhold. I 1888 traadte 8 Andelsmejerier i Virksomhed i Løbet af to Månedes Tid, nemlig fra d. 3. Oktober til d. 3. December. Det første var *Horns Herreds Andelsmejeri* i Gerlev Sogn, der begyndte sin Virksomhed d. 3. Oktober 1888. Mejeriet er siden ombygget 1928. Det har 252 Leverandører — 12 over 20 Køer, 151 med 4—20 og 89 med 4 Køer eller derunder, samlet Koantal 2100. Der er i Regnskabsaaret 1934—35 indvejet 5,38 Mill. kg sød Mælk. Ejendomsskylden er 100 000 Kr., Bygningernes Brandassurance 213 650 Kr. Foreningens Formænd har været: Gdr. J. Andersen, Tørslev, 1888—1910, Gdr. N. J. Larsen, Lyngerup, 1910—30. Siden 1930 Gdr. Niels Mortensen, Tørslev. Mejeriet Bestyrere har været: Charles Høy 1888—1921, M. S. Gamstrup 1921—1930, Petersen konst. 1930—31 og siden 1931 Otto Jepsen.

Hjørlande Andelsmejeri traadte i Virksomhed 1. Nov. 1888, ombygget 1918. 185 Leverandører, 9 over

20 Køer, 110 med 4—20 Køer, 66 med 4 Køer eller derunder. Ialt 1473 Køer. Indvejet sød Mælk 4,07 Mill. kg. Formænd: Gdr. Jens Svendsen, Sundbylille, 1888—1904 og 1912—19, Gdr. Vilh. Hansen, Jørlunde, 1904—12, Gdr. Jens P. Jensen, Skænkelsø, 1912, Gdr. Hans P. Hansen, Søndagsvang, 1919—23, Gdr. H. P. Larsen, Sandholm, 1923—32, Gdr. Søren Møller, Sperrestrup, 1932—33, Gdr. Hans Pedersen, Kvinderup, fra 1933. Mejeribestyrere: P. J. Dons 1888—1913, L. P. Høg 1913—34 og siden 1934 Karl Nørregaard (f. 1893 i Sorterup Sogn ved Slagelse; Dalum Mælkeriskole, Ladelund Mælkeriskole, 10 Guld-, Sølv- og Broncemedaljer.)

Andelsmejeriet Kildevæld, Annisse Sogn, traadte i Virksomhed 1. Nov. 1888, ombygget 1909. 230 Leverandører med 1400 Køer. Indvejet 3,79 Mill. kg sød Mælk. Ejendomsskyld 25 000 Kr., Brandassurance 110 000 Kr. Formænd: Proprietær Grønbæk, Pibe Mølle, 1888—98, Folketingsmand Lars Pedersen, Annisse, 1898—99, Proprietær N. Nielsen, Duemosegaard, 1899—1903, Gdr. Jens P. Petersen, Grønhøjgaard, 1903—17, Gdr. Christoffer Nielsen, Annisse, 1917—31. Siden 1931 Gdr. Søren Sørensen (f. 1885 i Alsønderup; Høng Højsk., Gdr. i Alsønderup 1907.) Mejeribestyrere: L. H. Larsen 1888—1919. Siden 1919 Oluf Jensen (f. 1887 i Hyllede, Kongsted Sogn, Sydsjælland.; Ladelund Mælkeriskole.)

Græsted Andelsmejeri traadte i Virksomhed 2. Nov. 1888. Ca. 300 Leverandører, 4 med over 20 Køer, 90 med 4—20 og 210 med 4 Køer eller derunder. Samlet Koantal 1700. Indvejet 4,66 Mill. kg sød Mælk. Ejendomsskyld 32 000 Kr. Brandassurance 115 000 Kr. Mejeriets Formænd: R. Nielsen, Fredbogaard, 1888—1891, 1894—97 og 1900—1903, Propr. Bay, Vogstrupgaard, 1891—92, L. Petersen, Pibemo-

segaard 1892–94, 1897–1900 og 1903–08, Møller H. Petersen, Græsted, 1908–1914, Gdr. J. Nielsen, Odsderholm, 1914–35. Siden 1935 R. Fredbo-Nielsen, Fredbogaard (f. 1889; Haslev Højsk. og Haslev Landbrugssk., selvstændig Landmand 1916, Ejer af Fredbogaard 1923.) Mejeribestyrere: Knudsen 1888–92, L. Simonsen 1892–1905, A. Kjellerup 1905–1913. Siden 1913 Kr. Samuelsen (f. 1878 i Græsted; Høng Højsk. og Ladelund Mælkeriskole. Mejeribestyrer paa Ferslev-Vellerup Andelsmejeri 1906–13.) — Et nyt Mejeri opførtes 1936. Ved Efteraarsgeneralforsamlingen 1936 skete det bemærkelsesværdige, at man efter Forslag fra Bestyrelsen vedtog at erstatte den hidtilgældende Stemmeret efter Koantal med lige Stemmeret. En lignende Form for Stemmeret, som Græsted har haft, findes paa Andelsmejeriet *Ørekilde* i Vejby Sogn, hvor Andelshaverne stemmer efter Mælkemængden. Der har flere Gange paa Mejeriets Generalforsamling været stillet Forslag om at ændre denne Stemmeretsform, men det er ikke blevet vedtaget.

Sigerslev Andelsmejeri aabnedes 6. Nov. 1888, udvidet 1910 og 1933. 183 Leverandører, 1 med over 20 Køer, 101 med 4–20 og 81 med 4 Køer eller derunder. Samlet Koantal 1205. Indvejet 3,45 Mill. kg sød Mælk. Ejendomsskyld 30 000 Kr., Brandassurance 111 400 Kr. Mejeriets Formænd: Peter Bjerregaard 1888–1894, Hans Sørensen 1894–1906 og 1912–15, Ole Jensen 1906–12, Hans Christensen 1915–18, Morten P. Olsen, 1918–19, Laurits Sørensen 1919, Niels P. Nielsen 1919–21, Anders Poulsen 1921–30, Jørgen Rasmussen 1930–32, Steffen Hansen 1932–36. Siden 1936 Gdr. Marius Mortensen, Sigerslevøster (f. i Sigerslevøster 1890, selvst. Landmand 1919, overtog sin nuværende Gaard 1924.) — Mejeribestyrere: L. H. Lund 1888–92, Jens P. Jensen 1892–1902, An

ders Hansen 1902–30. Siden 1930 Folmer Rud Hansen (f. 1907 i Sigerslev som Søn af Mejeribestyrer Anders Hansen.)

Langager Andelsmejeri, Ølstykke Sogn, traadte i Virksomhed 13. Nov. 1888, udvidet 1922. 140 Leverandører, deraf 9 med over 20 Køer, 85 med 4–20 og 46 med 4 Køer eller derunder. Ialt 1100 Køer. Indvejet 3,5 Mill. kg sød Mælk. Ejendomsskyld 50 000 Kr., Brandassurance 98 000 Kr. Mejeriets Formænd: Gdr. L. Willumsen, Rørbæk, 1888–95, Sognefoged O. Pedersen, Rørbæk, 1895–1918, Gdr. M. P. Mortensen, Ølstykke, 1918–19 og siden 1919 Gdr. Karl Jensen, Bækkegaard. – Mejeribestyrere: Haxthausen 1888–91, Vestergaard 1891–99. Siden 1899 A. Larsen (f. i Dalby, Borup Sogn, 1870; Ribe Mælkeriskole, Bestyrer for Hjembæk Mejeri ved Jyderup 1896–99.)

Andelsmejeriet Blidstrup aabnedes 16. Nov. 1888. Udvidelser 1891, 1903, 1908, 1930 og 1934. 207 Leverandører, deraf 2 med over 20 Køer, 115 med 4–20 og 90 med 4 Køer eller derunder. Ialt ca. 1300 Køer. Indvejet 3,45 Mill. kg sød Mælk. Ejendomsskyld 27 000 Kr., Brandassurance 103 500 Kr. Mejeriets Formænd: Gdr. Niels Peter Carlsen, Udsholt, 1888–90, Gdr. Niels Andersen, Koldsbæk, 1890–93, Gdr. Lars Hansen, Udsholt, 1893–95, Gdr. Hans Kristensen, Koldsbæk, 1895–97, Gdr. Lars Nielsen, Hesselbjerg, 1897–1903, Gdr. Lars P. Hansen, Bannerbjerg, 1903–16, Sognefoged L. P. Larsen, Smidstrup, 1916–24, Siden 1924 Sognefoged Ejner A. Madsen, Valby (f. 1888 i Jørslev, Karise Sogn, Gdr. i Valby 1914.) Mejeribestyrere: H. Jensen 1888–89, Hans J. Olsen 1889–1906. Siden 1906 Niels P. Sørensens (f. 1884 i Vejby; Ladelund Mælkeriskole.)

Andelsmejeriet Ørekilde i Vejby Sogn aabnedes 3.

Dec. 1888, Tilbygning 1906, nyt Mejeri 1911, Tilbygning 1934. 256 Leverandører, deraf 10 med over 20 Køer, 168 med 4–20 og 78 med 4 Køer eller derunder. Ialt 1900 Køer. Indvejet 6 Mill. kg sød Mælk. Ejendomsskyld 56 000 Kr., Brandassurance 161 000 Kr. Mejeriets Formænd: Gdr. Anders Christensen, Ørby, 1888–1903, Gdr. Poul Petersen, Tisvilde, 1903–17. Siden 1917 Grd. P. A. Pedersen, Lavø, (f. 1867 i Annisse; Landbrugsskole, selvst. Landmand 1897, Gdr. i Lavø 1912.) – Mejeriets Bestyrere: F. Clement 1888–89, Anton Jensen 1889–1904 og siden 1904 F. Andersen (f. 1875 i Tofte, Helsing Sogn; Ladelund Mælkerskole. Sølv- og Broncemedaljer.)

Ferslev-Vellerup Andelsmejeri begyndte sin Virksomhed 21. Sept. 1889 og er siden udvidet og ombygget forskellige Gange. 170 Leverandører, deraf 8 med over 20 Køer, 122 med 4–20 Køer, 40 med 4 Køer eller derunder. Ialt 1450 Køer. Indvejet 3,79 Mill. kg sød Mælk. Ejendomsskyld 33 000 Kr., Brandassurance 77 900 Kr. Mejeriets Formænd: Amdsraadsmedlem Chr. Jacobsen, Vejleby, 1889–1902, 1904–06, Sognefoged Jørg. Jensen, Vejleby, 1902–04, Amdsraadsmedlem Jørg. M. Larsen, Venslev, 1906–08, 1916–18 og 1926–28, Gdr. Hans P. Jørgensen, Ferslev, 1908–14 og 1918–20, Gdr. Niels Jacob Nielsen, Venslev, 1914–16, 1922–24 og 1928–30, Sogneraadsformand Vald. Larsen, Venslev, 1920–22, Gdr. Martin Larsen, Ferslev, 1924–26, Gdr. Jens Chr. Sørensen 1930–35. Siden 1935 Branddirektør Schelund Simonsen, Vejleby (f. 1884 i Landerslev, Draaby Sogn; Handelslære 4 Aar, Askov og Vallekilde Højskoler, Delingsførerskole. Selvst. Landmand 1911, Ejer af Slægtsgaarden Elmegaard 1925.) Mejeriets Bestyrere: Rasmussen 1889–1893, Chr. Andersen 1893

–1907, Kr. Samuelsen 1907–13. Siden 1913 H. C. Hansen (f. 1887 i Drammelstrup, Astrup Sogn, Aarhus Amt; Ryslinge Højsk.; Dalum Mælkeriskole. En lang Række Bronze- og Sølvmedaljer. Smørdømmer ved Statens Smørbedømmelse 1916–36.)

Andelsmejeriet Egholm i Lille Lyngby Sogn traadte i Virksomhed 3. Okt. 1889. Udvidet 1903 og 1913. 152 Leverandører, deraf 1 med over 20 Køer, 98 med 4–20 Køer og 53 med 4 Køer eller derunder. Ialt 1100 Køer. Indvejet 3 Mill. kg sød Mælk. Ejendoms skyld 30 000 Kr. Brandassurance 71 000 Kr. Mejeriets Formænd: Afb. Lars Jeppesen, Meløse, 1889–90, Gdr. Søren Larsen, St. Lyngby, 1890–99, Gdr. Hans J. Petersen, Harløse, 1899–1902, Gdr. Erland Pedersen, Ll. Lyngby, 1902–07, Gdr. H. Hansen, St. Lyngby, 1907–13 og 1920–22, Gdr. Lars Jørgensen, Skævinge, 1913–15, Gdr. Ole Jensen, Nejede, 1915–20, Gdr. J. Jensen, Meløse, 1922–23, Gdr. Kr. Olsen, Meløse, 1923–25, Gdr. Hans Larsen, Meløse, 1925–31, Gdr. Knud Skyum, St. Lyngby, 1931–32, Gdr. Rs. Jensen, Ll. Lyngby, 1932–34. Siden 1934 Gdr. Jens Jensen, Jungholm (f. 1876 i Ølsted; Frederiksborg Højsk., Lyngby Landboskole. Selvst. Landmand 1908, Ejer af Jungholm 1912.) – Mejeriets bestyrere: Frederik Müller 1889–1933, Siden 1933 H. O. Poulsen (f. 1896 i Allindelille, Haraldsted Sogn; Frederiksborg Højsk., Dalum Mælkeriskole. 5 Broncemedaljer for Smør.)

Maglehøj Andelsmejeri i Oppe-Sundby Sogn aabnedes 12. Okt. 1889. Der er 78 Leverandører, en enkelt med over 20 Køer, ca. 40 med 4–20 og ca. 35 med 4 Køer eller derunder. Koantal ialt ca. 600. Indvejet 1.8 Mill. kg sød Mælk. Ejendoms skyld 36 000 Brandassurance 75 000 Kr. Mejeriets Formænd: Folketingsmand P. Pedersen, Stagetorn, Oppesundby,

1889–90, Gdr. N. P. Pedersen, Stagetorn, 1890–92 og 1898–1902, Gdr. O. H. Petersen, Oppesundby, 1892–98, Gdr. Chr. Sylvest Olsen, Ude-Sundby, 1902–10, Gdr. Anders Jensen, Bonderup 1910–14, Gdr. Niels Hansen, Gyldensten, 1914–16, Gdr. Laurits Mortensen, Ude-Sundby, 1916–18, Gdr. Fr. Christensen, Bonderup, 1918–23, Gdr. Carl Petersen, Ude-Sundby, 1923–27. Siden 1927 Gdr. Lars P. Mortensen, Spangegaard, Oppe-Sundby (f. 1890 i Søsum. Høng Højsk., Skaarup Landbrugssk. Selvst. Landmand 1919, Ejer af Spangegaard 1925.) – Bestyrere: O. Hansen 1889–1908, 1908–30 var Mejeriet bortforpagtet. Siden 1930 har J. Thingbo (f. 1902 i Tinning) været Bestyrer.

Havreholm Andelsmejeri i Hornbæk-Hellebæk Sogn traadte i Virksomhed 1. Nov. 1889 og udvidedes 1917. 144 Leverandører, deraf 10 med over 20 Køer, 86 med 4–20 og 48 med 4 Køer eller derunder. Ialt 1209 Køer. Indvejet 3,03 Mill. kg sød Mælk. Brandassurance 100 000 Kr. Mejeriets Formænd: L. Knudsen, Plejelt, 1889–90, H. P. Nielsen, Horneby, 1890–91, J. Rasmussen, Villingerød, 1891–94 og 1900–1921, Jørg. Svendsen, Plejelt, 1894–96. H. Bjørnsen, Villingerød, 1896–97, N. Olsen, Bidstrup, 1897–1900, Carl Hansen, Horneby. 1921–31. Siden 1931 P. Olsen, Havreholm (f. 1886 i Esbønderup; Landbrugsskole, Gaardejer i Havreholm 1914.) – Mejeriets Bestyrere: J. C. Larsen 1889–1909, Johansen 1909–1914, Chr. B. Nielsen 1914–25. Siden 1925 Olaf Olsen (f. 1892 i Tingsted paa Falster; Ladelund Mælkeriskole. 1 Sølv- og 2 Broncemedaljer.)

Søborg Andelsmejeri begyndte sin Virksomhed 1889, ombygget og udvidet 1924 og 1930. 108 Leverandører, deraf 3 med over 20 Køer, 75 med 4–20 og 30 med 4 Køer eller derunder. 875 Køer. Indvejet 2,22 Mill.

kg sød Mælk. Ejendomsskyld 40 000 Kr. Brandassurance 66 140 Kr. Mejeriets Formænd: Gdr. Anders Svendsen, Passebækgaard, 1889–1914, Otto Larsen, Stendyssegaard, 1914–34. Fra 1934 Gdr. Anton Andersen, Vandmosegaard, Bregnerød (f. 1880. Gdr. 1908.) – Mejeriets Bestyrere: Th. Frøsig 1889–1901, Jens Larsen 1901–11, Julius Petersen 1911–18 og siden 1918 L. P. Nielsen (f. 1891 i Frederikssund. 3 Sølv- og 1 Broncemedalje.)

Borup Andelsmejeri i Gørløse Sogn oprettedes 1885 af Branddirektør H. Hansen, Borupgaard, blev fra 1890 drevet som Andelsmejeri og 1897 solgt til Andelshaverne. 1904 byggedes et helt nyt Mejeri, udvidet 1936. 175 Leverandører, 10 med over 20 Køer, 110 med 4–20 og 55 med 4 Køer eller derunder. 1300 Køer ialt. Indvejet 3,72 Mill. kg. sød Mælk. Ejendomsskyld 23 000 Kr. Brandassurance 120 000 Kr. Mejeriets Formænd: Gdr. Lars Larsen, Hellegaard, Borup, 1890–92, Propr. Ernst Scheibel, Holmerødgaard, Frerslev, 1892–1900, Gdr. H. P. Jørgensen, Vejborggaard, Frerslev, 1900–1920, Amdsraadsmedlem N. H. Nielsen, Skævinge, 1920–22, Gdr. Lars Olsen, Krogsaagaard, Skævinge, 1922–27, Gdr. Søren Hansen, Stidsegaard, Skævinge, 1927–31, Gdr. Chr. Trojel, Skævinge, 1931–34. Siden 1934 Gdr. Vilh. P. Nielsen, Kjeldshøj, Frederiksborg Slotsogn (f. 1886 i Meløse; Høng Højsk., Ladelund Landbrugssk. Gdr. 1911.) Mejeriets Bestyrere: N. Larsen fra Mejeriets Start til 1921. Siden 1921 J. P. Bøjgaard (f. 1893 i Sunds, Sdr. Felding Sogn, Jyll.; Dalsum Mælkerisk., Mejeribestyrer paa Filskov Andelsmejeri 1918–21. 5 Sølvmedaljer og 6 Broncemedaljer for Smør.)

Bastbro Andelsmejeri i Stenløse Sogn traadte i Virksomhed 3. Okt. 1890, ny Mejeribygning opført

1931. 122 Leverandører, deraf 5 med over 20 Køer, 97 med 4–20 og 20 med 4 eller derunder. Ialt 1100 Køer. Indvejet 2,8 Mill. kg sød Mælk. Ejendoms-skyld 100 000 Kr. Brandassurance 100 000. Mejeriets Formænd har været Gdr. Niels Larsen, Viksø, 1890–92, Gdr. Lars Larsen, Stenløse, 1892–1900, Gdr. Peter Morten Petersen, Stenløse, 1900–1904, Gdr. Mads Christensen, Stenløse, 1904–16, Gdr. Hans Peter Mathiasen, Stenløse, 1916–25, Gdr. Nikolaj Mogensen, Søsum, 1925–30, Gdr. Anders Larsen, Stenlille, 1930–33. Siden 1933 Gdr. Birch Christensen, Stenløse (f. 1893 i Stenløse, Høng Højsk., Ejer af Fødegaarden 1921.) – Mejeriets Bestyrere har været L. P. Larsen fra 1890–1927 og siden 1927 F. M. Hansen (f. 1890 i Egebjerg i Odsherred, Ladelund Mælkeriskole.)

Andelsmejeriet Damvad, Ganløse Sogn, traadte i Virksomhed 1. Nov. 1890. Ombygget og udvidet 1920. 140 Leverandører, 7 med over 20 Køer, 107 med 4–20 og 26 med 4 Køer eller derunder. 1200 Køer. Indvejet 2,5 Mill. kg sød Mælk. Ejendomsskyld 26 000 Kr. Brandassurance 112 000 Kr. Mejeriets Formænd: Gdr. J. P. Jensen Bjellekær, Søsum, 1890–1899, Gdr. A. Chr. Andersen, Ganløse, 1899–1903, Gdr. Chr. Nielsen, Ganløse, 1903–07, Gdr. J. P. Mathiesen, Ganløse, 1907–11, Gdr. Karl Mogensen, Ganløse, 1911–16, Gdr. A. P. Simonsen, Søsum, 1916–23, Gdr. P. Aug. Petersen, Ganløse, 1923–31. Siden 1931 Gdr. Søren Hansen, Slagslunde (f. 1884 i Stenløse, Høng Højsk., Tune Landboskole, selvst. Landmand 1913, Ejer af sin nuværende Gaard 1916.) – Mejeriets Bestyrere: H. P. Sylvest 1890–1914, C. F. Jørgensen, 1914–23. Siden 1923 har Mejeriet været forpagtet ud til et Konsortium, hvis ene Medlem, N. P. Petersen, f. 1897 i Gedding, forestaar Mejeriets Drift.

Andelsmejeriet Kildebæk, Ølsted Sogn, traadte i Virksomhed 9. Nov. 1890, udvidet 1916. 146 Leverandører, deraf 2 med over 20 Køer, 90 med 4–20 og 54 med 4 Køer eller derunder. Ialt 1033 Køer. Indvejet 2,72 Mill. kg sød Mælk. Ejendomsskyld 25 000 Kr. Brandassurance 67 000 Kr. Mejeriets Formænd: O. Pedersen, Lille Havelse, 1890–92, Anders Madsen, Lille Havelse 1892–96, Peder Larsen, Fuglsang, 1896–99, Jens Pedersen, Havelsegaard, 1899–1919, F. Bendtsen, Ølsted, 1919–28, P. Madsen Nielsen, 1928–33. Siden 1933 Godtfred Nielsen, Ubberup (f. 1887 i Ubberup, Ølsted Sogn, selvst. Landmand 1911, Ejer af sin nuværende Gaard 1912.) – Mejeribestyrere: Hans Hansen 1890–99, Villum Villumsen 1899–1933. Siden 1933 Frede Jensen (f. 1899 i St. Peders Landsogn, Slagelse, Frederiksborg Højsk., Ladelund Mælkerskole, Mejeribest. paa Avernakø pr. Faaborg 1925–33. Flere Sølv- og Broncemedaljer.)

Halsnæs Andelsmejeri, Torup Sogn, oprettet 1890. Udvidet 1912. 150 Leverandører med ialt ca. 1000 Køer. Indvejet 3,32 Mill. kg sød Mælk. Brandassurance 108 500 Kr. Mejeriets Formænd: Gdr. Jens Nielsen, Strandgaard, Hald, 1890–99, Gdr. Hans Jørgensen, Haagendrup, 1899–1910, Gdr. Lars Jørgensen, Hald, 1910–19, Gdr. Hans Olsen, Haagendrup, 1919–20, Gdr. L. P. Pedersen, Haagendrup, 1920–21, Gdr. A. C. Olsen, Torup, 1921–23, Gdr. J. P. Petersen, Dyssekildegaard, 1923–31. Siden 1931 Gdr. Chr. Skaarup, Sverkilstrup (f. 1893 i Lyngby ved Grenaa, Djurslands Højskole, Gdr. i Sverkilstrup 1918.) – Mejeriets Bestyrer har med Undtagelse af ca. et Aar været C. Rasmussen (f. 1869 i Værum ved Randers.)

Baunedal Andelsmejeri, Lyngby Sogn, traadte i Virksomhed 1. Jan. 1891 og er blevet ombygget og ud-

videt 1922 og 1935. Mejeriet har 220 Leverandører, deraf 30 med over 20 Køer, 160 med 4–20 og 30 med 4 Køer eller derunder. Ialt 1800 Køer. Indvejet 5,21 Mill. kg sød Mælk. Ejendomsskyld 80 000 Kr. Brandassurance 152 000 Kr. Mejeriets Formænd: Gdr. Bendt Nielsen, Uvelse, 1890–92, Hans Simonsen, Badstrup, 1892, Lars Andersen, Badstrup, 1893–95, L. P. Andersen, Uvelse, 1895–96, Lars P. Jørgensen, Herlev, 1896–97, Hans Andersen, Uggeløse, 1897–1919, Gdr. Hasselager, Uvelse, 1919–34, Formand siden 1934 Gdr. Anders Jensen, Vassingørød (f. 1888 i Alsønderup, selvst. Landmand 1919, Ejer af sin nuværende Gaard 1930.) – Mejeriets Bestyrere: Rasmussen 1891–1917. Siden 1917 Alfr. Hansen (f. 1889 i Borup ved Skævinge. Ladelund Mælkeriskole.)

Skærød Andelsmejeri, Ramløse Sogn, begyndte sin Virksomhed 8. Jan. 1891, ny Bestyrerbolig samt Ombygning af Mejeriet 1927. 163 Leverandører, deraf 3 med over 20 Køer, 104 med 4–20 og 56 med 4 Køer eller derunder. Ialt 1129 Køer. Indvejet 3,34 Mill. kg sød Mælk. Ejendomsskyld 35 000 Kr. Brandassurance 104 000 Kr. Formænd: Gdr. Rasmus Kristensen, Ramløse, 1890–91, Gdr. Jens Nielsen, Ramløse, 1891–92, Lærer J. K. Hansen, Ramløse, 1892–95, Gdr. Niels Petersen, Ramløse, 1895–1901, Gdr. Niels J. Nielsen, Ramløse, 1901–09, Gdr. Søren Hansen, Ramløse, 1909–13, Gdr. Peter Hansen, Skærød, 1913–16, Gdr. Jens Hansen, Ramløse, 1916–19, Forpagter Peter J. Petersen, Ramløse, 1919–22. Siden 1922 Husmand Kristian M. Jensen, Huseby (f. 1888 i Huseby, selvst. Landmand 1919.) Mejeriets Bestyrere: Niels Jørgen Jensen 1891–96, Mads Nielsen 1896–1916. Siden 1916 Fritz Jørgensen (f. 1884 i Everdrup.)

Andelsmejeriet Toft i Karlebo Sogn begyndte sin Virksomhed 18. Okt. 1892, udvidet 1918 med Hen-

blik paa Ostelavning og Fabrikation af Eksportfløde. 265 Leverandører, deraf 15 med over 20 Køer, 158 med 4–20 og 92 med 4 Køer eller derunder. Ialt 2050 Køer. Indvejet 5,57 Mill. kg sød Mælk. Ejendoms skyld 31 000 Kr. Brandassurance 90 000 Kr. Formænd: Proprietær Grüner, Hegnsholt, 1892–97, Gdr. Ole Rasmussen, Auderød, 1897–98, Gdr. Hans Hansen, Karlebo, 1898–1912, Gdr. Hans Hansen, Lønholt, 1912–27, Gdr. Hans Andersen, Kirkelte, 1927–35. Siden 1935 Gdr. Jens P. Jensen, Lønholt, (f. 1887 i Langstrup. Højskoleophold 1907–08, selvst. Landmand 1923, Ejer af sin nuværende Gaard 1925.) Mejeriets Bestyrere: Jens Christensen 1892–98, Kr. Vium 1898–1920. Siden 1920 J. P. Jensen (f. 1883 i Myrup, Sydsjæll.; Sørslev Højsk., Ladelund Mælkeriskole, Mejeribestyrer for Oure Andelsmejeri, Fyn, 1910. Flere Sølv- og Broncemedaljer for Smør og Ost.)

Andelsmejeriet »Skoven«, Draaby Sogn, traadte i Virksomhed 1. Okt. 1892. Ombygning og Udvidelser 1907 og 1918. 85 Leverandører, deraf 8 med over 20 Køer. 47 med 4–20 og 30 med 4 Køer eller derunder. Ialt 760 Køer. Indvejet 1,88 Mill. kg sød Mælk. Brandassurance 80 150 Kr. Mejeriets Formænd: Gdr. Peder Hansen, Seksgaardene, 1892–1904, Gdr. H. P. Hansen, Stranden, 1904–13, Gdr. L. J. Mathisen, Kulhusgaarden, 1913–33. Siden 1933 Gdr. P. Nielsen, Seksgaardene (f. 1882 i Ølsted. Frederiksborg Højsk. Selvst. Landmænd 1906, Ejer af sin nuværende Gaard 1919.) – Mejeribestyrere: Andersen 1892–1900, Anton Larsen 1900–03, M. J. Dige 1903–14. Siden 1914 Oluf P. Larsen (f. i Tjæreby 1883, Ladelund Mælkeriskole. 3 Sølvmedaljer og 3 Broncemedaljer for Smør.)

Andelsmejeriet Godthaab i Frederiksværk begyndte

sin Virksomhed 18. Okt. 1894. Udvidet og ombygget 1910 og 1934. 142 Leverandører, deraf 62 med 4–20 Køer og 80 med 4 eller derunder. Ialt ca. 750 Køer. Indvejet ca. 2 Mill. kg sød Mælk. Ejendomsskyld 64 000 Kr. Brandassurance 105 000 Kr. Mejeriets Formænd: Gdr. P. Jørgensen, Kassepose, 1894–96, Gdr. Chr. Larsen, Arnakke, 1896–98, Vognmand Niels Olsen, Frederiksværk, 1898–1904, Gdr. Hans Jensen, Auderød, 1904–06, Gdr. And. Hansen, Frederiksværk, 1906–08, Gdr. Olsen, Hanehoved, 1908–19, Gdr. Hans Jørg. Hansen, Evetofte, 1919–23, Gdr. Hans Jensen, Auderød, 1923–25, Parcellist Ole Mortensen, Enghaven, 1925–31. Fra 1931 Gdr. Amos Pedersen (f. 1890 i Ellinge, Torup Sogn, Grundtvigs Højskole, selvst. Landmand 1918, Ejer af sin nuværende Gaard 1924.) Mejeribestyrere: P. Hansen, 1894–95, M. I. Hansen, 1895–98, M. L. Hansen, 1898–1910. Fra 1910 Jul. Christensen (f. 1886 i Brovst Sogn, Jyll. Mælkeriskole. Flere Sølv- og Bronce-medaljer.)

Andelsmejeriet Sct. Olavs Kilde i Selsø Sogn, traadte i Virksomhed 1. Nov. 1895, ombygget og udvidet 1913 og 1927. Mejeriet har 167 Leverandører, 10 med over 20 Køer, 137 med 4–20 og 20 med 4 eller derunder. Ialt 1400 Køer. Indvejet 3,71 Mill. kg sød Mælk. Ejendomsskylden ca. 75 000 Kr. Brandassurance 100 000 Kr. Mejeriets Formænd: Sognefoged Chr. Larsen, Skuldelev, 1896, Gdr. L. Børregaard 1896–1920, Gdr. Hans Søren Strandgaard, Skuldelev, 1820–24, Gdr. H. Christensen, Stensgaard, Sønderby, 1924–29, Gdr. Valdemar Olsen, Damgaard, Sønderby, 1929–31, Gdr. P. Mathiasen, Strandgaard, Skuldelev, 1931–35. Siden 1936 Parcellist Johannes Sørensen, Selsø Mark (f. 1883 i Skuldelev, Ejer af at Statshusmandsbrug fra Selsø-Lindholm Gods 1927.) Mejeribestyrere: A. Lar-

sen 1895–1900, A. Kjellerup 1900–1905. Siden 1905 Thorv. Sørensen (f. 1883 i Hvidbjerg ved Skive, Ladelund Mejeriskole. Anerkendelser for saavel Smør som Ost.)

Ejlstrup Andelsmejeri i Maarum Sogn begyndte sin Virksomhed 10. Nov. 1903, ombygget og udvidet 1916 og 1928. 85 Leverandører, 3 med over 20 Køer, 49 med 4–20 og 33 med 4 Køer eller derunder. Ialt ca. 600 Køer. Indvejet 1,55 Mill. kg sød Mælk. Ejendomsskyld 20 000 Kr., Brandassurance 102 000 Kr. Mejeriets Formænd: Propr. N. Nielsen, Duemosegaard, 1903–11, Parcellist And. Nielsen, Ejlstrup 1911–13, Gdr. Ole Nielsen, Nellerød, 1913–15. Gdr. Jørgen O. Nielsen, Nejlinge, 1915–16, Gdr. Niels P. Hansen, Nellerød, 1916. Siden 1916 Propr. N. Nielsen, Duemosegaard (f. 1865 i Gørlose, Præliminæreksamen, Landbrugskandidat, Ejer af Duemosegaard 1890.) Mejeribestyrer har siden Mejeriets Oprettelse været S. O. H. S. Sørensen Grube (f. 1876 i Thisted, Thisted Realskole, Ladelund Mælkeriskole. 64 Anerkendelser for Smør.)

Andelsmejeriet Søholm i Asminderød Sogn traadte i Virksomhed 15. Jan. 1904. 150 Leverandører, deraf 5 med over 20 Køer, 104 med 4–20 og 41 med 4 Køer eller derunder. Ialt 1250 Køer. Indvejet 3,05 Mill. kg sød Mælk. Ejendomsskyld 25 000 Kr., Brandassurance 90 000 Kr. Mejeriets Formænd: Gdr. P. Christiansen, Danstrup, fra 1904–14, Gdr. P. Hansen, Graftebjerg, Langstrup, 1914–31. Siden 1931 Gdr. Anders Andersen, Søholm (f. 1892 i Søholm, Asminderød Sogn, Ladelund Landbrugsskole, Ejer af sin nuværende Gaard 1923.) Mejeribestyrere: Hansen fra 1904–13. Siden 1913 L. P. Jørgensen (f. 1884 i Bovrup i Sønderjylland, Ladelund Mælkeriskole. 3 Broncemedaljer og 10 Diplomer for Smør.)

Skibby Andelsmejeri i Skibby Sogn traadte i Virksomhed 18. Nov. 1904, ombygget 1929. Mejeriet har 104 Leverandører, 4 med over 20 Køer, 51 med 4–20 og 49 med 4 Køer eller derunder. Ialt 690 Køer. Indvejet 2,2 Mill. kg sød Mælk. Ejendomsskyld 28 000 Kr., Brandassurance 90 000 Kr. Mejeriets Formænd: Gdr. N. R. Jensen, 1904–15, Gdr. Jens Chr. Nielsen, 1915–17, Gdr. Andreas Hansen, 1917–23. Siden 1923 Gdr. Rasmus Andersen (f. 1892 i Mørdrup, Tikøb Sogn, Ollerup Højskole, Dalum Landbrugsskole, Forpagter af Bonderupgaard 1921, Ejer 1927.) Mejeriets Bestyrere: Martin Olsen 1904–23. Siden 1923 Hans Otto Larsen (f. 1895 i Fensmark Sogn. Værdig til Guldmedalje. 3 Sølv- og Broncemedaljer for Smør.) –

Af Pladshensyn har jeg maattet begrænse Omtalen af det enkelte Mejeri til en ganske kort Oversigt. Jeg er imidlertid ikke blind for, at der i hvert eneste Andelsmejeri ligger et Stykke værdifuldt Kulturhistorie. Det er mig en Glæde at kunne bringe et Eksempel herpaa, idet jeg gengiver en noget udføreligere Oversigt over et enkelt Mejeris Historie og Udvikling, nemlig Andelsmejeriet *Egholm*, hvis Historie Mejeriets daværende Formand Gaardejer *Hans Larsen*, Mølleris, har tilstillet mig i følgende Skildring:

Andelsmejeriet Egholm begyndte sin Virksomhed 1889 og herom beretter Mejeriets Forhandlingsprotokol: Den 9. April 1889 samledes et Udvalg i Melløse Skole, bestaaende af Forpagter H. P. Larsen, Lille Lyngby, Gdr. Jens Larsen, L. P. Andersen og Afb. Lars Jeppesen af Melløse. Udvalget skulde gøre de forberedende Arbejder ved Oprettelsen af et Mejeri. Der valgtes Bestyrelse, bestaaende af: Forpagter H. P. Larsen, Gdr. Jens Larsen, Jørgen Andersen, Peder

Pedersen, Melløse, Søren Larsen, Ll. Lyngby, Anders J. Larsen, Harløse, og Afb. Lars Jeppesen, Revisor A. Lyng og Bendt Frederiksen. Vurderingsmand: Bendt Frederiksen. Til Formand valgtes Lars Jeppesen. Det vedtoges af begynde Arbejdet, naar der 1. Maj var indtegnet 350 Køer.

16. April Møde. Indtegnet 342 Køer, og man besluttede at fremme Arbejdet for et Mejeri. Man vedtog at afkøbe Jens Larsen en Byggegrund til derpaa at opføre Mejeriet.

1. Juni bortakkorderedes Bygningsarbejdet til Murermester N. P. Jensen, Erbg. Nyhuse.

12. Juni forelaa Kontrakt med Firmaet Drejer om Levering af Mejerimaskiner. Mejeriet skal hedde Egsholm.

27. Aug. bortliciteredes Mælkeruterne: 1. Niels Andersen, Møllehøj, til 14¹/₂ Øre pr. 100 Pund, 2. Jens P. Hansen, Hasej, 14 Øre, 3. Afb. Hans P. Mortensen, Melløse Overdrev, 11¹/₂ Øre, 4. Gdr. Fr. Hansen 14 Øre pr. 100 Pund.

10. Sept. findes første Gang Navnet: Mejeribestyrer F. Müller.

29. Sept. Den første Generalforsamling. Det vedtoges at indkøbe Foderstoffer, 1 Pund Rapskager pr. 25 Pd. Mælk, hos Møller Fæster i Hillerød.

4. Okt. nævnes, at Mejeriet begyndte sin Virksomhed 3. Okt.

1890. 20. Febr. Generalforsamling. Der valgtes Mælkesmagere.

1891. 1. April bevilges til Maling af Dagligstuen og Kontoret 10 Kr.

1891. 30. Okt. forelaa Kontrakt om Smørsalg med Grosserer Knudsen. Mejeriet har hele Tiden siden, paa en ganske kort Afbrydelse nær, handlet med dette Firma. Firmaets Navn er nu »A/S Knudsen og Carl Verdich«.

1892 findes Navnet Hans Hansen som Mælkekusk paa Nejederuten. Hans Hansen har i Aarene fra dengang til nu, med en Afbrydelse af kun et Aars Tid, kørt denne Rute. At Posten som »Mælkesmager« ikke synes at have været meget eftertragtet, fremgaar af Referatet af et Møde fra 30. Okt., hvor det bestemmes, at Mælkesmagningen foregaar skiftevis mellem Andelshaverne, og Udeblivelse straffes med Bøder paa 1 Kr.

1893 14. April: Tilføjelse til Lovens § 10 »Kalve maa ikke opfedes med Sødmælk«. Bøde for Overtrædelse af Forbudet 2 til 10 Kr. til den stedlige Fattiggasse.

1896 10. April solgtes Smørret til »Knudsen & Verdich« $\frac{1}{2}$ Øre under Noteringen. 12. Nov. Overskudet fordeles med 25 Øre pr. 100 Pund leveret Sødmælk.

1903 indtræder i Bestyrelsen Nielsen, Nebbegaard, og Karl Jensen, Klostervang. Der er nu 13 Mælkeruter.

1909 10. April. Det vedtoges at lade indlægge Telefon. Det vedtoges at købe to nye Centrifuger á 900 Kr. Man forbavses over disse Priser for kun 30 Aar siden. En Centrifuge koster nu omkring 5000—6000. »Betalingen erlægges i 3 paa hinanden følgende Halvaar.«

1910 2. Jan. Der forhandlede om Bytning af Dampmaskinen. Der var Tilbud fra »Mejeriernes Fællesindkøb« paa en Marchalls Maskine mod Mejeriets gamle for en Byttesum af 800 — otte Hundrede — Kr. (En ny Dampmaskine koster nu 7000 Kr.)

6. Febr. »Da man frygter for, at der ingen Is bliver i Vinter, enedes man om at man forhandler med Entreprenøren om, at han fylder Ishuset med Sne i Stedet for Is.« Ishusets Fyldning med Is var bortliciteret, sædvanlig til en Pris af 100 til 130 Kr.

1913 15. Marts. Generalforsamling. Det vedtoges, at de udmeldte Andelshavere (fra Harløse) havde Lov at udtræde 3. Maj 1913. Fra dette Tidspunkt udskiltes Harløse og Tjæreby, efter at den Egn havde faaet oprettet »Harløse Mønstermejeri«. Vurdering af Mejeriet: 29775 Kr.

1915 4. Juni. Ogsaa i Mejeriets Historie satte Verdenskrigen sit Spor, ikke alene i den højere Smørpris og de større Udgifter, men ogsaa paa andre Maader: Referat af et Møde: »Fraværende paa Grund af Indkaldelse til Hæren var O. P. Olsen.«

1916 25. Nov. Generalforsamling. Dyrtidstillæg til Mejeribestyreren. Maksimalpris paa Mælkekørsel.

30. Nov. Der var igen kommet indtrængende Opfordring fra Københavns Mælkeudvalg om, at Mejeriet vilde levere blot 10 pCt. af sin søde Mælk, afhentet frit paa Mejeriet i Købers Spande. *Prisen kunde Mejeriet selv bestemme*, dog nogenledes i Forhold til følgende: 15 Øre pr. Kande med en Smørpris af 1 Kr. og stigende med $\frac{1}{6}$ Øre for hver Øre, Smørret koster over. Der kunde dog gives et lille Tillæg yderligere, *da de trængte saa haardt til Mælk*. Tilbudet forkastedes med 4 mod 3.

1917 12. Maj. Mejeriet har købt Tørv til Fyrmateriale og forbereder Modtagelsen heraf.

29. Sept. Der købes 30 Læs Brænde. Overprisen er 25 Øre over Noteringen pr. kg Smør.

24. Nov. Det vedtoges, at fra 1. Dec. skal Mejeriet for at spare Brændsel og Olie kun modtage Mælk hver anden Dag.

1918 28. Marts. Tilbud om Køb af sød Mælk til 60 Øre pr. Kd. Tilbudet modtoges enstemmigt. Der bevilges 50 Kr. til engelske Krigsfangers Bespisning.

1923 Mejeriets Gæld var udbetalt. Efter megen

Uoverensstemmelse mellem Andelshaverne og adskillige ekstraordinære Generalforsamlinger enedes man 24. Febr. om at vedtage de nugældende Love og at indtræde i en ny 10aarig Periode.

1925. Fra 1. Maj begyndte Mejeriet at afregne efter Fedtprocent.

1927. I Juli anskaffedes ny Kærneælder fra Silkeborg Maskinfabrik. Prisen var 4000 Kr. Siden denne Kærne er anskaffet, er det lykkedes at produceres Smør med en konstant Vandprocent, meget nær op til det tilladte. (At Vandprocenten er høj, betyder ikke, at Smørret er daarligere; ved »de lovbefalede Smørbedømmelser« viser det sig, at Smør med lav Procent 12, 13, 14 ofte er under Smør med 15 til 15 $\frac{1}{2}$).

1929 3. Okt. havde Mejeriet bestaaet i 40 Aar, og samtidig havde Mejeribestyrer *Fr. Müller* beklædt Pladsen som Bestyrer i 40 Aar. I den Anledning festedes der lige fra Morgenstunden, hvor Mælkevognene mødte blomster- og flagsmykkede for efter Skumningen i samlet Tog at forlade Mejeriet gennem den rejste Æresport. Om Aftenen samledes 250 Andelshavere og deres Paarørende i Melløse Forsamlingshus til fælles Kaffebord for at mindes den Tid, der var gaaet. Særlig indbudte var Familien Müller, Medlemmerne af den stiftende Bestyrelse, de gamle Formænd og Grosserer Jensen fra »Knudsen & Verdich«. Imellem Andelshaverne var indsamlet en Pengesum, der tidligere ved en Sammenkomst paa Mejeriet var overrakt Müller sammen med en Adresse med Bidragydernes Navne.

Efter at der ved de mange tidligere Sammenkomster, Generalforsamlingerne, tit har været meget afvigende Meninger til Stede mellem Andelshaverne, var det saa meget glædeligere at se saa mange, maaske det største Antal, der nogen Sinde har været til

Stede i Forsamlingshuset, være sammen en hel Aften uden mindste Mislyd. —

Af *Andelsslagterier* findes der i Nordsjælland to, nemlig et i Frederikssund og et i Hillerød. Det første Andelsslagteri her i Landet blev grundlagt i Horsens i 1887. Allerede samme Aar blev Tanken om Oprettelse af et Andelssvineslagteri i Nordsjælland drøftet paa Horns Herreds Landboforenings Generalforsamling. Der blev nedsat et Udvalg, som arbejdede i et Par Aar, men uden at Sagen fik tilstrækkelig Vind i Sejlene. En af de væsentlige Grunde hertil var, at man i Nordsjælland havde København — Hovedaftageren af Flæsk — liggende forholdsvis nær ved. Men efter at Andelsmejerierne fra 1888 begyndte at vokse frem i Frederiksborg Amt, øgedes Svinebestanden betydeligt, og en forholdsvis stor Del af Flæsket maatte derfor eksporteres.

I Frederikssunds Omegn og navnlig i Horns Herred tog Arbejdet for Slagterisagen Fart i Vinteren 1893—94. En af Helsingøregnens Landmænd, Proprietær *Holstein*, Sindshvile i Tikøb Sogn, var en meget energisk Agitator for Oprettelsen af et Andelssvineslagteri i Helsingør. Han holdt en Række Møder i Horns Herred og rejste fra Gaard til Gaard for at agitere for Sagen.

Ved en Generalforsamling i Esrom var det den 17. Jan. 1894 blev vedtaget at bygge et Andels- og Eksportslagteri i Helsingør. Helsingør gav Byggegrund og lovede Garanti. Men der var vist kun tegnet 3000 Svin, det var for lidt, og Agitationen førtes derfor videre omkring i Amtet. I Horns Herred viser man sig dog noget betænkelig ved den lange Transport af Svinene — først med Vogn til Frederikssund og dernæst med Bane over København til Helsingør — og alt mens Holstein agiterede for Hel-

singør, voksede Tanken om et Slagteri i Frederikssund sig stærkere og stærkere. Man talte om det Mand og Mand imellem, og ved et Bestyrelsesmøde i Horns Herreds Landboforening, afholdt paa Dalby Kro den 11. Marts 1894, vedtog de syv mødte at tage Sagen op til Gennemførelse.

En Række Møder blev afholdt. Proprietær Holstein fulgte dem tro og agiterede for Helsingør — med det Resultat, at Interessen for Frederikssund blev større og større. Imidlertid dukkede der ogsaa Mænd op, som anbefalede Hillerød som det mest centrale Sted for Oprettelse af et Andelsslagteri. Kampen førtes videre i Bladene, hvor *Svinekrigen*, der væsentlig rasede mellem Tilhængere af Helsingør og Hillerød, affødte en Mængde Indlæg. Ved en Generalforsamling i Frederiksborg Amts Landboforening d. 21. Febr. 1894 var der efter Opfordring af 86 Landmænd stillet Forslag om, at Landboforeningen skulde virke for et Hillerødslagteri. Forslaget forkastedes med 110 Stemmer mod 70.

Ved en Generalforsamling i Horns Herreds Landboforening i Frederikssund den 14. April meddeltes det, at der ved en foreløbig Tegning var beregnet 5500 Andelssvin, og det vedtoges, at Slagteriet skulde betragtes som startet, naar der med Leveringspligt var tegnet lige saa mange Svin som ved den foreliggende Tegning, og der blev valgt Bestyrelse. Til Formand valgtes Gaardejer *Niels Erlandsen*, Over Draaby, der havde gjort et stort og dygtigt Arbejde for Sagens Fremme. Den øvrige Bestyrelse var: Chr. Larsen, Ordrup, J. Christoffersen, Gerløv, L. Pedersen-Børregaard, Skuldelev, P. Andersen, Vejleby, N. Jensen, Jyllinge, C. Jørgensen, Værebros Mølle, N. Larsen, Viksø, J. P. Jensen-Bjellekjær, Søsum, J. Villumsen, Lille Rørbæk, A. Hansen, Svedstrup; H.

Bonnevie, Lundgaard, O. Andreasen, Bonderup, O. H. Pedersen, Oppesundby, N. Jensen, Frederikssund, M. Sylvest, Sigerslevvester, O. Hansen, Hagelse, A. Jacobsen, Hjørlande og N. Henriksen, Gundsøllille.

En bindende Tegning gik godt. I Maj var der tegnet over 7000 Andelssvin. Den 29. Dec. 1894 begyndte Slagteriet sin Virksomhed. Direktør var *Fr. L. Sieck*, født i Aarhus 1864, og han ledede Slagteriet til sin Død 1931. Et Udtryk for Tidens økonomiske Forhold giver følgende Lønningsliste: Direktøren 2500 Kr. + 2 pCt. af Nettooverskuddet, dog ikke over 3500 Kr. Personalets Ugeløn: En Slagtersvend 21 Kr., Svideren 17, Tarmkone 11, Arbejdsmand 12, Bødkeren 13, Fyrbøder og Maskinist 22, Slagterformanden 25 og Fedtkogeren 17 Kr. De anførte Lønninger blev anset for gode, og der var altid Ansøgere nok, naar en Plads var ledig.

Den tidligere nævnte Svinekrig var endt med, at Helsingørtilhængerne gik af med Sejren, skønt Hillerød Byrød havde tilbudt 6000 Kr. og gratis Byggeplads, hvis man lagde Slagteriet dær. Andelssvineslagteriet i Helsingør traadte i Virksomhed lidt før Slagteriet i Frederikssund, men det havde ikke Lykken med sig. I 1896 havde Helsingør et Underskud paa ca. 140 000 Kr., mens Frederikssund havde et Overskud paa 139 000 Kr.¹⁾ Tabet ved Slagteriet i Helsingør var alt i alt blevet saa stort, at det maatte standse, og samme Aar, 1896, opstod da et privat Svineslagteri i Hillerød.²⁾

Frederikssund Andels Svineslagteri har gennem sit Arbejde vundet Befolkningens Tillid i stort Omfang. Det begyndte 1894 med 659 Andelshavere og har nu (1936) 5114. Naar man betragter disse to Tal, maa man erindre, at det at levere sine Svin til et Slagteri dengang betød et Brud mod hævdvunden

Skik og Brug. Hidtil var Svinene gennem mange Aar slagtet hjemme, og Kroppen var solgt til Egnens Handelsmænd eller Hønskræmmere, der saa enten torvede med Grisene eller sendte dem pr. Bane til København. Der var da heller ikke megen Tiltro til, at et Svineslagteri kunde gaa her i Nordsjælland. Især gjorde naturligvis Handelsmændene hvad de kunde, for at øge denne Mistro. *L. P. Andersen*, der har skrevet et livligt og indholdsrigt Festskrift i Anledning af Frederikssund Andels Svineslagteris Jubilæum 1919, skriver, at da han en Dag sammen med en af Herredets Handelsmænd sad i Toget til København, pegede Handelsmanden paa Byggepladsen, hvor Slagteriet skulde opføres, og sagde, at der laa »Bøndernes Begravelsesplads«.

Mistroen var almindelig, og i de første Aar spurgte man i Horns Herred nok saa tidt, hvad *Johan* fra Landerslev betalte for slagtede Svin, som hvad Slagteriet noterede. Hertil kom, at man ved Hjemmeslagtingen selv beholdt Indmaden, Hoved, Tæer, og Fedtet, saa Huset som Regel var velforsynet, idet man jævnlig slagtede Svin. Fremfor alt kunde man faa de stærkt attraaede Finker, som Husmødrene forstod at tilberede paa saa fortrinlig en Maade. Der kunde derfor ikke være Tale om fuld Leveringspligt som ved saa godt som alle andre Andelsslagterier, man maatte nøjes med at forpligte Andelshaverne til at levere et Svin pr. Td. Hartkorn, og saa syntes de endda ofte, det var noget af et Indgreb i deres personlige Frihed.

Men Slagteriets Overskud steg og dermed ogsaa Andelshavernes Antal, baade i Horns Herred og omkring i det øvrige Nordsjælland. Det første Aar modtog Slagteriet 17669 Svin. Dette Tal er siden mangedoblet. Antallet af Slagtinger i de sidste 10 Aar har været:

1925—26	82 682 Stk.
26—27	110 969 »
27—28	118 835 »
28—29	114 255 »
29—30	141 007 »
30—31	171 064 »
31—32	172 295 »
32—33	151 209 »
33—34	102 082 »
34—35	90 087 »

Den nuværende Ejendomsskyld er 308 000 Kr., Brandforsikringer for Bygninger 575 000 Kr. og for Inventar og Maskiner 415 000 Kr.

Formændene for Slagteriet har været: Gdr. Niels Erlandsen, Overdraaby fra 1894 til sin Død 1915, Gdr. Jens Svendsen, Sundbylille, fra 1915 til sin Død 1918. Siden 1918 har Gdr. Niels Larsen, Højager (født 1862 i Lyngerup, Gerlev Sogn, selvst. Landmand 1882 og Ejer af Højager 1902,) været Formand.

Slagteriets Direktører har været: Fr. L. Sieck 1894 til 1931. Siden 1931 *J. P. Jensen* (f. 1897 i Tvindelstrup ved Ringsted. Hans Uddannelse er følgende: 4 Aar paa Ringsted Andelsslagteri, et Aar paa Købmandsskolen i København, halvandet Aar i England, et Aars Stipendierejse i U. S. A., Bogholder ved Sorø Andelssvineslagteri, Direktør ved samme 1926.)

Det er tidligere omtalt, hvorledes der førtes stærke Kampe om, hvorvidt et Andelssvineslagteri skulde ligge i Hillerød eller i Helsingør, og at den sidste Bys Tilhængere gik af med Sejren. Andelssvineslagteriet i Helsingør maatte imidlertid efter et Par Aars Virksomhed standse i Aaret 1896, og nu kom Hillerøds Chance. Denne By var vel langt mindre end Helsingør, men den laa nogenlunde midt i Amtet med et godt Opland til næsten alle Sider. Aktiesel-

skabet *Hillerød Svineslagteri* traadte i Virksomhed den 4. Juli 1896 med *Georg M. P. Rathien* som Direktør. Rathien, der sammen med Bogholder Thorsen Nørgaard fulgte med fra Helsingør til Slagteriet i Hillerød²⁾, ledede dette til sin Død 1913. Tre Fjerdingaar efter overgik Slagteriet til Andelsselskabet under Navn *Hillerød Andels=Svineslagteri*. Dets første Bestyrelse kom til at bestaa af følgende: P. Nielsen, Nebbegaard, Harløse, Knuhtsen, Dæmpegaard, Bloustrød, O. S. Andersen, L. Esbønderup, A. Christiansen, Esbønderup, Fr. Hansen, Strø, Karl Hansen, Lyngø, H. P. Jørgensen, Ferslev, L. K. Larsen, Højstensaard, Lønholt, N. Larsen, Alsønderup, M. H. Madsen, Lillerød, Albert Mathiesen, Meløse, J. Mortensen, Vejenbrød, N. Nielsen, Duemosegaard, A. V. Petersen, Meløse, og P. Thomsen, Tikøb.

Slagteriet startede med 1326 Andelshavere, det har i Aarenes Løb haft god Fremgang, ved Udgangen af 1935 havde det 2704 Andelshavere. Et Indtryk af Slagteriets Virksomhed i de sidste 10 Aar faar man af følgende Tal:

	Antal Andelssvin	Omsætning
1926	24 094	3 462 587,74
1927	32 174	3 434 897,94
1928	34 599	3 740 346,12
1929	32 446	4 168 559,86
1930	41 994	4 299 196,29
1931	47 879	3 336 330,76
1932	49 158	3 124 155,95
1933	44 676	4 464 281,55
1934	38 880	4 865 606,84
1935	34 757	4 614 969,42

Slagteriets Ejendomsskyld er 349 000 Kr., Bygninger og Varelager er brandforsikret for 766 000 Kr.

Slagteriets Formænd har været: P. Nielsen, Nebbe

gaard, 1914—21, H. P. Jørgensen, Frerslev, 1921 til sin Død 1926. Fra 1926 Gdr. Johan Andersen, Karlebo (f. 1868 i Karlebo, Ejer af sin nuværende Gaard 1899.)

Slagteriets Direktører: Thorsen Nørgaard 1914 —^{31/12} 23, H. O. Hansen fra ^{1/1} 1924—34. Siden 1934 *Viggo H. Søholt* (f. 1896 i Torslev i Vendsyssel. Uddannet paa Nørresundby Andels- Svineslagteri, Aars og Omegns Andelsslagteri og hos Firmaet L. N. Ladefoged & Co., London og Manchester.)

HUSMANDSBEVÆGELSEN

DEN PRAKTISKE SIDE af Husmandens Arbejde har i den sidste Menneskealder forandret sig overordentlig. En Sammenligning mellem to paa hinanden følgende Slægtled vil vise dette.

Paa *Kurveholm* — en Bebyggelse af mindre Ejendomme i Gørløse Sogn — boede sidst i forrige Aarhundrede i et Husmandshjem paa 10 Tdr. Land en Mand, der hed *Anders Christiansen* (1861—1930). Ejendommen, som var hans Kones Fødehjem, fik han ved sit Giftermaal, han solgte den atter 1903.

Der var ingen Maskiner paa denne Ejendom. Ejeren saaede Sæden med Haanden, og hertil benyttede han en Saakurv, bundet af Halm. Han tærskede Sæden med Plejl, »kastede« den med Haanden og rensede den færdig i et Sold.

Der var et lille Stykke med Roer, tillige et Stykke med Gulerødder, ialt en tre Skæpper Land. Roerne blev saaet paa Kamme, det foregik med Haanden, idet man med Pegefingeren lavede et lille Hul i Jorden, hvorefter man tog nogle faa Frø af en Kop og puttede i Hullet. Paa den Maade sparede man paa Udsæden og betalte med Arbejde. Naar Roerne

skulde renses, skuffede man imellem Rækkerne med et Skuffejern.

Besætningen var 3 Køer og 1 Hest. Der blev slagtet og solgt 3—4 Svin om Aaret. Anders Christiansen skar en Del Tørv, saa han foruden til eget Brug kunde sælge en hel Del til Gørløse Kommune. Prisen var ca. 40 Øre pr. Td. Ved Tørveskæret, der var rede en 2—3 Uger, hjalp en Nabo til med sin Hest. Det var Æltetørv, der blev lavet. De to Heste traadte Tørvemassen og trak den i en Sluffe, en Kasse, der gik paa Meder, hen til Pladsen, hvor den blev lagt ud i Bede og slettet med en Træskovl. Derefter blev den skaaret med en *Tørveridse* — et Bræt med fem Knive — først paa langs og saa paa tværs, og dermed var Tørven formet.

En Smule Bifortjeneste havde Anders Christiansen ved at gaa ud at slagte, men iøvrigt fik Familien — Mand, Kone og otte Børn — Føden af Ejendommen.

En af Sønnerne, *Oluf Christiansen*, f. 1893, købte 1922 ved Udstykningen af Hillerødsholm 11 Tdr. Land i Selsvang og byggede derpaa. Denne Ejendom har han endnu. Af Maskiner findes der en Radsaamaskine, en dobbelt Radrenser, Slaamaskine, Halvpart i en Selvbinder, og til Tærskning lejes der et Traktor-Tærskværk. Til Jordens Behandling benyttes foruden Plove Kultivator og Sæddækker. Paa Faderens Ejendom var det mest Svenskharve, man anvendte. Der er 2 Tdr. Land med Roer, Besætningen er 6 Malkekøer, 2 Kvier, 1 Tyr og 1 Hest. Der leveres 13 Fedesvin om Aaret med Kort. Før disse indførtes, var Antallet 25—30.

Oluf Christiansen har i sin Barndom oplevet den mere gammeldags Driftsmaade og er derfor i Stand til at sammenligne den med Nutidens moderne. Arbejdet er nu som Følge af Maskinerne langt lettere,

men Arbejdstiden er tillige blevet kortere. I Barnsdomshjemmet malkede de tre Gange daglig, sidste Gang Kl. 9–10 om Aftenen, mens der i hans nuværende Bedrift kun malkes to Gange, Kl. 5¹/₂ Morgen og Kl. 5¹/₂ Eftermiddag. Og dermed er Dagens egentlige Arbejde forbi.

Ovenstaaende skulde tjene til at belyse de praktiske Fremskridt inden for Husmandsbruget. En væsentlig Støtte har de haft i de teoretiske og organisatoriske Forbedringer, som Husmandsforeningerne har skabt. Vi gaar derfor nu over til at skildre det, man kalder Husmandsbevægelsen, som den har formet sig i Frederiksborg Amt.

Den første Husmandsforening her i Nordsjælland blev stiftet 1904 i Grønholt, og det var *Karl Hansen*, Lillerød, der blev den første Formand. Karl Hansen, der var født i Valby 1866, havde som ung Mand sat Bo i Sørup, hvor han drev et lille Landbrug. Han havde faaet Blik for Husmandsbevægelsens store Betydning, og han blev en af Bevægelsens Banebrydere her i Amtet. Udefra kom *Karl Hansen*, Ankerstræde, der paa sine Agitationsrejser ogsaa gæstede Nordsjælland. Da Karl Hansen senere flyttede fra Sørup til Lyngby, var han ogsaa dær i 1906 med til at stifte en Husmandsforening, hvis første Formand han blev. Men ogsaa mange andre Steder var han med til at give Stødet til Oprettelse af Foreninger. Senere var han virksom for Bevægelsens Organisering i Kredsforeninger. Af Tillidshverv har Karl Hansen haft mange. Nu bor han i Lillerød, hvor han bestyrer en Filial af Frederiksborg Amts Spare- og Laanekasse.

Der kunde være Grund til at nævne en Række af Husmandsbevægelsens Veteraner her i Amtet. Af Pladshensyn maa vi imidlertid begrænse os til et Par af de mest typiske.

Hans Nielsen, Toelt, blev født i Auderød, Karlebo Sogn, 1860. Faderen var Linnedvæver, men da Hjemmet var fattigt, og der var mange Børn, kom Hans tidlig ud at tjene. 6 Aar gammel blev han sat til at

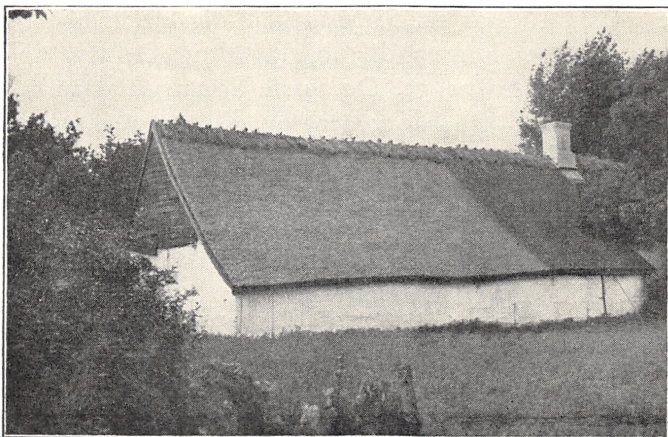

Husmandssted i Lyngerup, Udlænge.

A. U. fot. 1935.

vogte Svin, Faar og Gæs. Siden fik han andre Pladser, men Skolegang blev der ikke meget af i Sommertiden, og da han gik ud af Skolen, kunde han daarlig nok skrive. Det var da et Held, at han senere kom til at tjene som Karl hos Proprietær *Holstein* paa Sindshvile i Tikøb Sogn, idet Holstein betalte Aftenskolens Undervisning for ham og de andre Karle. De gik hos Lærer *Hansen* i Nyrup, »og han var,« sagde Hans Nielsen mange Aar efter, »en dejlig Mand, der for Resten var Jyde. Hos ham lærte jeg at skrive, og det varede ikke saa længe, inden jeg ogsaa kunde klare et Kærestebrev.«

Efter Soldatertjenesten blev Hans Nielsen Husmand paa Sindshvile. Han var imidlertid blevet gift og

boede i Toelt paa sine Svigerforældres Husmandssted. Lønnen paa Gaarden var 1 Kr. 16 Øre paa egen Kost. Det strakte ikke langt, og saa fik Hans Nielsen Stillingen som Landpost ved Kvistgaard St. Lønnen var 50 Kr. om Maaneden, og Ruten var i de første 10 Aar ca. 5 Mil. Samtidig drev han og hans Kone et Husmands- og Havebrug. Der var nok at gøre til dem begge. De første Somre var han tidt oppe Kl. 2—3 om Morgenen, og Konen maatte ofte gaa til Helsingør paa sine Ben for at faa Havesagerne afsat. Postruten blev efterhaanden formindsket til 4 Mil og efter Kystbanens Anlæg 1897 til 3¹/₂ Mil. Imidlertid ydede venlige Sommerboere et Bidrag til, at Hans Nielsen kunde komme lidt lettere over Runden, og Fastelavnsmandag 1892 startede han sin Posttur paa en Tricykle. Han var ikke uden Betænkeligheder, men det gik. Senere gik han over til at anvende den tohjulede Cykle.

Hans Nielsen gik Post i 34 Aar, men drev ved Siden af sin Ejendom frem til et Mønsterbrug og blev en af Husmandsbevægelsens trofaste Venner og Foregangsmænd. Han var 1907 med til at stifte Asminderød Sogns Husmandsforening, hvis Formand han var i 6 Aar. Siden var han i en Aarrække Formand for Fredensborgkredsens Husmandsforeninger og var sammen med Gartner Nielsen, Fredensborg, Hovedmanden for Kredsens første Produktudstilling, der afholdtes paa Hotel »Prinsen« i Fredensborg i September 1912, og som baade samlede mange Mennesker og fik en meget rosende Omtale i Pressen. Paa mange andre Omraader var Hans Nielsen virksom for Husmandsbevægelsens Fremme. Han døde 1936.

Til samme Generation hører Skovløber Rasmus Frederiksen, der er født 1867 i Skænkelsø, hvor Fa-

deren var Husmand paa Søborggaard, en Ejendom paa 300 Tdr. Land. Faderen fik 48 Øre om Dagen om Vinteren og om Sommeren 3 Mark foruden Køsten, Moderen hjalp til med Vask og Brygning. Men



Husmandssted i Tisvilde. I. Stuelænge. I Forhaven ses en etageklippet Buksbom.

A. U. fot 1935.

det Liv var der ingen Fremtid i, og det var Minderne om disse Aar, der senere satte Rasmus Frederiksen i Gang med den Tanke, at Landarbejderne selv skulde se at faa Jord at arbejde med. 1873 flyttede Familien til Gadevang, hvor Rasmus Frederiksens Farfar var Skovløber. Rasmus kom først til at gaa i en lille Betalingsskole i Løngangsgade i Nyhuse, hvor en Murer *Christensens* Kone holdt Skole for en 15–16 Børn. Skolepengene var dær 3 Mark om Maaneden, men da Forældrene fandt, det var for dyrt, blev han et Par Aar efter flyttet til *Ane Jens Pedersen*, der holdt Skole i et gammelt Hus ved Siden af det nuværende Gadevang Forsamlingshus og kun tog 2

Mark om Maaneden. Senere kom han i den rigtige Skole hos *Gronenberg*, hvor han baade passede Køer, striglede den gamle Hest Jakob, savede Brænde og andet lignende.

Om Sommeren havde han ikke megen Tid til at gaa i Skole. Da han var en halv Snes Aar kom han paa Tørvemose, hvor han *red Tørveælte* og kørte Tørv i Gumpekassen fra Graven og hen til Haandstrygerne. Det var hans Mor og andre Koner, der udførte sidstnævnte Arbejde for en Betaling af 66 Øre pr. Hundrede Snese. Rasmus fik for sin Beskæftigelse en Mark for hver Ælt, og de tog to Ælter op hver Dag.

Senere arbejdede han en Tid hos den gamle Clausen paa Gadevang Teglværk, hvor han var med til at lave nogle fine Facadesten, der kaldtes *Klapsten*. 12 Aar gammel kom han ud at tjene, og det blev han ved med til 1888, da han blev gift. Siden arbejdede han i Skoven om Vinteren og paa Teglværket om Sommeren, Daglønnen var 1 Kr. 50 Øre om Vinteren og 1 Kr. 76 Øre om Sommeren. Ved Akkordarbejde kunde man om Vinteren komme op paa 15 Kr. om Ugen, men saa skulde man ogsaa arbejde fra 6 Morgen til 7 Aften. De stod og skar i Mørke, de havde mærket Træet af, mens det var lyst, og naar det saa blev mørkt, følte de sig frem og savede videre.

1901 blev Rasmus Frederiksen Skovløber ved Ottevejshuset i Grib Skov, 1908 blev han forflyttet til Stenholtshus, hvor han er endnu. For et Par Aar siden modtog han fra Landbrugsministeret det store Sølvbæger med Indskriften: Til Skovløber Rasmus Frederiksen for 32 Aars fortrinlig Tjeneste under Statsskovvæsenet 1934.

Til Skovløberstedet hører 4 Tdr. Land, hvorpaa

der holdes 3—4 Køer og 1 Hest. 1908 var Rasmus Frederiksen med til at oprette Nøddebo-Gadevang Husmandsforening, hvis Formand han var i to Omgange. En Aarrække var han Formand for Fredens-



Husmandssted i Tisvilde. II. Halmbod.

A. U. fot. 1936.

borgkredsens Husmandsforeninger, ligesom han har haft en Række andre Tillidserhverv.

Det vil af ovenstaaende ses, at Rasmus Frederiksen baade har udført et stort og et mangesidigt Arbejde. I Hjemmet er der født fjorten Børn, hvoraf de ni lever.

Som en af Husmandssagens Foregangsmænd her i Nordsjælland skal ogsaa nævnes *Anders Frederiksen*, Jørlunde, der i al Stilfærdighed gjorde et stort Arbejde for sine Standsfæller. Anders Frederiksen var født 1867 i Ganløse og overtog sidst i Halvfemserne sine Forældres Ejendom paa Jørlunde Overdrev. Med stor Dygtighed drev han det forsømte Husmandsbrug paa 7 Tdr. Land frem til en første Klasses Bedrift. Da Husmandssagen kom frem, tog Anders Frederiksen sin Part af Arbejdet. Han døde i For-

aaret 1836. Et halvt Aar efter rejstes der paa Jørlunde Kirkegaard en Mindesten for ham med følgende Indskrift:

HUSMAND ANDERS FREDERIKSEN

^{12/11} 1867—^{4/5} 1936.

DU VISTE VEJEN VED DIT VIRKE

REJST AF HUSMANDSFORENINGER OG VENNER

Jordlovsudvalgets Formand, *Niels Frederiksen*, holdt Mindetalen, og herefter faldt Dækket for Kampestenen fra Buresø, der nu bærer Vidne om en af Husmandsbevægelsens støtte Mænd. —

En Oversigt over Husmandsforeningernes Vækst i Nordsjælland faar man gennem følgende Statistik: 1904 oprettedes 1, 1905 2, 1906 4, 1907 10, 1908 12, 1909 4, 1911 1, 1913 1, 1917 3, 1921 2, 1922 1, 1923 1, 1924 1, 1933 2 og 1934 1. Dette giver ialt 46 Foreninger.

I det følgende skal der gives en kortfattet Oversigt over de enkelte Husmandsforeningers Historie, idet Foreningerne opføres i kronologisk Orden.

Grønholt Husmandsforening er oprettet 1904. Den havde dengang 34 Medlemmer, og har nu 54. Dens Formænd har været følgende: Karl Hansen 1904—06, Anders Bentsen 1906—08, Peter Hansen 1908—13, N. Hansen 1913—14, Nikolaj Jensen 1914—16, Hans Petersen 1916—19, Emil Nielsen 1919—21, Joh. Evald 1921—22, Nikolaj Jensen 1922—26, Jens Hansen 1926—28, Jens Nielsen 1928—30, Niels Hansen 1930—34 og siden 1934 Mogens Jensen.

Husmandsforeningen for Slangerup og omliggende Sogne oprettedes 1905 og har nu 100 Medlemmer. Dens første Formand var Carl Jørgensen, Lindbjerg, der efterfulgtes af Niels Hansen, Kvinderup til 1931. Siden har følgende været Formænd: Aksel Sylvest, Slangerup, 1931—32, Gdr. Hans Peter Hansen, Sønderup, 1932—33, og siden 1933 Mogens Jensen.

dagsvang, 1932—36 og siden 1936 Jens Jensen, Skovlykke, Slangerup.

Stenløse-Viksø Husmandsforening oprettedes 1905 med 48 Medlemmer og har nu 154. Formænd: H.

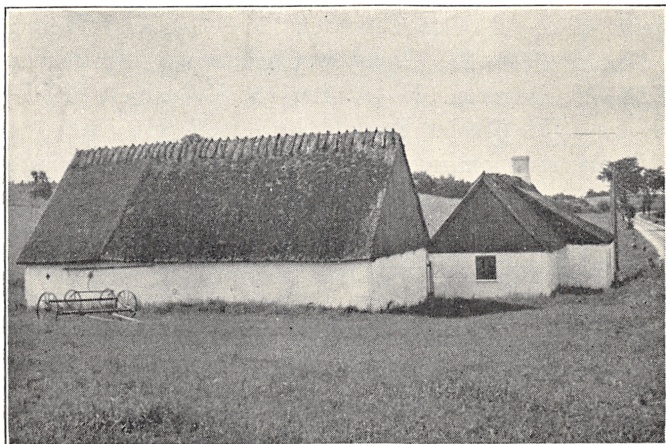

Husmandssted i Frersvang, Tjæreby Sogn. I. Set fra Øst.

A. U. fot. 1936.

P. Hansen, Viksø, 1905—06, N. P. Hansen, Søsum, 1906—12, Oluf Hansen, Bækholm, Stenløse, 1912—14, Chr. Rasmussen, Søsum, 1914—15, H. Ejning, Søsum, 1915, A. P. Jensen, Søsum, 1915—20, Jørgen Andersen, Stenløse, 1920—25, Arthur Christensen, Stenlille, 1925—30, Nis Mortensen, Stenløse, 1930—34 og Forpagter Oluf Hansen, Rosendal, Stenløse, fra 1934.

Skuldelev-Selsø Husmandsforening oprettedes 26. Januar 1906 med 103 Medlemmer og har nu 186. Formænd har følgende været: H. C. Birkebæk 1906—08, Peter Jensen 1908—10, Jens Jakobsen 1910—11, Jens Nielsen 1911—19, P. Fr. Iversen 1919—25, J. P. Jensen 1925—26, Niels Nicolajsen 1926—27, P. Fr.

Iversen 1927–36 og derefter Johs. Sørensen, Selsø Mark.

Blidstrup Sogns Husmandsforening oprettedes 1906 med 32 Medlemmer og har nu 65. Formænd: Ole Pedersen, Udsholt, 1906–12, H. P. Nielsen, Bakkebjerg, 1912–14, Ole Pedersen 1914–20, Karl Heintz, Udsholt, 1920–24, Christen Christensen, Smidstrup, 1924–27, Bestyrer H. A. Larsen, Koldsbæk, 1927–34, fra 1934 Møller Rudolf Andersen, Højelt.

Dalby med omliggende Byers Husmandsforeninger oprettedes 1906 med 55 Medlemmer og har nu 76. Dens Formænd har været følgende: Jens P. Jensen, Onsved Huse, 1906–11, Jens P. Jakobsen, Lyngerup, 1911–12, Niels Iversen, Dalby, 1912–13, Anders Henriksen, Kyndby, 1913–14, H. Petersen, Onsved Huse, 1914–16, Jens P. Petersen, Dalby Mark, 1916–19, Martin Larsen, Kyndby, 1919–21, Søren Nielsen, Lillevang, 1921–25, Hans Jensen, Bonderup, 1925–31, Hans Peter Jensen, Bonderup, 1931–33, Niels Knudsen 1933–35 og August Jensen, Dalby Mark, siden 1935.

Lyngge-Uggeløse Husmandsforening oprettedes 1906 med 79 Medlemmer og har nu 132. Formænd: Karl Hansen 1906–11, Sophus Sørensen 1911–13, Karl Hansen 1913–21, P. D. Jensen 1921–22, Martin Nielsen 1922–25, Oluf Hansen 1925–27, Anders Jensen 1927–31, Marius Andreasen 1931–35, Peter Madsen 1935–36 og siden da Louis Jensen.

Melby Husmandsforening oprettedes 27. Jan. 1907 med 29 Medlemmer og har nu 100. Formænd har været: Peter Jørgensen, Melby, 1907–11, Jørgen Nielsen, Asserbo, 1911–22, Peter Nielsen, Haagendrup, 1922–29 og siden 1929 Peter Jørgensen, Melby.

Gerlev-Draaby Husmandsforening oprettedes 3. Februar 1907 med 125 Medlemmer og har nu 160.

Formænd: Peder Andersen, Neder Draaby, 1907–17, Anders Arvidsen, Landerslev, 1917–21, Olaf Larsen, Neder Draaby, 1921–25, Carl Henrik Nielsen, Neder Draaby Mark, 1925–30 og siden 1930 Olaf Larsen, Neder Draaby.

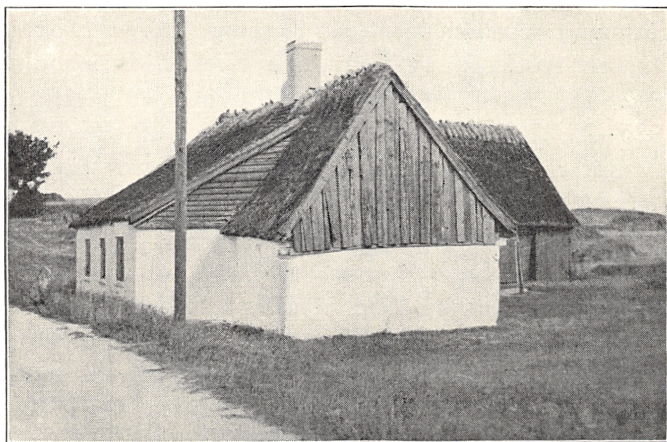

Husmandssted i Frersvang. II. Set fra Vest.

A. U. fot. 1935.

Ferslev-Vellerup Husmandsforening oprettedes 17. Februar 1907 med 117 Medlemmer og havde 1935 240. Foreningens Formænd har været: Christen Christensen, Vejleby, 1907–15, Jens Sandbjerg, Vejleby, 1915–21, Jens Jensen, Ferslev Mark, 1921–35 og siden 1935 Frederik Olsen, Ferslev Mark.

Vejby-Tibirke Husmandsforening oprettedes 24. Marts 1907 med 49 Medlemmer og har nu 120. Formænd har følgende været: Mads Bendtsen, Holløse, 1907–09, Hjulmand Jens P. Nielsen, Ørby, 1909–12, Møiler Chr. Madsen, Ørby, 1912–16, Smedemester Chr. Nielsen, Unnerup, 1916–20, Alfred Westergaard, Tisvilde, 1920–21, Tækker Hans Chr. Sørensen, Hol-

løse, 1921–25, Hans P. Sørensen, Vejby, 1925–27, Jens Jørgen Petersen, Ørby, 1927–29, Smedemester Chr. Nielsen, Unnerup, 1929–32 og Jens P. Jørgensen, Vejby, siden 1932.

Karlebo Sogns Husmandsforening oprettedes 17. November 1907 med 77 Medlemmer og har nu 96. Formænd: Anders Bentsen, Karlebo, 1907–11, Søren Hansen, Auderød, 1911–12, Ole Nielsen, Brønsholm, 1912–15, Smed M. Jensen, Auderød, 1915–19 og 1923–25, Julius Nielsen, Auderød, 1919–23, Otto Rasmussen, Kirkelte, 1925–26, Chr. Beck, Karlebo Overdrev, 1926–28, Gartner Chr. Viuf, Kirkelte, 1928–31, Peter Nielsen, Auderød, 1931–34. Siden 1934 Hans Laurits Hansen, Karlebo.

Foreningen købte 1914 et Hus i Karlebo og indrettede det til Forsamlingshus. Da der 1923 blev opført et nyt og større Forsamlingshus i Byen, solgte Husmandsforeningen sit. 1926 afholdtes der i Karlebo en Produktudstilling for hele Fredensborgkredsen.

Valby Husmandsforening oprettedes 30. Novbr. 1907 med 16 Medlemmer og har nu 45. Formænd har følgende været: J. P. Christiansen, Valby, 1907–09, Niels Jensen, Valby, 1909–14, Regner Petersen, Aggebo, 1914–20, Murer Niels Hansen, Valby, 1920–22, Christian Sørensen, Valby Huse, 1922–23, Vilhelm Petersen, Aggebo, 1923–27, Skovløber Peter Carlsen, Valby, 1927–34 og H. Adolf Olsen, Valby Overdrev siden 1934.

Kregme-Vinderød Husmandsforening blev oprettet 1. December 1907 og har nu 104 Medlemmer. Formænd har været: Peter Petersen, Lille Kregme, 1907–17, Jens Paulsen, Karlsgave, 1917–22, Murer Fr. Jacobsen, Lille Kregme, 1922–23, Peter Petersen, Lille Kregme, 1923–32 og siden 1932 Alex Jensen, Ebbedal.

Asminderød Sogns Husmandsforening oprettedes 1907 med 11 Medlemmer og har nu 81. Formænd: Hans Nielsen, Toelt, 1907–13, Nikolaj Jørgensen, Brunemarken, 1913–16, Jens Jensen, Toelt, 1916–21,



En Husmand i Uvelse pløjer med en Ko og en Hest.

(Fra o. 1915–20.)

Chr. Petersen, Veksebo, 1921–27, Hans Nielsen, Brunemarken, 1927–34, Chr. Nielsen, Danstrup, siden 1934. I 1921 blev Foreningen delt, saaledes at der blev oprettet en selvstændig Forening i Humlebæk.

Lille Lyngby Sogns Husmandsforening oprettedes 1907 med 27 Medlemmer og har nu 80. Foreningens Formænd har været: Klokker Niels Jensen, Lille Lyngby, 1907–09, M. Madsen Nielsen, Melløse, 1909–11, L. Hansen 1911–14, M. M. Nielsen 1914–22, F. Hirsch 1922–24 og 1928–29, A. Wilsumsen 1924–26, H. P. Hansen, Lille Lyngby, 1926–28, A. K. Jørgensen 1929–30, H. P. Jørgensen

1930–32, J. P. Jensen, St. Lyngby, 1932–34, Marius Kristiansen 1934–36 og fra 1936 A. Jørgensen.

Rørbæk Husmandsforening oprettedes 1907 og har nu 26 Medlemmer. Formænd siden 1920 har været: Hans Espensen 1920–23 og 1927–31, P. Jørgensen 1923–24, Oluf Andersen 1924–26, Chr. Larsen 1926–27, Emil Rasmussen 1931–36 og fra 1936 Aksel Jørgensen.

Græsted Husmandsforening oprettedes 2. Januar 1908 med 70 Medlemmer og har nu 85. Formænd har været: A. Nielsen, Alume, 1908–11, H. P. Olsen, Dønnevælde, 1911–16, Anders Andersen, Aggebo, 1916–17, J. P. Christensen, Græsted Mark, 1917–33, Kjeld Kjeldsen, Græsted Mark, 1933–34, Albert Petersen, Dønnevælde, 1934–36 og Oluf Mortensen, Aggebo, fra 1936.

Frederiksborg Slotssogns og Omegns Husmandsforening oprettedes 26. Jan. 1908 med 40 Medlemmer og har nu 136. Foreningen har haft følgende Formænd: Frederik Andersen, Rønnevang, 1908–09, N. P. Jensen, Hestehaven, 1909–14 og 1920–24, P. A. Jakobsen, Amtmandsvang, 1914–16, Andreas Olsen, Tolvkarlevang, 1916–19, Karl Madsen, Jespervej, 1919–20, N. P. Christiansen, Tolvkarlevang, 1924–26, Gartner Otto Olsen, Grønnegade, Nyhuse, 1926–30 og siden 1930 Oluf Christiansen, Selsvang.

Nødebo-Gadevang Husmandsforening oprettedes 2. Februar 1908 med 28 Medlemmer og har nu 42. Formænd har været: Vilhelm Nielsen, Nødebo, 1908–10, Simonsen, Nødebo, 1910–14, Skovløber Rasmus Frederiksen 1914–19 og 1922–29, Niels P. Vorm 1919–22, Georg Petersen, Tyvekroghus, 1929–31, Hans Chr. Petersen, Gadevang, 1931–32 og siden da Niels Olsen, Gadevang.

Nørre Herlev og Omegns Husmandsforening op

rettedes 1. Marts 1908 med 15 Medlemmer og har nu 160. Foreningen har haft følgende Formænd: Niels Peder Jacobsen, Frerslev, 1908–24, Niels Hansen Nielsen, Hammersholt, 1924–26 og Oluf Kjeldsen Dinesen, Frerslev, siden 1926.

Ramløse Husmandsforening oprettedes 5. Marts 1908 med 21 Medlemmer i Ramløse og Annisse Sogne og har nu 95 Medlemmer i Ramløse alene. Formænd har været: Peter Sørensen, Ramløse, 1908–09, Peter Nielsen, Annisse, 1909–12, Laurits Nielsen, Skærød, 1912–14, Hans L. Hansen, Ramløse, 1914–15, Møller Niels Petersen, Ramløse, 1915–16, Peter Olsen, Aagerup, 1916–21, Jens P. Martinsen, Ramløse, 1921–28, Lars P. Hansen 1928–36 og dernæst Lars Nielsen, Skærød.

Esrum og Omegns Husmandsforening oprettedes 3. April 1908 med 40 Medlemmer og har nu 70. Foreningens Formænd: Stenhugger P. Hansen, Esbønderup Skovhuse, 1908–12, N. P. Hansen, Esbønderup Kohave, 1912–18, Postbud P. Petersen, Esrum, 1918–21, Anton Nielsen, Sverup, 1921–24 og 1931–35, Skovløber P. Godtfredsen, Esrum, 1924–26, L. P. Petersen, Sodemark, 1926–31 og siden 1935 P. Godtfredsen, Esrum.

Tikøb Sogns søndre Husmandsforening oprettedes 5. April 1908 med 11 Medlemmer og har nu 56. Formænd har været: Tømrer Ole Peder Olsen, Jonstrup, 1908–20, Niels Peter Nielsen, Saande, 1920–29 og fra 1929 Alfred Karlsson, Nyrup Overdrev.

Maarum Sogns Husmandsforening stiftedes 8. April 1908 med 30 Medlemmer og har nu 60. Dens Formænd har været: Anders Larsen, Ravnebjerg, 1908–14, Vilhelm Corneliussen 1914–15, Lars P. Larsen 1915–17, Peter Petersen, Baunebakke, 1917–20, Martin Andersen 1920–30, Carl Jensen 1930–32, Jens

Mortensen, Kagerup, 1932–35, Kristian Nielsen, Ejlsstrup, 1935–36 og fra 1936 L. Balthervin, Kagerup.

Søborg Husmandsforening oprettedes 21. Juni 1908 og har nu 70 Medlemmer. Dens første Formand var Tømrer Christian Andersen, og derefter fulgte Ole Andreasen, Dragstrup, Gdr. Hans P. Hansen, Bregnerød, Postbud Hans Peter Petersen, Jens Chr. Petersen, Passebæk, Jørgen Hansen, Dragstrup, Chr. Andersen, Fjellingstrup, og Forpagter Aksel Miland, Dragstrup, fra 1931.

Helsingø Husmandsforening oprettedes 1908 med ca. 30 Medlemmer og har nu 135. Formænd har følgende været: L. H. Olsen, Tofte, 1908–09, Christoffer Jeppesen, Ammindrup, 1909–14, Postbud Laurits Sørensen 1914–19, J. P. Jørgensen, Tofte, 1919–22 og siden 1922 J. P. Petersen, Nejlinge.

Skævinge Husmandsforening oprettedes 1908 med 47 Medlemmer og har nu 40. Formænd: Frederik Nielsen, Borup, 1908–09, Muremester Ejlersen 1909–10, Niels Nielsen, Gørløse, 1910–11 og Martin Olsen fra 1911.

Ølsted Sogns Husmandsforening oprettedes 1908 med 29 Medlemmer og har nu 65. Formænd har følgende været: Lars Villumsen, Ølsted, 1908–10, Maler Carl P. Jensen 1910–14, Hans Jensen, St. Havelse, 1914–15, Hans Nielsen, Ølsted Strand, 1915–20 og 1925–29, Oluf Rasmussen, St. Havelse, 1920–25, Journalist Johs. E. Hagelsten 1929–30, Jens Chr. Jønkumsen, Ubberup, 1930–35 og fra 1935 Vilh. E. Mortensen, St. Havelse.

Ølstykke Husmandsforening oprettedes 10. Januar 1909 med 50 Medlemmer og har nu 100. Foreningen har haft følgende Formænd: Vejmand Hans R. Larsen 1909–12, Th. Jensen 1912–13, Ole Larsen 1913–14 og 1924–25, J. P. Mortensen 1914–20, Karl

Johansen 1920–23, Snedker Hansen 1923–24, A. P. Andersen 1925–26, Osvald Petersen 1926–28 og siden 1928 N. P. Nielsen.

Torup Husmandsforening oprettedes 28. Januar 1909 med 40 Medlemmer og har nu 110. Følgende har beklædt Formandspladsen: Anders Jørgensen, Sverkildstrup, 1909–10, H. C. Olsen, Hundested, 1910–12, Jens P. Christiansen, Nødebo Huse, 1912–21, Oluf Petersen, Uglerup, 1921–24 og 1926–28, Peter Petersen Holte, St. Karlsminde, 1924–26, Peter Petersen, Torplille, 1928–29, Laurits Christensen, Kikhavn, 1929–31, Ludvig Jensen, Kikhavn, 1931–36 og siden 1936 Paul Josephsen, St. Karlsminde.

Alsønderup Husmandsforening oprettedes 25. Februar 1909 med 35 Medlemmer og har nu 121. Formænd har været: Niels P. Hansen 1909–13 og Chr. Petersen fra 1913.

Bloustrød Sogns Husmandsforening oprettedes 1909 med 18 Medlemmer og har nu 75. Formænd har været: H. C. Larsen 1909–11, Gartner J. P. Christensen, Stimestrup, 1911–13, Skovløber P. Nielsen, Sjælsølund, 1913–20, Marius Andreasen 1920–22, Skovløber Hans Rasmussen, Tokkekøb, 1922–28, Tækkemand Hans Hansen, Slutterup, 1928–32, Handelsmand Hans Hansen, Grønnegade, 1932–35 og H. P. Nielsen, Kettinge, fra 1935.

Tikøb nordre Sogns Husmandsforening oprettedes 1. April 1911 med 26 Medlemmer og har nu 51. Foreningens Formænd har været: Martin Larsen, Borshølm, fra 1911–27 og fra 1927 Børge Olsen, Saunte.

Jørlunde Husmandsforening oprettedes 1. Januar 1913 med ca. 70 Medlemmer og har nu 90. Formændene har været: Anders Frederiksen, 1913–25, A. P. Andersen, 1925–29, P. Nielsen, Jørlunde Over-

drev, 1929–33 og siden 1933 Vald. Kjærsgaard.

Søllerød Kommunes Husmandsforening, der ligger i Københavns Amt, men af praktiske Grunde hører under Frederiksborg Amts Hovedkreds, er oprettet 16. Februar 1917 med 16 Medlemmer og har nu 60. Dens Formænd har været: Carl Villadsen 1917–20, Carl Verther 1920–21 og 1926–28, Gartner Husum 1921–26, Carl Villadsen fra 1928.

Slagslunde=Ganløse Husmandsforening er oprettet 7. Juli 1917 med 73 Medlemmer og har nu 66. Formænd har følgende været: Laurits Jakobsen 1917–19, N. P. Sørensen 1919–22 og Frederik Pedersen siden 1922.

Tjæreby Sogns Husmandsforening er oprettet 1917 med 32 Medlemmer og har nu 80. Formænd: Gartner C. A. Larsen 1917–19 og 1923–30, Karl Larsen 1919–21, Johan Johansen 1921–23 og Vilh. Olsen siden 1930.

Humblebæk og Omegns Husmandsforening opstod som tidligere nævnt 21. April 1921 med en Deling af Asminderød Husmandsforening. Foreningen begyndte med 20 Medlemmer og har nu 50. Formænd har følgende været: Hans Nielsen, Toelt, 1921–24, Planteskoleejer Appeldorn Nielsen, Toelt, 1924–27, Peter Andersen, Dagelykke, 1927–30, Søren Rasmussen, Langstrup, 1930–32, Hans Andersen, Torpen, 1932–33 og siden 1933 Laurits Johansen, Nybo.

Farum og Omegns Husmandsforening oprettedes 1921 med 12 Medlemmer og har nu 90. Formand siden 1921 har Peter Christensen været.

Frederikssund og Omegns Husmandsforening oprettedes 15. Oktober 1922 med 10 Medlemmer og har nu 74. Foreningen har haft følgende Formænd: H. P. Bendtsen 1922–34, Sofus Nielsen 1934–35 og Marius Rasmussen siden 1935.

Øernes Husmandsforening ved Helsingør oprettedes 12. Januar 1923 med 20 Medlemmer og har nu 40. Formænd: Lars Peter Mathiasen, Horserød Overdrev, 1923—27, Herman Jensen, Øerne, 1927—32 og siden 1932 Peter Petersen, Kærnehøj, Gurre:

Helsingørkredsen bestaar af 4 Foreninger, hvoraf den ældste er Tikøb Sogns søndre. Efterhaanden som Medlemstallet voksede, opstod de øvrige: Tikøb Sogns nordre, Øernes og Helsingør Husmandsforening.

Helsingør og Omegns Husmands- og Havebrugsforening oprettedes 1924 med 25 Medlemmer og har nu 30. Formand siden Oprettelsen har Bendix Hansen, Moselund, Helsingør, været.

Skibby og Omegns Husmandsforening oprettedes 16. Jan. 1933 med 30 Medlemmer og har nu 68. Formænd har H. P. Jensen, Bonderup Old, været fra 1933—36 og siden 1936 Emil Rasmussen, Manderup Mark.

Gørløse Sogns Husmandsforening oprettedes 1933 med 70 Medlemmer og har nu 65. Formand var Husejer Johannes Andersen 1933—35 og siden 1935 Laurits Chr. Hansen.

Annisse Sogns Husmandsforening blev oprettet 2. April 1934 med 40 Medlemmer og har nu 55. Formand siden Oprettelsen har Thorvald Sommer, Annisse, været.

Efterhaanden som Bevægelsen voksede, blev Husmændenes Ledere klare over, at man for at naa de store Resultater maatte slutte sig sammen i større Kredse. Det blev da ordnet saaledes, at Husmandsforeningerne inden for hver af Frederiksborg Amts 5 daværende Folketingskredse dannede en Sammenslutning.

Fredensborgkredsen oprettedes 1. Dec. 1912 med Postbud Hans Nielsen, Toelt, som Formand. Han

blev efterfulgt af Jens P. Christensen, Græsted, der var Formand fra 1922–26. Derefter fulgte Planteskoleejer Appeldorn Nielsen, Toelt, 1926–27, Rasmus Frederiksen, Nødebo, 1927–29, Martin Andersen, Maarum, 1929–30, Skovløber Peter Godtfredsen, Esrum, 1930–33, Jens Mortensen, Kagerup, 1933–35 og siden 1935 Forpagter Aksel Miland, Dragstrup (f. 1899 i Saltrup, Esbønderup Sogn, selvst. Landmand 1923).

Hillerødkredsen oprettedes 5. Jan. 1913 med Niels P. Hansen, Kvinderup, som Formand. Derefter fulgte Karl Hansen, Lillerød, Martin Nielsen, Barresøhus, og siden 1933 Peter Christensen, Farum (f. 1881 i Fuldbby, Bjernede Sogn, selvst. Landmand 1917).

Frederiksværkkredsen blev oprettet 1913 med Martin Olsen, Skævinge, som Formand. Han afløstes 1929 af Jørg. Nielsen, Asserbo (f. 1877 i Asserbo, Melby Sogn; Aftenskole, Ejer af sin nuværende Ejendom 1902).

Frederikssundkredsen har haft følgende Formænd: J. P. Jensen, Onsved Huse, Peder Andersen, Neder Draaby, til 1915, Karl Jørgensen, Lindbjerg, 1915–17, Anders Frederiksen, Jørlunde, 1917–19 og siden 1919 Regnskabsfører P. Fr. Iversen, Skuldelev (f. 1884 i Bybjerg, Ourø; Høng Højskole 1 Vinter, Testrup H. 3 Vintre, forsk. anden Uddannelse, selvst. Landmand 1913–15).

Helsingørkredsens første Formand var Alfred Christensen, Gurre. Formand fra 1921–23 og siden 1925 har været Bendix Hansen, Moselund pr. Helsingør (f. 1875 i Selde Sogn, Viborg Amt, Ejer af sin nuv. Ejendom 1908).

Disse 5 Kredse blev 1920 sluttet sammen i en Amtskreds med Navnet *De samvirkende Husmandsforeninger i Frederiksborg Amt*. Den første Amtsformand

var Karl Hansen indtil 1924, herefter fulgte P. Fr. Iversen 1924–27 og 1927 Martin Nielsen, Barresøhus, Lyng (f. 1872 i Sønderbæk, Jyll., Aftenskole 3 Vintre, Ejer af sin nuv. Ejendom 1911). 1937 afløstes han af Sogneraadsformand, Parcellist P. D. Jensen, Lyng (f. 1880 i Skævinge; Frederiksborg Højsk., Ladelund Landbrugssk., Askov Højsk., selvst. Landmand 1911, Ejer af sin nuværende Ejendom 1918.)

I Hillerødkredsen er der 9 Foreninger med 907 Medlemmer, i Fredensborgkredsen 9 Foreninger med 582 Medlemmer, i Frederiksværkkredsen 13 Foreninger med 1052 Medlemmer, i Frederikssundkredsen 11 Foreninger med 1258 Medlemmer og i Helsingørskredsen 4 Foreninger med 165 Medlemmer, ialt i Amtet 46 Foreninger med 3964 Medlemmer.

Med Oprettelsen af Amtskredsen var Organiseringen af Nordsjællands Husmænd gennemført. Nu gjaldt det om at bygge videre paa det tilvejebragte Grundlag. For at fremme de faglige Interesser paa tre af de vigtigste Omraader er der under Amtskredsen dannet et *Planteavlsudvalg*, et *Husdyrudvalg* og et *Husholdningsudvalg*. Disse Udvalg bestaar hver af de 5 Formænd for Kredsenes Udvalg.

Planteavlsudvalget bestaar af følgende Medlemmer: For Hillerødkredsen: Laurits P. Nielsen, Børstingerød (f. 1883 i Hestehaven, Frederiksborg Slotsogn, Amtsvejmand i 9 Aar, overtog sin nuværende Ejendom 1915), Fredensborgkredsen: Nis P. Hansen, Grønholt (f. 1897 i Søby Sogn, Ærø, overtog sin nuværende Ejendom 1925), Frederiksværkkredsen: Peter Nielsen, Haagendrup, Frederikssundkredsen: Laurits Larsen, Skænkelsø (f. 1877 i Søsøm, Viksø Sogn, Forsøgsmedhjælper hos Konsulent H. P. Nielsen, Haraldsborg, selvst. Landmand 1912, overtog

sin nuv. Ejendom 1919). Helsingørkredsen: Gartner Jens Hejlesen, Gurre (Formand) (f. 1890 i Hjørring, overtog 1922 sit nuværende Gartneri.)

Husdyrudvalget bestaar for Hillerødkredsen af: Chr. Petersen, Alsønderup (Formand) (f. 1875 i Esbønderup, Skovhuse, udlært som Kæretmager, overtog 1908 sin nuv. Ejendom). Fredensborgkredsen: Bestyrer Ejnar Rasmussen, Baunebakke, Kagerup (f. 1898 i Vestbjerg Skole, Sulsted Sogn, Vendsyssel, Ryslinge Højsk., Asmildkloster Landbrugsk., selvst. Landmand 1934). Frederiksværkkredsen: J. P. Petersen, Nejlinge (f. 1877 i Ørby, overtog sin nuv. Ejendom 1904). Helsingørkredsen: Peter Petersen, Kærnehøj, Gurre (f. 1881 i Horserød, overtog 1916 sin nuv. Ejendom). Frederikssundkredsen: Jens M. Jensen, Ferslev (f. 1890 i Klim, Jyll., overtog sin nuv. Ejendom 1920).

Husholdningsudvalget, Hillerødkredsen: Fru Kristine Christensen, Farum (Formand) (f. 1882 i Staunsholt). Fredensborgkredsen: Fru Anna Christiansen, Kirkelte (f. 1880 i Børstingerød). Frederiksværkkredsen: Fru Marie Wichmann, Ørby (f. 1889 i Ramløse). Frederikssundkredsen: Fru Petra Iversen, Skuldelev (f. 1889 i Østermarie, Bornholm). Helsingørkredsen: Fru Marie Halberg, Stengade, Helsingør (f. 1882 i Nr. Vedby Sogn, Falster).

I nøje Samarbejde med de paagældende Udvalg staar Sammenslutningens Konsulenter. 1926 vedtoges det at nedsætte et Udvalg for at føre Ungdomsarbejdet ud i Livet, Formand for Udvalget blev N. P. Sørensen, Nyvangslund, Ganløse, og til Konsulent for denne Gren af Arbejdet valgtes daværende Landbrugslærer *Oluf Holt*, Slangerup Landbrugsskole. 1927 ansattes Holt (f. 1895 i Grindsted, Jyll., Præliminæreksamen, Landbrugskandidat 1919) som Plante-

avlskonsulent. 1927 blev der ogsaa ansat en Konsulent i Husdyrbrug, nemlig *O. Hansen*, Helsingø. Denne afløstes 1930 af Landbrugslærer *Mikkelsen*, Slangerup. 1931 blev Stillingen overdraget til Landbrugs lærer *E. Møldrup*, Slangerup (f. 1892 i Sdr. Vissing, Jyll., Landbrugskandidat 1919, Lærer paa Ladelund Landbrugsskole 1920–26, Konsulent i Kolding 1920–26, Lærer ved Korinth Landbrugsskole 1926–31).

Som Konsulent i Havebrug ansattes 1933 *Kaj Gerner Larsen* (f. 1903 i Gjerrild ved Grenaa, uddannet som Gartner).

Under disse tre Konsulenters Vejledning paa mangfoldige Omraader føres Arbejdet inden for Amtets Husmandsforeninger videre. Et meget betydningsfuldt Led i dette Arbejde er de mange større og mindre Produktudstillinger, som i de sidste 30 Aar er holdt omkring i Amtet. Den første Udstilling blev holdt i Slangerup 1906 — vistnok den første inden for de sjællandske Husmandsforeninger overhovedet. Siden er der holdt en lang Række Udstillinger omkring i Kredsene, samt 3 store Amtsudstillinger i Hillerød 1926, 31 og 36. I Aarene 1906–31 er der afholdt ialt 81 Produktudstillinger. Den største af dem alle var Amtsudstillingen 25.–27. Sept. 1936, der fyldte Markedshallen i Hillerød og Hotel Leidersdorffs store Sal. Forud for Udstillingen var der en Konkurrence for Landbrug og Havebrug. I den første deltog 39 Landbrug, og der blev af et nedsat Udvalg samt vedkommende Konsulent foretaget særskilte Bedømmelser af Markbruget og af Husdyrbruget paa hver Ejendom. Endvidere havde der været en Konkurrence mellem 40 Havebrug, delt i 3 Grupper, Erhvervshaver, delvis Erhvervshaver og private Haver. Paa den nævnte Udstilling var der en stor Afdeling af Planteavl fra Mark og Have, en Afdeling

for Fjerkræ, en Husholdningsafdeling med Haandarbejde udført af voksne (63 Numre) og Børn (23 Nr.), Prøver paa Henkogning, Syltning og Bagværk (39 Nr.), samt en lang Række instruktive Tavler og særlige Udstillinger fra Slagterier, Planteskoler og andre større Firmaer.

En Statistik over Husmandsforeningernes Virksomhed i de 30 Aar fra 1906–35 viser mægtig Fremgang. Et Vidnesbyrd om det store og mangesidige Arbejde, der gøres, giver nogle Tal for 1935: afholdt 13 Forsøg, foretaget 2255 Kalktrangsundersøgelser og 187 andre Undersøgelser, endvidere 21 Markvandring, afholdt 29 Foredrag, 4 Kursus, 4 Produktudstillinger, 52 har deltaget i Ungdomsarbejdet, 372 har købt Markfrø gennem Fællesindkøbet.

Af andre Virksomheder inden for Amtssammenslutningen kan nævnes, at der 1921 oprettedes en Indkøbsforening for Avlsdyr, der 1925 ophævedes, samtidig med at der oprettedes en Driftslaaneforening. Som et værdifuldt Led i et fagligt Oplysningsarbejde skal foruden de mange Foredrag, Sammenslutningens Konsulenter holder, nævnes de landbrugsfaglige Aftenskoler, der holdes omkring i Amtet, og hvor Konsulenterne medvirker.

Gennemtænker man det Arbejde, de nævnte Tal giver Udtryk for, vil man forstaa, at der er arbejdet godt og mangesidigt. Husmandsbevægelsen i Frederiksborg Amt kom lidt sent med, men dens Vækst har til Gengæld været i stadig Fremgang. Bevægelsen har været af stor Betydning i faglig-økonomisk Henseende, ogsaa i politisk-social Retning har den betydet meget, og endelig har den — sidst men ikke mindst — medført Samling i Arbejdet og Samling i Form af fornøjeligt Samvær.

De store Resultater — Udstykningslove, Statstil-

skud til Virksomheder af forskellig Art — har ikke kunnet opnaas uden Samarbejde af Husmandsforeninger fra hele Landet. Et ganske kort Rids af Landsbevægelsens Historie bør derfor gives til Slut.

Det banebrydende Arbejde for Husmandsforeningernes Oprettelse blev gjort af en Husmand i Køge-egnen, *Karl Hansen*, Ankerstræde. Han var i Besiddelse af et vist Storsyn og en mægtig Agitationsevne. Hans Arbejdskraft og hans Ildhu gjorde ham til den store Igangsætter, og paa dette Omraade gjorde han et Arbejde, som aldrig vil blive glemt i Husmandsbevægelsens Historie. At han ikke havde tilsvarende administrative Evner, medførte, at han, da Bevægelsen var grundfæstet, maatte lade andre dertil bedre egnede føre den videre.

Den første virkelige Husmandsforening her paa Sjælland var *Herfølge Husmandsforening*, som Karl Hansen stiftede d. 25. Nov. 1900. Da der efterhaanden var oprettet en Del Foreninger, stiftedes paa et Sendemandsmøde i Køge d. 8. Novbr. 1902 *De samvirkende sjællandske Husmandsforeninger*, der tillige omfattede de lolland-falsterske Husmandsforeninger, indtil de 1907 dannede deres egen Organisation. Der var her Sendemænd fra Præstø, Sorø, Holbæk, Roskilde og Maribo Amter. Til Formand og Kasserer valgtes Karl Hansen, Ankerstræde. Ved dette Sendemandsmøde holdt Godsforvalter S. *Berthelsen*, Høng, et Foredrag om Skattespørgsmaalet, hvorefter den senere saa ofte omtalte *Køgeresolution*, der krævede Frihandel og Grundskyld, forelagdes og vedtoges enstemmigt.

En Deltager i Køgemødet, som nu ligger under Mulde, har engang udtalt, at der gik som et Sus af Højtid hen over Forsamlingen, da denne Resolution blev læst op, og selv om ikke alle helt ud forstod

Rækkevidden af de Krav, som her blev rejst, saa forstod dog alle, at det var Frihedsfanen – den økonomiske Frihedsfane – som de sjællandske Husmænd ved denne Lejlighed sendte til Tops.¹⁾

I Begyndelsen af 1902 oprettedes *de fynske Husmænds Landboforeninger*, i Efteraaret 1902 *De samvirkende jydsk Husmandsforeninger* og 1903 *De samvirkende bornholmske Husmandsforeninger*.

Nogen Samling mellem de forskellige Landsdeles Husmandsforeninger lod sig foreløbig ikke gøre, bl. a. fordi Bevægelsen her paa Sjælland under Karl Hansens Ledelse var mere socialpolitisk betonet, mens den jydsk under Ledelse af *Jørgen Nielsen*, Viby, saa mere hen til det faglige. Personlige Vanskeligheder laa der ogsaa i den Omstændighed, at der i Karl Hansen og Jørgen Nielsen var to Hoveddingemner. Paa Grund af Uenighed inden for Bestyrelsen nedlagde Karl Hansen – hvis Evner som nævnt mere laa paa det agitatoriske Omraade end paa det administrative – imidlertid sit Formandshverv den 1. Februar 1910, hvorefter *Karl Hansen*, Lyngø, valgtes til Formand, idet han atter den 30. Nov. s. A. afløstes af *Niels Frederiksen*, Store Karleby, der baade var i Besiddelse af agitatoriske og ikke mindre administrative Evner, og som derfor i de mange Aar, der siden er gaaet, har gjort et stort og mangesidigt Arbejde for de danske Husmænd.

Imellem de to anførte Datoer 1. Febr. og 30. Nov.

¹⁾ Et værdifuldt Bindeled mellem Hovedledelsen og Medlemmerne er Bladet »*Husmanden*«, der begyndte at udkomme 1902. Af stor Betydning har de tre Landsdeles Husmandsskoler, *Borris*, *Store Restrup*, *Fyns Stifts Husmandsskole i Odense* og *Høng*, været. Af særlige økonomiske Sæmslutninger skal endelig nævnes Husmandshypotekforeningen for Danmark, stiftet 1906, Husmandsbrandkassen for Danmark, der oprettedes 1908, Husmændenes Ulykkesforsikring, der traadte i Virksomhed 1917, og Husmændenes Ansvarsforsikring, stiftet 1920.

1910 var der imidlertid sket den store Begivenhed, at Samlingen af de danske Husmandsforeninger var fuldbyrdet. Dette skete ved Landsstævnet i Odense 18. og 19. Marts 1910, hvor de fynske Foreningers Formand, *Emil Rasmussen*, holdt den socialpolitiske Programtale. Der vedtoges et Manifest, hvis Indledning lyder saaledes: »De samvirkende danske Husmandsforeninger afholdt sit første Landsstævne den 18.—19. Marts 1910. Paa Grundlag af de paa dette Landsstævne foretagne Forhandlinger erkendes, at Husmandsbevægelsens Opgave er at dygtiggøre og selvstændiggøre Underklasserne paa Landet. Dette Maal søges naaet, dels ved faglig-økonomiske og dels ved social-politiske Arbejder.«

I det følgende udformes Programpunkterne i det senere benævnte *Odenseprogram*.

Landsbevægelsens første Formand blev *Jørgen Nielsen*, Viby, der forstod at forene Forsigtighed og Fremskridt paa en hensigtsmæssig Maade. Han var Formand til sin Død 1914. Om ham er sagt de Ord, som var blevet udtalt om en af de første politisk vaagne Husmænd her paa Sjælland, Agitatoren *Peder Hansen, Lundby* (1801—54): »*Han segned, men Standen sig hæved.*«

NOTER

INDLEDNING. ¹⁾ Jens P. Jensen: *Bondevennen Asmund Glee-rup*, Køb. 1910, S. 21 ff.

EN KLOG MANDS RAAD FRA O. 1794. ¹⁾ Anders Uhrskov: *Nordsjællandsk Landsbyliv i ældre Tid* paa Grundlag af fhv. Folketingsmand Lars Larsens Beretninger, Køb. 1918, S. 108.

DE FØRSTE REFORMER OG LANDBRUGET DENGANG. Hovedkilderne, der har været H. Rosendal: *Bondefrigørelsen i Nordsjælland* (Fra Frederiksborg Amt 1911), G. Sarauw: *Frederiksborg Amt, Siette Stykke af de danske Provindsters Beskrivelse i oekonomisk Henseende*, udgivet af Landhusholdningsselskabet, 1831, og Gr. Begtrup: *Beskrivelse over Agerdyrkningens Tilstand i Sjælland og Møen*, I—II, Køb. 1803, angives med følgende Forkortelser: Rosendal, Sarauw og Begtrup, ¹⁾ Traps Danmark, 4. Udg. II. S. 7. — ²⁾ Rosendal S. 3 f. — ³⁾ Rosendal S. 4 f. — ⁴⁾ Sarauw S. 12. — ⁵⁾ Uhrskov: *Sagn og Tro* S. 134, *Sjæll. Sagn* S. 98. — ⁶⁾ Uhrskov: *Folkesagn* S. 105, *Sjæll. Sagn* S. 99. — ⁷⁾ Sarauw S. 139. — ⁸⁾ Sarauw S. 35. — ⁹⁾ Sarauw S. 36. — ¹⁰⁾ Se iøvrigt Uhrskov: *Nordsjællandsk Landsbyliv i ældre Tid* S. 16 ff og *Dagligt Liv* S. 44 ff. — ¹¹⁾ Begtrup II. S. 14 f. — ¹²⁾ Sarauw S. 38. — ¹³⁾ Begtrup I. S. 230. — ¹⁴⁾ Sarauw S. 42 f. — ¹⁵⁾ Sarauw S. 140 f. — ¹⁶⁾ Sarauw S. 141. — ¹⁷⁾ Sarauw S. 140. — ¹⁸⁾ Begtrup I. S. 190. — ¹⁹⁾ Begtrup I. S. 317 f. — ²⁰⁾ Begtrup I. S. 314. — ²¹⁾ Begtrup II. S. 65. — ²²⁾ Begtrup I. S. 318. — ²³⁾ Rosendal S. 15. — ²⁴⁾ Af Risbjerggaard — Udbygninger og det gamle Stuehus — findes der en Grundplan i Uhrskov: *Dagligt Liv* S. 77. — ²⁵⁾ Begtrup II. S. 305. — ²⁶⁾ Rosendal S. 16. — ²⁷⁾ Sarauw S. 40. — ²⁸⁾ Paludans Skoleminder, hvoraf her anføres et Stykke, er trykt i *Program for Frederiksborg lærde Skole*, 1874, siden genoptrykt i *Kommandør Jens Jakob Paludans Ungdomserindringer* i Julius Clausen og P. Fr. Rist: *Memoirer og Breve IX.*, 1908. — ²⁹⁾ Sarauw S. 43. — ³⁰⁾ Sarauw S. 53. — ³¹⁾ Sarauw S. 44. — ³²⁾ Rosendal S. 16. — ³³⁾ Om Fogedgaarden se Uhrskov: *Dagligt Liv* S. 50—55 og N. Nielsen: *Fogedgaarden i Tisvilde i Fra Frederiksborg Amt* 1936. — ³⁴⁾ Anført efter Rosendal S. 17 ff. — ³⁵⁾ Sarauw S. 45. — ³⁶⁾ *Nordsjæll. Venstrebl.* ^{13/2} 36. — ³⁷⁾ Axel Linvald: *Oplysningens Tidsalder. Det danske Folks Historie*, 1928, VI. Bind S. 143. — ³⁸⁾ Sarauw S. 152—76. — ³⁹⁾ Begtrup II. S. 80 f. — ⁴⁰⁾ Begtrup II. S. 189. — ⁴¹⁾ Begtrup II. S. 194. — ⁴²⁾ Sarauw S. 158. — ⁴³⁾ Sarauw S. 220. — ⁴⁴⁾ Sarauw S. 200. — ⁴⁵⁾ Begtrup II. S. 45. — ⁴⁶⁾ Sarauw S. 202. — ⁴⁷⁾ Begtrup II. S. 145.

— ⁴⁸) Begtrup II. S. 144 f. — ⁴⁹) Her efter Hans Kyrre: *Landbrugs-krisen*, Køb. 1911, S. 34. — ⁵⁰) C. Carstensen: *Hjørlande Sogns Historie*, Køb. 1878, S. 291. — ⁵¹) Begtrup II. S. 375 f. — ⁵²) Sarauw S. 263 f. — ⁵³) Sarauw S. 264 ff. — ⁵⁴) Sarauw S. 270 f. — ⁵⁵) Sarauw S. 272. — ⁵⁶) Begtrup II. S. 443. — ⁵⁷) Begtrup II. S. 449. — ⁵⁸) D. E. Rugaard: *Fremragende danske Bønder før og nu*, Køb. 1872, S. 163. — ⁵⁹) *Frederiksborg Amts Avis* ^{26/8} 36. — ⁶⁰) F. A. A. ^{17/6} 1888. — ⁶¹) F. A. A. ^{8/9} 36. — ⁶²) F. A. A. ^{17/9} 36. — Angaaende *Arvefæsteafgifterne* kan tilføjes, at de i sin Tid blev erlagt saavel i Naturalier som i Penge. Ved Lov af 25. Marts 1871 bortfaldt Naturaliepræstationerne. Senere er Arvefæsteafgifterne afløst, hvilket er sket ved følgende Love: Lov af 29. April 1913, hvorved Beregningen paa Grundlag af Kapitels-taksten bortfaldt, og faste Pengeafgifter indførtes, Lov af 29. Marts 1924 om tvungen Afløsning og Lov af 31. Marts 1926, hvorved Afløsningen udstraktes til et længere Tidsrum.

SVINGPLOVEN. ¹) I *Et Tilbageblik ved det kgl. Landhusholdningsselskabs Hundredeaarsfest den 7de Juli 1869*, Køb. 1869, har I. C. la Cour S. 54—74 skrevet en Afhandling *Svingplovens Indførelse i Danmark*. Herfra er en væsentlig Del af det grundlæggende Stof til nærværende Afsnit hentet. Hvor andre Kilder er benyttet, er dette anført. — ²) Husmand Lars P. Olsen, Snodstrup, i Brev af ^{1/3} 1931. — ³) Om Hans Jensen, Bjerregaard, se D. E. Rugaard: *Fremragende danske Bønder før og nu*, Køb. 1872, S. 24. — ⁴) Peder Baggesen Lakjer (1732—1820) var ifølge Wibergs Præstehistorie Sognepræst i Ramløse og Annisse fra 1769 til 1809. — ⁵) N.C. Frederiksens Afhandling *Det danske Agerbrugs Fremskridt fra 1769 til 1869*. Et Tilbageblik ved det kgl. Landhusholdningsselskabs Hundredeaarsfest 1869 S. 83. — ⁶) *Nye Landoekonomiske Tidender* V, 1823 S. 464. — ⁷) Stavemaaden er anført efter la Cour. I Wibergs Præstehistorie staves Navnet Lehmejer. Peder Andreas Frederiksen Lehmejer var Sognepræst i Veggerløse fra 1751 til 1783. — ⁸) Ifølge Optegnelser, jeg i sin Tid gjorde efter afdøde Kreditforeningsrepræsentant, tidl. mangeaarig Gaardejer i Langstrup, P. Jensens mundtlige Fremstilling suppl. med Opl. fra Mandtalslister paa Rigsarkivet og indhentede Oplysninger fra Landsarkivet. — ⁹) Carl Christensen skriver i *Frederiksværk*, udg. af Frederiksborg Amts historiske Samfund 1926, at John Wilson efter at have opsat en Tærskemaskine paa Dronninggaard (Søllerød Sogn) kom til Værket i *Aaret 1800* for at oprette en Fabrik for Agerdyrkningsmaskiner. — ¹⁰) Landgreve Carl af Hessen (1744—1836) havde nær Forbindelse med Frede-

riksværk, idet han 1793 til 1804 var ejer af Værk og Gods. (Se Carl Christensens forannævnte Bog om Frederiksværk). — ¹¹⁾ Hans Jensens Afhandling i *Dansk biografisk Leksikon*, VI. Bind, Køb. 1935, S. 110. — ¹²⁾ C. Christensen: *Hørsholms Historie*, Køb. 1879, S. 287. — ¹³⁾ Modelploven, der er repareret 1925 hos Schwartz, er skænket til Nordsjællandsk Folkemuseum af Fru Eva v. Müllen, født Godske Nielsen, København. I. C. Drewsen var hendes Oldefader paa mødrene Side. — ¹⁴⁾ En fyldig Omtale af denne Prøvepløjning har Drewsen givet i *Nye Landoekonomiske Tidender* II, 1820 S. 370. — ¹⁵⁾ Se *Efterretning om Præmiepløjningen paa Fauersholm ved Frederiksborg* i *Nye Landoekonomiske Tidender* III, 1821, S. 240. — ¹⁶⁾ *Nye Landoekonomiske Tidender* IV, 1822, S. 216. — ¹⁷⁾ Sammesteds S. 220. — ¹⁸⁾ *Nye Landoekonomiske Tidender* V, 1823, S. 452. — ¹⁹⁾ *Nye Landoekonomiske Tidender* II, 1820, S. 359 f. — ²⁰⁾ Trykt i *Fri-skolefolk* I, 1931, udgivet af Anders Uhrskov. —

GODE OG DAARLIGE TIDER. ¹⁾ *Politiken* 20. Aug. 1936. — ²⁾ *Kapitelstakst* er Benævnelsen for Gennemsnitsprisen paa en Række af Landbrugets vigtigste Salgsvarer som Korn, Flæsk, Smør m. m. Kapitelstaksten skal her i Landet sættes inden Kynsdelmisse — 2. Febr. — paa Grundlag af de i Aarets Løb fra en Række Embedsmænd og Tillidsmænd for Landets samtlige Kommuner uden for København indsendte Beretninger om, hvad Gennemsnitsprisen paa de paagældende Varer har været i deres Distrikter. Kapitelstaksten fastsættes af Stiftsøvrigheden og offentliggøres i Statistisk Aarvog. Navnet stammer fra Middelalderens gejstlige Kapitler. — ³⁾ *Danmarks Statistik*. Udarbejdet af V. Falbe Hansen og Dr. Will. Scharling, Køb. 1887, 2. Bind. — ⁴⁾ Ovennævnte Værk II. S. 133—34. — ⁵⁾ Kapitelstaksterne fra 1600 til 1902 er anført efter *Statistiske Meddelelser*, 4. Række, 15. Bind, Køb. 1904. Fra 1903 til 1935 er de anført efter *Statistisk Aarvog* 1904—36. — ⁶⁾ Jens Warming: *Danmarks Erhvervs- og Samfundsliv*, Køb. 1930, S. 92. — ⁷⁾ Gennemsnitspriserne paa Smør og Flæsk 1870 til 1935 er anført efter følgende Kilder: Priserne fra 1870—1899 efter *Om Landbruget i Danmark* i Tekst, Tavler og Kobberætsninger. Udgivet af Landbrugsafdelingen i Komiteen for Danmarks Deltagelse i Verdensudstillingen i Paris 1900 ved *Rudolf Schou*. Køb. 1900. I dette Værks Afsnit, *Landbrugsstatistik*, findes S. 52—57 en »Oversigt over Gennemsnitspriser 1870—1899«, hvor en Rubrik angiver »Smør, højest Pris (Kr. pr. 100 Pd.)« og en anden »Slagtede Svin (Kr. pr. 100 Pd.)« Disse Priser er i nærværende Værk omregnet til Pris pr. kg. — Priserne

for Aaret 1900 er anført efter *Tidsskrift for Landøkonomi*, 1901, og Priserne 1901–34 efter *Dänemark. Die Landwirtschaft*. Køb. 1935. I dette af Landbrugsraadet ved dets [Formand, H. Hauch, og dets Sekretær, Høgsbro Holm, udgivne Værk findes der i Slutningen som *Appendice en Statistique agricole*, hvor der S. 45 er anført en Række Gennemsnitspriser for dyriske Produkter. Fra denne Statistik er Smør- og Flæskepriserne hentet, idet det angives, at Smørprisen er efter Københavns Smørnotering og Flæskeprisen Andelsslakteriernes Fællesnotering for 1. Kl. Slagsterisvin. Priserne for 1935 er anført efter *Tidsskrift for Landøkonomi* 1936. — ⁸⁾ For Svin med Kort. — ⁹⁾ Jens Warming: *Danmarks Erhvervs- og Samfundsliv* S. 93, fra hvilket Værk forskellige Oplysninger i det følgende er hentet. — ¹⁰⁾ Efter Statsbankerotten 1813 indførtes Rigsbankmøntfoden. Regningsenheden blev en *Rigsbankdaler*, hvoraf der gik 2 paa en *Speciedaler* eller *Specie*. Rigsbankdaleren deltes i 6 Mark á 16 Skilling. Specier, Dalere og Tremarker udmøntedes til fuld Værdi. Ved Lov af 23. Maj 1873 (gældende fra 1. Januar 1875) erstattedes Sølvmøntfoden med Guldmøntfoden. Regningsenheden blev nu 1 Krone á 100 Øre. Af et Kilogram fint Guld udmøntes 124 Stk. 20 Kroner og 248 Stk. 10 Kroner. Ved Omregning fra gammel til ny Mønt sattes 1 Rigsdaler til 2 Kroner. — 1 Specie var altså 4 Kr., 3 Mark 1 Krone, 1 Mark ca. 33 Øre og 1 Skilling ca. 2 Øre. — ¹¹⁾ *Sparekassetidende* 1932 S. 53 ff. — ¹²⁾ *Beretning om Sparekasserne i Danmark i Regnskabsaaret fra 1 April 1934 til 31. Marts 1935, 1936*, S. 123. —

LIVET I DE GAMLE GAARDE. Til det S. 210 anførte Vers »Karl skal du være, Brød skal du skære, Rindskaaren skal du hugge« bemærkes, at *Rindskaaren* (eller *Renskaaren*) formentlig betyder Skaaren langs Agerrenen. Det er fra gamle Dage en almindelig Forestilling, at Karlen (Forkarlen) skulde skære Brødet ved Bordet og meje den første Skaar i Høsten.

EN HUSMANDS ERINDRINGER. De S. 234 nævnte *Mine-rifler* er riflede Forladegeværer.

LANDBOFORENINGER. Afsnittet er udarbejdet 1937. — ¹⁾ D. E. Rugaard: *Fremragende danske Bønder før og nu*, Køb. 1872, S. 164. — ²⁾ Frederiksborg Amts Avis 14. Juni 1936. — Øvrige Kilder: *Frederiksborg Amts Landboforening* 1843–1893. Hillerød 1893. — *Horns Herreds Landboforening* 1863–1913. Køb. 1913. — 1905–1931 *Jubilæums-Aarsskrift for Planteavlforeninger i Frederiksborg Amt*. Hillerød 1931. — *De samvirkende sjællandske Kontrolforeningers Regnskaber samt Beretning om*

Virksomheden 1933–34, Slagelse 1935. — Frederiksborg Amts Hesteopdrætterforenings Forhandlingsprotokol. — Desuden er der til alle de omtalte Foreningers ledende Mænd udsendt Spørgeskemaer, hvoraf dog nogle er forblevne ubesvarede. — Til Underskriften under Billedet af Hingsten *Frederiksborg III* S. 249 tilføjes, at nævnte Hingst tilhørte Gdr. *I. Nielsen*, Gadegaard, Skævinge, men den var opstaldet hos *A. V. Petersen*.

I Underskriften under Billedet S. 253 er der en Trykfejl, idet der staar, at Ærespræmiehoppen *Thalia*, havde Registerstambog Nr. 1107. Der skulde staa *Elitestambog* Nr. 1107.

ANDELSMEJERIER OG ANDELSSLAGTERIER. Afsnittet er udarbejdet 1936. — Kilder til Andelsmejeriernes Historie: Skriftlige Indberetninger fra Mejeriernes Formænd og Mejeribestyrere samt Værket *Dansk Mejeristat*, redigeret af *A. Ellbrecht*, Køb. 1931. En Hovedkilde til Frederikssund Andels Svineslagteris Historie er Slagteriets Festskrift *Frederikssund Andels Svineslagteri 1894–19. December – 1919*. Udarbejdet af *L. P. Andersen*, Frederikssund 1919. Andre Kilder til de to nordsjællandske Andelsslagteriernes Historie er Indberetninger fra Formænd og Direktører. — ¹⁾ Ovenanførte Festskrift S. 30. — ²⁾ Nordsj. Venstreblad 23. Juli 1936. —

HUSMANDSBEVÆGELSEN. Afsnittet er udarbejdet 1936. — Kilder: Skriftlige Indberetninger fra alle Husmandsforeningernes ledende Mænd, *P. V. Jeppesen*: *Husmandsbevægelsens Historie gennem 25 Aar*, Køb. 1927, samt Artikler i *Nordsjællands Venstreblad* og *Frederiksborg Amts Avis*

BILLEDSTOFFET. Fra *Nationalmuseets Billedsamling* stammer Billederne S. 35, 55, 57, 59, 61, 63, 65, 67, 69, 73, 75, 77, 172, 173, 174, 175, 187, 189, 191, 193, 195, 203, 205, 207, 225 og 229. *Nordsjællandsk Folkemuseum* (Det gamle Husmandssted paa Jægerbakken i Hillerød) S. 31, Tegning af Kr. Kongstad, er fra et Hefte med samme Titel, udg. af Nordsjællandsk Museumsforening, Hillerød 1925. — *Sjællandsk Svingplov fra o. 1800*. S. 125 er fra *Beskrivelse over Agerdyrkningens Tilstand i Danmark* af Gr. Begtrup, Professor i Landoekonomien. Andet Bind. Sjælland og Møen. — *Den Bayleyske Plov* S. 138 er fra *Nye Landoekonomiske Tidender II*, 1820, S. 384. — *Den Wood-Freebornske Plov fra New York* S. 139 er fra *Nye Landoekonomiske Tidender IV*, 1822, S. 262. — *Træ-Hammelstøj* S. 145 er fra *Uhrskov: Dagligt Liv*, Køb. 1924, S. 24. — *Ullerødgaard I*, Tegn. af Kr. Kongstad, S. 197 er fra *Uhrskov: Højtid*, Køb. 1924, S. 9. — *Stue i Ejendom ved Frerslev Hegn*, Tegn. af Kr. Kongstad, S. 231 og 233 er fra *Uhrskov: Dagligt Liv* S. 84 og 85. —

INDHOLD

	Side
Forord	5
En klog Mands Raad fra o. 1794	9
De første Reformer og Landbruget dengang	20
Arvefæste og Skiødebrev	86
Et Livs-Fæstebrev	103
Svingploven	124
Gode og daarlige Tider	153
Træk af en Bondegaards Historie i halvandet Hundrede Aar	171
Livet i de gamle Gaarde	183
En Husmands Erindringer.....	214
Landboforeninger.....	248
Andelsmejerier og Andelsslagterier.....	265
Husmandsbevægelsen.....	290
Noter	318

BILLEDER

	Side
Omslaget: Vignet af J. Th. Lundbye.	
Titelbladet: Risbjerggaard, Kyndby.	
Tagegaard, Lyngerup, I—II.....	22—23
Stolbergmonumentet i Hørsholm	27
Nordsjæll. Folkemuseum (Det gamle Husmandssted)	31
Husmandssted i Taagerup	32
Husmandssted paa Karlebo Overdrev	33
Bondestue i en Gaard i Alme	35
Lerstampet Mur ved Pibe Mølle I—II	38—39
Ladelænge med lerstampet Mur, Lyngerup	40
Risbjerggaard, Kyndby Sogn, I—III	47—51
Fogedgaarden i Tisvilde I—VIII.....	55—69
Hus i Store Lyngby I—III.....	73—77
Reventlowstøtten i Frederiksborg Slotshave.....	83

	Side
Faksimile af Arvefæsteskode	86 og 102
» » Underskrift	102
Elmegaard, Vejleby, I–III	107–111
Gardehusar 1837	123
Sjællandsk Hjulplov fra o. 1800	125
Hjulplov	126
En Krog, som brugtes endnu o. 1850	127
Den Baileyske Plov	138
Den Wood's-Freebornske Plov fra New York	139
Model af en Svingplov, Gave til J. C. Drewsen	141
Træ-Hammelstøj	145
Bakkegaard, Havreholm, I–IV	172–175
Vinggaard, Ramløse Sogn, I–V'	176–180
Gaard i Sjælsmark I–IV	187–193
Dagligstue i Store Havelse	195
Ullerødgaard I–II	197–199
Gaard i Venslev	201
Gaard ved Høsterkøb I–II	203–205
Stuehus i Grimstrup	207
Hus i Store Lyngby	217
» » » »	219
Hus i Torup	221
» » »	223
Ejendom ved Frerslev Hegn I–V	225–233
Hus i Vejleby	235
Hingsten <i>Frederiksborg III</i> paa Dyrskuet 1896	249
Frederiksborgheste, tilhørende A. V. Petersen, Meløse	251 og 253
Frederik den Ottende paa Dyrskuet 1911	255
Kronprinsen og Kronprinsessen besøger Jubilæums- dyrskuet 1936	257
Husmandssted i Lyngerup	293
Husmandssted i Tisvilde I–II	295–297
Husmandssted i Frersvang I–II	299–301
En Husmand pløjer med en Ko og en Hest	303