



Dette værk er downloadet fra Danskernes Historie Online

Danskernes Historie Online er Danmarks største digitaliseringsprojekt af litteratur inden for emner som personalhistorie, lokalhistorie og slægtsforskning. Biblioteket hører under den almennyttige forening Danske Slægtsforskere. Vi bevarer vores fælles kulturarv, digitaliserer den og stiller den til rådighed for alle interesserede.

Støt Danskernes Historie Online - Bliv sponsor

Som sponsor i biblioteket opnår du en række fordele. Læs mere om fordele og sponsorat her: <https://slaegtsbibliotek.dk/sponsorat>

Ophavsret

Biblioteket indeholder værker både med og uden ophavsret. For værker, som er omfattet af ophavsret, må PDF-filen kun benyttes til personligt brug.

Links

Slægtsforskerens Bibliotek: <https://slaegtsbibliotek.dk>

Danske Slægtsforskere: <https://slaegt.dk>

EN FYNSK HJULMAGERS DAGBOG

1813–1833

Analyse og tekst

LISBET HOLTSE



Landbohistorisk Selskab

EN FYNSK HJULMAGERS DAGBOG

1813–1833

Analyse og tekst

LISBET HOLTSE

Landbohistorisk Selskab
1989

»En fynsk hjulmagers dagbog«
1. udgave, 1. oplag 1989
Landbohistorisk Selskab

© Copyright 1989
Lisbet Holtse og Landbohistorisk Selskab

Bogen er sat med Baskerville
og trykt hos AiO Tryk as, Odense
Printed in Denmark 1989

Fotokopiering fra denne bog er **kun** tilladt
i overensstemmelse med overenskomst mellem Undervisningsministeriet og Copy-Dan.

ISBN 87-7526-089-1

Omslagets forside:

Motiv fra egnen omkring Fåborg ca. 1820. Håndkoloreret stik efter maleri af Søren Læssøe Lange.
Det kongelige bibliotek.

Omslagets bagside:

Opslag i almanakken fra 1831 med Hans Nielsens optegnelser.
Brahetrolleborgs folkemindesamling.

Forord

Den sydfynske dagbog, som Landbohistorisk Selskab hermed udgiver, er på mange måder usædvanlig og adskiller sig fra de øvrige bonde-dagbøger, som selskabet har publiceret. Dagbogsskriveren kommer ikke som de andre fra gårdmandsklassen, men er landhåndværker og hus- eller bolsmand. Desuden var han kun 18 år gammel, da han begyndte at føre dagbog, og det er derfor en af de få dagbøger, som giver et indblik i den unge, ugifte karls verden. Disse optegnelser kan således kaste lys over nogle sider af landbosamfundet i tiden kort efter landboreformerne, som få andre kilder lader os få et så detaljeret indblik i.

Dagbogen, som opbevares i Brahetrolleborg folkemindesamling i Gerup, er skrevet 1813–33 i 21 små almanakker med indsyede blade. På disse blade, som ikke levner plads til lange sammenhængende tekster, har dagbogsskriveren, Hans Nielsen, gjort sine notater om ikke dagligt, så i hvert fald regelmæssigt. Stilen er kort og knap og alligevel meget levende, og skriften er forbausende korrekt, et vidnesbyrd om det gode skolevæsen, som Johan Ludvig Reventlow byggede op på Brahetrolleborg gods.

Dagbogens tekst er transskriberet og kommenteret af etnologen, mag. art. Lisbet Holtse, som også har skrevet en omfattende indledning til den. Denne indledning giver ikke blot de nødvendige forudsætninger for at forstå disse optegnelser og sætte dem ind i den rette historiske sammenhæng. Lisbet Holtse har samtidig gjort dagbogsoptegnelserne til genstand for en indgående analyse, oprindelig udarbejdet som magisterafhandling ved Institut for europæisk folkelivsforskning og hér publiceret i omarbejdet form som et eksempel på, hvorledes et kildemateriale af den art kan udnyttes til at vinde ny indsigt i bondesamfundet.

Det centrale i denne undersøgelse er analysen af dagbogsskriverens sociale netværk. Hans Nielsen har flittigt noteret sine kontak-

ter med andre mennesker i lokalsamfundet, såvel de formelle som de mere informelle; ca. 550 navngivne personer optræder på de små almanaksider mellem 1813 og 1833. Det gør dagbogen til et enestående udgangspunkt for en analyse af et enkelt individs netværk og karakteren af de sociale relationer, som han indgik i. Hjulmagerhuset var led i en lille kreds af naboejendomme, som havde meget tætte kontakter med hinanden. Nogle af disse naboer var man samtidig i slægt med, men familien havde tilsvarende tætte kontakter til mere fjerntboende slægtninge. I det hele taget synes Hans Niensens optegnelser at bekræfte slægtskabets store betydning, som også kan udlæses af andre af de bevarede dagbøger fra 1800-tallet.

Dagbogen giver desuden et godt indtryk af den sociale organisation, som de unges lav dannede rammen om. Fester og andre aktiviteter inden for disse rammer fylder en væsentlig del af notaterne i dagbogens første halvdel. Spændende er den »sjakren« med piber og ure, som synes at være et vigtigt led i kommunikationen mellem karlene. Endelig bør det nævnes, at analysen også kaster lys over statusskiftet fra karl til mand og etableringen af nye hushold i landsbysamfundet.

Dagbogsnotater som dem, Hans Nielsen har ført, er korte, knappe og konstaterende. De levner ikke plads til refleksioner eller følelsesudbrud. Alligevel lykkes det Lisbet Holtse i det sidste kapitel af analyse-delen at antyde lidt om de tanker og følelser, som optog Hans Nielsen og hans samtid – eller sagt på en anden måde: selv en dagbog af den art frembyder visse holdepunkter for en mentalitets- eller bevidsthedshistorisk analyse.

En række institutioner og personer har under arbejdet med Hans Niensens dagbogsoptegnelser bidraget med råd og dåd. Der er særlig grund til at takke museumsinspektør Finn Grandt-Nielsen, Odense Bys Museer, som i

forbindelse med Institut for europæisk folkelivsforsknings indsamlingskampagne sidst i 70'erne gjorde opmærksom på de værdifulde optegnelser; lederen af Brahetrolleborg folke-mindesamling, F. Th. Michaelsen, som beredvilligt stillede materialet til rådighed; Faaborg Kulturhistoriske Museer, som har hjulpet med billedmateriale samt Frilandsmuseet i Sorgenfri, som har tilladt os at bruge nogle af Frode Kirks redskabstegninger. En ganske særlig tak til universitetslektor Inge Lise Pedersen, som har påtaget sig at gennemlæse hele dagbogen kritisk med særlig henblik på de sproglige problemer.

Uden betydelig økonomisk støtte havde det ikke været muligt at udgive denne bog. Landbohistorisk Støttekreds har ydet støtte til det forberedende arbejde, og til trykningen har selskabet modtaget rundhåndet støtte fra Den Hielmstjerne-Rosencroneske Stiftelse, N. M. Knudsens Fond og fra Landsdommer V. Gieses Legat. Landbohistorisk Selskab retter en varm tak til disse institutioner for de ydede tilskud.

Brede, august 1989

Bjarne Stoklund

Indhold

I. Analyse	9	<i>Naboer eller slægt</i>	64
INDLEDNING	11	Fester og selskabeligt samvær	66
Dagbogen	11	<i>Indledning</i>	66
Skolegangen på Brahetrolleborg	13	<i>Ung i Gerup. De unges lav</i>	67
Egnen og dens nyere historie	14	<i>Ungdommens gilder</i>	68
Om navngivningen	17	<i>Uformelle sammenkomster</i>	71
DET ØKONOMISKE GRUNDLAG		<i>Fester for hjulmagerfamilien og dens omgangskreds</i>	73
Indledning	22	<i>I besøg</i>	75
Gården	23	Spillemandsvirksomhed	76
Landbruget	24	Generations- og statusskifte	77
<i>Årets arbejder</i>	25	TIDEN, EVIGHEDEN, DØDEN OG KÆRLIGHEDEN	
<i>Omdriften</i>	26	Indledning	82
<i>Husdyrholdet</i>	26	Tidsopfattelse og tidsdisciplinering	82
<i>Arbejdet på Høbbet</i>	26	Kirkegang eller religiøsitet	84
Hjulmagervirksomhed	27	Død og sygdom	87
<i>Skovauktioner og arbejdet med at skove træ</i>	27	De unævnelige eller dramaet i Gerup	88
<i>Hjulmagerarbejdet</i>	28	HANS NIELSEN OG HANS VERDEN	
<i>Salg af de færdige produkter</i>	33	Indledning	90
<i>Hjulmagerens kundekreds</i>	34	Vidnesbyrd om Hans Nielsens liv	90
<i>Markeder og markedsalg</i>	36	Hans Nielsen og den store verden	91
<i>Relationer til lokale håndværkere</i>	39	Hans Nielsens verden. En sammenfatning	95
Spillemandsvirksomhed	41	II. Tekst	99
Husmand og hjulmager	41	OM DAGBOGSOPTEGNELSERNE	
DET SOCIALE NETVÆRK		Udgivelsesprincipper	101
Indledning	43	Skrift og sprog i Hans Nielsens skriftsprog	101
Præsentation af slægt og naboer	46	<i>Skrift</i>	101
Hjulmagerhuset	50	<i>Ortografi</i>	102
<i>Kernefamilien</i>	50	<i>Syntaks</i>	102
<i>Tjenestefolk</i>	50	<i>Grammatik og dialektpræg</i>	102
<i>Daglejere</i>	52		
<i>En ny generation etablerer sig</i>	53		
Slægtskab og naboskab	55		
<i>De praktiske ægteskaber</i>	55		
<i>Samarbejdsrelationer</i>	57		
<i>Slægtsrelationer af blandet karakter</i>	61		
<i>Svognene</i>	63		

HANS NIELSENS DAGBØGER

1813–33

Dagbog 1813	105
Dagbog 1814	110
Dagbog 1815	116
Dagbog 1816	121
Dagbog 1817	127
Dagbog 1818	133
Dagbog 1819	138
Dagbog 1820	143
Dagbog 1821	148
Dagbog 1822	153
Dagbog 1823	158
Dagbog 1824	163

Dagbog 1825	167
Dagbog 1826	172
Dagbog 1827	177
Dagbog 1828	182
Dagbog 1829	187
Dagbog 1830	192
Dagbog 1831	197
Dagbog 1832	202
Dagbog 1833	208

ORDFORKLARINGER	211
------------------------------	------------

KILDER OG LITTERATUR	215
-----------------------------------	------------

EN FYNSK
HJULMAGERS DAGBOG
1813–1833

I. Analyse

INDLEDNING

Den dagbog, som her er fremlagt og analyseret, blev skrevet i begyndelsen af forrige århundrede af en ung bonde og håndværker på Sydfyn.

Dagbogsskriveren hed Hans Nielsen og blev født den 13. marts 1795 som søn af hjulmand Niels Pedersen og hustru Elisabeth Hansdatter. Faderen havde et bolsted i Knagelbjergskoven vest for Gerup by i Brahetrolleborg sogn på Fyn. Her voksede Hans Nielsen op sammen med sin tre år ældre bror, Peder. Husstanden omfattede tillige børnenes gamle farfar, Peder Rasmussen, og der var også en tjenestepige¹. Børnene gik i Gerup skole, Hans fra 1801 til sin konfirmation i 1809. Efter skolegangen kom Peder på Brahetrolleborgs seminarium, medens Hans blev hjemme som tjenestekarl hos sin far. Her blev han også oplært som hjulmager.

Hans Nielsen giftede sig sent, i 1830, med sin kusine, og de fik i 1832 en datter. Året efter, den 18. marts 1833 døde Hans Nielsen, kun 38 år gammel.

Han boede hele sit liv i hjulmagerhuset i Knagelbjergskoven.

Dagbogen

Hans Nielsen begyndte at skrive dagbog i 1813, 18 år gammel, og fortsatte regelmæssigt hermed gennem hele sit liv indtil ca. tre uger

før sin død. Han førte ikke dagligt bog over sin tilværelse, men sådan, at knap halvdelen af dagene har et dagbogsnotat. Kun i de sidste år skrev han lidt hyppigere. Inden for kalenderåret er der flest notater i de travleste måneder.

Hans Nielsen nævner intet sted, hvorfor han skrev. Andre bønder har direkte i deres dagbøger forklaret, hvilket formål, de havde med at skrive. Stavnsholtbonden Lars Nielsen² og Søren Pedersen fra Havrebjerg³ skrev begge deres dagbøger som en hjælp for hukommelsen. Søren Pedersen, der er omtrent samtidig med Hans Nielsen nævner endvidere, at han brugte sin dagbog til at se, hvilke af hans foretagener, der havde været mest »nyttige«, så han kunne anvende mere »flid« på dem. Det er typiske dyder fra oplysnings-tiden. Og Hans Nielsen må via skoleundervisningen og ikke mindst gennem sin bror have haft kendskab til tidens idealer.

Broderen, Peder Nielsen, var uddannet på Brahetrolleborgs seminarium. I tilknytning til seminariet blev drevet en opdragelses- og pensionsanstalt, Bernstorffsminde, og det vides, at eleverne her skulle skrive dagbog⁴. »Opdragerne« læste disse dagbøger og havde herigennem en yderligere mulighed for at kontrollere eleverne. Peder Nielsen skrev selv dagbog⁵, og det er nærliggende at se ham som idémæssig ophavsmand til brødrenes dagbogsskriveri.

1. Iflg. folketællingen 1801.

2. »Sognefoged i Stavnsholt Lars Nielsens dagbog (1771) 1789–1794.« Udg. af Landbohistorisk Selskab ved Jørgen Dieckmann Rasmussen. København 1978, s. 31.

3. »En fæstebondes liv. Erindringer og optegnelser af gårdfæster og sognefoged Søren Pedersen, Havrebjerg.« ved Karen Schousboe. København: Landbohistorisk Selskab 1983, s. 11.

4. Kristian Møller: »Opdragelsesanstalten Bernstorffsminde.« Svendborg Amts Historiske Samfunds Årsskrift, bd. 26, Nyborg 1933, s. 101–105.

5. Af Peder Nielsens dagbog findes bevaret årene 1814 og 1829. Dagbogen fra 1814 ejes af Svend K. Larsen, Fåborg. At netop dette år er blevet bevaret skyldes, at oldefaderen til Svend K. Larsens hustru i sin tid havde fået dagbogen, som er skrevet i en almanak, foræret af en af Peder Nielsens arvinger. Oldefaderen, Lars Jensen i Ulbølle, var født i 1814 og har sandsynligvis fået almanakken mere på

Almanak

for det Aar efter

Christi Fødsel 1831,

som er det tredje Aar efter Skud-Aar.

Beregnet til

Observa-

af

Dr. G. F.,

Professør

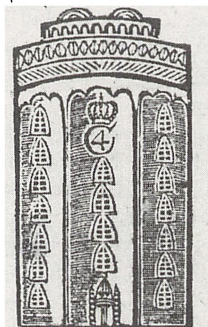

Kjøbenhavns

torium.

Ursin,

Astr. conat.

Sælges heftet for 8 Rbfr.

Kjøbenhavn.

Trykt hos Directeur Jens Hostrup Schulz,
Kongelig og Universitets-Bogtrykker.

Hans Nielsens optegnelser er gjort i 21 almanakker af den type, som universitetet fra 1685 havde pligt til at beregne, trykke og forhandle. En sådan almanak indeholdt en kalender over årets dage, hver med angivelse af det gamle katolske helgennavn, oplysninger om kirkelige fester og højtider såvel som om søndagenes tekstrækker. Hertil kom oplysninger om forskellige astronomiske og astrologiske fænomener, som bønderne fra gammel tid har brugt til at tage varsel af. Desuden indeholdt den vejrprognoser og ikke

mindst en fortegnelse over markedsdage. Almanakken kunne købes for nogle få skilling overalt hos boghandlere, på markeder eller af omvandrende almanaksælgere.

I almanakken var kun plads til at tilføje ganske korte kommentarer. Havde man behov for mere skriveplads, kunne der, som Hans Nielsen og flere andre har gjort, indsys løse karduspapirsark mellem almanakkens enkelte blade. Almanakken kunne i mange år købes uhæftet; så behøvede man ikke at splitte den ad først.

grund af kalenderen, den indeholdt, end på grund af Peder Nielsens dagbogsnotater. Kalenderen kunne bruges til varseltagning, idet der knyttede sig forskellig overtro til fødselsåret. Modsat Hans Nielsens dagbøger er denne dagbog både vittig og reflekterende. Dagbogen fra 1829 findes i Egebjerg lokalhistoriske arkiv. Dele af den er citeret i L. Bøttiger »Vesterskjerninge – Ulbølle og Omegn.« Nyborg, 1924, s. 217–21. Svendborg Amts Historiske Samsfunds Aarskrift 1923. Begge Peder Nielsens dagbøger findes i kopi på Institut for europæisk folkelivsforskning, Brede.

Hans Nielsens originale dagbøger opbevares nu i Brahetrolleborgs folkemindesamling, hvortil de er afleveret af husmand Kristian Bruun fra Brobyværk. Men deres vej dertil har været snirklet. Ifølge Kristian Bruun kan de spores tilbage til Hans Nielsens ugifte barnebarn, Rasmus Jørgensen, murermester og gårdmand i Vesterhæsing. Rasmus Jørgensen efterlod dem til sin husholderske, der igen overlod dem til sin niece Martha Eggertsen, Vesterhæsing, der gav dem videre til Kristian Bruun.

Skolegangen på Brahetrolleborg

At en ung husmands- og hjulmagersøn så tidligt har været i besiddelse af de nødvendige skrivekundskaber til at føre dagbog skyldes i høj grad stedet.

Da Johan Ludvig Reventlow i 1775 arvede godset Brahetrolleborg, sammenkaldte han bønderne og oplæste en principerklæring for godsets drift. Heri proklamerede han bl.a. en omdannelse af skolevæsenet »for at rive Baroniets Underdanere ud af den store Vankundighed, som hidindtil formedelst Undervisningens Forsømmelse har haft Sted«. Og han understregede, at »Børnenes Opdragelse er ustridig det vigtigste, som skal give et grundet Haab til en mere oplyst Almue«⁶. I 1783 indviede han to nye skoler på Brahetrolleborg, en i Gerup og en i Hågerup, og samtidig indførte han tvungen skolegang for alle fra det 6. til det 14. år – 30 år før den blev indført de fleste andre steder i landet.

Om de kundskaber, Johan Ludvig Reventlow ville bibringe sine bønder, står der i skolereglementet fra 1783 bl.a.; »til at kunde blive Gaardmænd vil i Fremtiden fra 1788 være fornødent, at En ikke alleene kan læse alt, hvad som forelægges ham, saavel skrevet

som trykt, men han må tillige kunde skrive en god og læselig Haand, og regne i det mindste de 4re Species og den simple Regula De Tri, samt forstaae alt det, som behøves til at forstaae en fornuftig Avling, saa at han efter Overbevisning, i følge de Grunde, han veed, og ikke efter Sædvane, kan drive samme. Endelig maa han og altiid have vist særdeles god Opførsel. Af en Husmand behøves ikke den Kundskab i Avlingen eller den fuldkomnere Regnen; ligesom en Inderste, der kun vil vinde sit Brød med Dag-Arbejde, kan undvære begge Deele, naar han kun kan det, som udfordres til at løsskrives ud af Protocollen.« Og det var at: »... han kan læse alt saavel trykt, som Skrift, kan giøre fornuftig Reede og Rigtighed for de nødvendigste Deele i Christendommen, samt forstaae saa meget Skriven og Regnen, at de selv kan mærke og regne det, de nødvendigt trænge til, uden at løbe Fare for at bedrages af andre, som vil nytte deres Vankundighed til deres Skade.«⁷

Lærerne skulle, stadig ifølge reglementet fra 1783, føre en skoleprotokol kaldet en »Fliids-Journal«, som hver måned blev indleveret til skolekommissionen. I Fliids-Journalen havde hver enkelt elev sit generalieblad, hvor der ikke blot blev registreret forømmelser, men også udtalelser om børnenes evner, flid, orden, opførsel, renlighed og sundhedstilstand. Der blev ikke kun lagt vægt på, at eleven tilegnede sig en vis realviden; også elevens mere personlige egenskaber og karaktertræk blev vurderet og kommenteret.⁸

De nye skoler havde brug for lærere, og i 1795 oprettede Reventlow et seminarium på Brahetrolleborg, hvor især lokale bønderbørn blev uddannet. Det var fra dette seminarium, Hans Nielsens bror, Peder Nielsen, dimitterede i 1816. Og det var altså i skolen i Gerup hos lærer Peder Lagoni, at Hans Nielsen selv gik fra 1801 til 1809.⁹

-
6. Joakim Larsen. »Bidrag til den danske Folkeskoles Historie 1784–1898.« Bd. 1, København 1893, s. 40.
 7. Gundorph Jørgensen. »Den Reventlowske Skole.« Svendborg Amts Historiske Samfunds Aarskrift, bd. 26, Nyborg 1933, s. 65–66.
 8. Gundorph Jørgensen op.cit. s. 59–89.
 9. S. Fritz Jørgensen. »Brahetrolleborg Sogns Degne- og Skolehistorie.« Odense 1874.



Gerup skole. Efter Svendborg Amts Historiske Samfunds Årsskrift, bd. 26, Nyborg 1933.

Eggen og dens nyere historie

Brahetrolleborg ligger på det skovrige Sydfyn i et typisk godsområde. I Sallinge herred er der udover baroniet Brahetrolleborg to grevskaber, et baroniet og 23 hovedgårde. Baroniet Brahetrolleborg, som næsten udgøres af Brahetrolleborg sogn, blev oprettet i 1672. I 1722 overtog grev Chr. Ditlev Reventlow baroniet. Men godsets historie strækker sig helt tilbage til 1100-tallet.

Brahetrolleborg sogn har 6 byer: Fleninge, Gerup, Nybygdgårde, Fagsted, Brænde-Lydinge og Hågerup. Af navnene fremgår, at Fleninge, som indtil 1555 var kirkeby, må have været den ældste. De fleste andre angiver torpbebyggelser af yngre dato, som kan have været udflytterbyer fra Fleninge, f. eks. Gerup og Nybygdgårde. Fire af bynavnene: Fagsted, Fleninge, Gerup og den del af Brænde-Lydinge, der lå i sognet, refererer til byernes placering i relation til den omkring-

liggende skov¹⁰. Skovbyer var i modsætning til slettebyer i reglen relativt små, og det gælder også byerne i Brahetrolleborg sogn. I den nordlige del af sognet lå den største by, Hågerup, som i 1750 havde 16 gårde. De øvrige var på mellem 5 og 10 gårde. Desuden fandtes der en del mindre rydninger, enkeltgårde eller bebyggelser på 2 til 4 gårde samt en hel del spredte, mindre skovbol.

Gerup, som dagbogsskriveren Hans Nielsen stammede fra, var i fællesskabets tid, altså endnu i hans forældres ungdom, del af et kompleks bestående af bebyggelserne Fleninge, Gerup og Nybygdgårde, som ifølge markbogen fra 1682 havde bymarken liggende i fællesskab. Undtaget var kun toftejorden, skovhaver og andre enemærker. Det er vanskeligt at danne sig et nøjagtigt billede af markernes placering, da marknavnene i markbogen ikke svarer til marknavnene på udskiftningskortene fra 1784. Dette skyldes bl.a., at de tre byers jorder i 1750 var blevet

10. J. Kousgård Sørensen: »Svendborg amts bebyggelsesnavne.« Danmarks Stednavne, bd. 13. København 1958.

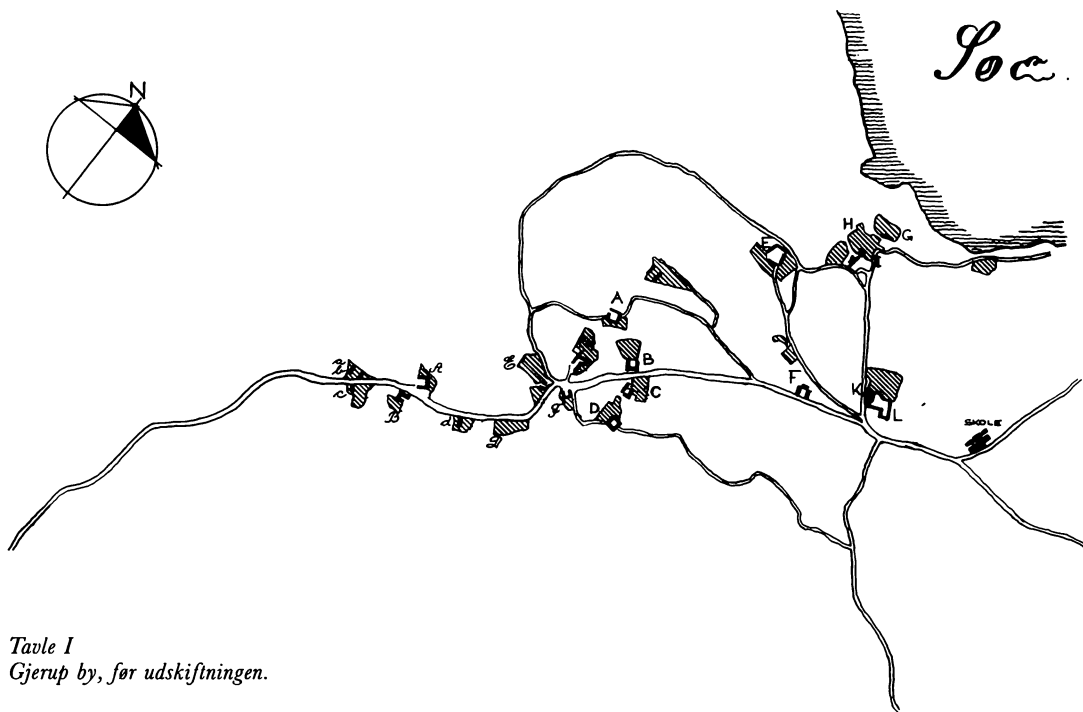

Tavle I
Gjerup by, før udskiftningen.

adskilt og gårdene egaliseret. Efter denne omrebnings var der 11 gårde i Gerup, 7 gårde i Fleninge og 3 i Nybygdgårde¹¹.

Fleninge lå som en randby på et naturligt plateau langs den sydøstlige bred af Arreskov sø. Fem af gårdene lå tæt sammen langs den vestlige side af en nord-sydgående vej fra Arreskov til Gerup. Toftejorden lå vest for gårdene på det skrånende terræn ned mod søen. De to sidste gårde lå øst for bygaden og syd for en nu sløjfet vej til Brahetrolleborg. Af udskiftningskortet fremgår, at byen havde tre marker, som lå side om side nord for byen og mod Arreskovs mark. Syd og øst for byen lå endnu et par marker.

Gerup kan karakteriseres som en slynget vejby¹². Denne landsbytype var bl.a. almindelig i skovegnene på Fyn og Sjælland, oftest udflytterbyer med navne, der ender på -torp (-rup). De største byer af denne type bestod i reglen af gårdklynger. På tavle I, som er teg-

net efter matrikelskortet over Gerup (original I), ses tydeligt, at bebyggelsen falder i tre grupper. Den første bestående af de syv østligste gårde lå rundt om Munkebjerg. Vest derfor en klynge på fire gårde og længst mod vest næsten inde i det store overdrev, der skilte byen fra Svanninges jorder, lå »de store huse«, som var den yngste del af bebyggelsen. De lå på begge sider af den øst-vestgående vej fra Fleninge til Fåborg. Ligesom Fleninge havde Gerup fem marker, der lå syd og øst for byen mellem Gerup og Fleninge. Allerede på matrikelskortet (original I) ses, at de to sydlige marker var helt dækket af skov – den skov, der i dag betegnes Storskoven.

Nybygdgårde bestod oprindeligt kun af to gårde, og på udskiftningskortet ses ingen egentlige marker eller vange. Dog var der to lodder, »Kræmer Toften« og »Tofterne«, som var meget større end gårdens normale toftejord. Og navne på lokaliteter i skoven som

11. N. Rasmussen Søkilde. »Trolleborgegnen og dens Beboere igennem 250 Aar (fra 1646 til vore Dage).« Odense 1894.

12. Frits Hastrup. »Danske landsbytyper«. (disp.) Århus 1964, s. 175 ff.

»Lang Agere« og »Gieseberg Ager« tyder på, at der har været en del opdyrkede skovstykker.

De tre byer har haft et stort fælles overdrev nord, vest og syd for den vestlige del af Gerup. Men derudover var der overdrev øst og syd for Fleninge, som muligvis først blev benyttet efter 1750.

Da Johan Ludvig Reventlow (1751–1801) overtog Brahetrolleborg i 1777, var godset et meget urentabelt foretagende. Bygningerne var forfaldne efter den langvarige periode med lavkonjunkturer i det 18. århundredes første halvdel. Skovene var ødelagte på grund af græssende kvæg, bøndernes brænde hugst og godsejernes rovdrift. Bønderne var i store restancer på grund af kvægsygdomme og almindelig misvækst. A. P. Bernstorff havde på sit gods på Sjælland i 1764 udskiftet byerne Vangede, Ordrup og Gentofte af fællesskabet. Og med dette som forbillede arbejdede Johan Ludvig Reventlow som medlem af en kommission nedsat i 1784 med at reformere landbruget i de tidligere rytterdistrikter i Nord-sjælland¹³. Den indvundne erfaring anvendte han sideløbende på sit eget gods.

Udskiftningen blev gennemført på Brahetrolleborg i 1788 trods en del modstand fra bøndernes side. Gårdmændene blev arvefæstere, mens husmændene forblev fæstere. Ved udskiftningen blev gårdenes hoveri og tiende afløst af pengeafgifter. Det var disse afgifters størrelse bønderne især kritiserede. Arvefæste indebar, at en gård ved fæsteskitte skulle bortfæstes på de samme vilkår, som forgænger havde haft. Arvefæstet var baseret på, at den ældste søn med visse forretigheder frem for sine eventuelle søskende skulle arve gård, besætning, avlsredskaber, foder, sædekorn m.m., ud fra den betragtning, at en bonde, der arbejdede for sig selv og sine efterkommere ville øge arbejdsindsatsen. Men principielt var arvefæsteren ikke forpligtet til

at lade sin gård gå i arv, men kunne sælge den eller dele af den til hvem han ville, forudsat at godset godkendte køberen.

De tidlige udskiftninger var ofte dårlige og utilstrækkelige. Den enkelte bonde fik ikke altid samlet sin jord på ét sted. Og udskiftningerne blev i stor udstrækning foretaget som stjerneudskiftninger på grund af bøndernes uvilje mod at bo i ensomhed ude på markerne, og fordi den form var forbundet med færre udgifter for godsejerne. En del af byerne under Brahetrolleborg blev stjerneudskiftet med relativt få udflyttede gårde, f. eks. Hågerup og Grønderup.

Ved udskiftningen blev en del bønderjord inddraget og udlagt til fredskove, som blev indhegnede. Herved mistede bønderne deres tidligere rettigheder til græsning og gærdsels hugst. Bønderne i Kalvehave på Sjælland, som hørte under hovedgården Petersgård, stillede under udskiftningsforhandlingerne store krav om erstatning for de skovvænger, frugttræer og buske, som de ville miste¹⁴. Og man får indtryk af, hvor betydningsfuld udnyttelsen af skoven var for bøndernes samlede økonomi. I beskrivelser af Brahetrolleborgs udskiftning nævnes ingen lignende krav. Det bønderne skal have klaget over var arvefæsteafgifternes og hoveriafgifternes størrelse. Sammenholder man udskiftningskortenes navnestof, der fortæller om småkove, skovhaver o.l. med N. Rasmussen Søkilde's oplysninger om skovtyveriernes dimensioner, tegner der sig et billede af forhold, der ligner det sjællandske eksempel. Han skrev om bønderne: »De vare saa igaaede med Skippere eller Brændehandlere, at det var svært at passe paa dem; thi naar de stjal Træerne og selv kløvede Brændet, kunde de jo sagtens sælge det billigt, hvilket kom Handelsmændene til Fordel.« – »... selv unge Piger maatte være med til at stjæle Planker til deres Kister og Møbler.«¹⁵

13. »Kommissionen for Frederiksborg og Kronborg amter« (populært kaldet »Den lille Landbokommision«) blev nedsat den 3.11.1784 og ophævet i maj 1798.

14. Bjarne Stoklund. »Huset og skoven. Et sjællandsk husmandshus og dets beboere gennem 300 år.« Højbjerg: Wormianum, 1980, s. 48.

15. N. Rasmussen Søkilde. »Gamle og nye Minder om Brahetrolleborg og Omegn.« Kjøbenhavn 1870, s. 95.

Skovtyverier var almindelige alle vegne, men når de var af en størrelsesorden, der involverede skippere og andre handelsmænd, er det sandsynligt, at Johan Ludvig Reventlows indhegning af fredskoven berørte bøndernes økonomi temmelig hårdt. Samtidig ønskede man, at bønderne lagde sig efter kornavl. Tidligere havde de især satset på kvæg og oldensvin. Disse ting var måske årsag til, at en del bønder med arvefæstegårde især fra områderne med den dårligste jord, lod deres gårde gå på auktion, selvom de havde arvinger. Børnene blev derefter husmænd. Landeboreformerne ramte bønderne i skovegnene hårdere end bønderne fra sletteegnene, der i forvejen havde deres væsentligste indtægt af kornavl.

Da Fleninge, Gerup og Nybygdgårde blev udskiftet i 1788, blev ca. halvdelen af gårdene flyttet ud fra byerne. Netop i årene før udskiftningen brændte en del tætliggende gårde i Gerup og Fleninge, og det var medvirkende til, at så mange gårde blev flyttet ud. Tavle II viser forholdene i Gerup efter udskiftningen. Tavlen er en kombination af oplysninger fra original I kortet fra Gerup og et nyere udatert (sandsynligvis fra 1870-erne) sognekort. Tavle III viser matrikelnumre og navne på gårde og huse efter udskiftningen. Den tredje kolonne henviser til gårdenes og husenes benævnelse på tavle I.

Det var idealet til at oprette lige så mange huslodder på tre tdr. land hver, som der var gårde i byen. I Fleninge, som havde syv gårde, blev der afsat elleve huslodder. Kun fire af dem, Fleninge Huse, blev bebyggede ved udskiftningen. På tre af lodderne opførtes en bygning, som skulle bruges til en opdragelses- og pensionsanstalt. Den flyttede kort efter, og allerede fra 1801 blev bygningen brugt til kro – Korinth kro. De resterende lodder blev aldrig bebygget, men brugtes af beboerne fra et flerfamilieshus, der gik under navnet »Familiehuset«.

I Gerup var der, som nævnt, efter egaliseringen i 1750 elleve gårde (Tavle I: A-L). Allerede før udskiftningen var der desuden seks »store huse«, som alle havde jord (Tavle

I: A-F). Fire af disse »store huse« blev nu inddraget under byens ager og engs hartkorn. Et af husene, Botabola, fik en udlod. De to øvrige huse vedblev at høre under hovedgårdstakst og blev flyttet ud i Knagelbjergskoven. De skulle ifølge sogneprotokollen indtages under den omkringliggende fredskov »ved nuværende Fæsters Afgang«. Det skete imidlertid aldrig. De »store huse« var på størrelse med halvgårde, dvs. på ca. 25 tdr. land. Af huse på tre tdr. land oprettedes kun et par stykker til et par gamle gårdmænd, der ikke mente at kunne klare forpligtelserne på en arvefæstegård. Før udskiftningen var der desuden fire skovsteder. Kun to af dem fik jord ved udskiftningen. På grund af det store bygningsarbejde i forbindelse med gårdenes udflytning opførtes tre teglværker på baroniet. Det ene af dem lå mellem de to »store huse« i Knagelbjergskoven. Endelig var der en del mindre huse, hvis nærmere historie er vanskelig at udrede.

Syd for Nybygdgårdens tre gårde blev der på jord taget fra Gerup fredskov afsat elleve huslodder, som blev kaldt Nybygdgårde Ny-løkke. Husmændene, der kom til at bo på gammel overdrevs jord, stammede hovedsagelig fra Gerup.

Om navngivningen

I forbindelse med udskiftningen benyttede Reventlow lejligheden til at omdøbe en hel del af de gamle lokaliteter og til at navngive de ny på usædvanlig måde. Det vides ikke, hvad der fik ham til at gøre det; men han fik hjælp af digteren Jens Baggesen, der netop på den tid var på besøg på Brahetrolleborg¹⁶. Efter en spadseretur med Johan Ludvig og Sybille Reventlow noterede Baggesen således i sin dagbog (den 23. juli 1787): »Jeg skal give Skowene og Høyene og Lundene og Udflytte (rne) Navne. Een Lund skal hedde Baggesens Lund etc.« Navngivningsarbejdet fortsatte i august måned, hvor Reventlow'erne og Baggesen var på besøg i Holsten. Baggesen skrev i sin dagbog (den 7. august 1787): »Penne til

16. Iflg. Jens Baggesens dagbog 1787. (Findes i Det Kongelige bibliotek, København. Ny kongelig Samling 504- 8^o; s. 32 og 79.)

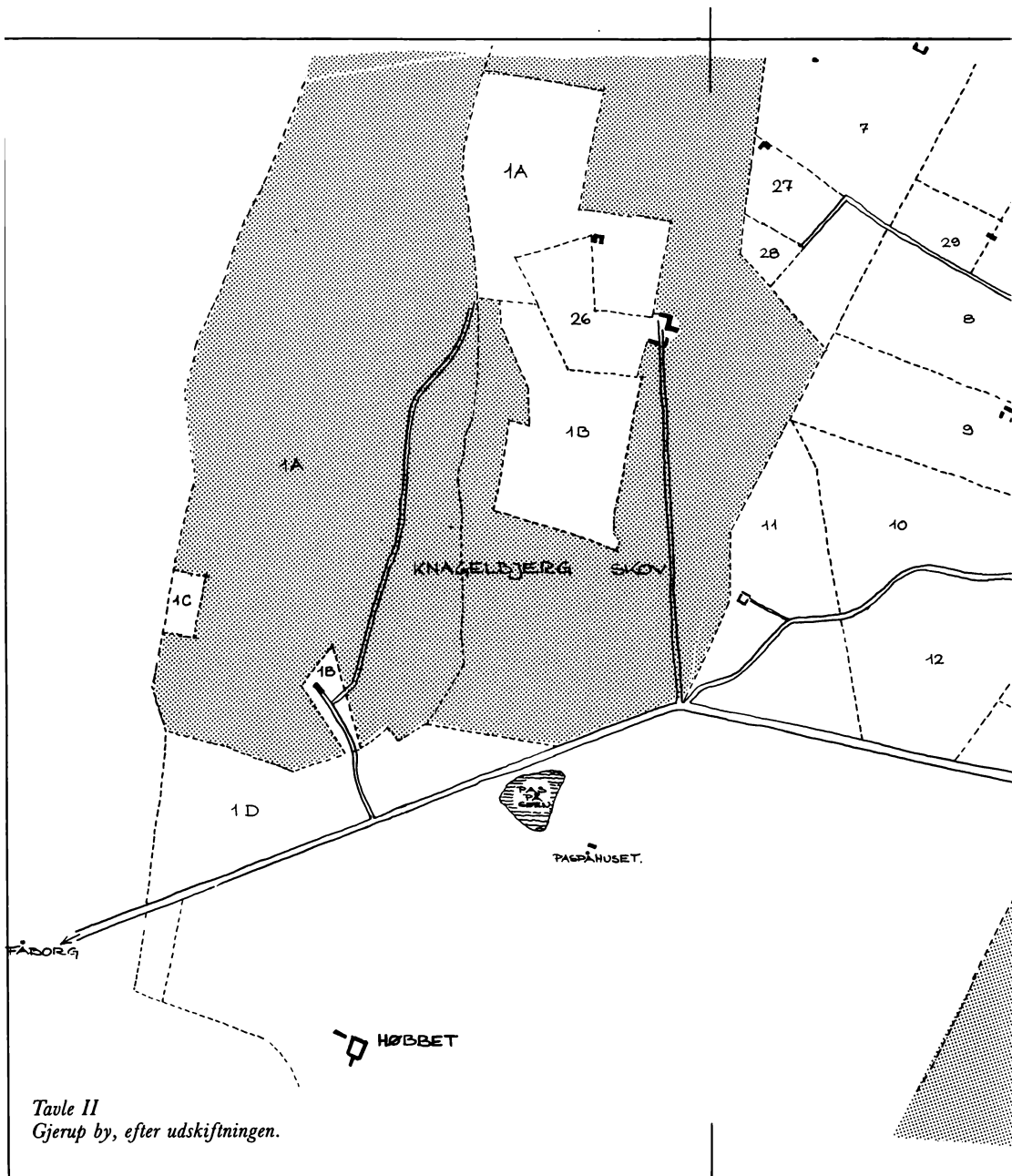

Tavle II
Gjerup by, efter udskiftningen.

Sy (= Sybille Reventlow). Navne til Lu (= Johan Ludvig Reventlow).«

De valgte gårdnavne refererer til nogle af oplysningstidens idealer og dyder: glæde, håb, flid, lykke og patriotisme, som er inde-

holdt i navnene: Høsthaab, Flidsager, Lykkebo og Danebo. En del beskriver gårdenes smukke beliggenhed: Yndigeegn og Susaa. (Susaa blev omdøbt Venskabsminde, da den købtes af en flygtning fra den franske revolu-

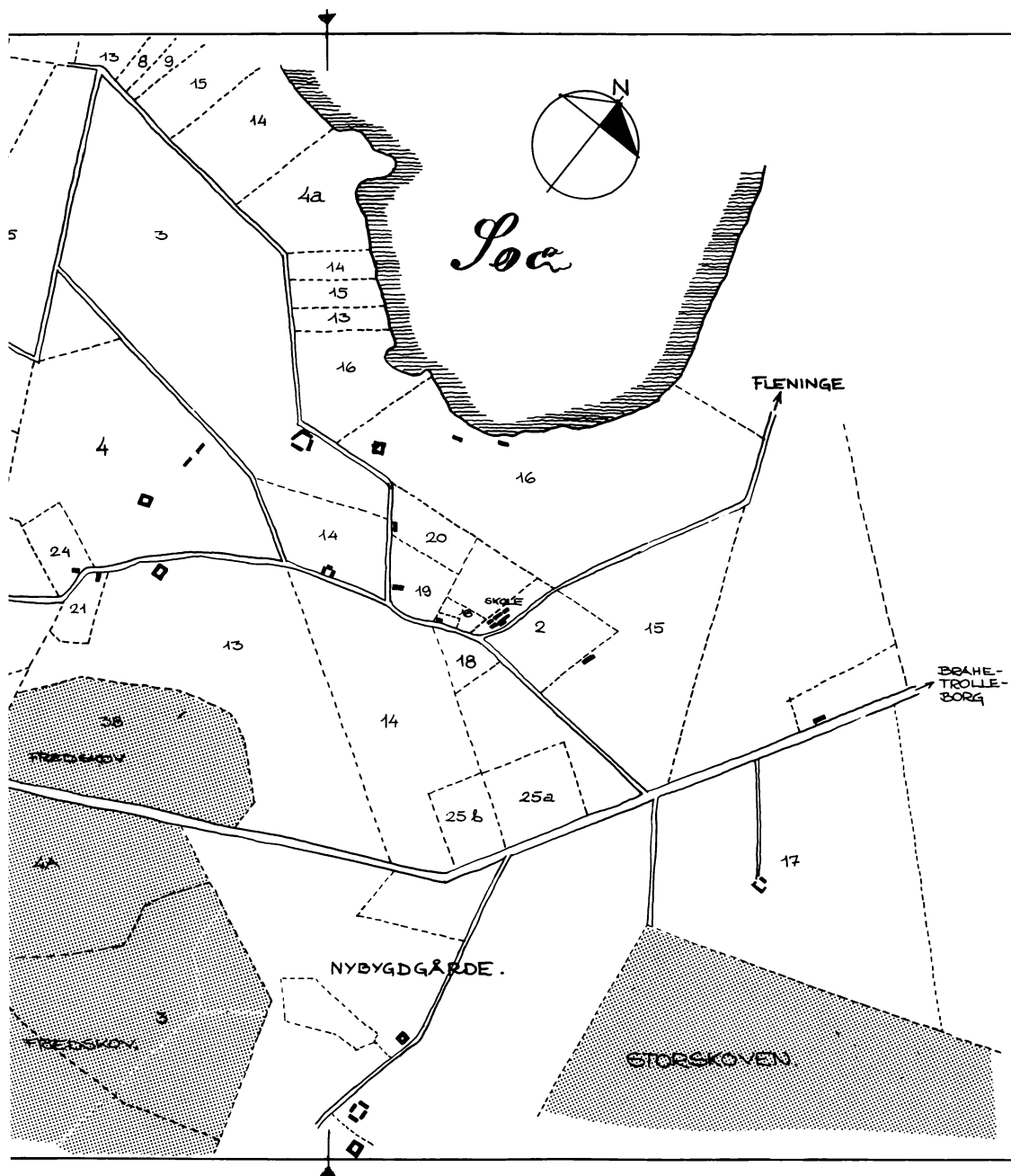

tion, oberst Bretteville, som Reventlow husede en tid på Brahetrolleborg.) Andre navne fortæller om en behagelig tilværelse: Fredinge og Oldingsro. Disse lyriske navne minder ikke om det navnestof, der kendes i forbin-

delse med udskiftningen andre steder. Her blev gårdene især opkaldt efter lokale marknavne. Først efter ca. 1850 optræder tilsvarende lyriske navne andre steder.

Husene blev opkaldt efter geografiske loka-

Matr. nr. se <i>tafle II</i>	Navne ved udskiftningen	Før udskiftningen Bygn. belig. på <i>tafle I</i>	Bemærkninger
1A	Owaihi	?	stort hus
1B	Petu	?	stort hus
2	Gerup skole	skole	opf. 1783
3	Bondero (47)	E	gård
4	Stenhegn (46)	A	gård
5	Planteheld (49)	K/L	gård, delt 1792
6			
7	Rislebæk (50)	B	gård
8			
9	Vragegård (48)	D	gård delt efter 1788
10	Prisholm	A	stort hus
11	Botabola	C	stort hus
12	Nøjsomglæde	B	stort hus
13	Lundshøj (45)	C	gård
14	Danneboe (44)	F	gård
15	Immerkjær (43)	K/L	gård
16	Søebo (42)	H	gård
17	Ploughheld (52)	I	gård
18	÷	÷	smedje, opf. 1805
19	Leipzig	÷	hus, 3 tdr. efter 1788
20	Dresden	÷	hus, 3 tdr. efter 1788
21	?	e	
22	Ejerværd	D	stort hus, delt efter 1788
23	Lynghuset	÷	

Tavle III. Gårde og huse i Gerup før og efter udflytningen. Et par mindre huse har ikke kunnet placeres. Tallene i parentes henviser til nummereringen i N. Rasmussen Søkilde. »Trolleborgegnen og dens Beboere igjennem 250 Aar (fra 1646 til vore Dage).« Odense 1894. Den svarer muligvis til jordebogens nummerering. Gården Lundsfyrd (51) på *tafle I* kaldet G blev udflyttet til Fleninge matr. nr. 9.

liteter, f. eks. europæiske byer: Kalmar, Kristiania, Leipzig og Venedig; græske steder: Olymph og Korinth; eller mere eksotiske steder: Mekka og Peking. Også en del sydhavsøer måtte lægge navn til. Husenes beliggenhed i sognet svarer ikke til de tilgrundliggende lokaliteters geografiske placering med norske navne mod nord og afrikanske mod syd. De fleste husnavne er i dag gået af brug. Stationsbyen Korinth er en undtagelse, idet den er opstået af en af de ved udskiftningen oprettede huslodder på tre tdr. land i Fleninge. Hvis den var opstået af en af nabolodderne, havde der i dag været et »Troja« eller en »Olymph« på Fyn. Gårnavnene bruges

stadig – også som slægtsnavne – og er i dag et markant særpræg for egnen.

Blandt de mest usædvanlige navne findes navnene på matr. 1A, 1B og 11 i Gerup by, henholdsvis Hans Nielsens hjulmagerhus, hans nabos hus og hans morbrors hus.

Hans Nielsens hus i Knagelbjergskoven, matr. 1A, kom til at hedde Owaihi, opkaldt efter Tahitis havn, O-whai-urna. Inspirationen til dette, og flere lignende navne i sognet, kom utvivlsomt fra de tyske oversættelser af bøgerne om Captain Cook's beskrivelse af sin første og anden ekspedition til Sydhavsøerne¹⁷.

Nabohuset, matr. 1B's navn, Petu, kan

17. Det drejer sig om: Johann Hawkesworth »Geschichte der See-Reisen und Entdeckungen im Süd-Meer I–III«, 1774 og Georg Forster »Reise um die Welt. Geschichte der See-Reisen und Entdeckungen im Süd-Meer, IV–V,« 1778–80. Se endvidere: J. Kousgård Sørensen. »Svendborg amts bebyggelsesnavne.« s. 86 under navnet Botabola. Danmarks stednavne, bd. 13. København 1958.

være af lignende oprindelse, men det er mere nærliggende at antage, at det er en forvanskning af Potu, navnet på skovriget i Ludvig Holbergs »Niels Klim«, som Jens Baggesen netop udgav i dansk oversættelse i 1789. Navnet passer fint til lokaliteten midt i Knagelbjergskoven.

Peder Hansens hus, matr. 11, hed Bota-

bola, en forvanskning af navnet på en af Selskabsøerne og endnu et eksempel fra Captain Cook. Noget tyder på, at husenes beboere fandt de eksotiske navne mindre morsomme end navngiverne. I hvert fald fik Peder Hansen ændret navnet Botabola til det mere hjemlige Tværsager, da han i 1805 fik arvefæste på gården!

DET ØKONOMISKE GRUNDLAG

Indledning

Gerups matr. nr. 1A med det eksotiske navn Owaihi var et af de to »store huse«, som ved udskiftningen blev flyttet ud i Knagelbjergskoven. Huslodden var en del af det store overdrev, som tidligere strakte sig vest for Gerup by over mod Svanninges markskel. Overdrevet var bevokset med spredt skov. Jorden var bakket moræneland med både muldjord, sandjord og grusbanker. Ned mod avlsgården Høbbet var lynghanger fulde af sten.

Det er lidt misvisende at tale om et husmandshus i gængs betydning, idet de fleste husmandshuse på Brahetrolleborg kun havde 3 tdr. land. Hjulmagerhuset og de øvrige »store huse« havde ca. 25 tdr. land, hvilket nærmest svarer til en halvgård. Det større areal skyldtes, at husene var oprettet af en del gamle skovbol. Hjulmagerhuset var skyldsats til 1 td. 7 skp. 3 fdk. 1 1/4 alb. hartkorn, men de nærmere fæstevilkår kan ikke oplyses, da fæsteprotokollerne i Brahetrolleborgs godsarkiv på undersøgelsestidspunktet var utilgængelige. I Hans Nielsens dagbøger findes kun et enkelt notat om fæstet fra 1825: »*Den 6te Novbr: var jeg til Kirke, jeg betalede samme dag 18 Rbdlr, til Udgiwt af Stedet.*« Dette beløb svarer meget godt til Begtrupps udregning af de løbende udgifter pr. td. hartkorn for bønderne på Brahetrolleborg, hvis de var forblevet fæstere¹.

Mens den ene del af økonomien i hjulmagerhuset bestod i at udnytte den jordlod, der hørte til huset, var den anden del baseret på

udnyttelse af den omkringliggende skov, og både Hans Nielsen og faderen Niels Pedersen var hjulmagere. Størstedelen af Syd- og Østfyn var i ældre tid dækket af skov. Ifølge C.V. Oppermann, skovfoged på Brahetrolleborg 1806–1857, var Brahetrolleborg før udskiftningen én stor skov². Fæstebøndernes marker vekslede med skov, og bønderne ernærede sig hovedsagelig af kvægavl. Tidligt begyndte man at fælde træer på hovedgårdsmarkerne. Og ved udskiftningen i 1788 blev alle større skovstrækninger udlagt til fredskov. Gerups matr. nr. 1A og 1B, som lå i Knagelbjergskoven, skulle ifølge den oprindelige bestemmelse inddrages under skoven ved første fæsters død. For at beskytte skovene mod vejr og vind skulle de have figurer begrænset af rette linier. Derfor blev en del af bøndernes skovlodder, agerjord m.v. ved udskiftningen lagt til skovene. Fra Fleninge, Gerup og Nybygdgårde blev der i alt taget 165 tdr. land, som blev tilsået med skov. Det svarer til ca. en tiendedel af byernes samlede areal.

Den voksende interesse i det 18. århundrede for skove og skovbrug skyldtes først og fremmest frygt for en fremtidig mangel på brændsel og gavntræ. Dette var ikke så aktuelt på det skovrige Syd- og Østfyn. Her spillede især økonomiske interesser ind. På Brahetrolleborg var skovene den væsentligste indtægtskilde og finansierede bl.a. udskiftningen og de øvrige reformaktiviteter. Udskiftningen krævede store mængder bygningstømmer. Og Johan Ludvig Reventlow var nødt til at drive rovdrift på sine skove for at få orden i økonomien³.

-
1. Gregers Begtrup. »Beskrivelse over Agerdyrkingens Tilstand i Danmark. Fyen, Langeland, Ærø, Lolland og Falster.« Bd. I, København (1806) 1978, s. 433.
 2. Iflg. C. V. Oppermanns efterladte papirer. Cit. efter C. Weismann. »Skovbrug på Fyn i det 19. Aarhundrede.« Odense 1900, s. 8.
 3. C. Weismann. »Skovbrug på Fyn i det 19. Aarhundrede.« Odense 1900, s. 24.



Hjulmagerhuset. Fotograferet af skovrider Brorsen ca. 1935. Brahetrolleborgs folkemindesamling.

Gården

Det økonomiske grundlag for familien i hjulmagerhuset var dels landbrug og dels hjulmagervirksomhed.

Hjulmagerhuset blev ifølge brandforsikringsprotokollen fra Sallinge herred forsikret første gang i 1844⁴. Og man burde kunne få et indtryk af husets fysiognomi kun en halv snes år efter Hans Nielsens død. Desværre mangler den tilsvarende mere udførlige beskrivelse i taksationsprotokollen, så det eneste, man får at vide, er forsikringsprotokollens oplysning om, at gården bestod af et stuehus i nord, et søndre og vestre hus. Desuden findes en tilføjelse fra 1853, hvor der byggedes to fag til

stuehusets østende, som skulle bruges til storstue.

Omkring 1935 blev hjulmagerhuset fotograferet af skovrider Brorsen, der bl.a. var skovrider i Knagelbjergskoven. Gården består af et stuehus i nord, en vestlig og en østlig længe. Der er således sket væsentlige forandringer fra 1844 til 1935.

I Hans Nielsens dagbog er der kun få oplysninger om husets indre og ydre udseende, så det er vanskeligt at sige noget om, hvilke funktioner de enkelte bygninger har rummet på den tid.

Den udførligste beskrivelse af stuehuset er fra 1816: »Den 15 August var min Morbroer Peder Hansen oppe at hjælpe os at brække nogen Skilrum af

4. I købstæderne var der tidligt forsikringstvung, så man i brandtaksationsprotokoller kan finde beskrivelser af bygninger og nagelfast inventar. På landet var brandforsikring længe en frivillig sag. Godsejerne kunne dog kræve, at bønderne lod deres bygninger forsikre. Grev Knuth på Lolland krævede allerede ved udskiftningen, at bønderne forsikrede deres bygninger.



Hjulmagerhuset. Fotograferet af skovrider Brorsen ca. 1935. Brahetrolleborgs folkemindesamling.

i vor Stadsstue og vi murede et op igjen, og flyttede en Karm Vinduer, og de øvrige 2 Dage i Ugen gik vi selv og spækkede det af, og kalkede Væggene og satte det i orden.« I stuehuset har der været et separat sengekammer, for det oplyses, at Mads Sølvbjerg i 1818 var oppe »at sætte en Kakkelvovnstud i vort Sengekammer«, men der har sikkert også været andre sengepladser. Ellers oplyses kun om stuehuset, at det havde et fjælleloft, og at der var en bageovn.

I dagbøgerne omtales intet specielt hjulmagerværksted. På de senere fotos ser det på grund af de store vinduer ud til, at østlængen rummede denne aktivitet. Men i 1844 var der ingen østlænge, i hvert fald var den ikke forsikret. To gange omtales huggehuset. I 1815 tækkedes den søndre gavl over huggehuset, og i 1826 tækkedes dets nordøstlige hjørne. Hvis huggehusets placering var den samme de to år, må det have ligget i vestlængen.

I 1818 noteredes, at Hans Nielsens to morbrødre »lagde 4 Fag op på Ladehuset over Kohuset

her i Gaardet.« Der var altså en lade, som nok har været i sydlængen med plads til kreaturerne i den ene ende. Endvidere nævnes i 1820, at der var en port mellem de to afdelinger. I 1816 foretog man en lille udvidelse: »Den 24 Juni havde vi min Morbrøder Peder Hansen til at hjælpe os at hugge et lille Huus som vi byggede til den Norden Ende paa Ladehuset, vi fik det samme Dag reist.« I 1814 muredes et tørvehus på 4 fag; men om de var selvstændige huse eller tilbygninger vides ikke. (Se figur 1).

I dag er hjulmagerhuset revet ned, og på dets fundament er bygget et redskabsskur.

Landbruget

Hans Nielsens notater vedrørende landbruget varierer meget. Mange arbejdsopgaver, som vi ved må have været udført, er f.eks. kun omtalt hvert andet eller tredje år. Men det er

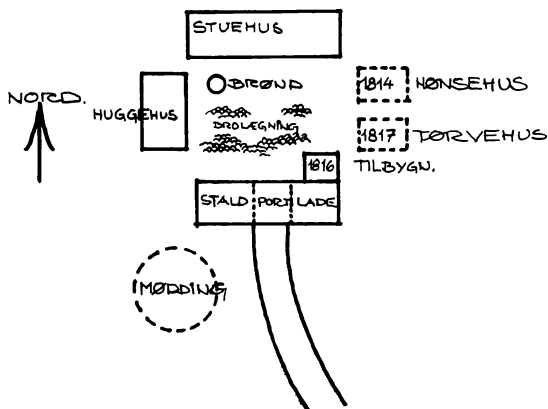

Figur 1. Sådan kan hjulmagerhusets bygninger have ligget på Hans Niensens tid. Rekonstruktion ud fra dagbøgenes oplysninger.

muligt at få et vist indtryk af arbejdets omfang og karakter.

Årets arbejder

Forårsarbejdet bestod af pløjning, harvning og tromling af jorderne. Der pløjedes enten med en »dansk plov« eller med den nye »engelske plov«. Hjulmagerfamilien havde selv heste, men lånte ofte ekstra heste til at pløje med. Når jorden var tjenlig, dvs. fra sidst i marts til først i juni, såedes byg, havre, boghvede, ærter, hør og hamp, og fra 1830 også sommerhvede. I september/oktober såedes rug og i perioden 1820–29 vinterhvede. Der var ikke græs nok til vinterfodring af kreaturerne, så hjulmagerfamilien havde lejet ekstra engstykker. (Se dagbogen: 17.7.1813).

Nogle år lejedes også en moselod i Søvnaget i fællesskab med naboen Jens Jacobsen. Men andre år var det ikke tilstrækkeligt, og der blev købt et par ekstra læs hør, oftest hos Hans Langevad fra Østerhæsinge eller hos Jørgen Sølvbjerg (= Jørgen Mortensen fra Sølvbjerg). Det er interessant, at høhøsten strakte sig over så lang en periode, at den

faldt sammen med kornhøsten (f. eks. 21.8.1815). Men det må skyldes de forskellige artede jorder og det bakkede og skovrige terræn.

Kornhøsten strakte sig fra sidst i juli til først i september. Den krævede en stor arbejdsindsats på få dage, hvilket medførte et vist samarbejde, som også gjaldt indkøringen af kornet, når det var tørt. Hans Nielsen lavede sidst i hvert års almanak en opgørelse over det meget varierende høstudbytte med undtagelse af årene 1813, 1819, 1829 og 1831⁵.

Udbyttet af jorden var kun beregnet til familiens egen konsumtion. Kun få gange er der gjort notater om salg af korn (11.4.1825, 2.12.1830). Derimod købtes flere gange sæderug (24.9.1815). Kornpriserne studeredes nøje, og der er en del notater om dem. I 1825, hvor høstudbyttet var stort og priserne lave, købtes 3 tdr. sæderug på Egeskov marked. Købene af sæderug skete ikke efter de specielt magre år, og de må være foretaget for at få renere korn. Hans Nielsen fik også sæderug som betaling (28.7.1832). Tærskningen blev foretaget ved hjælp af daglejere i løbet af vintermånederne.

Fra 1821 dyrkedes kartofler, som var en ny afgrøde. Der nævnes mange arter, men kartoffelhøsten indgår ikke i Hans Niensens høstregnskaber. Kartoflerne skulle lægges, hypes to gange, graves op og samles op. Til det sidste benyttedes ekstra assistance. I dagbogens sidste år er omtalt nogle få eksempler på salg af kartofler på torvet i Fåborg.

Ved udskiftningen blev tørvemoserne ikke udskiftet. Det blev de først ved lov af 30.12.1858⁶. Sogneprotokollen nævner ikke noget om moser i Gerup; men de lodder, som gårdene havde ned mod Fleningsø, var moselodder. Det fremgår af navne på original I kortet, hvor stedet kaldes Søe-Mosen. De østlige gårde har haft moser på deres egne lodder (navne som: Bog Mosen, Sandes Mose og Dyr Mose). Det ser ikke ud til, at de »store huse« i Gerup fik anvist moselodder, med

5. Dagbogsoplysninger om udsæd og årsopgørelserne over udbyttet vil eventuelt kunne indgå i en undersøgelse af foldudbytte o.lign. Jvf. Karen Schousboe. »Foldudbytte og bondeøkonomi.« Fortid og Nutid, bd. XXVIII, hft. 1, s. 35–49.

6. Se herom i August F. Schmidt. »Moser og Tørv. Et stykke bondehistorie.« Brabrand 1948.

mindre der var mose på lodden i forvejen, som det var tilfældet med matr. nr. 11, hvor en del af Sodnemosen lå. Husene fik anvist tørveskær i andres lodder, hvor de betalte sætterummet (3.7.1824)⁷.

Hjulumagerfamilien gravede også tørv med salg for øje. Tørven solgtes i Fåborg. Hans Nielsen nævner nogle gange Balzers Mose som stedet, hvor han gravede tørv. Den lå i Søvnaget ned mod Paspåsen og hørte under Brahetrolleborg. Tørvegravningen foregik sidst i maj eller først i juni med ekstra hjælpere.

Omdriften

I den sidste del af fællesskabets tid havde Gerup by 5 marker. Det var almindeligt på Fyn. Jorden dyrkedes i to år og var udlagt til græsning i tre år. Ved udskiftningen blev der på mange fynske herregårde indført holstensk koppelbrug, hvor agerjorden inddeltes i 9–11 marker. Hos bønderne blev agerjorden almindeligvis opdelt i 6–7 marker med 3 års drift og 3–4 års hvile. Begtrup nævner, at på Vestfyn havde man 8 marker på grund af boghveden⁸.

Det er vanskeligt ud fra dagbogsnotaterne at få et klart overblik over hjulumagerhusets agerbrug og dets drift. Det har ikke været muligt at stedfæste de enkelte marker nøjere. Der nævnes følgende lokaliteter: »Den aarle Krog, Marken nordøst for Haugen, Marken udenfor Porten, Den lille Gaasekrog, Den store Gaasekrog, Spisningskrogen, Den 3kantede Plet Jord og Keilekrogen.« Hans Nielsen var ofte meget omhyggelig med at nævne, hvor de enkelte afgrøder blev sået eller høstet: »... Om Eftermiddagen kjørde vi 17 Læs Gødning ud til Rug i den vestlige Ende af Krogen uden for Porten efter Vejen ned til Kilden.« (20.9.1831). Selv en så omhyggelig og for Hans Nielsen præcis stedsangivelse er umulig at stedfæste.

Det ser ud til, at man i hjulumagerhuset har fulgt en omdriftsform på 8 år som nævnt ovenfor. »Den aarle Krog« var inddelt i 8 »Stykker«. Men det ser ud til, at kartofflen bragte uorden i systemet. Kartoffler og ærter

brugtes til at rense jorden med, og der gødedes til rug eller byg bagefter. De øvrige marker var også inddelt i mindre stykker, men i dem var der tilsyneladende en 6 års omdrift.

Husdyrholdet

Pasningen af husdyrene, især de mindre, var i ældre tid kvindernes arbejde, og der er kun få notater vedrørende husdyrholdet i dagbogen. Notaterne omhandler mest køb og salg af dyr eller deres produkter. Det fremgår ikke, hvor mange køer og kvier hjulumagerfamilien holdt, men der har mindst været et par malkekøer og et par kvier og kalve. Sandsynligvis har der været flere, siden man næsten hvert år lånte ekstra græsning, f. eks. hos forvalter Mackeprang på Høbbet (avlsgård under Brahetrolleborg). I de første 10 år af dagbogsperioden er der gjort et årligt notat om køb af en slagteko på Fåborgs kvægmarked. Koen købtes i fællesskab med en nabo eller en på anden måde nærtstående person. I den sidste del af perioden købtes tilsyneladende ingen slagteko. Til gengæld solgtes en del kvier og kalve.

Der har været mindst 2–3 heste samt eventuelle føl. Alligevel låntes ekstra heste til pløje med på grund af redskabernes art. Hestene blev lånt hos naboer eller familie. I de senere år er der en del eksempler på, at Hans Nielsen lånte heste og vogn ud til andre, (23.8.1825).

Udover de nævnte husdyr omtales også slagtegrise og -får. Ved fåremarkedet i Fåborg solgte Hans Nielsen hvert år får eller lam. Fjerkræ nævnes kun en enkelt gang i hele dagbogsperioden, og Hans Nielsen har som mand heller ikke haft med dets pasning at gøre. Derimod interesserede han sig for biavl. I dagbogen er omhyggeligt noteret nøjagtige tidspunkter for biernes sværmen, og salg af honning omtales indtil 1826 årligt.

Arbejdet på Høbbet

Endnu et forhold hører med til økonomien i hjulumagerhuset, nemlig det arbejde, især

7. Gregers Begtrup op.cit. s. 458. Sætterum = læggeplads til tørv.

8. Gregers Begtrup op.cit. s. 109.

høstarbejde, som Hans Nielsen udførte på gården Høbbet. Det er mest nærliggende at antage, at der har været tale om dagleje; men arbejdet kan måske også have været indeholdt i betingelserne for fæstet.

Hjulumagervirksomhed

Landbruget var kun den ene del af husmandshusets økonomiske grundlag. Den anden del var hjulumagervirksomhed, som der var tradition for i Hans Niensens familie, idet han var mindst tredje generations hjulumager.

Skovauktioner og arbejdet med at skove træ

En væsentlig forudsætning for at kunne ned sætte sig som hjulumager var rimelig adgang til træ, og det havde Hans Nielsen i Brahetrolleborgs mange skove. Her købte han sit træ på skovauktioner. Betalingsfristen ved skovauktionerne var i reglen på seks uger. Hans Niensens køb blev sandsynligvis betalt med det samme, men af og til betalte han sine auktionsregninger, når han var »til Kirke«, f. eks. i 1822: »Den 20 Januar var jeg til Kirke til først Tjeneste, og jeg betalte en Auktions Regning, samme Gang, på noget Bøgetræ i Tugteskoven, som

var 15 rd 2 mk 13 sk ...« Den omtalte auktion blev afholdt den 12. december året før.

Skovauktionerne var et led i den rationelle drift af skovene. Godset holdt auktion over træer, som efter anvisning måtte fældes, for at skaffe lys til resten af træerne, eller over vindfælder væltet under efterårsstormene. Noget købtes på roden, andet var fældet. Det, der skulle sælges, var nummereret, så man købte bestemte numre. Et nummer kunne f. eks. bestå af 3 små bøgetræer på rod eller et læs risbrænde. Det fældede eller ophuggede træ var ordnet efter størrelse: risbrænde, knippel, fagot og klov.

På figur 2 ses Hans Niensens forholdsmæssige deltagelse i skovauktioner gennem hele dagbogsperioden fordelt på ét år. Som det fremgår, var langt den største del af auktionerne i vintermånederne, hvor træet også blev hentet hjem⁹.

Hans Nielsen og hans far, Niels Pedersen, købte træ mange steder; se tavle IV. Det indsatte histogram viser de besøgte skovauktioners forholdsmæssige fordeling mellem de forskellige lokaliteter¹⁰. Hans Nielsen foretog sine indkøb, så den vanskelige transport blev begrænset mest muligt ved at købe mest i den nærmeste omkringliggende skov, Knagelbjergskoven.

9. I analysen af dagbøgerne forekommer en del figurer af samme type som det viste histogram over alle de skovauktioner, der er omtalt igennem hele dagbogsperioden – fordelt på ét år. Sandsynligvis er der ikke gjort notater om alle de skovauktioner, Hans Nielsen rent faktisk var til. Men hvis han har undladt at nævne en bestemt auktion, kan man gå ud fra, at det er tilfældigt, hvilken måned den lå i. Derfor kan man udregne en gennemsnitsprofil for samtlige måneder. Det er gjort ved at sætte alle månederne i relation til den måned, hvor der er omtalt flest auktioner. Det vil sige, at måneden med flest auktioner får skalaindeks 1.0, mens måneder helt uden auktioner får indeks 0.0. Dette aktivitetsindeks kaldes på figurerne A'. Da det ikke er det nøjagtige antal gange, Hans Nielsen har omtalt de enkelte aktiviteter, det er interessant at fokusere på, er denne datareduktion foretaget for at lette oversigten over data, og for at fremhæve det væsentlige – nemlig de helt generelle tendenser, der kan observeres. Den samme metode er brugt til at beskrive, hvorledes aktiviteter er omtalt gennem hele dagbogsperioden. Kurven viser her relationen mellem enkelte dagbogsår.

Som omtalt i indledningen er der ikke det samme antal dagbogsnotater hvert år. Derfor kunne man overveje at korrigere antallet af de enkelte aktiviteter med en normaliseringsfaktor, som havde været været samme antal notater hvert år. Dette blev forsøgt i de figurer, der vises i »Bondedagbøger – kilder til dagliglivets historie.« Introduktion & registrant ved Karen Schousboe. 1980, s. 30–31, og som stammer fra analysens begyndelsesstade. Det viste sig imidlertid, at figurerne udseende blot forskønnedes, idet de største yderpunkter i kurverne blev udjævnet. Beregningsmåden blev opgivet, fordi den kunne tilsløre det forhold, at Hans Niensens periodevise særlige præferencer for visse aktiviteter netop kunne vise sig ved, at han gjorde hyppige notater om dem. Det vil sige, at man ikke kunne bruge samme normaliseringsfaktor til de forskellige dagbogstemaer.

10. Kortet på tavle IV er et 4 gange forstørret udsnit, tegnet efter et kort i C. Weismann op. cit., som viser skovarealet på det pågældende tidspunkt.

Hjulmagervirksomhed

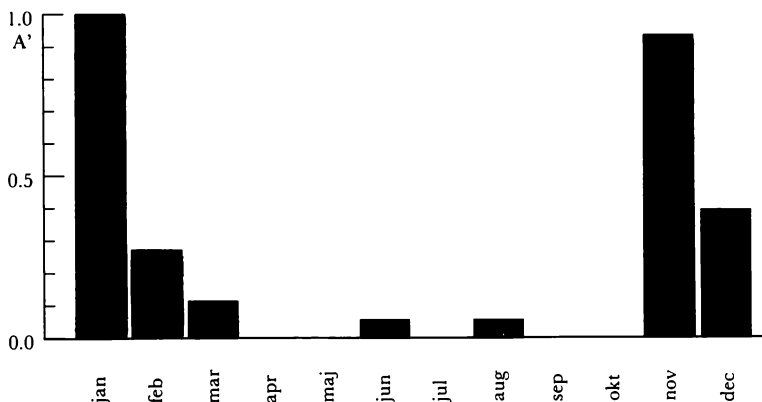

Figur 2.
Skovauktioner. Hans Nielsens
forholdsmæssige samlede
deltagelse i skovauktioner fordelt
på ét år.

På figur 3 (s. 30) ses Hans Nielsens samlede arbejde med at skove træ forholdsmæssigt fordelt på ét år. Det fremgår, at langt den største del blev hentet i vintermånederne, men faktisk blev der hentet noget hele året rundt undtagen lige under høsten. Selve arbejdsgangen kan ses af følgende citater: »Den 16 November (1826) var jeg til Skovauktion i Arreskovs Dyrhaage jeg købte en Bøg som kostede 7 Rbdlr 8 sk foruden Salarium.«¹¹ Det købte træ var træ på rod, for: »Den 9 Jan: (1827) var jeg og Niels henne i Arreskovs Dyrhaage at kaste en Bøg ...«. Turen til Arreskovs Dyrhaage var temmelig lang, og der var mange læs i en stor Bøg. Transporten blev ordnet på følgende måde dagen efter: »... havde jeg nogle Vogne til at hente Bøgetræ fra Arreskovs Dyrhaage. Niels Gynger hentede mig 2 Læs. Rasmus Mortensen 1 Læs. Hans Madsen 1 Læs og Jens Pedersen 1 Læs, vi selv 1 Læs og nogle Dage efter hentede Niels 1 Læs Top.« I januar og februar 1827 frøs og sneede det meget, og snedækket lettede transporten: »den 19 Marts var vi nede i Sollerup Nederløkke at skove en lille Bøg vi kjørrede med Slæde ...«.

En del træ blev erhvervet hos privatpersoner, som enten havde købt det på auktioner eller fældet det på egen jord. Almindeligvis havde man et mindre lager af tømmer liggende. At det ikke altid var lige let at handle med privatpersoner fremgår af et citat fra 1825: »Den 20 Marts var jeg til Kirke, samme

Dags Eftermiddag var jeg nede hos Johan Snedevig at se noget Bøgetræ som jeg ville købe af ham, men vi kunne ikke handle.« Men den 4. april var de endelig blevet enige om prisen, for da »... var jeg nede hos Johan Snedevigs at købe 3 Stk. Bøgetræ og 1 Axelstykke og 3 Kjepstokstykker, det kostede ialt 5 Rbdlr 2 mk.«

Adskillige notater om fældning af træer og afhentning af især risbrænde kan imidlertid ikke umiddelbart henføres til tidligere nævnte skovauktioner. I nogle tilfælde skyldes det måske ikke et glemte auktionsnotat, og selvom dagbøgerne bestemt ikke giver anledning til at beskyldte dens forfatter for skovtyveri, så var det et meget udbredt fænomen¹².

Til Hans Nielsens udnyttelse af skoven hørte udover hjulmagerarbejdet også salg af brænde, men i hans køb af træ kan de to ting ikke adskilles. Kun få gange nævnes, hvad det pågældende træ skulle bruges til (15.12. 1824).

Hjulmagerarbejdet

Arbejdet bestod først og fremmest i fremstilling og reparation af hestetrukne køretøjer. Hans Nielsen fremstillede tre vogntyper: en arbejdsvogn, en færdesvogn og en holstenervogn.

Arbejdsvognen var den almindeligt kendte stive kassevogn, hvis længde, bredde, højde

11. Salæret var 12 skilling pr. rigsdaler.

12. N. Rasmussen Søkilde. »Gamle og nye Minder om Brahetrolleborg og Omegn.« København 1870, s. 94.

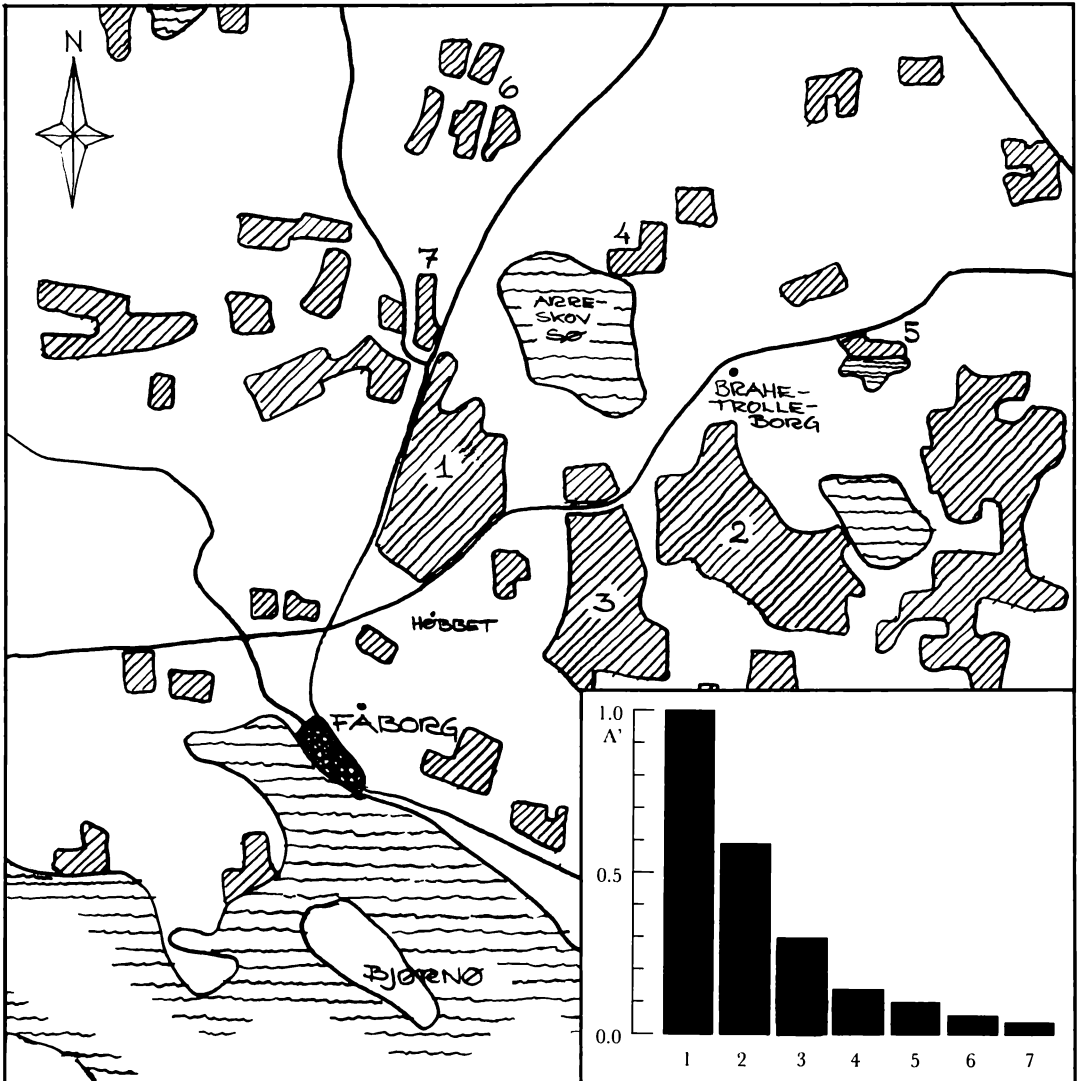

Table IV. Skovene hvor Hans Nielsen hentede sit træ.

1. Knagelbjergskoven: lokaliteterne Knagelbjerg, hos Jens, Teglværket, Sollerup og Søvænget.
2. Storskoven: lokaliteterne Søndermarken, Aamosen, hos Kokkedal, hos Hans Larsen og Hellemosen ved Hammerværket.
3. Gerup Skov: lokaliteterne Høbbet Lækker, Hesthaugen, Kræmmerhaugen og Keglholm.
4. Arreskov Dyrhauge.
5. Brahetrolleborg: lokaliteterne Trolleborg og Kirkeskoven.
6. Sandholt Skov.
7. Kistrup Skov.

m.v. kunne varieres efter det formål, den skulle bruges til. Færdesvognen var en lettere vogn til personkørsel, også kaldet en rejse- eller stadsvogn. Benævnelsen rejsevogn findes også i dagbøgerne. Holstenervogne var stive,

noget tunge vogne til personbefordring med en let affjedring under agestolene, der var ophængt i remme. De havde ofte kurvelettet fading og stærkt udadhældende bagsmæk.

Hjulmagerne lavede som regel kun træar-

Hjulmagervirksomhed

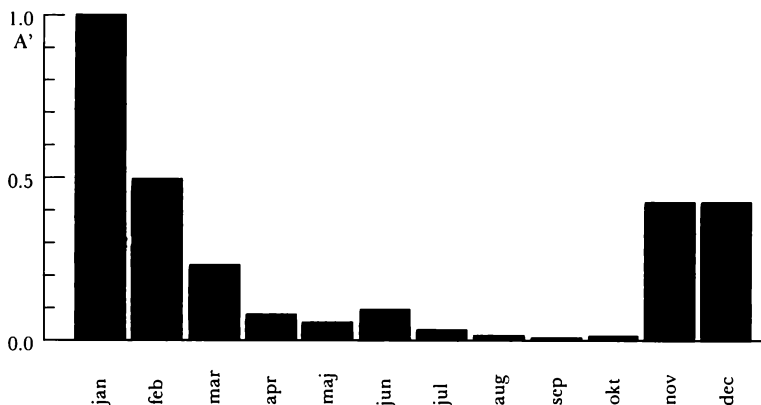

Figur 3.

Skovning. Hans Nielsens arbejde med at skove træ. Det samlede arbejde forholdsmæssigt fordelt på ét år.

bejdet på vognene, hvis færdiggørelse derfor krævede assistance af smede, snedkere, malere og saddelmagere, alt efter vogntype. Hans Nielsen har et par gange gjort notater om vidjer, så muligvis fremstillede han selv eller andre medlemmer af husholdet holsternervognenes kurvellede fadinger.

For at kunne arbejde som hjulmager krævedes en del særlige faciliteter og specielt værktøj. Uden for hjulmagerhuset har der sandsynligvis været en savgrav, en dyb jordgrav, hvor tømmeret blev savet ud af hele stammer med en langsav eller tømmer sav, som Hans Nielsen benævner den. Den stamme, der skulle saves i stykker, blev anbragt på et stillads over savgraven. Til at betjene langsaven krævedes to personer. Den ene stod på stilladset og styrede saveretningen, den anden trak i saven nede i bunden af savgraven. Hans Nielsen noterede i 1825: »Den 28, 29, og 30 Juni og 1ste Juli til Middag savede jeg og Niels (Niels Jensen) endeel Aske, Bøge og Egetræer med Tømmer sav.« Det var sommetider temmelig store træer, det drejede sig om, f. eks. i 1824: »Den 15 Decbr: savede jeg og Niels en stor Æsk hvoraf blev 12 Plougbømme og to store Styr til Engelske Plouge.«

Inde i hjulmagerværkstedet har der været en del større redskaber: borelad, høvlebænk og radstok. Og i 1823 noteredes: »(De)n 7 Decbr: var jeg i Foborg og (best)ilte mig en nye Spindel og Sax () et Dreielad.« – »(De)n 9 Decbr var Kristian Snedker (...) at hjælpe mig at begynde paa et (nyt) Dreielad.« – »Den 18, 19, 20, 22, og 23, Decbr var Snedkeren oppe at hjælpe mig at arbejde paa mit Dreielad.« – »Den 21 Januar var Lars

Blomme fra Foborg oppe hos mig med en Spindel og Sax, en Axel, 2 Pinoler, en Snor og nogle Patroner til et Dreielad, som kostede ialt 19 Rbdlr.« Og så sent som fire måneder efter drejeladets påbegyndelse noteredes: »... d; 26 Marts. Samme Dag var Lars Blommer fra Foborg heroppe med et nyt Forlæg til mit Dreielad, hvilket jeg gav ham 6 Rbdlr for.« Drejeladet brugtes bl.a. ved fremstillingen af hjulnav. I 1825 hjalp snedkeren igen til med de nødvendige redskaber. Denne gang var det fremstillingen af en høvlebænk. Til arbejdet krævedes også forskellige save, økser, høvle og bor, som alle skulle være skarpe, og i 1826 noterede Hans Nielsen: »Den 26 Nov: var jeg nede hos Smeden at hugge Hul i en nye Slibesten og jeg hængte den ogsaa.«

Den største del af Hans Nielsens arbejde bestod i at fremstille og reparere hjul. Et hjul bestod af nav, eger og fælge. Navet var af eg, elm eller ask og bredest på midten, hvor der skulle laves huller til 12 eger. Egerne blev lavet af egetræ. Når hullerne til egerne skulle bores, blev navet anbragt i et borelad. Hullerne bores skråt, så at de havde en lille smig i forhold til navets midterlinie. Egerens skrå stilling øgede hjulets evne til at fjedre. Fælgene bestod af 6 dele, som tilsammen dannede hjulets omkreds. De var oftest af bøgetræ, men Hans Nielsen nævner også fælge af eg. Egerne blev banket i navet, mens det var fastspændt i en radstok, derpå fik de skåret tappe i enderne. Fælgestykkerne blev anbragt i boreladet og fik efter at afstandene var nøjagtigt udmålt boret huller til egerens tappe. Tilsidst samledes alle delene i radstokken ved hjælp af dyveler og kiler. Derefter

Kørende bondepar med varer i vognen. Detalje af tegning af C. W. Eckersberg (1807). Statens Museum for Kunst.



blev hjulet eventuelt sendt til smeden, som lagde en jernring om fælgen og en bøsning i navet¹³.

På grund af de dårlige veje var der et meget stort slid på vognhjulene, som ikke altid var

forsynet med de kostbare jernbeslag, og som derfor måtte repareres igen og igen. I 1824 noteredes: »Den 21 Aug: var Jens Krygls Søn her efter 2 gl: Hjul, som jeg havde smøget om med stor Bøg og sat 16 nye Eger i, han gav 7 mk for dem.«

Vogn til personbefordring. Detalje af tegning af C. W. Købke (1832). Statens Museum for Kunst.

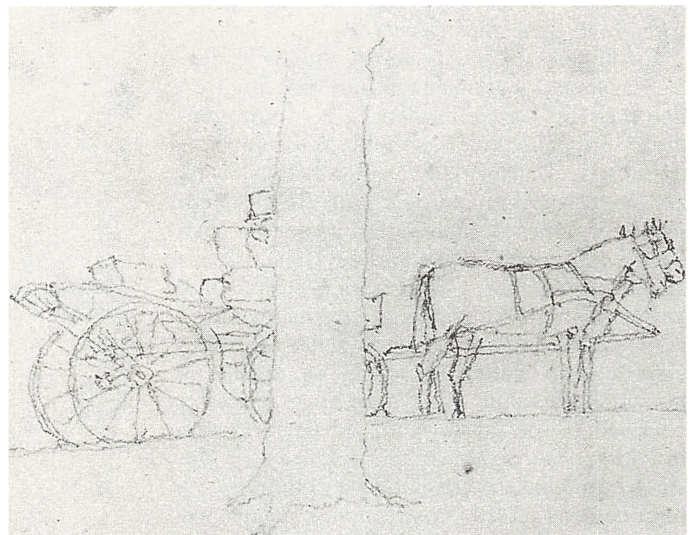

13. Torben Witt. »Hjul- og karetmager.« Gamle danske håndværk. red. G. Nellemann og I. Danielsen. København 1971, s. 163–69.

Hjulmagervirksomhed

De to hjul fik altså nye fælge og to trediedele af egerne blev udskiftet. Tilbage af de oprindelige hjul var kun navene og 8 eger.

Når Hans Nielsen lavede en vogn fra ny af, noterede han blot, at han havde lavet den. Kun hvis kunden havde leveret noget af træet til den, og han selv »havde lagt noget til« nævntes enkelte vogndelev. Vognene bestod af mange dele, som alle kunne gå i stykker. Derfor nævnes flere af disse smådele på vogne, der blev repareret.

Arbejdsvognens væsentligste del var undervognen, dvs. en vogn uden fading og fjæle. Undervognen bestod af en for- og en bagvogn, som blev forbundet af et udskifteligt midterstykke af træ eller jern, vejlen. På den måde kunne afstanden mellem for- og bagakslerne varieres. En for- eller bagvogn alene kaldtes for »en halv Vogn«. Trækkdyrene trak i vognstangen, som ved hjælp af en stangbolt var forbundet med en tyve. Fortyven var altså det stykke, der sad lige foran forakslen. Over akslerne var der kæpstokke, de tværtræer, hvori vognkæppene sad. Den forreste kæpstok var bevægelig, idet den kun blev fastholdt af en bolt, den bageste kæpstok lå direkte på bagakslens bolster og var fastspændt til dette med dragebånd. Kæppene støttedes af tværstivere. På kæppene kunne der hvile forskellige former for overbygning eller fading bestående af fjæle eller haver.

En kassevogn havde bund, sidefjæle, for- og bagsmæk. Forsmækken sad fast med en bolt i et hul i vognbunden og en stang gennem sidefjælene, der blev holdt til med en stor fløjmøtrik. Bagsmækken sad i hængsler på kanten af vognbunden og kunne klappes ned, så den lå vandret. Den hang i kæder, så man kunne stå på den, når man begyndte at læsse af. Til kassen hørte sætbrædder, som kunne sættes oven på sidefjælene og smækkene og gøre kassen højere. De sad med revler, der virkede som gaffer om fjæle og smæk og kunne let løftes af. Hvis man kørte kartofler eller senere roer af marken, var der kun sætbrædder i højre side og på forsmækken. Hestene kunne ikke trække fuldt læs i marken, og man læssede på fra venstre side, hvor der var lavest, og kartoflerne faldt ikke af til den anden side, hvor der var højere. Når man kørte lettere ting hjem, kunne hestene sagtens trække fuldt læs, og til transport af f. eks. hø

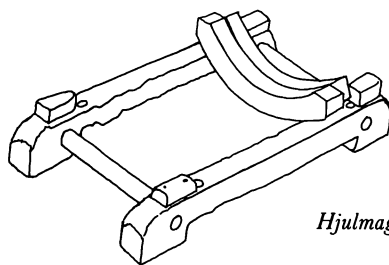

Hjulmagerens borelad.

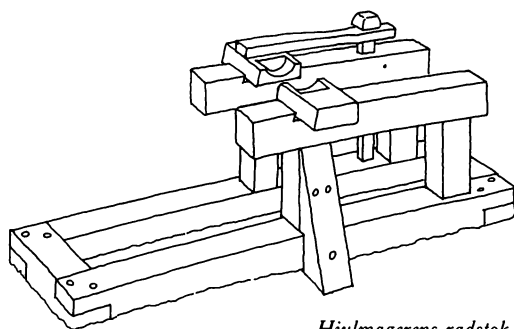

Hjulmagerens radstok.

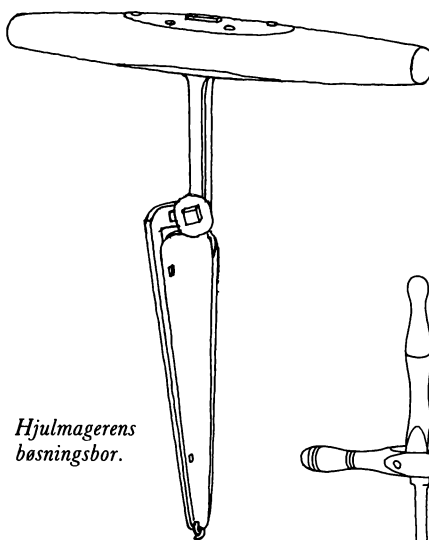

Hjulmagerens bøsningabor.

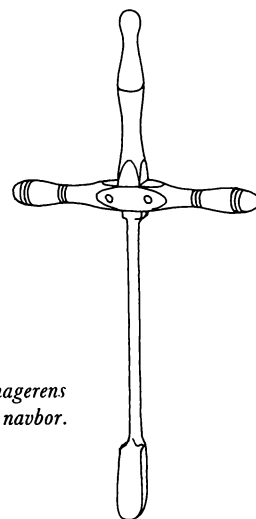

Hjulmagerens navbor.

Tegnet af
Frode Kirk

og korn kunne vognenes rumindhold øges. Vejlen, der forbandt for- og bagvognen, udskiftedes med en langvejle, og i stedet for sidefjæle bestod siderne af høsthaver, en ramme bestående af en øvre og nedre bund med et gitterværk af lodrette pinde.

Hans Nielsen og hans far lavede almindeligvis kun 4–5 helt nye vogne hvert år. Et par enkelte år (1815 og 1820) lavede de omkring 10. Resten af tiden gik med reparationsarbejder. Udover det som i dagbøgerne kaldes reparationer, lavede Hans Nielsen en masse hjul, som også var led i reparationer på vogne. Det er vanskeligt at angive, hvor stor en del af hjulumagerarbejdet, der var reparationer, da oplysningernes fyldighed varierer meget, og antallet af hjul ofte angives i læs.

Hans Nielsen fremstillede også andet end vogne og vogndelev, f. eks. plove, trillebøre, mælkevogne og slæder. Desuden lavede han visse ting, der mere havde karakter af husflidsarbejde end hjulumagerarbejde, f. eks. garnvinder, mejered, mangletoøj, hørbøger og forskellige håndtag; og han forsynede familien med træsko og visse mindre møbler.

Hjulumagerarbejdet blev udført året rundt, men med størst travlhed lige før såning og høst, hvor bønderne sikrede sig, at redskaber og vogne var i orden til det forestående arbejde.

Salg af de færdige produkter

Kunderne mødte i reglen op hos Hans Nielsen med de gamle vogne, som skulle repareres. Kun et par gange synes hjulumagerne at have fremstillet vogne uden at have haft en køber til dem på forhånd. Disse vogne forsøgte de at afsætte på markedet.

Prisen for det udførte arbejde bestod af to dele: det anvendte materiales værdi og hjulumagerens løn. I de aller første år af dagbogen nævnes en tredje ting, drikkepenge. Kunden leverede ofte alt vogntømmeret selv eller dele af det, og hjulumageren lagde det eventuelt manglende til. Selve udregningen af arbejdslønnen fremgår ikke af dagbogen.

Som regel blev arbejdslønnen udbetalt i rede penge som i 1817: »Den 1 Juli var Hans

Nielsen fra Vester Hæsing heroppe efter en nye Holsteens-Vogn, som jeg havde forfærdiget, han havde selv Træet til Undervognen, og gav for Haulger, Stol, Kjeppje og Stang 25 Rbdlr og til Arbejds-løn paa Undervognen og Nag og Fortyv han failede gav han 30 Rbdlr. og foruden gav han mig 2 Rbdlr. til Drikkepenge.« Men andre Betalingsmåder optræder temmelig ofte. Delvis i tømmer, som den 13. juni 1822: »... var Peder Andersen fra Fleninge her med Træ til en nye Vogn og han fik en Malkevogn hvilken jeg fik en Esk til 8 mk og 4 mk i penge for«. Den 11. august 1822 kom »Peder Andersens Karle fra Fleninge her med 3 Læs Træ som vi skulde have til Arbejds-løn for en nye Arbejds-vogn.« Betaling kunne også ske i korn eller tørv. At både korn og arbejde kunne have sin helt nøjagtige omregningsværdi i både penge og naturalier, fremgår af notatet fra den 22. februar 1822: »... samme Dags Aften var Jørgen Duuses Søn her efter en Engelsk Ploug, til sin Broder paa Lyøe, han gav 2 Tdr Gradet Byg a 13 mk Td: for den; men fik siden 2 tilbage, hvilket var 4 Rbdl for Ploven.« Og den 28. juli 1832: »... var Kristopher Larsen i Gerup her efter en nye Arbejds-vogn med Egefil, han havde selv lagt Træet til og gav til Arbejds-løn 1 Td Sæderug.« Et notat fra 1829 viser tidligere tiders sparsommelighed, hvor man ikke kasserede ting, som kunne repareres: »Den 28 Decbr var Langs Møller her efter 4 nye Hjul til en Arbejds-vogn, for hvilke jeg beholdte de gamle og saa fik jeg 10 Skp Byg.« Betaling kunne også erlægges i arbejde. Det gjorde naboen Jens Jacobsen i 1819: »Den 29 Juni var Jens Jakobsen her efter en nye halv Vogn, som var en Bagvogn. Forvognen satte vi nyt Undertøi i, samme skulde han give 6 Rbdlr for; men isteden for Penge skulde han gjøre Arbeide i 24 Dage til os.«

Et led i aflønningen var »Vallegildet«, hvor der en gang om året blev bragt mælk til hjulumandsfamilien, så der kunne laves ost. I andre egne leveredes mælken kun til præst, degn og jordemoder, men på Fyn leveredes den også til landsbyhåndværkerne¹⁴. I perioden 1814–28 gjorde Hans Nielsen næsten hvert år notater om mælkeleverancen. Mælken leveredes som regel sidst i september, hvor mælken var fed og rigelig. En enkelt gang, i 1815, noteredes: »Den 27 Sept var Pigerne fra Byen og nogle fra Fleninge Nybye-gaarde og Svanninge her

14. August F. Schmidt. »Leksikon over landsbyens gilder.« København 1950, s. 153.



Motiv fra egnen omkring Fåborg ca. 1820. Stik efter maleri af Søren Læssøe Lange. Fåborg Kulturhistoriske Museer.

med Melk ...», dvs. at Hans Niensens kundekreds kom fra de tre byer. Denne aflønningsform fra fællesskabets tid var bibeholdt efter udskiftningen og udflytningen, ligesom det var tilfældet med aflønningen af smeden. At leveringen af mælk ikke er nævnt senere end 1828 skyldes sandsynligvis, at mælken og dens forarbejdning hørte til de kvindelige sysler, som kun er omtalt sporadisk i dagbogen.

Hans Niensens kunder betalte straks, når arbejdet var udført. Der er meget få eksempler på kreditgivning. Havde det været mere udbredt, ville det sandsynligvis have fremgået af dagbogen. Men det forekommer, f. eks. i 1819: »Den 24 Juni var Mathis Alsing her efter en nye halv Vogn, som var en Forvogn samme skulde han give 7 Rbdlr for, men det blev staaende paa Kredit.«

Der var en vis økonomisk risiko forbundet med arbejde, nemlig at kunden ikke kunne betale. I 1829 noteredes: »Den 5 August var jeg i Foborg med en nye Arbeidsvogn med Egefil, tilligemed Stang, Hammel, Langvogn og Kjeppe, som skulde til Ærøe, samme Vogn kostede 12 Rbdlr.« Efter dagbogen at dømme gik alt planmæssigt, men i dagbogen fra 1831 kan læses: »Den 9de Januar var Smeden fra Stenderup her efter en nye Arbeidsvogn for hvilken jeg fik 12 Rbdlr. Samme Vogn var gjort til Ærøe, men da Manden ikke kunde betale den blev den staaende over 1 Aar.« I løbet af det år fremstillede Hans Nielsen tre andre

arbejdsvogne, som kunderne selv leverede træet til. Beløbet 12 Rbd. dækkede både arbejds løn og materialer, og det gjorde det vanskeligt at afsætte vognen. Det er det eneste tilfælde i hele dagbogen, hvor det nævnes, at kunden svigtede.

Hjulmagerens kundekreds

Hans Niensens kundekreds kan lokaliseres inden for en radius af ca. 10 kilometer fra huset i Knagelbjergskoven. Området udgør altså hans økonomiske kontaktfelt, se tavle V. Størstedelen af kunderne kom fra Gerup, men han havde også mange kunder i Fåborg og Svanninge. Fra byerne mod øst, Fleninge, Fagsted og Grønderup, kom lidt færre kunder.

I Gerup kom han i kontakt med næsten alle mænd, der havde jord. Folk uden jord havde mindre brug for en hjulmager. Gerupmændene og teglværket var de største kunder, halvgårdene og de »store huse« optræder halvt så ofte. Kundekredsen i Gerup adskiller sig fra den øvrige kundekreds, bortset fra de fjernereboende slægtninge, som også var kunder, ved at være nævnt i flere andre sammenhænge.

Svanninge var en by med adskillige gårdmænd og mange velstående mennesker. Hans Nielsen havde flere kunder der end i de mindre byer, Fleninge, Fagsted og Grønderup;

Tavle V
Økonomisk kontaktfelt.

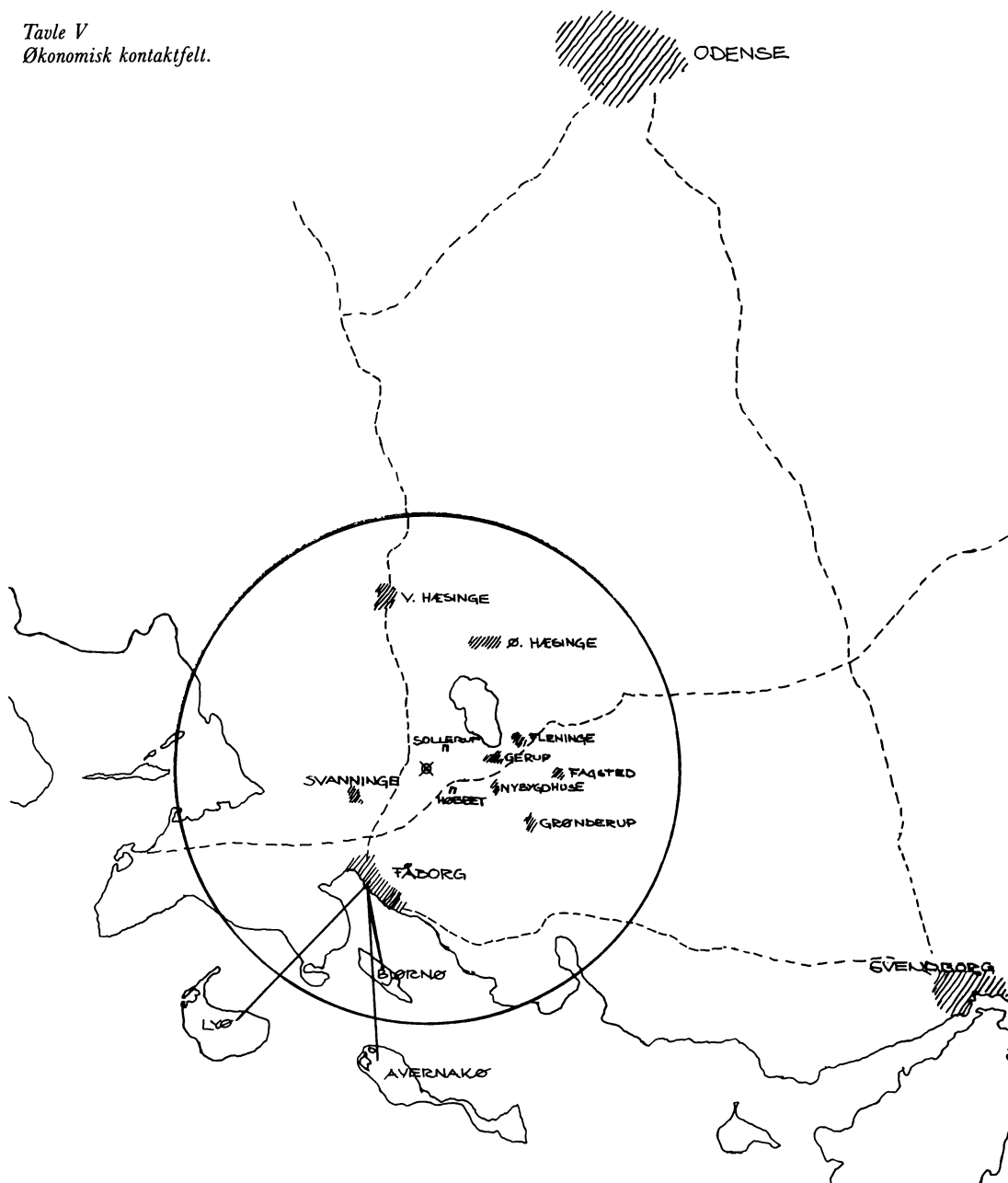

men procentdelen af gårdmænd, som brugte ham som hjulmager, var nogenlunde den samme for alle fire byer.

En stor del af Hans Niensens kundekreds boede i Fåborg. I dagbogen omtales ialt ca. 550 personer. Ca. firs af dem boede i Fåborg,

og til en fjerdedel lavede Hans Nielsen vogne m.m. De øvrige tres leverede han kun brænde og tørv. Det er karakteristisk for kundekredsen i Fåborg, at enkeltpersoner nævnes få gange og kun i denne økonomiske sammenhæng.

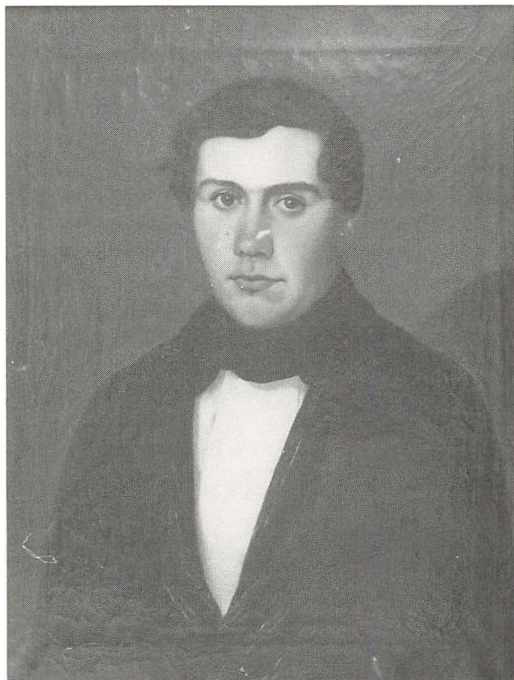

Købmand Jørgen Ploug (1801–50). Maleri på Fåborg Kulturhistoriske Museer.

Blandt Hans Nielsens kunder finder man flere kendte fåborgensere. De to store konkurrerende købmandsdynastier, Ploug og Voigt, nævnes, ligeledes købmændene Mogensen, Gjerbracht og Levin. Både agent Simon Hempel Ploug (1768–1831) og dennes søn, Jørgen Ploug (1801–50), som var købmand og konsul, fik leveret vogne og slæder af Hans Nielsen. Lars Peder Fogd, der nævnes i dagbøgerne, må være købmanden Lauritz Peter Voigt, som i 1805 arvede sin far, brændevinsbrænder Chr. Voigts købmandsgård. Samme Lauritz Peter Voigt (1779–1859) er i øvrigt far til H.C. Andersens første ulykkelige kærlighed, Riborg. Hans Nielsen og hans far leverede i februar 1817 en vogn til Lauritz Peter Voigt som led i betalingen af en kakkelovn af jern, der kostede det anselige beløb af 60 rd. Kakkellovnen blev indkøbt til Hans Nielsens bror, Peder Nielsen, i anledning af hans bryllup i 1816.

En væsentlig del af Hans Nielsens ture til Fåborg drejede sig om brændesalg. Brændet bestod af optændingsspåner, som var et affaldsprodukt fra hjulmagerproduktionen, og trumper, der var stød eller rodstykker; men brændet indkøbtes også på skovauktioner direkte med salg for øje. Sammenfattende kan siges, at Hans Nielsens relation til folk i Fåborg udelukkende var af økonomisk art og karakteriseret ved en lav frekvens, så lav, at adskillige af de kunder, han solgte brænde til, kun er omtalt en enkelt gang.

Markeder og markedssalg

Ikke blot bestillingsopgaver, men også torvedage og markeder kunne bringe Hans Nielsen til Fåborg. Torvehandelen var kun beregnet på den lokale handel mellem by og opland, og Hans Nielsen noterer et par gange, at han har solgt kartofler på Fåborg torv. Markeder var mere omfattende. I modsætning til torvehandelen blev de ofte holdt uden for byerne af pladshensyn.

Til markederne kom ud over lokale håndværkere og handlende også folk fra andre egne af landet, og købmænd opkøbte lokale varer. Fra gammel tid afholdtes to markeder i Fåborg. Bodilsmesse markedet den 17. juni og Helligkors markedet den 14. september. I 1686 fik byen ret til at holde et fæmarked »næste søndag efter Allehelgens dag«, og i 1716 fik byen tilladelse til at holde hestemarked »en torsdag i fasten«¹⁵.

At interessen for markederne var stor fremgår bl.a. af, at markedsdatoerne var anført i almanakkerne. Gennem årene gjorde Hans Nielsen mange dagbogsnotater om sine markedsbesøg. I februar, marts og april tog han til fastemarked i Fåborg. Fastemarkederne var hestemarkeder, som blev holdt en bestemt ugedag i hele fasten eller kun i første, tredje og femte uge. De blev fra år 1800 afholdt på »Kæmnerjorden«, en tidligere eksercerplads uden for Vesterport. Midt i juni afholdtes et fæ- og krammarked, ikke netop den 17. juni, hvor det var Bodilsmesse, men en ugestid forinden. Det gamle Helligkorsmarked, som også var et fæ- og krammarked, blev

15. Aage Fasmer Blomberg. »Faaborg Bys Historie.« Faaborg 1955, bd. 1, s. 227.



Bonde på vej til Fåborg. Udsnit af prospekt fra Pontoppidans Atlas 1765. Det kongelige bibliotek.

holdt i ugen inden Helligkors. I begyndelsen af oktober var der marked på lam og gæs, og sidst i oktober lå det store kvægmarked, hvor der også blev handlet med heste, korn, kram og fedevarer.

Af og til tog Hans Nielsen til det større Egeskov marked, som blev holdt omkring den 20. september. To gange i hele dagbogsperioden tog den mandlige del af hjulmagerfamilien til det store Sct. Knuds Messe marked i Odense, som blev afholdt omkring den 10. juli.

Hans Nielsens deltagelse i de lokale markeder er regelmæssig gennem hele dagbogsperioden; han tog faktisk til samtlige markeder. På grund af den brogede folkemængde, markederne tiltrak fra mange egne, var de i ældre tid et vigtigt led i nyhedsformidlingen. Og for Hans Nielsens mere fjerntboende kunder var markedsdagene ideelle til aftalte møder, fordi datoerne var kendt af alle. Det fremgår af dagbøgerne, at Hans Nielsen medbragte

vogne, hjul m.v. til ca. halvdelen af markedsbesøgene; han solgte også forskellige småting som håndtag af valnøddetræ og trillebørshjul.

Tilsyneladende havde Hans Nielsen leveringsaftaler til markedsdagene med sine fjerntboende kunder, beboerne på Lyø, Bjørnø og Avernakø. Man kan derfor sige, at hans økonomiske aktivitetsfelt reelt gik ud over den radius på ca. 10 kilometer, der er vist på tavle V. Men da handelen altid foregik i Fåborg, og Hans Nielsen aldrig selv besøgte øerne i den anledning, er selve aktiviteten blot angivet på tavlen med pile.

De fleste kunder er i dagbøgerne nævnt ved navn og sommetider også med det sted, de kom fra, f. eks. »Peder Larsen, Fleninge«. Øboerne adskiller sig herfra ved at optræde under kollektiv betegnelse: »Øboerne, Lyøboerne, Bjørnøemænd« osv. Disse benævnelser tyder på en ringe personlig kontakt, og relationen mellem disse øfolk og Hans Nielsen var udelukkende af økonomisk karakter.

Med en ringe kontakt kunne man forvente en lav frekvens. Dette er imidlertid ikke tilfældet; Hans Nielsen leverede i perioden 1819–31 mindst tre gange årligt hjul m.m. til folkene på øerne. Kunne man splitte de kollektive betegnelser op i individer, ville frekvensen for hver enkelt sikkert være lav, som det var tilfældet med to navngivne personer fra øerne, »Lyøepresten« og »Anders Klingenberg fra Avernakø«.

Afsætningen af Hans Nielsens hjulumagerprodukter var i regelen baseret på faste aftaler. Men der findes eksempler på, at han lavede vogne med henblik på markedssalg. I 1818 tog han første gang helt til markedet i Odense: »Den 13 og 14 Juli var jeg og vor Faer til Odense Marked med 2 nye Vogne, og 1 Barrehjul, men vi solgte slet ikke noget af det, der var kuns buden 16 Rdlr for en Vogn Nagene var endda beslaaet med 2 Gjorde hver.« Den ene af vognene blev tilsyneladende solgt i Fåborg allerede i august. Og på septembermarkedet forsøgte hjulumagerne at sælge den anden vogn, men forgæves. Først den 29. november lykkedes det at få den solgt til en mand fra Fagsted. Han købte foruden vognen to trillebørshjul og betalte ialt 20 rd. Det var ca. 3 rd. mere end det, der blev budt på markedet i Odense. I juli 1832 foretog Hans Nielsen, hans far og hans stedsøn, Hans Nielsen, dagbogens anden tur til Odense markedet for at sælge to nye vogne – men uden held.

Udover hjulumagerprodukter blev kun solgt ganske få ting, dvs. produkter fra landbrugsproduktionen. Svarer notaterne vedrørende disse ting til de faktiske forhold i samme grad som salg af hjulumagerprodukter, har det ikke været noget, man har kunnet satse økonomisk på. Den største og mest konstante af disse indtægter kom fra salg af tørv i Fåborg, men det er ikke oplyst, hvor eller til hvem de leveredes. Korn solgte man så godt som ikke. I de senere år blev lidt kartofler solgt på torvet i Fåborg. Flere år solgtes et enkelt lam og af og til en ko eller kvie. Og der er et notat om, at Hans Nielsens forældre var i Fåborg for at sælge stikkelsbær og kirsebær.

I Fåborg købtes de varer, man ikke selv producerede. De fleste indkøb, der er nævnt i dagbøgerne, blev gjort på markederne. Det drejer sig mest om køb af håndværktøj: savklinger, huggejern, leer og en enkelt gang

smedejern og kul. Men der er også notater om større indkøb, som de slagtekøer, der i flere år indkøbtes i fællesskab med forskellige naboer. De fleste af de øvrige notater om indkøb bærer præg af at være en ung mands personlige indkøb: tobak, piber, messingknapper, tørklæder, vestestykker, sko og støvler, en violin og en klarinet.

Der må være foretaget mange flere indkøb end dem, der er nævnt i dagbøgerne. Der omtales intet køb af kaffe eller krydderier. En enkelt gang købtes mjød og hvedebrød og én gang noget fersk kød. Selv ved barsel og bryllup er der ikke skrevet noget om særlige indkøb.

Både arbejdet med at skove træ hjem og arbejdet med at afsætte de færdige hjulumagerprodukter, brænde, tørv m.v. medførte, at Hans Nielsen og Niels Pedersen m.fl. ofte var på farten. Dertil kommer de afstande, der blev tilbagelagt, når der skulle hentes hø på fjernere engstykker, eller kvæg skulle på græsning hos fjernereboende personer. De længste rejser, Hans Nielsen foretog, var de to ture til Odense marked i 1818 og 1832. Dertil kom syv ture til Egeskov marked. Desuden er omtalt en rejse til Ringe kro, som Niels Pedersen foretog i 1814 for at sælge får. Det er ikke sandsynligt, at Hans Nielsen har foretaget længere rejser uden at skrive det i sin dagbog. Normalt noterede han ikke sin morbror Peder Hansens færd. Men i 1822 skrev han, at Peder Hansen havde været i Svendborg for at købe en hest. Besøget i Svendborg skyldtes det specielle forhold, at Peder Hansens ene hest var druknet i en sø, og netop to dage efter uheldet var der hestemarked i Svendborg. En så speciel rejse, som Hans Nielsen ikke engang selv var med på, har naturligt fundet plads i dagbogen.

Turene til Fåborg var særdeles hyppige. Færrest ca. en gang hver 14. dag eller hver tredie uge i hans unge år, hvor han mest kom der for at træffe andre unge, især på markedsdagene. Flest i dagbogens sidste trediedel, hvor han tog til Fåborg mindst en gang om ugen, især i økonomisk øjemed. Dertil kommer den tid, hjulumageren og hans folk tilbragte på vejene for at skove træ til videre forarbejdning. Selvom det meste træ blev købt i den omkringliggende Knagelbjergskov, måtte Hans Nielsen ofte gøre køb på fjernere

steder. En del af træet blev hentet af hjælpere fra Gerup, men hovedparten hentede hjulmagerne og deres folk selv. Ifølge dagbøgerne brugtes ikke så mange dage på at skove, men når vejene og vejret tillod det, hentedes ofte mere end 10 læs på én dag.

Relationer til lokale håndværkere

Smeden var i landsbyfællesskabets tid fast ansat af bylavet til at udføre smedearbejde for dets medlemmer. Han havde ofte sin egen jordlod, som bymændene kunne være forpligtet til at passe for ham¹⁶. Smedjen i Gerup blev først opført i 1805 (matr. nr. 18). Men ifølge Søkilde var der gennem flere generationer, i hvert fald indtil 1773, en smed på gården Lundshøj (matr. nr. 13)¹⁷. Smedens ansættelsesvilkår varierede fra egn til egn, men fra Sallinge ca. 10 kilometer nord for Gerup meddeles, at smeden indtil ca. 1885 var fast lønnet af de gårdmænd, der fik smedet hos ham¹⁸. De betalte en vis årlig afgift i korn og et såkaldt vallegilde (jvf. s. 33).

Et af smedens mest almindelige arbejder var at lægge jernringe om vognenes træhjul og at forsyne de øvrige vogndele med beslag, bolte o.l.; men smeden lavede også jerndelev til landbrugsredskaber, fremstillede værktøj og søm og skoede heste. I 1817 skulle hjulumagerfamilien selv have en ny rejsevogn. Hans Nielsen noterede: »Den 21 Mai var jeg og vor Faer i Foborg at købe Jern og Kul til vor nye Vogn, hvilket Jens Smed (Jens Delow, Gerup) tog ud vi købte 14 lpd 6 pd Jern og havde i forveien en Stang som veiede 2 lpd 5 pd. Vi købte tillige 1 Td: Steenkul som kostede 8 Rbdlr.« Kunden leverede altså både jern og brændsel. Og det var almindeligt, at man samlede et lager af gammelt jern, som blev bragt med til smeden. Smedekullet var stenkul, som var bedre end trækul, fordi det gav en højere temperatur. Det kunne også købes hos smeden. – »Den 27 Mai var vi nede hos Smeden med vor Vogn og begyndte samme Dag at binde den, og følgende Dage

nemlig 28de 29de 30te og 31 Mai var jeg dernede hver Dag og vor Faer havde været der 4 halve Dage.« At binde en vogn vil sige at forsyne hjulene med jernringe og i det hele taget lave alt smedearbejdet på den. I dette arbejde deltog kunden ofte selv. Mange steder var det almindeligt, at man medbragte fortæring til smeden og sig selv i den tid arbejdet stod på. Noget tilsvarende har været brugt i Gerup. I 1815 noteredes: »Den 22 Decbr: var jeg og vor Faer nede i Svaninge Smede at hugge Jern i en Færredsvogn til Hans Hansen Vileholm, han havde skikket Mad og en halv Potte Brændeviin ned til os som vi og Smeden Drak i Samling samme Dag var det et rask Sneveir og vi kom ikke hjem førend Kl: 6, saa det var ikke tilovers for os at finde over Svaninge Banker.« – Men tilbage til den ny rejsevogn i 1817: »Den 3 Juni blev vi færdige med vor Vogn ved Smeden samme Dags Aften havde vi Smedegilde, til hvilket Smeden og Konen var, og vore Naboer nemlig Knud ved Teglværket, og begge mine Morbrødre og alle deres Koner.«

Traditionelt kaldtes det årlige gilde, smeden holdt, når hans løn skulle betales, for smedegilde. Hvad lønnen bestod i var nedfældet i en smedekontrakt, som ofte kan findes i tingbøgerne. Christine Reimer nævner fra Nordfyn¹⁹, at når smeden var færdig med at beslå en ny vogn, samledes smeden, hans kone og folk hos vognens ejer til et bindegilde. Til dette bindegilde var hjulumageren også med. Hans Nielsen skelnede ikke mellem bindegilde og smedegilde. Men det egentlige smedegilde blev holdt hvert år på Mortensaften, altså den 11. november. De øvrige smedegilder svarer til Christine Reimers bindegilder. Hertil hørte altså også det gilde der referedes til den 3. juni 1817. Antallet af smedegilder af den sidste slags svarer kun til ca. en fjerdedel af det samlede antal nye vogne nævnt i dagbogen. Dette tal svarer næppe til antallet af vogne, hvortil var anvendt jern. En gennemgang af de personer, der affholdt disse gilder, viser nemlig, at de overvejende var personer med en i forvejen nær tilknytning til

16. August F. Schmidt. »Landsbysmeden«. Ryslinge 1932, s. 20.

17. N. Rasmussen Søkilde. »Trolleborgegnen og dens Beboere igjennem 250 Aar (fra 1646 til vore Dage)«. Odense 1894, s. 101.

18. August F. Schmidt op. cit. (1932), s. 26.

19. Christine Reimer. »Nordfynsk Bondeliv i Mands Minde«. Odense 1910, bd. 1, s. 68. – Hendes optegnelser stammer især fra Skovby herred.

hjulmageren – f. eks. familie- eller naborelation.

Smeden i Gerup aflønnedes bl.a. med korn. I 1823 betalte Hans Nielsen 2 skp. rug, og i 1829 betalte han »1 Rdl. isteden for 1 Læs Tørv«. Men smeden har sandsynligvis fået mere end det, for i 1829 havde han udover det, han fik Mortensaften, den 17. oktober fået »4 Skpr Boghvede ... isteden for Rug og Byg«. Muligvis har kontrakten også indeholdt arbejdshjælp på smedelodden. Det fremgår nemlig, at Hans Nielsen og andre af og til pløjede for smeden.

Det årlige smedegilde var forbeholdt mænd bortset fra de nødvendige opvartersker. August F. Schmidt beskriver disse gilder som temmelig animerede, fordi det var nødvendigt at stemme sindene til mildhed med snaps, før smeden kunne få sine udgifter refunderet²⁰. Hans Nielsen nævner ingen festivitás i den anledning, men smedegilderne, når en ny vogn var færdig, synes at have haft et særdeles festligt præg som i 1816: »Den 21 Januar ... Samme Dags Aften var jeg og vor Faer oppe hos Hans Vileholm til Smedegilde, hvilket var et rask Gilde med Mad, Øl og en god Snaps dertil, til dette Gilde var Smedene fra Svanninge ogsaa, vi holdt ud til Kl omtrent 10, og da vi gik hjem gik vi vild i Hans Jensens Mark.«

Tilsyneladende har det i Gerup ikke altid været vognens ejer, der hjalp smeden, men derimod hjulmageren. Hans Nielsen noterede mange gange, at han »var nede ved Smeden at hugge Jern i en Vogn til ...« Den smed, der oftest er nævnt, er smeden i Gerup. Men enkelte gange, hvor Hans Niensens kunder ikke boede i Gerup, fremgår det, at man benyttede kundens lokale smed, f. eks. smeden på Trolleborg og smeden i Svanninge.

Hans Niensens bekendtskab med snedkeren Kristian Brixen blev sandsynligvis gjort i 1818. Den 26. april skrev Hans Nielsen: »... samme Dag talte jeg til Snedkeren om at komme op at gøre mig et Shatol som lovede at vilde komme om 6 Uger.« Man må konstatere, at håndværkere heller ikke den gang var til at regne med, for først i oktober noteredes: »Den 24 Octbr var jeg ude i Teglgården (i Grønderup) efter Snedkerens Haandværkstøi, som siden begyndte at arbejde paa

mit Chatol. Den ene Snedker hedde Kristian Brechsen og den anden Hans Jakob.« Indtil chatollet var færdigt den 5. december boede snedkerne tilsyneladende hos hjulmagerne, hvor de bl.a. hjalp til ved slagtingen.

Det ser ud til, at kontakten i begyndelsen var tættest til snedkeren Hans Jakob, som både kom på besøg hos hjulmagerfamilien og var med til deres julegilde. Men i foråret 1819 var det kun Kristian Brixen, der lavede stole for hjulmageren og dennes nabo på teglværket. I december døde Kristian Brixens kone, Maren Larsdatter. Og efter at have været enkemand i tre måneder, giftede han sig med en af Hans Niensens kusiner, Johanne Pedersdatter. Efter dette bryllup knyttedes en nærmere relation mellem snedkerfamilien og hjulmagerfamilien, bestående af gensidige tjenester ved større arbejder som høst, tørvegravning og tømmerkørsel samt deltagelse i de traditionelle familiesammenkomster.

Snedkerfamilien boede i Paspåhuset, der dengang lå omtrent, hvor gården Høbbet nu ligger. Snedkeren fortsatte gennem hele dagbogsperioden med at udføre snedkerarbejder for Hans Nielsen privat: vinduesrammer, sengesteder, høvlebænk og drejelad. Men efterhånden udvidedes samarbejdet, så det også omfattede fremstillingen af vogne, især vognfjæle.

Til en fuldstændig færdiggørelse af i hvert fald de finere vogne til personbefordring har medvirken af en sadelmager og en maler været nødvendig. Af dagbogen fremgår ikke, at der har været noget samarbejde mellem disse håndværkere og Hans Nielsen i den anledning. Den eneste gang sadelmageren er nævnt er i 1817: »Den 28 Sept: var Sadelmageren fra Foborg her med Læderarbejdet til vor nye Vogn, han tog 13 Rbdlr derfor.« I samme forbindelse omtales maleren, nemlig den 24. august 1817: »... samme Dags eftermiddag var jeg nede (dvs. i Vesterhæsingene) at bestille Kristian Alsing til at male vor Vogn. Den 26, 27 og 29de August var Kristian Alsing heroppe at male vor Vogn hvilket han fik 22 Rbdlr for.« Kristian Alsing er nævnt en gang tidligere som maler, i 1816, hvor han var oppe hos Hans Nielsen at male »noget«.

At få vævet tøj hørte til husmoderens do-

20. August F. Schmidt, op. cit. (1932), s. 42.

mæne. Alligevel er der en del notater om besøg hos væveren »Anders Væver i Aastrup«, som fortæller, at Hans Nielsen havde kørt sin mor til væveren, f. eks. i 1816: »Den 26 Mai var jeg og min Moder kjørende i Aastrup til Vævs, vi kom der da Klokken var omtrent 2 om Eftermiddagen og var der til Kl: 7, jeg var ude at see mig omkring i Væverens Hauge og hans øvrige Jord, som var overmaade god.« Af de ting, væveren vævede, nævnes: vadmél, hvergarn, lærred og et stykke dynevår. Når væveren var færdig med at væve det ønskede, afleverede han det i hjulmagerhuset. Væverlønnen udgjorde et bestemt beløb pr. alen, alt efter det vævedes art. Udover Anders Væver i Åstrup, som er omtalt flest gange, nævnes »Væveren ved Silkehøuset« og »Væveren ved Berte Ladefoged«.

Det vævede blev syet til klæder af omvandrede skræddere. De fleste af klæderne i hjulmagerhuset blev syet af »Hans Skræder«, som er identisk med Hans Ditløv Frederiksen fra Vester Åby. Skrædderne slog sig ofte sammen to og to, og Hans Skrædder havde som regel sin bror Johan eller en skrædderlærling med, når han var ude at sy. I den tid, skrædderne arbejdede, boede og spiste de hos den familie, de arbejdede for. I januar 1818 var Hans Skrædder og Johan 14 dage i hjulmagerhuset. Desværre noterede Hans Nielsen kun, hvad de havde syet til ham selv. Det var »... en blaae Trøie et par blaae Langebuxer og 2 Vergarns Veste.« Det var længe at have logerende, og det fremgår også, at skrædderne af og til blev inddraget i det almindelige arbejde, hvis det kneb, som i 1813, hvor »Ditløv som tjener hos Hans Skæder« under skræddernes ophold var med ude at slå hør.

På grund af den omvandrede tilværelse var skrædderne væsentlige nyhedsformidlere, og det fremgår af Peder Nielsens dagbog fra 1814, at Hans Skrædder var i besiddelse af de rette evner: »Om Morgenen d: 19 Mai gik jeg til Aaby efter Hr Degnens Ønske for at bestille Skræderen til at sye ham en Kjole, Frakke, Buxer og Vest og da disse Klædningsstykker skulde være i stand førend Pintse Helligdage, maatte jeg bestille ham til at komme Ugen før Pintsedag, jeg mærkede ved dette Besøg at denne Skræder var en temmelig snaksom Fyr; – han skjenkede mig ogsaa en Snaps og et Glas Øl.«

I 1823 fik Hans Nielsen lavet nogle vin-

duesrammer. Glasset måtte han helt til Fåborg efter, sandsynligvis til en glarmester. Ellers omtales ikke flere egentlige håndværkere, dvs. håndværkere, som principielt kunne være lavshåndværkere; men der omtales mænd, som kunne forskellige håndværk eller havde en form for specialviden. I de fleste notater angående tækkemænd i hjulmagerhuset udførtes tækningen af Hans Nielsens morbrødre. Men efter 1823, det år morbroderen Peder Hansen døde, nævnes forskellige tækkemænd, som ikke omtales i andre forbindelser. En bestemt mand fra Svanninge omtales kun få gange: en gang lavede han en »humle plet«, og et par gange lagde han brolægning på Hans Nielsens gårdsplads. I det sidste tilfælde betaltes han med dagløn. Det gjorde »et Par Saugemænd« og »Tømmermænd« også, da de nogle år savede hele stammer op for Hans Nielsen. Disse tækkemænd, brolæggere og tømmermænd m.fl. var altså en form for daglejere, men da de havde specialiseret sig, er de omtalt her.

Spillemandsvirksomhed

Hans Nielsen havde selv endnu en indtægtskilde, som har været hans egen private og altså ikke har indgået i husholdets samlede økonomi. Han var spillemand. Man skal ikke undervurdere spillemandsvirksomhedens økonomiske betydning. I 1817 svarede Hans Nielsens spillemandsindtægter ud fra dagbogsnotaterne til tre måneders løn, og de har sandsynligvis været større endnu. Hans Nielsen spillede både ved de lokale sammenkomster som i 1817: »Den 9 August ... havde vi ellers et andet Gilde, som Karlene i Naboelauguet gjorde, til hvilket jeg spillede, og fik derfor 1 rbdlr 3 mk«. Og han spillede også ved gilder i nabobyerne og på øerne ud for Fåborg: »Den 29 Juni var jeg ovre på Bjørnøe at spille til et Gilde jeg kom derover til Kl: omtrent 1 om Eftermiddagen, jeg fik 3 Rbdlr 8 sk for at spille, og kom ikke hjem førend om Manddagen.« (1817). (Se endv. s. 76).

Husmand og hjulmager

Hjulmagerfamiliens eksistensgrundlag var baseret dels på arbejdet med jord og dels på

Husmand og hjulmager

	jan	feb	mar	apr	maj	jun	jul	aug	sep	okt	nov	dec
Jordens tilberedning												
Høhøst												
Kornhøst												
Tærskning												
Kartofler												
Tørvegravning												
Fåborgture (tørv)												
Skovning												
Hjulmagerarbejde												
Fåborgture (hjulmagerprod. og brænde m.m.)												

Figur 4.

Hjulmagerens arbejdsår. Skitseret arbejdsår vedr. hjulmagerarbejde og landbrug. Stregernes antal er kun antydninger af de faktiske forhold, og bygger ikke på en nøjagtig sammentælling af brugte arbejdsdage til enkelte arbejder.

hjulmagervirksomhed. De enkelte aktiviteter er sammenfattet på fig. 4. Kornafgrøderne var kun lige tilstrækkelige til familiens egen konsumtion, og der købtes af og til ekstra korn, ligesom korn også modtoges som betaling for hjulmagerprodukter. Egnen havde tidligere været udpræget kvægavlsmåde, hvor bønderne græssede deres kvæg i skovene. Af dagbogsnotaterne fremgår, at der både lejedes ekstra græsning, købtes hør samt slagtekvæg og fersk kød. Det kunne tyde på en vis skævhed, muligvis forårsaget af de ændrede vilkår efter udskiftningen, hvor en af hensigterne havde været, at få bønderne til at producere mere korn. Hjulmagerhusets jordlod lå på en skovrig, stenet morænebakke på gammel overdrevs jord, som må have været vanskelig at opdyrke. Af landbrugsprodukter solgtes kun lidt kartofler, en sjælden gang korn og endelig tørv, men tørv modtoges også som betaling for hjulmagerarbejde. Endelig blev der solgt lidt lam og i de senere år kvier.

Til huset har hørt en have (jvf. et notat i Peder Nielsens dagbog fra 1814), hvor de nødvendige urter er blevet dyrket af husets kvinder. Der findes to notater om, at Hans Nielsens forældre var i Fåborg for at sælge kirsebær og stikkelsbær, men det fremgår

ikke, om det var fast praksis. Enkelte gange købtes løg, kålplanter og rødløg. Da bærrerne og de andre produkter fra haven hørte under husmoderens domæne, er de blandt de emner og aktiviteter, der er dårligst repræsenteret i dagbøgerne, og man kan ikke ud fra dem slutte sig til de faktiske forhold. Et par gange noteredes, at Hans Nielsen havde været i skoven for at plukke hasselnødder. Det var en almindelig ungdomsforlystelse, og de unge kunne mange steder få en halv fridag til at plukke nødder i.

Det var fra hjulmagervirksomheden, at familien fik den nødvendige kapital, som satte den i stand til at betale de afgifter og skatter, som skulle erlægges i rede penge, ligesom det var overskuddet fra hjulmagerproduktionen og brændesalget, der finansierede indkøb af de fornødenheder, der til trods for den store grad af selvforsyning, måtte købes udefra. Med hensyn til betalingen af Hans Nielsens hjulmagerprodukter fandtes naturalieøkonomien eller den blandede penge- og naturalieøkonomi især på lokalt plan. De ting, der blev solgt i Fåborg eller på Fåborgs markeder, blev næsten udelukkende solgt mod rede penge. Den markedsrettede produktion synes endvidere at stige i dagbogsperiodens sidste del.

DET SOCIALE NETVÆRK

Indledning

Hans Niensens dagbøger rummer oplysninger om ca. 550 personers færden, og det er indlysende, at Hans Nielsen ikke kan have været lige nært forbundet med dem alle. Oplysningerne om de mange personer er altid betinget af deres relationer til Hans Nielsen og betragtet ud fra hans synsvinkel. Den følgende analyse af dagbøgernes sociale netværk er derfor en undersøgelse af et personligt netværk – nemlig Hans Niensens¹. En af opgaverne har været at finde frem til de centrale personer i Hans Niensens omgangskreds. Det har derfor været nødvendigt at undersøge med hvilken frekvens, dvs. hvor hyppigt, de enkelte personer forekommer².

I det førindustrielle bondesamfund var husholdet imidlertid en enhed, hvor relationerne mellem dets medlemmer byggede på, at gården var en fælles produktions- og konsumtionsenhed. Det hushold, en person tilhørte, bestemte i stor udstrækning personens handlinger i både økonomisk og social henseende. Når f. eks. Hans Nielsen under høsten hjalp til hos en nabo eller deltog i en bryllupsfest, skyldtes hans tilstedeværelse ved disse

lejligheder ikke udelukkende Hans Nielsen selv, men også at han var medlem af husholdet i hjulmagerhuset, som havde en vis økonomisk, familiemæssig og social placering både i landsbysamfundet og inden for en snævrere kreds af naboejendomme. For analysens fuldstændighed ville det derfor være ideelt, hvis man kunne rekonstruere sammensætningen i alle de hushold, hvis medlemmer er omtalt igennem dagbøgernes godt 20 år. Men det kan på grund af materialets begrænsninger ikke lade sig gøre; det er derfor nødvendigt at arbejde med individer som analyseenheder.

Dagbøgerne strækker sig over så lang en årrække, at man kan forvente et vist naturligt frafald undervejs. Derfor er det ikke tilstrækkeligt at tage hensyn til relationernes frekvens målt som et gennemsnit af Hans Niensens samlede omgang med andre mennesker. På den måde ville en person, som Hans Nielsen omtalte ofte, men i få år »forsvinde« mellem de personer, der er omtalt jævnt gennem alle årene. For at undgå dette må man derfor tage hensyn til relationernes varighed og beregne en korrigeret frekvens³.

1. Om netværksbegrebet anvendelse se: A. R. Radcliffe-Brown, »On Social Structure«, Journal of the Royal Anthropological Institute, 70 (1940), eller J. A. Barnes, »Social Network«, An Addison-Wesley Module in Anthropology, Module 26.

2. Der bygges hermed på en hypotese om, at jo hyppigere to personer interagerer, desto tættere en relation er der mellem de to individer. En persons frekvens er altså en simpel sammentælling af dagbogsnotater, hvor den pågældende person er omtalt. Alle omtaler af personen gives samme vægt, dvs. at der ikke tages hensyn til længden eller karakteren af omtalen. Desuden er der foretaget den simplifikation, at en person ikke kan tælle mere end én gang pr. dag. Hvis Hans Nielsen har noteret, at han høstede sammen med sin far om dagen og om aftenen var sammen med ham til gilde, vil notatet kun gælde for én omtale af Hans Niensens far. Den type notat med dobbelt omtale af en person forekommer kun sjældent.

3. Den korrigerede frekvens (f^1) er udregnet efter formlen: $f_p^1 = \frac{f_p \times N}{n_p}$, hvor (f_p) er antallet af dagbogsnotater vedrørende personen (p), (n_p) er det antal år, hvor personen er omtalt, og (N) er det samlede antal år, som dagbøgerne dækker. Herved kommer personer, der ikke optræder gennem hele dagbogsperioden til at figurere med den samme vægt, som havde de været omtalt med samme frekvens udover den periode, hvor de rent faktisk forekommer. F.eks. er Peder Jespersen omtalt 41 gange i løbet af 8 år.

Dagbogen dækker 20 år. Den korrigerede frekvens (f^1) bliver da: $\frac{41 \times 20}{8} = 103$.

Indledning

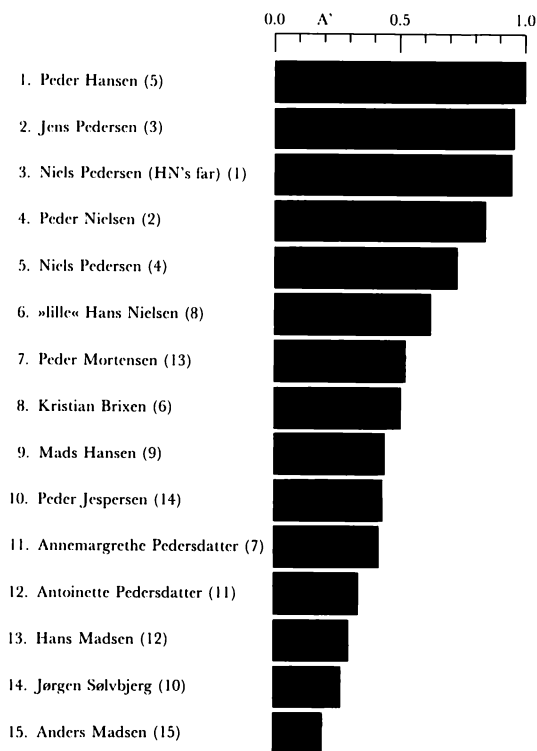

Tallene i parentes viser personens placering før korrigeringen.

Figur 5. Familiemedlemmer Korrigeret frekvens. Den forholdsmæssige frekvens for de 15 hyppigst omtalte familiemedlemmer, korrigeret med hensyn til relationernes varighed. Tallene i parentes viser personernes placering før korrigeringen.

Ved en udregning og korrigering af frekvensen for samtlige personer i dagbøgerne viste de centrale personer sig at være familiemedlemmer og naboer. De 15 hyppigst omtalte familiemedlemmer er vist på figur 5. For en nærmere præsentation af slægt og naboer se s. 46 ff.

Det fremgår, at Hans Nielsens morbror Peder Hansen (nr. 1) og dennes sønner Jens og Niels Pedersen (nr. 2 og 5) er omtalt særdeles hyppigt. Hans Nielsens far og bror er nr. 3 og 4. Derefter kommer »lille« Hans Nielsen, som var søn af Anne Margrethe Pedersdatter (nr. 11) og født uden for ægteskab. Anne Margrethe Pedersdatter var datter af Peder Hansen og fra 1830 Hans Nielsens kone. Peder Hansens anden datter, Antoinette Pedersdatter (nr. 12), var gift med Peder Jespersen (nr.

10). Kristian Brixen (nr. 8) var Peder Hansens svigersøn og gift med datteren Johanne Pedersdatter.

Hans Nielsens anden morbror, Mads Hansen (nr. 9), og dennes sønner Hans og Anders Madsen (nr. 13 og 15), ligger nogenlunde på linie med de hyppigst omtalte medlemmer af Hans Nielsens fædrene familie. Det drejer sig om Jørgen Sølvbjerg (nr. 14), som var hans faster, Karen Pedersdatters svigersøn og gift med Anne Mortensdatter. Peder Mortensen (nr. 7) var søn af samme faster. Det er interessant, at Peder Mortensen opnår så høj en placering i betragtning af, at han døde tidligt i dagbogsperioden. Indtil hans død i 1820 var der hyppig kontakt mellem de to familier. Enken giftede sig hurtigt igen og blev boende på gården. Men forbindelsen mellem familierne blev nu så sjælden, at den målte frekvens for enken og hendes nye mand er lavere end figurens nr. 15. Det vil sige, at vi her måske er ved en af grænserne for Hans Nielsens slægtskabsfølelse eller i hvert fald ved en grænse for det, som forpligtede til besøg.

Figur 6 viser de 10 mest omtalte naboer. Figuren er beregnet efter den samme norma-

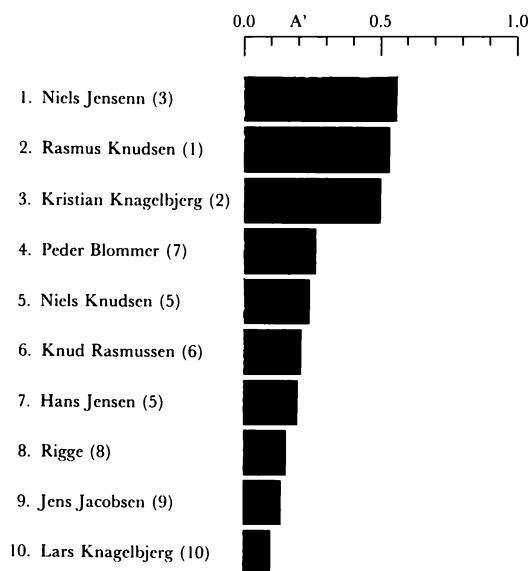

Figur 6. Naboer. Korrigeret frekvens. Den forholdsmæssige frekvens for de 10 hyppigst omtalte naboer, korrigeret med hensyn til relationernes varighed. Tallene i parentes viser personernes placering før korrigeringen.

liseringsfaktor som figur 5, så de to figurer er direkte sammenlignelige. Personerne, der på figuren angives at være Hans Niensens naboer, er valgt ud fra tre kriterier: 1) Relativ geografisk nærhed, 2) Relativ høj frekvens, 3) Ubeslægtede med Hans Nielsen. Det drejer sig om en række personer med tilknytning til teglværksmesteren Knud Rasmussen (nr. 6); hans sønner Rasmus og Niels Knudsen (nr. 2 og 5) og svigersønnen Peder Blommer (nr. 4), gift med Johanne Knudsdatter. Den anden nabo, Jens Jacobsen (nr. 9), og hans sønner Niels og Hans Jensen (nr. 1 og 7). Og de lidt fjernereboende daglejere Kristian Knagelbjerg (nr. 3) og dennes børn Rigge og Lars Knagelbjerg (nr. 8 og 10).

Hans Nielsen bruger adskillige gange udtrykket »de sædvanlige Naboer«. I 1817 skrev han, hvem disse naboer var: *»Den 3 Juni blev vi færdige med vor Vogn ved Smeden samme Dags Aften havde vi Smedegilde, til hvilket Smeden og Konen var og vore naboer, nemlig Knud ved Teglværket, og begge mine Morbrødre og alle deres Koner.»* Andre gange noteredes blot »de sædvanlige Naboer« plus eventuelle andre. Ud fra disse »andre« kan man se, hvem der ikke var naboer eller i hvert fald ikke »sædvanlige«. Navnene på dem viser, at nabobegrebet gik på husholdenes overhoveder, dvs. mænd, jævnaldrende med Hans Niensens far. Børn af disse familieoverhoveder nævntes særskilt. Det vil altså sige, at det, Hans Nielsen i dagbøgerne kaldte for naboer, ikke udelukkende var de personer, som er vist på figur 6. Det, han kaldte for naboer, omfatter personer fra både figur 5 og 6. Desuden omtalte han aldrig daglejerfamilien og Peder Blommer som naboer. På figuren over naboernes frekvens er det kun personer nr. 1–6, som kommer op på en frekvens svarende til familiemedlemmerne. Den højst placerede på listen over naboerne svarer til familielistens nr. 7.

I Hans Niensens tilfælde og i andre lokal-samfund, hvor man giftede sig lokalt og i stor udstrækning ikke fraflyttede fødebyen eller fødestedet, er det sommetider ufrugtbart at skelne mellem slægtninge og naboer, da de to begreber ikke kan adskilles. Man kan bedre anvende Hans Niensens eget nabobegreb, da det afspejler kategorier, han selv opfattede sin tilværelse i. Der er ikke den samme begrænsning med hensyn til slægtninge. Slægtninge

var slægtninge uanset geografisk afstand, men afstanden kunne bestemme interaktionens karakter, begrænse den eller helt forhindre den.

Sammenfatter man de to figurer, der angiver den korrigerede frekvens for henholdsvis familie og naboer, viser det sig, at langt den hyppigste interaktion foregår med personer med tilknytning til Hans Niensens morbror Peder Hansen. Teglværksbestyreren Knud Rasmussen var den eneste nabo, ifølge Hans Niensens brug af ordet, som ikke også var slægtning. Jens Jacobsen og sønnen Hans Jensen optræder langt sjældnere. Måske fordi Jens Jacobsens hus i Knagelbjergskoven var placeret langt fra hjulmagerens. I hvert fald omgikkes Knud Rasmussens hushold og Jens Jacobsens hushold med hjulmagerfamiliens i forholdet 8:5.

Hjulmagerfamilien så tilsyneladende lige meget til Mads Hansens familie og familierne i Grønderup og Sølvbjerg, i hvert fald indtil Peder Mortensens død i 1820. Det er det eneste tilfælde blandt de hyppigst omtalte hushold, hvor der er sket en markant forandring i relationen til hele husholdet ved husholds-overhovedets død. I andre tilfælde intensiveredes arvtagerens frekvens, så den kom på højde med den, afdøde havde haft. Det viser sig nemlig, at det i hvert enkelt tilfælde er husholds-overhovedet, der er omtalt hyppigst bortset fra de tilfælde, hvor personer i perioder har haft en særlig nær tilknytning til hjulmagerhuset, f. eks. tjenesteforhold, som så har betinget en særlig høj frekvens. Endvidere fremgår, at jo tættere en relation var, dvs. jo højere frekvens, desto flere medlemmer af husholdets optimale antal medlemmer deltog i den fælles interaktion.

Endelig bør bemærkes, at nogle særdeles nære slægtninge, Hans Niensens moster, Birte Hansdatter i Nyløkke, fasteren Karen Pedersdatter og kusinen Anne Margrethe Mortensdatter, begge fra Grønderup, optræder med så lav frekvens, at de ikke blot mangler på figur 5, men er omtalt langt sjældnere end de øvrige slægtninge, især kusiner, som heller ikke er med blandt de 15 hyppigst omtalte familiemedlemmer.

Den kvantitative analyse af dagbogens ca. 550 personer peger på de centrale hushold i Hans Niensens sociale netværk. I den følgende

mere kvalitative analyse, vil vi se nærmere på de enkelte relationer.

Præsentation af slægt og naboer

For bedre at kunne placere de personer, som nødvendigvis må nævnes i det følgende, bringes en oversigt, se tavle VI, over Hans Nielsens slægt på fædrene og mødrene side. Endvidere beskrives slægtens enkelte familier samt nabofamilierne. (* = personen findes på figurene 5 og 6).

Den fædrene slægt:

Hjulumagerfamilien: Hans Nielsens farfar, Peder Rasmussen, havde været hjulmand i Gerup. Han var gift med Anne Margrethe Nielsdatter. De fik to børn, Karen og Niels, født i 1754 og 1759. Niels Pedersen* blev også hjulmand, og den 6. oktober 1788 giftede han sig med Elisabeth Hansdatter, født 1750, der ifølge folketællingen fra 1787 var tjenestepige i hjulumagerhuset. Niels Pedersen* og Elisabeth Hansdatter fik to børn, Peder*, født 1791, og Hans, født 1795, som er dagbogens forfatter.

Hans Nielsen blev som hjulmand i sit fødehjem og var således mindst tredie generations hjulmand i familien. Han giftede sig den 23. april 1830 med sin kusine Anne Margrethe Pedersdatter*, født 1790, og de fik i 1832 datteren Elisabeth. Anne Margrethe Pedersdatter* medbragte i ægteskabet en søn Hans Nielsen (»lille Hans«), født 1813.

Familien i Vesterskjærninge: Hans Nielsens bror, Peder Nielsen*, blev uddannet på Brahetrolleborgs seminarium, og efter at have tjent hos degnen i Ulbølle blev han i 1816 eller 1817 skolelærer og kirkesanger i Vesterskjærninge. Han giftede sig den 9. november 1816 med sin kusine, Anne Marie Pedersdatter, født 1787.

Familien i Grønderup: Hans Nielsens faster, Karen Pedersdatter, var gift med Morten Lyckesen, som havde gården »Øjets Hvile« i Grønderup. De fik tre børn, Peder*, født 1784, Anne, født 1787 og Anne Margrethe, født 1791.

Peder Mortensen* overtog gården i 1812.

Han var gift med Johanne Larsdatter, født 1788, men døde allerede i 1820. Johanne Larsdatter giftede sig, efter at have siddet enke i et halvt år med den jævnaldrende Margvard Christensen fra Brendegård. Han omtales i dagbøgerne som Marger.

Familien i Sølvbjerg: Peder Mortensens ene søster, Anne Mortensdatter, var gift med Jørgen Mortensen, født 1777, fra gården »Friensvænge« i Sølvbjerg. Han omtales i dagbøgerne som Jørgen Sølvbjerg*.

Peder Mortensens anden søster, Anne Margrethe Mortensdatter giftede sig aldrig. I folketællingen fra 1834 er hun opført som ugift tjenestepige hos søsteren.

Den mødrene slægt:

Hans Nielsens morfar, Hans Madsen, var død før 1784, og findes derfor ikke i kirkebøgerne, som før det år er gået tabt ved en brand. I folketællingen fra 1787 ses, at Hans Nielsens mormor, Marie Rasmusdatter, født 1712, boede hos sønnen, Mads Hansen*. Ved hendes død i 1796 står, at hun var enke efter indsidder Hans Madsen. De havde tilsyneladende kun fire børn. Birte, født 1746, Mads*, født 1748, Elisabeth (Hans Nielsens mor), født 1750 og Peder*, født 1755.

1. *Moster Birte i Nyløkke:* Hans Nielsens moster, Birte Hansdatter, giftede sig den 9. februar 1786 med Mads Nielsen, født 1734, fra Gerup. Han var enkemand. I folketællingen fra 1787 er han opført som »Husbeboer og Dagleier«. Ligesom flere andre jordløse husmænd flyttede han ved udskiftningen til det nyudstykkede Nybygdgårde Nyløkke og fik et hus med 3 tdr. land, Stokholm. Birte og Mads Nielsen havde en søn Knud.

2. *Morbror Madses familie:* Hans Nielsens morbror, Mads Hansen* giftede sig første gang med sin husbonds enke, Anne Kirstine Rasmusdatter, som havde Matr. nr. 12 »Nøjsomglæde« i Gerup, et af de »store huse«. De fik en datter, Gyde, født 1786. Mads Hansen* giftede sig anden gang den 29. juli 1793 med Ulrikke Kirstine Henrichsdatter fra Nybo. De fik to sønner, Hans*, født 1794, og Anders*, født 1796.

Hans Madsen* overtog stedet kort før faderen Mads Hansens* død i 1827, men døde selv året efter. Derefter overtog broderen, Anders Madsen*, stedet. Han giftede sig den 29. oktober 1830 med Severine Jensdatter, født 1804. Hun var datter af Jens Konradsen fra gården »Lundshøj« (matr. nr. 13) i Gerup.

Skrædderfamilien i Vester Åby: Mads Hansens datter, Gyde, fra det første ægteskab, giftede sig den 11. november 1815 med Hans Ditolv Frederiksen, født 1791. Han var skrædder i Vester Åby, og kaldes i dagbøgerne Hans Skræder.

3. *Morbror Peders familie:* Hans Niensens morbror, Peder Hansen*, opnåede at blive gift fire gange. Første gang med Anne Marie Jensdatter. I folketællingen fra 1787 står de opført som inderster, og Peder Hansen* gik i dagleje. Ved udskiftningen fik han »Bota-

bola«, et af de »store huse«, matr. nr. 11 i Gerup, senere omdøbt til »Tværsager«. Han fik otte børn med sin første kone: Hans, født 1782 og død før 1801, Antoinette*, født 1784 (kaldes i dagbogen Annetonette), Anne Marie, født 1787, Anne Margrethe*, født 1790, Johanne, født 1793, Maren, født 1795, Jens*, født 1798 og Niels*, født 1801. Peder Hansens anden kone, Gjertrud Jørgensdatter, født 1764, giftede han sig med den 16. november 1804. Den tredje var Anne Kristensdatter, født 1775, fra Vesterhæsinge, som han giftede sig med den 1. maj 1813. De fik en søn, Christen, i 1814, som døde straks. Den 6. maj 1815 giftede Peder Hansen* sig for fjerde gang. Bruden hed Kirstine Rasmusdatter, født 1775, og var fra Diernæs. Hun overlevede ham.

Efter Peder Hansens død den 21. december 1823 overtog sønnen, Jens Pedersen* stedet. Han var da ugift, og hans ældre søster, Anne

Table VI

Den fædrene familie

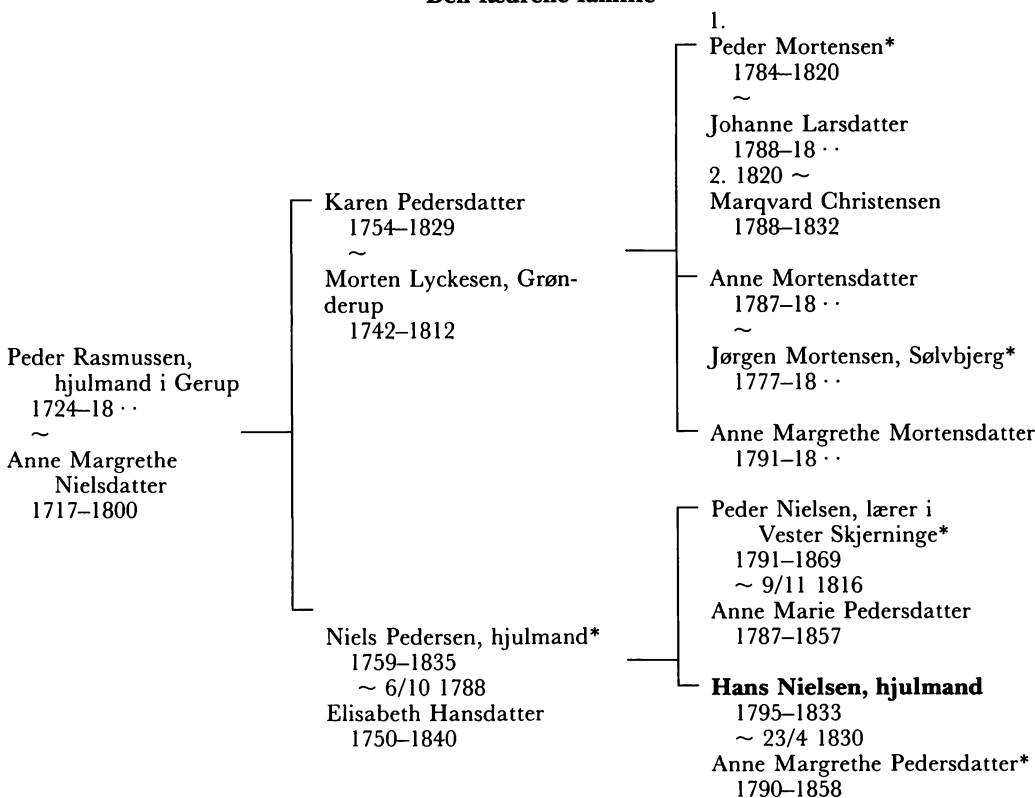

Den mødrene familie

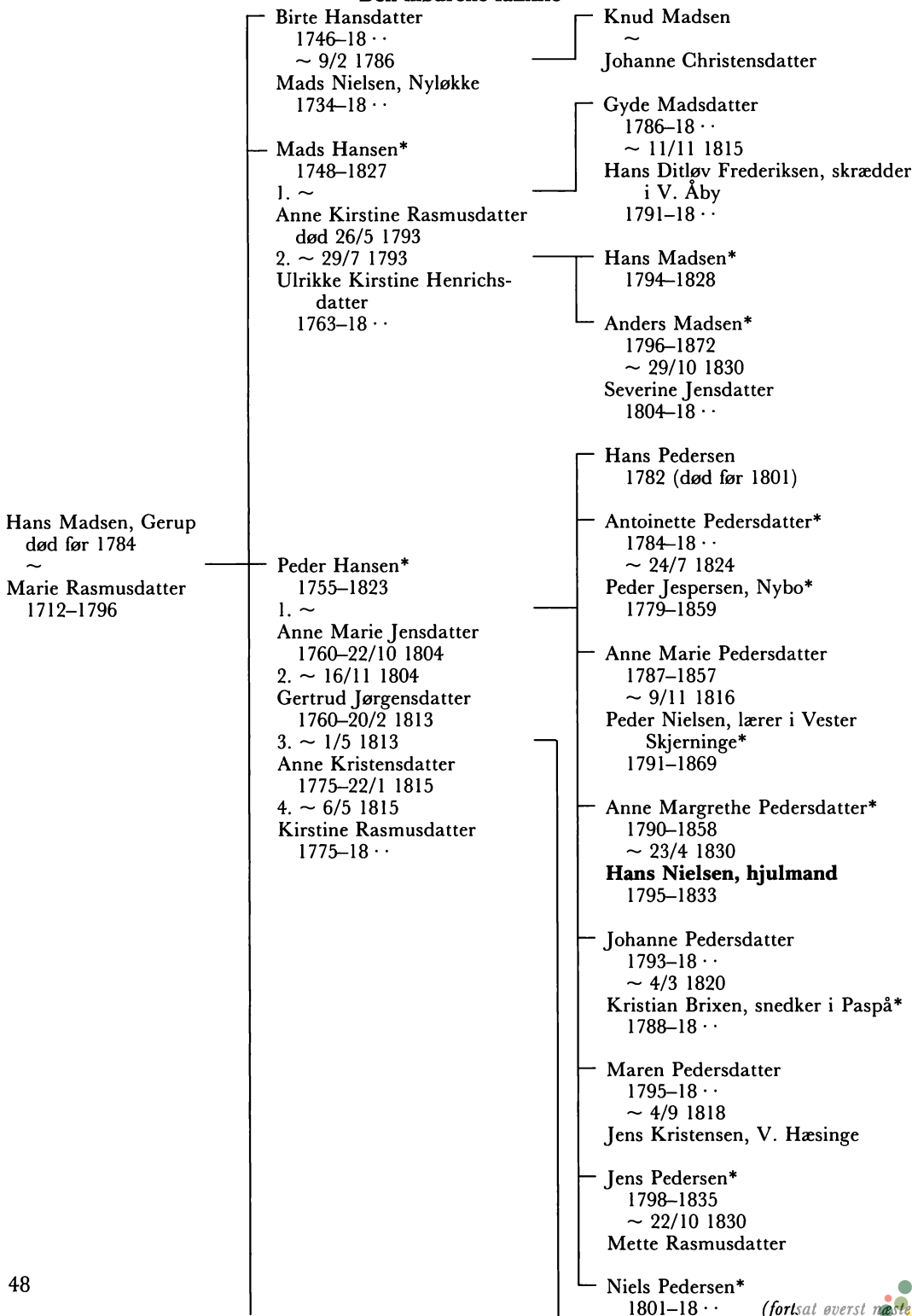

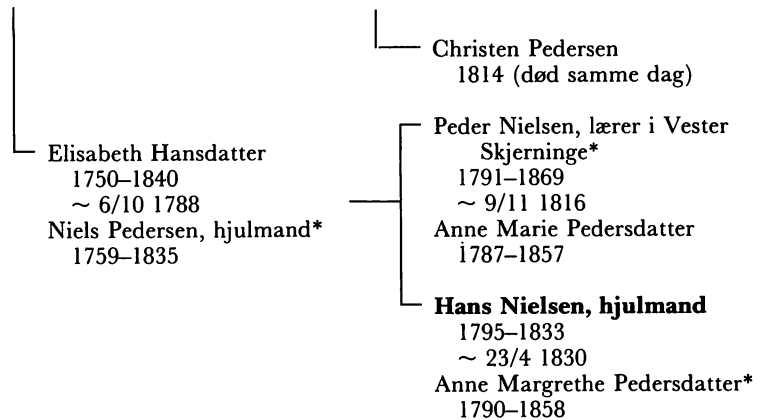

Margrethe*, var sandsynligvis hans husholderske fra Peder Hansens* enke, Kirstine, giftede sig og fraflyttede gården, til hun selv i 1830 blev gift. Kirstine Rasmusdatter flyttede senere tilbage til Jens Pedersen*, da hun atter var blevet enke (jvf. folketællingen fra 1834). Den 22. oktober 1830 giftede Jens Pedersen* sig med Mette Rasmusdatter, som var Gerupsmeden Frederik Deløws plejedatter.

Familien i Nybo: Da folketællingen blev foretaget i 1801, tjente Hans Nielsens kusine, Antoinette Pedersdatter*, i Teglgården i Grønderup hos Anders Rasmussen Ravn. Men allerede ved dagbogens start tjente hun hos sin faster, dvs. Hans Nielsens mor, i hjulmagerhuset. Der tjente hun indtil hun den 24. juli 1824 giftede sig med enkemanden Peder Jespersen*, født 1779, fra gården »Sølund« i Nybo.

Familien i Vesterhæsing: Hans Nielsens kusine, Anne Marie Pedersdatter, giftede sig i 1816 med Hans Nielsens bror, Peder Nielsen* (se s. 54).

Familien i hjulmagerhuset: Anne Margrethe Pedersdatter* giftede sig i 1830 med dagbogens forfatter, Hans Nielsen (se s. 57).

Snedkerfamilien i Paspå: Johanne Pedersdatter giftede sig den 4. marts 1820 med snedkeren Kristian Brixen* fra Fåborg, efter at han havde været enkemand i knapt tre måneder. Kristian Brixen* boede på det tidspunkt i et

nyopført hus i Paspå lige syd for Knagelbjergskoven.

Familien i Vesterhæsing: Maren Pedersdatter giftede sig den 4. september 1818 med Jens Kristensen. Han havde en gård i Vesterhæsing.

Naboer

1. *Teglværksfamilien:* Syd for hjulmagerhuset lå et teglværk, opført til at dække det øgede behov for teglsten ved udflytningen omkring 1788. Knud Rasmussen* var teglværksbestyrer. Han stammede fra det gamle »Paspåhus«, hvor hans far, Rasmus Knudsen, var træskomand. Han giftede sig den 6. januar 1790 med Anne Jacobsdatter. De fik ni børn: Niels*, født 1791, Johanne, født 1792, Maren, født 1794, Rasmus*, født 1795, Jacob, født 1796, Anne Marie, født 1797, Kirsten, født 1800 og død samme år, Karen, født 1806 og endnu en Kirsten.

Niels Knudsen* giftede sig første gang den 27. juli 1816 med Karen Nielsdatter fra Ny Egeborg. Anden gang den 26. november 1832 med Anne Margrethe Johansdatter. Han arbejdede fast ved teglværket.

Ny Knagelbjerghus: Teglværksbestyreren havde en yngre halvbror, Niels Rasmussen (i dagbogen kaldet Niels Paspå), som boede i »Ny Knagelbjerghus«, der var opført i 1817. Niels Paspå var træskomand. Huset lå i det sydvestlige hjørne af Knagelbjergskoven. Det var

et to-familieshus, og den anden ende beboedes af skovfogden, Peder Mortensen Blom (i dagbogen kaldet Peder Blomer*). Peder Blomer* giftede sig den 22. april 1815 med teglværksbestyrerens ældste datter Johanne. Hun delte altså hus med sin seks år ældre farbror.

Gerup: Knud Rasmussens* datter, Maren, blev den 2. april 1830 gift med Kristen Nielsen (i dagbogen kaldet Kristen Gynger). Han var bror til Niels Nielsen (i dagbogen kaldet Niels Gynger) fra gården »Stenhegn« i Gerup. De fik et hus i den nordlige del af gårdens tilliggende, og Kristen Gynger var daglejer ved teglværket.

Hjulmandsfamilien i Svanninge Huse: Knud Rasmussens* søn, Rasmus*, havde været i hjulmandslære hos Hans Nielsens far. Efter at have tjent hos en hjulumager i Fåborg, slog han sig ned som hjulmand i Svanninge Huse. Han giftede sig den 2. november 1823 med Marie Hansdatter Wopring fra Håstrup.

2. *Jens Jacobsens familie:* I »Petu« det andet af de »store huse«, der ved udskiftningen blev flyttet ud i Knagelbjergskoven, boede Jens Jacobsen*. Han levede tilsyneladende af jorden uden at udnytte skoven til nogen binæring. Den 14. juli 1790 giftede han sig med Susanne Hansdatter fra Høbbet. De fik ni børn: Jacob, født 1791, Hans*, født 1792, Maren, født 1795, Abigael, født 1800, Niels*, født 1802 og Rasmus. Hans Jensen* overtog stedet efter faderens død i 1829.

»*Det gamle Knagelbjerghus*«: Sydligst i Knagelbjergskoven lå et skovfogedhus. I Hans Nielsens tid beboedes det af Kristian Larsen, som var husmand og daglejer. Han er identisk med dagbogens Kristian Knagelbjerg*. Husholdet bestod udover Kristian Knagelbjerg* og hans kone, Karen Hansdatter, af deres børn Lars og Erikka (i dagbogen kaldet Lars Knagelbjerg* og Rigge*). Senere også af Rigge* datter Anne Cathrine Andersdatter.

Hjulumagerhuset

Kernen i det førindustrielle bondesamfunds hushold var en familiegruppe bestående af et

ægtepar og et antal personer beslægtet i lige linie med dette, dvs. børn og forældre, alt efter tidspunktet i ægteparrets livscyklus. Sammen med denne kernefamilie arbejdede, boede og ernæredes en eller flere tjenestepiger og -karle. Kernefamilien og tjenestefolkene udgjorde tilsammen husholdet.

Kernefamilien

Grundstammen i husholdet i hjulumagerhuset bestod gennem hele dagbogsperioden af Hans Nielsens forældre, Niels Pedersen og Elisabeth Hansdatter. Ved hjælp af andre kilder er det muligt at få et billede af husholdet over en lidt længere periode.

Hans Nielsens farfar, Peder Rasmussen, var født i 1724 og hjulmand i Gerup. Han var gift med Anne Margrethe Nielsdatter, født i 1717. Ifølge et skifte af 9. juli 1800 havde de to børn, Niels og Karen. I 1787 bestod husholdet foruden Peder Rasmussen og Anne Margrethe Nielsdatter af sønnen Niels Pedersen og en tjenestepige, Elisabeth Hansdatter. Allerede året efter, den 6. oktober 1788 giftede hun sig med Niels Pedersen og fik i 1791 og 1795 sønnerne Peder og Hans. Den sidstnævnte er dagbogens forfatter. I 1801 bestod husholdet af Peder Rasmussen på 76 år, som nu var enkemand, men stadig husholdets overhoved, hans søn og svigerdatter, deres to børn samt en tjenestepige, Cathrine Larsdatter. Niels Pedersen overtog hjulumagerhuset i 1802. Ved dagbogens begyndelse i 1813 havde Hans Nielsens bror, Peder Nielsen, forladt hjulumagerhuset og tjente sandsynligvis som i de efterfølgende år hos degnen i Ulbølle, Peder Korch. Hans Nielsen giftede sig i 1830 med en kusine, Anne Margrethe Pedersdatter, og de fik i 1832 datteren Elisabeth. Hvad dette ægteskab medførte af forandringer i husholdet vil blive beskrevet i kapitlet »Generations- og statusskifte« s. 77.

Tjenestefolk

Gennem dagbogen er det muligt at få et billede af arbejdsstyrken år for år (se tavle VII, som er en oversigt, der viser, hvorledes arbejdskraften var fordelt gennem hele dagbogsperioden, når der ses bort fra selve familiegruppen). I perioden 1813 til 1. august

År	Tjenestepige	Tjenestekarl/ Hjulmandslærling (H)	Dagleje
1813	Antoinette Pedersdatter (HN's kusine)	Rasmus Knudsen (H), (nabosøn)	Kr. Knagelbjerg Knud Madsen Morten Larsen (HN's fætter)
1814	–	–	–
1815	–	–	–
1816	–	–	–
1817	–	–	–
1818	–	– rejst 3/5;	– Niels Paspå Morten Larsen
1819	–	fra 1/11: Niels Jensen (nabosøn)	– Niels Paspå
1820	–	–	–
1821	–	– rejst 1/11;	–
1822	–	fra 1/5: Niels Pedersen (HN's fætter)	– Knud Madsen –
1823	–	– rejst 1/7;	–
1824	– rejst 1/8; fra 1/11: Marie Kristoffersdatter	fra 1/11: Niels Pedersen (HN's fætter)	–
1825	–	– (24/4–16/10 på militærøvelse)	– 1/5–1/11 Niels Jensen 4 dage pr. uge (nabosøn)
1826	rejst?; fra 1/5: Maren	–	– »Niels fra Mogensens gård«
1827	–	–	– Knud Madsen Niels Paspå
1828	–	– rejst 1/5; fra 1/5: Lars Pedersen (H)	–
1829	–	– rejst 1/5; fra 1/5: Hans Nielsen (HN's nevø) (H)	Kr. Knagelbjerg –
1830	–	–	–
1831	– rejst?; fra?: Anne Pedersdatter	–	– Niels Kristensen, Sandhuset
1832	–	–	– Niels Paspå –
1833	–	–	–

Table VII. Oversigt over arbejdsstyrken i hjulmagerhuset udover den faste familiegruppe vist gennem hele dagbogsperioden.

1824 var Antoinette Pedersdatter tjenestepige i hjulumagerhuset. Hun var datter af Hans Nielsens morbror, Peder Hansen, som var nabo til hjulumagerhuset.

Det er vanskeligt at afgøre, hvor fast tjenesteforholdet var for tjenestekarlen eller hjulumagerlærlingen i dagbogens første år, men det ser ud til, at Rasmus Knudsen tjente der fra 1813 til den 3. maj 1818. Han var søn af teglværksbestyreren Knud Rasmussen, som var nabo til hjulumagerhuset. Rasmus Knudsen var sandsynligvis i hjulumagerlære. Da han den 1. februar 1818 opsagde sin tjeneste, skulle han tjene hos »den ny Hjulumager i Foborg«. Han opsagde sin tjeneste de reglementerede 12 uger før den faste skiftedag, som var den 1. maj (og den 1. november).

Der nævnes ingen fast tjenestekarl i perioden 3. maj 1818–1. november 1819. Men den 1. november 1819 tiltrådte Niels Jensen, som var søn af hjulumagerhusets anden nabo i Knagelbjergskoven, Jens Jacobsen. Det nævnes ikke, hvornår han opsagde sin tjeneste, men han var der endnu i september 1821.

Den 1. maj 1822 tiltrådte Niels Pedersen. Han var yngste søn af Hans Nielsens morbror, Peder Hansen, og bror til tjenestepigen, Antoinette. Hans Nielsens fætter og kusine tjente altså samtidig og samme sted tjenestefolk. Niels Pedersens tjenestetid var én lang række af afbrydelser, fordi han uafladelig blev indkaldt til soldatertjeneste. Han tilbragte mindst en måned hvert år med øvelser på Sjælland – ofte i den travle høsttid. Hvor meget beslag militærtjenesten egentlig lagde på ham, kan ikke afgøres nøjagtigt, da Hans Nielsen sommetider kun noterede, at Niels Pedersen rejste, andre gange, at han kom hjem, uden at det har kunnet konstateres, at han var væk. I de perioder var det nødvendigt at anvende daglejere til mere arbejde end normalt; et eksempel på hvorledes ydre påvirkninger kunne influere på husholdets sammensætning og økonomi.

Antoinette Pedersdatter forlod hjulumagerhuset i 1824 for at gifte sig med gårdmanden Peder Jespersen i Nybo. Hun blev afløst af Marie Kristoffersdatter fra Frydenborg, som igen afløstes af tjenestepigen Maren. Hun blev der en lang årrække og er sidst omtalt i 1830. I 1832 omtales tjenestepigen Anne Pedersdatter, som må være identisk med en 16

årig tjenestepige af samme navn, der ifølge folketællingen fra 1834 tjente i hjulumagerhuset. Fælles for de tjenestepiger, der kom efter Antoinette Pedersdatter, er, at der kun er ganske få notater om deres færden og de sammenhænge, de indgik i.

Niels Pedersen rejste den 1. maj 1828 for at tiltræde hos sin fætter, Anders Madsen, som var søn af Hans Nielsens anden morbror, Mads Hansen. Anders Madsen havde uventet måttet overtage broderen Hans Madsens husmandssted, efter dennes pludselige død. Efter Niels Pedersen kom Lars Pedersen den 1. maj 1828 i hjulumagerlære. Han var søn af kromanden, Peder Larsen, i Korinth. Lars Pedersen blev der ikke længe – allerede den 1. maj 1829 flyttede han til hjulmanden Rasmus Knudsen i Svanninge Huse, som havde tjent i hjulumagerhuset i årene 1813–18. Den 1. maj 1829 kom Hans Nielsen i lære som hjulmand hos dagbogsskriveren og dennes far. Han var søn af Hans Nielsens kusine – den ugifte Anne Margrethe Pedersdatter.

Tjenestefolkene indgik tilsyneladende på lige fod med de øvrige medlemmer i husholdet, selv om de selvfølgelig har været i et kontraktligt forhold til Niels Pedersen. Dagbogen afspejler ikke nogen distance til, eller anvender nogen anden måde at benævne tjenestefolkene på end den, andre benævnes på. Det skyldes muligvis, at Hans Nielsen selv var i et lignende kontraktligt forhold (jvf. hans notater i de første dagbogsår om »min Løn«). Men ser man på, hvem der rekrutteredes til tjenestefolk, forstår man, hvorfor relationerne rent faktisk har været meget nære og uden den distance, som kendes fra andre tider og miljøer.

Daglejere

Det er ikke muligt at få et nøjagtigt billede af, hvor meget arbejde, der blev udført af daglejere. Hans Nielsen skelner i dagbogen ikke klart mellem tjenester, der blev ydet uden vederlag og regulært arbejde, som krævede betaling. Kun sjældent er forholdet så tydeligt som i 1817: »Fra den 7 April til den 1ste Mai havde vi Morten Larsen fra Svanninge til at tjene os for Dagleie han fik 24 sk om Dagen hvilket beløb sig til 5 rd.«

Gennem alle årene tjente Kristian Knagel-

bjerg som daglejer. Han boede sydligst i Knaelbjergskoven, og man møder ham og hans børn, Lars og Erikka, som daglejere ikke blot hos Hans Nielsen, men også rundt omkring hos naboerne og på avlsgården Høbbet.

Morten Larsen fra Svanninge var daglejer i flere perioder i hjulumagerhuset, afbrudt af perioder, hvor han tjente på Høbbet eller Trolleborg. Et notat fra 1818 viser, at man som daglejer – loven til trods, ikke fandt sig i hvad som helst: »Natten imellem d: 19de og 20de Marts laae Morten Tærsker fra Svanninge her, efterat være kommen for tidlig af sin Tjeneste hos Svensen paa Trolleborg, da han gav Morten en Ørefigen, som var i Trætte med de andre Karle, uden at spørge hvem der var Aarsagen dertil.«

En anden fast daglejer var Niels Paspå, som var halvbror til teglværksbestyreren, Knud Rasmussen. Han var træskomand og fast daglejer ved teglværket, og deltog altså også i arbejdet hos hjulumageren.

I den periode, hvor tjenestekarlen Niels Pedersen var så optaget af militærtjeneste, uvidedes daglejernes antal i perioder med naboens søn, Niels Jensen, som havde tjent der før, og med Knud Madsen fra Nyløkke; han var stedsøn af Hans Nielsens moster, Birte Hansdatter i Nyløkke.

Det arbejde, daglejerne deltog i, var som regel hårdt fysisk arbejde som høst, tærskning, tørvegravning og opgravning af kartofler; af og til kom der folk som udførte mere specielle opgaver som at anlægge en humlehave, tække eller lægge brolægning på gårdspladsen. Dette arbejde udførtes også for dagløn.

Daglejerne var i regelen, ligesom tjenestefolkene, nærtboende personer og i et enkelt tilfælde beslægtet med en nabo. Den eneste fjernboende daglejer var til gengæld fætter til Hans Nielsen. Det var måske på grund af denne nærhed, både geografisk og familiemæssig, at tjenestefolkene tjente så mange år i hjulumagerhuset. Antoinette Pedersdatter tjente i mindst 12 år. Rasmus Knudsen i mindst 6 år og Niels Pedersen i 7. Kun et par folk tjente i nogle få år, og de var ikke beslægtede med hjulumageren og kom fra fjernere lokaliteter.

En ny generation etablerer sig

Husholdets interne organisation var meget stabil gennem hele dagbogsperioden, bl.a. fordi Hans Nielsens bror, Peder Nielsen, allerede var flyttet hjemmefra, før Hans Nielsen begyndte sin dagbog. Peder Nielsen var uddannet på Brahetrolleborgs seminarium, og det fremgår af hans dagbog fra 1814, hvor han tjente hos degnen i Ulbølle, at han allerede var i gang med at sikre sig en stilling: »Den 14. aug. om Eftermiddagen Kl. 4 gik jeg til mine Forældre, da jeg fik den Efterretning fra Provsten at der var et Skolekald paa Lyø ledigt; ...« Lyø hørte under Holsteenshus, så: »den 28 August var jeg og min Fader nede paa Holsteenshus i den Anledning at jeg vilde tale med Forvalteren om en Skoleplads paa Lyø.« – »Den 4 Septbr var jeg igjen hos Forvalteren paa Holsteenshus, hvor jeg ogsaa traf min Fader, som var gaaet derned i samme Ærinde, da han ikke tænkte paa at jeg kom; jeg fulgtes samme Gang med ham hjem, men gik igjen til Ulbølle samme Dags Aften.« – »Den 25 Septbr gik jeg igjen til Holsteenshus til Forvalteren for at høre hvorledes det gik med min Ansøgning; da jeg kom derhen spurgte jeg at Jørgen Duses Søn havde været henne ved Kammerherren og faaet Løfte paa Lyø ...« Det må have været bittert at erfare, for i april havde Peder Nielsen efter eksamen på seminariet noteret: »...Jørgen Duses Søn og Jens Hansen fra Brændelydinge fik rigtig nok de ringeste Karakterer nemlig 4'Karakter ikke brugbar.« Men han var altså god nok til Lyø. Det var vigtigt for Peder Nielsen at få et skolekald for at kunne stifte hjem. Uden det rette økonomiske grundlag var ægteskab en umulighed. Det fremgår også af folketællingerne fra 1801 og 1834, der fremviser et stort antal ugifte tjenestefolk i høj alder.

I 1815 døde den gamle skoleholder i Vesterskjerninge. Ifølge L. Bøttiger efterfulgtes han fra 1815 til 1817 af interimslærer Chr. Kipper fra Als, og først den 27. maj 1817 af Peder Nielsen, som blev skolelærer og kirkesanger⁴. Går man ud fra Hans Nielsens dagbog, må han være ansat allerede i 1816, for det år giftede han sig og bosatte sig i Ve-

4. L. Bøttiger, »Vesterskjerninge – Ulbølle og Omegn.« Nyborg 1924, s. 217.

sterskjerne. Den første gang Vesterskjerne dukker op i Hans Niensens dagbog, er i 1816: »Den 13 Juli var jeg i Skjerne at slaae lidt, ...« – »Den 10 August var vor Faer og Moder i Skjerne, og min Morbroer Peder Hansen og Kone var ogsaa med at see dem omkring.« Peder Niensens kommende kone var hans kusine, datter af Peder Hansen, og det ser ud til, at forældrene skulle bese det nye sted og eventuelt godkende det. Jordlodden var kun på 5 skpr. land og bygningerne var i dårlig stand. Sommeren igennem hjalp familien til med markarbejdet: »Den 17 August var Rasmus, vor Moer og Annetonette nede i Skjerne at ruske Hør.« – »Den 5 September var jeg, min Moder, Broder og Lagoni kjørende nede i Skjerne, samme Dag høstede jeg et Stykke Byg dernede, og vi bredte nogen Hør, vi kjørte ikke derfra førend Kl: 8.« Lagoni var skolelærer i Gerup og besøgte altså sin tidligere elev og ny kollega. »Den 15 Sept var vore folk i Skjerne igjen og Annetonettes Søster Annemarie var ogsaa med.« – »Den 12 Oct var vore Folk i Skjerne med 2 Faar det ene var Annemaries.« Det er alt hvad dagbogen melder om skolekaldet i Vesterskjerne og bruden Anne Marie Pedersdatter før brylluppet.

En bryllupsfest varede i flere dage og samlede i løbet af den tid mange mennesker. Det ville have været en overordentlig bekostelig affære, hvis ikke alle indbudte »havde pligt« til at bidrage til de omkostninger, der var forbundet med festen. Samtidig kunne de være sikre på en lignende hjælp, hvis de skulle afholde noget tilsvarende. Bidragene var i regelen naturalier: smør, æg, fløde, høns eller gæs. Disse gaver kaldtes »føring«. Føringen blev sendt til bryllupsgården en dags tid eller to før brylluppet, hvor man så holdt et lille gilde. To dage før Peder Niensens bryllup noterede Hans Nielsen: »Den 7 November var jeg nede hos min Morbroer Peder Hansen at spille til Førringsgilde, samme var et rask Gilde, de dansede temmelig rask og holdt ud næsten til Aften.«

Brylluppet stod den 9. november 1816: »Den 9 November var jeg til min Broders og Annemaries Brullup, og nemlig 10 og 11 Nov: ogsaa, de 2 første Dage var jeg ridende til Kirke det var et rask Brullup med en god Kiks og samt hvad der tilhørte,

vi havde Personing til Musikanter.« Det var altså et stort 3-dages bryllup som de kendes fra det gamle bondesamfund⁵.

Den vigtigste festdag var naturligvis selve bryllupsdagen, hvor vielsen fandt sted. Den anden dag skulle de nygifte til gudstjeneste. Brudeparret og bryllupsgæsterne drog den første dag i festligt optog, brudetog, til kirken. Man kørte i vogn til kirke, og i spidsen for rækken af vogne red enten regulære forridere eller en flok af unge mænd. Når Hans Nielsen skrev, at han var ridende til kirke, var det netop et festligt led i det ceremonielle bryllupsoptog, som også ledsagede brudeparret på vejen hjem fra kirke. De to første dage, brylluppet varede, var der gilde med mad og dans; man startede på andendagen om eftermiddagen. På den tredje bryllupsdag kom kun familien, og der blev ikke danset.

Tidspunktet, hvor en ny generation begyndte at etablere sig og indgå ægteskab, var ofte kritisk for forældre og søskende i det gamle hushold. På det tidspunkt skulle der udredes visse værdier: jord, kapital, husdyr, sengetøj, husgeråd m.v. En af de større og kostbare ting fik Peder Nielsen få dage efter brylluppet: »Den 15 Nov: var vor Faer og min Morbroer Peder Hansen kjørende i Skjerne med en Jernkakkelovn et Sengested, og noget andet Boehauge til min Broder og Annemarie, samme Dag var Mads Sølvbjerg med nede at sætte Kakkellovnen op.« Mads Sølvbjerg var broder til Jørgen Sølvbjerg, der var gift med en af Hans Niensens kusiner på fædrene side. Kakkellovnen repræsenterede en stor værdi. Den blev betalt først i 1817: »Den 22 Febr var vor Faer i Foborg med en ny Knopvogn til Lars Peter Fogd (købmand i Fåborg) for hvilken han afqvittede Pengene for en Jernkakkelovn min Broder fik som kostede 60 Rbdrl foruden Luger og Tüd.«

Peder Nielsen fortsatte i tiden efter brylluppet med at hente eller få leveret effekter fra hjulumagerhuset: »Den 22 og 23de November var min Morbroder Peder Hansen heroppe at hjælpe os at gjøre et Deinetrug til min Broder, som kom hjem den 23de om Aftenen...« Først næsten tre uger efter brylluppet flyttede Annemarie Pedersdatter ned til sin mand: »Den 29 November var vi og min

5. Annikki Kaivola-Bregenhøj, »Bondebryllup«. Foreningen Danmarks Folkeminders Dokumentationsserie. Bd. 2. København 1983.

Morbroder Peder Hansen nede med enddeel Bohauge til min Broder og Annemarie, som ogsaa fulgtes med ned i sin nye Boepæl. Jeg ledte den graae Ko derned, vi kom ikke derned forend Kl: omtrent 1 om Eftermiddagen, siden reiste vi deres Sengested op og slog et Kandeskab op og en Hylde ...» Leveringen af medgift el. lign. fortsatte i 1817: »Den 1ste Januar var vi og min Morbroder Peder Hansen nede i Skjerninge hos min Broder, jeg og Jens ledte en rødrygget Koe derned, som de havde kjøbt af Knud ved Teglværket og kostede 64 rbdlr ...» Også mindre, men nok så nyttige ting blev det unge par forsynet med: »Den 9 Marts var min Broder og hans Kone heroppe at besøge os, jeg havde Dagen før gjort en Bismer til dem og et par Træsko til Annemarie.« – »Den 30 Marts var min Fader og Moder og min Morbroder Peder Hansen kjørende nede i Skjerninge at besøge min Broder vi havde en Øltønde og en nye Hjulbør med derned ...»

Når et »barn« skulle giftes, påvirkede det i høj grad husholdet. I større gårde kunne døtres medgifter og sønners arvelodder antage anselige størrelser af både jord, penge, husdyr, indbo, sengeklæder og husgeråd. De forhold, Peder Nielsen gik ind til ved sit ægteskab, var yderst beskedne, men ser man på værdien af kakkellovnen og koen, som han modtog af sine forældre, var det en stor udgiftspost på hjulmagerens budget. Desuden lagde medlemmer af husholdet i hjulmagerhuset et stort arbejde i gennem en længere periode at fremstille forskelligt husgeråd. De hjalp også det unge par med forskellige arbejdsopgaver.

Slægtskab og naboskab

De praktiske ægteskaber

Peder Nielsen og Annemarie Pedersdatter var relativt unge, 25 og 29 år, da de giftede sig. At Peder Nielsen var yngre hang sikkert sammen med hans mulighed for at få arbejde som skolelærer⁶. Den høje vielsesalder medførte, at kvinderne var temmelig gamle, når de fik det første barn; og dødeligheden for kvinderne og for børn under 5–7 år var stor.

Et bryllup krævede mange forberedelser; og bryllup holdt man derfor helst i de perioder, hvor arbejdet med landbruget var mindre krævende. I Hans Nielsens dagbog fordeles de omtalte bryllupper sig, som vist på figur 7, i to grupper. En med hovedvægten på april/maj måned, og én koncentreret omkring oktober/november. November måned var praktisk nok også slagtemåned.

Alle bryllupper fandt imidlertid ikke sted på disse belejlige tidspunkter. Mange af bryllupperne, der fandt sted uden for sæsonen, var genvielser. På grund af den almindelige arbejdsdeling hvor man generelt kan sige, at mændene producerede råvarerne, og kvinderne forarbejdede dem, ønskede man efter en ægtefælles død ofte at gifte sig igen så hurtigt som muligt. Andre bryllupper, som faldt uden for de store »giftemåneder« kunne skyldes, at bruden var gravid og helst skulle have et »ægtefødt« barn.

I Hans Nielsens dagbøger er der adskillige eksempler på genvielser, foretaget ganske kort efter en ægtefælles død. Hans Nielsens morbror, Peder Hansen, er et godt eksempel herpå. Kirkebøgerne fra Brahetrolleborg sogn er først bevaret fra 1784. Derfor mangler dato og år for Peder Hansens første ægteskab. Hans første hustru var Anne Marie Jensdatter (1760–1804). Hun fødte ham 8 børn, inden hun den 22. oktober 1804 døde af brystsyge. Allerede den 16. november giftede han sig med Gjertrud Jørgensdatter (1764–1813). Gjertrud døde barnløs den 20. februar 1813 – ifølge kirkebogen af en forkølelssygdom efter at have været sengeliggende på grund af hovedpine i et helt år. Den 1. maj samme år giftede Peder Hansen sig for tredje gang. Bruden, Anne Kristensdatter (1775–1815), fødte den 16. januar 1814 en søn, som kun levede en enkelt dag. Anne Kristensdatter levede et år til og blev begravet den 27. januar 1815. Den 6. maj giftede Peder Hansen sig for fjerde gang. Denne gang med Kirstine Rasmusdatter, som overlevede han. Peder Hansens tid som ugift enkemand varierede således fra ca. 3 uger til 4 måneder. Kirstine Rasmusdatter giftede sig igen med endnu en Peder Hansen

6. Denne sammenhæng mellem vielse og erhvervs mulighed er bl.a. påvist af Hans Chr. Johansen. Se f.eks. »Befolkningsudvikling og familiestruktur i det 18. århundrede«. Odense University Studies in History and Social Sciences. Vol. 22. Odense 1975, s. 86 ff.

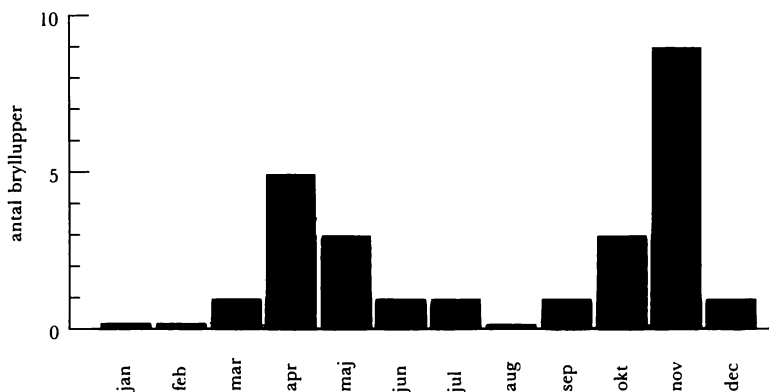

Figur 7.
Bryllupper. Samtlige bryllupper omtalt i dagbogen forholdsmæssigt fordelt på ét år.

fra Vesterhæsingø og blev enke for anden gang i 1832, og flyttede tilbage til sin stedsøn, Jens Pedersen, i Gerup.

Hans Nielsens morbror, Peder Hansen, var ikke noget ekstremt tilfælde. Da hans ældste datter, Antoinette, i 1824 giftede sig med gårdmanden Peder Jespersen, havde denne været enkemand i knapt et år. Hans første kone var død i barselseng; barnet døde 15 uger efter.

En anden af Peder Hansens døtre, Johanne, giftede sig den 4. marts 1820 med snedkeren Kristian Brixen. Kristian Brixen havde på det tidspunkt været enkemand i godt 3 måneder. Han var kun gift i 10 måneder med sin første kone, der døde i barselseng.

Den tid der gik; før man giftede sig efter en ægtefælles død, var kort både for gårdmænd, husmænd og håndværkere. Perioden som ugift var længst for gårdmanden Peder Jespersen. Dette kan være tilfældigt, men kan måske også skyldes, at Peder Jespersen havde ønsket sig en »standsmæssig« ægtefælle. Måske havde gårdmændene også bedre midler til at erstatte en hustrus arbejdskraft på anden måde.

Eksemplerne viser, at det var temmelig risikofyldt at være kvinde i den fertile alder. Genvielser fandt naturligvis også sted efter en husfaders død, f. eks. giftede Johanne Larsdatter i Grønderup sig den 15. december 1820 med Marqvard Christensen. Hun var enke efter Hans Nielsens fætter, Peder Mortensen, som døde den 6. juni 1820, og sad altså enke i et halvt år.

Hans Nielsens eget ægteskab blev indgået i 1830, hvor han var 35 år. Det var sandsynligvis lige så fornuftspræget som de øvrige ægteskaber omtalt i dagbøgerne. Hans Nielsens kone var hans kusine Anne Margrethe Pedersdatter. Hun er omtalt gennem hele dagbogsperioden, og var en af de faste medhjælpere i hjulmagerhuset. Sandsynligvis har hun boet hjemme, i hvert fald efter faderen, Peder Hansens, død i 1823, hvor hendes bror, Jens, overtog stedet. Han var da ugift, og Anne Margrethe må have fungeret som husmoder, efter at Peder Hansens enke havde giftet sig og var flyttet.

Hans Nielsen noterede på intet tidspunkt, at han selv eller Anne Margrethe havde planer om at gifte sig med hinanden eller med andre. Men i hans brors dagbog fra 1829 står der: »Om Efterm: d: 15de Aug kom Konens Broder Jens og Søster Anne Margrethe her ned omtr: Kl: 5½ at besøge os, og om Aftenen var vi ude at besøge Kristoffer Hytteballe i Anledning af at der forhen havde været gjort Forslag om at Anne Margrethe maaske kunde blive ægtet med Niels Hytteb: og i sin Tid faae Stedet, vi var derude at snakke om Tingen; men der blev ikke noget egentligt afgjort, og vi kom ikke derfra førend Kl: var over 12 om Natten; siden om Morgen, efterat de havde logeret hos os om Natten, gik igjen Jens og Anne Margrethe ud til Kristoffer Hytteb: og han og Niels gik siden med dem hjem til os, jeg gik henved Kl: 10½ til Kirke til først Prædiken, og de reiste hjem henad Kl: 2½ om Eftermiddagen.«

Kristoffer Hytteballe er kun omtalt én gang

i Hans Niensens dagbog, (19.4.1829), hvor han kørte for Peder Nielsen, da denne skulle besøge hjulmagerens. Det fremgår af Peder Niensens dagbogsnotat, at før en kvinde accepterede et ægteskabstilbud, skulle hun bese sine kommende forhold. Anne Margrethe medbragte sin yngre bror, som var hendes værge. Det er ikke til at vide, hvad der kom i vejen for dette ægteskab. Men i folketællingen fra 1834 er Niels Hytteballe stadig ugift. Anne Margrethes søn, Hans, kan ikke have været nogen byrde for hende på det tidspunkt. Han begyndte den 1. maj 1829 som lærling i hjulmagerhuset. Noget kan tyde på, at han blev anbragt der for at frigøre moderen, for den forrige lærling kom noget hastigt fra sin plads.

Knapp et halvt år efter dette mislykkede ægteskabsarrangement noterede Hans Nielsen: »Den 19 Marts (1830) om Eftermiddagen var jeg og Peder Jespersen oppe hos præsten om at faae lyst for mig og Margrete d: 21 Marts.« På det tidspunkt havde Anne Margrethe ikke været nævnt i dagbogen i fire måneder. Men: »Den 23de 24de og 25 April havde jeg og Annemargrethe Pedersdatter Brullup nede hos Jens Pedersen, Peder Jespersen og min Broder og deres Koner var Næst-Folk.« Hans Nielsen skrev intet om forberedelserne eller eventuelle indkøb til brylluppet, men et nyt sæt tøj fik han: »Fra d: 16de til 24 Marts havde vi Rasmus Skræder til at sye, han syede mig en Kjole en Trøie et par Buxer og en Vest, og en Trøie til min Fader for hvilket han fik 8 mk.«

Fra Hans Nielsen og Anne Margrethes bryllup er bevaret et smukt koloreret bryllupsdigt – måske en bryllupsgave. Digtet priser borgerdyderne flid og nøjsomhed. Digtet er underskrevet »Hauptmann«. I dagbogen omtales ingen af det navn, men en person »Naalemageren fra Svendborg«, som kun omtales 6 gange i perioden 1829–32, er sikkert identisk med digtets underskriver. Ifølge folketællingen fra 1834 boede i Gerritsgade i Svendborg en nålemager ved navn Christian Ludvig Hauptmann. Peder Nielsen nævner også nålemageren et par gange i dagbogen fra 1829. Peder Nielsen blev i maj måned sendt afsted med et brev fra provsten til biskoppen i Odense og skrev: »...vi kom til Odense ved

Middagstid, kom her til at indlogere Heste og Vogn ved en Naalemager, som var i Familie (nemlig Konen) med Svigermoder ...«⁷. Nålemageren flyttede ifølge en dagbogsoplysning fra Odense til Svendborg i efteråret 1829.

Hans Nielsen og Anne Margrethe Pedersdatter var begge temmelig gamle, 35 og 40 år, da de giftede sig. På den tid må det have været en nødvendighed for Hans Nielsen at gifte sig. Hans mor var på det tidspunkt 80 år gammel og kunne næppe påtage sig en husmors samtlige pligter. Brylluppet bevirkede sandsynligvis, at Jens Pedersen, Hans Niensens fætter, nu kom til at mangle en husholderske, for allerede i oktober 1830 giftede han sig med Gerupsmedens plejedatter, Mette Rasmusdatter.

Samarbejdsrelationer

Det daglige arbejde blev stort set udført af husholdets egne medlemmer. Men ved udførelsen af større arbejder, f. eks. høst, tørvegravning og tømmerkørsel, blev der inddraget en del ekstra arbejdskraft. Hans Nielsen og husholdets øvrige medlemmer indgik også i arbejdssammenhænge hos andre.

Hjulmagerarbejdet blev udført af Hans Nielsen, hans far Niels Pedersen samt eventuelt en hjulmagerlærling. Når træerne, som var købt på skovauktioner, skulle køres hjem, krævedes flere personers hjælp med vogne og heste som i 1827: »Den 10 Jan havde jeg nogle Vogne til at hente Bøgetræ fra Arreskovs Dyrhauge, Niels Gynger hentede mig 2 Læs Rasmus Mortensen 1 Læs, Hans Madsen 1 Læs og Jens Pedersen 1 Læs, vi selv 1 Læs og nogle Dage efter hentede Niels 1 Læs Tøp.« Den slags kørselshjælp kunne hjulmageren traditionelt kræve af landsbyens beboere uden anden betaling eller gengæld end, at han stod til landsbyens rådighed med sin specialviden og arbejdskraft. Niels Gynger og Rasmus Mortensen var Gerupmænd (Rasmus Mortensen var en tidligere nabo til hjulmagerhuset, før det blev flyttet ud i Knagelbjergskoven). Hans Madsen og Jens Pedersen var Hans Niensens nærtboende fætre.

Mens det meste af hjulmagerarbejdet

7. Dvs. at Peder Niensens svigermoder, Kirstine Rasmusdatter, skulle være i familie med nålemagerens kone, som iflg. folketællingen fra 1834 hed Anne Sofie Nielsen og var 39 år.

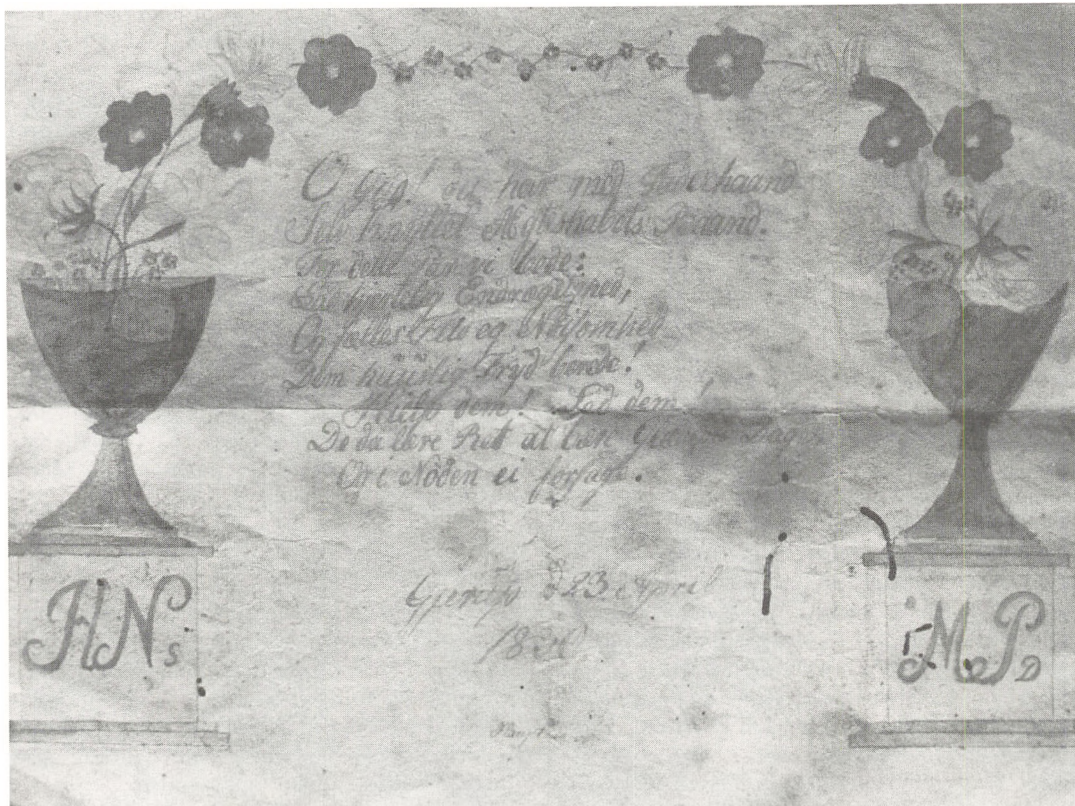

Bryllupsvers til Hans Nielsen og Anne Margrethe Pedersdatters bryllup den 23. april 1830.
Håndkoloreret original i Brahetrolleborgs folkemindesamling.

Digt til Hans Nielsens bryllup:

O Gud! du har med Faderhaand
Selv knyttet Ægteskabets Baand
For dette Par vi bede:
Lad hjertelig Endrægtighed,
Og fælles Flid og Nøjsomhed
Dem huuslig Fryd berede!
Hjælp dem! Led dem!
De da lære Ret at bære Glædens Dage.
Og i Nøden ei forsage.

Gjerup d 23 April
1830

Hauptmann

kunne udføres af én mand, krævede udsavningen af træstammerne med tømmer sav to mand. Til dette arbejde blev der af og til købt arbejdskraft, f. eks. i 1814: »Den 6 Juli kom her

et par Savemænd; nemlig Rasmus Frandsen og Anders Rødler fra Haagerup, disse Savemænd var her til den 12 Juli om Aftenen, de savede omtrent 176 Alen Fjelle og fik 2 mk 8 sk for Alen som beløb sig

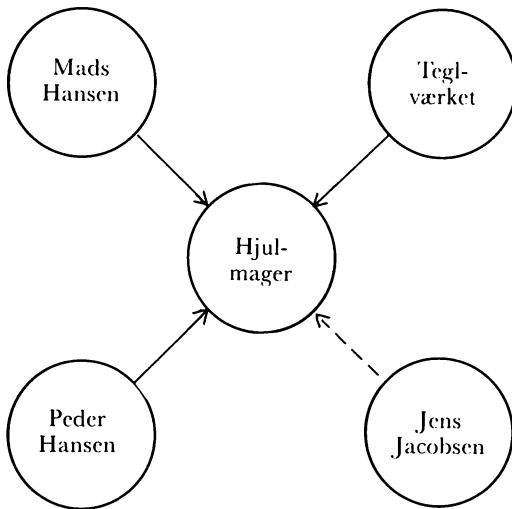

Figur 8. Samarbejdet i hjultmagerhuset mellem hjultmagerfamilien og naboerne: Peder Hansen, Mads Hansen, Teglværket og Jens Jacobsen.

omtrent til 80 rdlr.« Men i regelen klarede Hans Nielsen og tjenestekarlen at save tømmeret ud selv.

Landbruget befandt sig på et teknologisk stade, hvor der af og til krævedes en kortvarig arbejdsindsats udført af mange mennesker. Især de større landbrug havde brug for ekstra arbejdskraft i høsttiden. Hans Nielsen arbejdede i disse travle perioder på avlsgården Høbbet som daglejer. I 1816 skrev Hans Nielsen: »Den 8de August var jeg ude ved Hybbet at slaae Klever i Puealykken, der var ogsaa adskillige fra Gjerup der at slaae, ...« »Den 21 august var jeg paa Høbbet at høste Rug, vi var delt i 3 Partier; nemlig 6 Jern i det ene og 8te i hver af de 2 Partier, deres Rug var i Paspaalykken, om Aftenen var vi oppe paa Gaarden at spille og dandse, hvilket gik temmelig rask, og vi fik Suppe at spise der og Kaffe og Puns ud paa Aftenen, jeg kom ikke hjem førend Kl 2, om Natten« (1815). Mens mange menneskers samarbejde således var en nødvendighed på de større gårde, så det lidt anderledes ud på de mindre brug.

Af dagbogen fremgår, at det ikke var ved hele kornhøsten, man brugte anden arbejds-

kraft, end hvad husholdet selv kunne præstere. Det var især ved den første kornafgrøde, rugen, at slægt og naboer blev mobiliseret, f. eks. i 1819: »Den 23 Juli høstede vi Rug, vi havde Rasmus Knudsen fra Foborg, hvilken Jenses Maren tog op efter, hans Broder Niels Knudsen og Maren hans Søster, og min Morbroder Peder Hansen hvilken Peder Blommes Kone tog op efter, tillige havde vi Jens og hans Søster Margrete.« Almindeligvis deltog ved rughøsten hos hjultmagerfamilien personer fra: Peder Hansens hushold, Mads Hansens hushold (Hans Niensens to morbrødre), teglværket og knap så hyppigt fra Jens Jacobsens hushold. De år, hvor repræsentanter fra Jens Jacobsens hushold hjalp til hos hjultmageren, var især de år, Jens Jacobsens søn, Niels, tjente i Hjultmagerhuset. (Se figur 8).

Det ser umiddelbart ud til, at hjultmagerfamilien modtog mere hjælp, end den selv ydede. Men undersøger man, hvilke personer det var, som hjalp Hans Nielsen, fremgår det, at det var de samme hushold, der gang på gang var repræsenteret, men ved forskellige personer. Den tilsyneladende manglende balance i samarbejdet fremkommer ved, at Hans Nielsen først og fremmest noterede sin egen færd – hvem han arbejdede med enten hjemme eller andre steder. I de tilfælde, hvor hans far eller tjenestefolkene deltog i arbejde hos andre og altså mødte som repræsentanter for hjultmagerhuset, blev det langt sjældnere noteret i dagbogen. På tavle VIII ses, hvor Hans Nielsen og de folk, han især arbejdede sammen med, boede.

Arbejdet med landbruget er som helhed beskrevet relativt usystematisk i dagbogen, mens de mere muntre sider af tilværelsen, gilderne, er omhyggeligere noteret. Til mange arbejder knyttedes traditionelt såkaldte arbejdsgilder, festligheder afholdt, når en bestemt arbejdsopgave var fuldført. Et af de største arbejdsgilder var høstgildet. Til det blev indbudt alle, der blot havde bidraget det mindste til at høste på en gård – både karle, piger, daglejere m. fl.⁸ Hans Nielsen og de øvrige medlemmer af hans hushold gik til høstgilde hos Peder Hansen, Mads Hansen og på teglværket – aldrig hos Jens Jacobsen.

8. August F. Schmidt, »Leksikon over landsbyens gilder«. København 1950, s. 65.

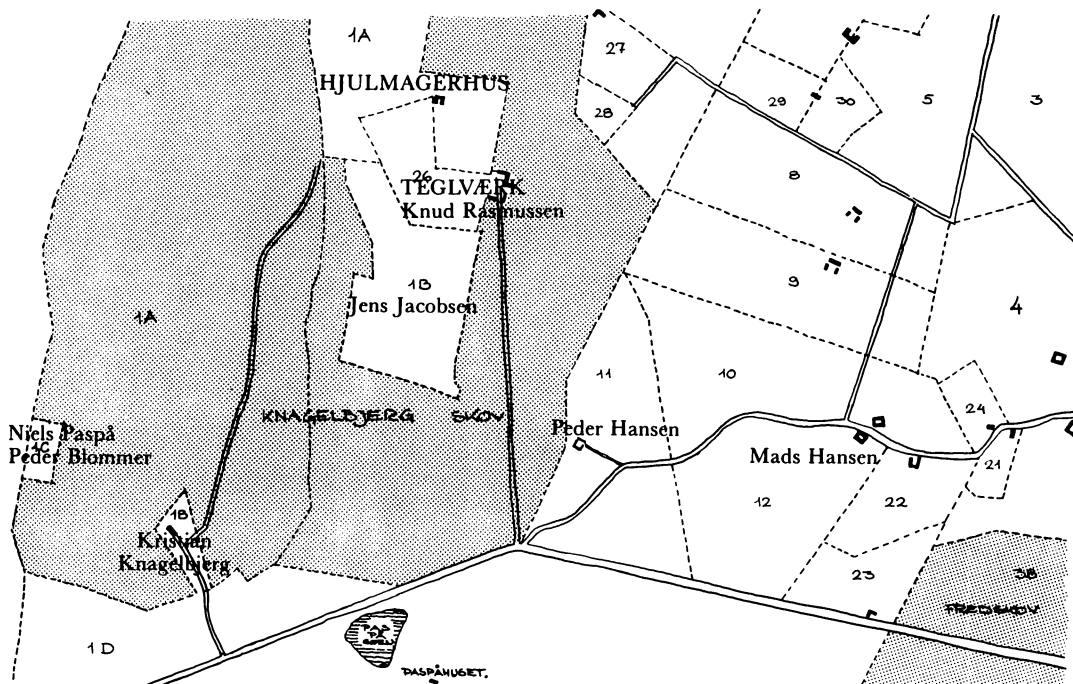

Table VIII. Kort over egnen omkring hjulmagerhuset med angivelse af, hvor Hans Nielsens samarbejdspartnere boede.

Desuden var Hans Nielsen til høstgilde på Høbbet. Og efter et par år at have hjulpet den aldrende daglejer, Kristian Knagelbjerg, med rughøsten på hans lille jordlod, var han også til gilde der.

Noget tyder imidlertid på, at høstgildet ikke kun var et arbejdsgilde holdt for dem, der havde hjulpet til med høstarbejdet. I 1818 noteredes: »Den 10 Octbr om Aftenen havde vi Høstgilde, til hvilket de sædvanlige Naboer, tilligemed min Broder, hans Kone, og Rasmus som før havde tjent os var ...« Her var høstgildet altså også et gilde for familie og venner, siden Hans Nielsens bror og kone var med. Rasmus var teglværksmesterens søn, som havde tjent hos hjulmageren indtil 1. maj samme år. Hvis høstgilder på den måde var udvidede familiegilder, er det tvivlsomt, om de antyder, hvor hjulmagerfamilien havde ydet arbejdshjælp. Hans Nielsen ville under alle omstændigheder have deltaget, enten som høstarbejder eller som familiemedlem.

Ved tørvegravningen sidst i maj eller først i

juni var der også brug for ekstra arbejdskraft i 2–3 dage. Fra 1813 til 1823 deltog folk fra Peder Hansen og Mads Hansens hushold sammen med folk fra teglværket i tørvegravningen hos Hans Nielsen. Desuden arbejdede den faste daglejer, Kristian Knagelbjerg, og somme tider hans søn, Lars, med, sammen med Niels Paspå. Niels Paspå var træskomand og daglejer ved teglværket og desuden teglværksbestyrerens halvbror. Fra 1824 til 1832 ser det ud til, at flere af husholdene var gledet ud. De næsten faste deltagere i tørvegravningen var Jens Pedersen, Anne Margrethe Pedersdatter og hendes søn Hans, daglejeren Kristian Knagelbjerg og eventuelle andre fra hans hushold. Desuden skiftedes snedkeren Brixen og Niels Paspå til at møde. Det vil sige, at Mads Hansens og teglværkets hushold ikke var repræsenteret.

Undersøger man, hvor folkene fra hjulmagerhuset deltog i tørvegravning, viser følgende sig. Indtil 1820 nævnte Hans Nielsen kun en enkelt gang, at de hjalp til hos andre.

Det var i 1818, hvor Hans Nielsen kørte tørv ind for sin moster Birte Hansdatter i Nyløkke. De få gange, mosteren er nævnt i dagbogen, er næsten alle i forbindelse med tørvegravning eller tørvekørsel. Birte Hansdatters søn, Knud Madsen, nævnes nogle få spredte år som daglejer hos Hans Nielsen, men disse oplysninger kan ikke sættes i relation til Hans Nielsens hjælp hos mosteren, som tilsyneladende ikke ydede nogen gengæld. Fra 1820 begyndte Hans Nielsen at grave tørv for snedkeren, Kristian Brixen. Netop det år giftede snedkeren sig med Johanne Pedersdatter, der var datter af Hans Nielsens morbror Peder Hansen. I 1823 gravedes tørv for Peder Hansen, som døde samme vinter. Derefter gravedes årligt tørv for Peder Hansens søn, Jens Pedersen. Indtil 1825 noterede Hans Nielsen, at han selv havde gravet tørv for andre. Men i de efterfølgende år var det tilsyneladende altid tjenestekarlen og pigen, der blev sendt afsted.

Der er omtalt andre former for samarbejde i dagbøgerne, men disse former forekommer meget spredt og danner ikke noget mønster. Det drejer sig om tilfældig hjælp til pløjning, såning, grøftegravning o.l., en hjælp, som stort set blev givet de samme hushold, man samarbejdede fast med. Hjælpen blev ydet, hvis der var behov for den. Det ser ud til, at betalingen for disse tjenester mellem naboer bestod i, at de blev gengældt. Hans Nielsens morbrødre optrådte som takkemænd hos hjulmagerens uden nogen form for betaling eller gengæld, med mindre der blev modregnet med hjulmagerarbejde. Peder Hansen synes nemlig aldrig at have betalt for reparation af vogne og hjul. Der findes ét eksempel på, at et arbejde krævede betaling. I 1819 noteres: »Den 6te Juni var min Morbroder Peder Hansen og Mads Hansen heroppe at gjøre Accord om at rytte vort Kjer de skulde have 16 Rbdlr derfor.«

Det er først og fremmest arbejdsstyrken i hjulmagerhuset, samarbejdsrelationerne og dele af relationernes gensidighed, dagbogsnotaterne beskriver. Men der er nogle få noter, som viser, at samarbejdet hos andre foregik efter et mønster tilsvarende det, der tegnede sig for hjulmagerhuset. Blandt de forholdsmæssigt mange notater vedrørende Peder Hansens hushold er der flere, der indeholder navne på personer, som deltog i arbej-

det hos Peder Hansen, f. eks. i 1820: »Den 8 August var jeg nede hos min Morbroder Peder Hansen at høste Rug, her var ialt 4 Meiere, nemlig Jens, Niels Knudsen, jeg og vor Faer.« Det var personer fra de samme hushold, som deltog i høsten hos hjulmagerens. Og det ser ud til, at der har været en fast turnus imellem husholdene. Daglejeren Kristian Knagelbjerg deltog også i mange arbejdsopgaver hos Peder Hansen, men kom som daglejer vidt omkring i sognet. I 1814 skrev Peder Nielsen i sin dagbog: »Om Morgenen d: 28: Marts, da jeg reiste fra mine Forældre til Ulbølle Skole, kom jeg i Selskab med Kristian Knagelbjerg, der vilde ud at arbejde i Skolen ved Kokkendoffs ...« Det vil sige, at Kristian Knagelbjerg var på vej til arbejde i Grønderup ca. 10 kilometer fra sit hjem.

I 1816 tjente teglværksbestyrerens søn, Rasmus, i hjulmagerhuset. Alene i det år er der eksempler på, at Rasmus, udover at han af og til hjalp sin far, både gravede tørv for sin moster, sine farbrødre Anders og Niels Paspå og sin svoger Peder Blomer. For den sidstnævnte kørte han også tørvene til Fåborg. Der eksisterede altså et tilsvarende mønster for hjælp mellem slægtninge i teglværksfamilien. Endvidere var disse slægtninge naboer til teglværksfamilien – ligesom visse af hjulmagerens slægtninge.

Slægtsrelationer af blandet karakter

Behovet for hjælp i den daglige arbejdsgang blev altså dækket af de nærmeste naboer, slægtninge og faste daglejere; men de fjernereboende slægtninge indtog også en væsentlig rolle for hjulmagerfamiliens samlede økonomi. De benyttede alle Hans Nielsen som hjulmager, selv om der fandtes nærmereboende håndværkere, og ofte fulgte deres naboer med til Hans Nielsens værksted. Hans Nielsen lånte ofte heste til at pløje med eller græsning til en kalv eller kvie hos både fætterten i Grønderup og svogeren i Sølvbjerg. Desuden nævnes nogle gange, at Hans Nielsen havde fået kløverfrø eller sæderug hos Jørgen Sølvbjerg, men det må have været mod betaling. Hos svogeren Peder Jespersen i Nybo fik han et par gange kløverfrø. Familien i Grønderup er i dagbøgerne især repræsenteret ved fætterten, Peder Mortensen; men

Hans Nielsen var ikke uden kontakt med sin faster, Karen, (Peder Mortensens mor), selvom hun i dagbøgerne kun er omtalt yderst sjældent. Tager man afstanden og det faktum, at hun var kvinde, i betragtning, er det ganske væsentlige oplysninger, vi får om hendes betydning for relationen mellem de to hushold. Det væsentligste notat stammer fra 1816: »Den 7 Januar var vor Faer i Grønderup efter min Faster som var her siden en 14 Dages Tid.« – Fasteren blev hentet, fordi Hans Nielsens mor dagen før var faldet og havde brækket sit ene håndled. Man kunne åbenbart ikke undvære en kompetent husmor i hjulmagerhuset, selv om der tjente en erfaren tjenestepige, Antoinette, som på det tidspunkt var 32 år. Fasteren kunne undværes i Grønderup, hvor hun var på aftægt hos sin søn og svigerdatter. Sandsynligvis kom Hans Nielsens mor ikke i orden på de 14 dage, for fasteren boede i marts måned atter 14 dage i hjulmagerhuset.

Der nævnes ingen økonomiske forhold i forbindelse med svogeren Jens Kristensen, Vesterhæsing. Men det nævnes, at Jens Pedersen leverede lam til Jens Kristensen. Det ser heller ikke ud til, at forholdet til Hans Skræder i Vester Åby ændredes, da han giftede sig med Hans Nielsens kusine Gyde Madsdatter. Men det skete så tidligt i dagbogsperioden, at man blot får indtryk af, at hjulmageren især fik syet hos Hans Skræder, men at der også kom andre skræddere i hjulmagerhuset.

Relationen til Hans Nielsens bror, Peder Nielsen, og dennes kone indeholder mange elementer af blandet social og økonomisk karakter. Peder Nielsen hjalp nogle få gange til med hø høsten hos hjulmageren, men det virker som om han blot hjalp til, fordi han tilfældigt var tilstede den pågældende dag. Ellers ser det ud til, at arbejdskraften mere vandrede den anden vej – i hvert fald mens broderen var nygift. Sidst på sommeren tog Hans Nielsens mor gerne til Vesterskjærninge for at hjælpe sin svigerdatter med at lave ost, når byens piger leverede degnen betaling i form af mælk. Hun var vant til det arbejde, fordi hjulmageren lønnedes på samme måde. Også hørbrydningen hjalp hun til med. I 1826 og 1827 tærskede Niels Pedersen, der tjente i hjulmagerhuset, en hel uge hvert år for Peder Nielsen. Desuden hjalp hele familien til, når der skulle slagtes hos Peder Niel-

sen, og en enkelt gang noterede Hans Nielsen, at han havde forsøgt at sælge en ko for broderen på Fåborg marked. Endvidere udveksledes og byttedes en del korn, æbler og grise mellem de to hushold.

Det er helt tydeligt, at der var tæt kontakt mellem Hans Nielsen og broderens hushold. Det fremgik også af den høje frekvens, (se s. 44). Peder Nielsen aflagde i perioder månedlige besøg i hjulmagerhuset. Betydningen af relationerne til de tidligere nævnte fjernereboende slægtninge er mere diskutabel, fordi andre og ikke beslægtede personer også lånte hjulmageren græsning og pløjeheste, f. eks. forvalteren på Høbbet og naboer; men notater herom er langt sjældnere.

Visse begivenheder kan imidlertid præcisere slægtskabsrelationernes karakter. Indtil 1830 havde hjulmagerens af og til ydet arbejdshjælp til smeden i Gerup i form af pløjning, såning m.v. Denne hjælp, som muligvis var led i betaling af smeden, havde hidtil været ensidig. Men fra 1830 synes der at være indtruffet en forandring, idet smedens piger og en sjælden gang smeden selv nu hjalp til hos Hans Nielsen ved høst og tørvegravning. Det er nærliggende at kæde denne forandring sammen med et bryllup den 22. oktober 1830, hvor Hans Nielsens fætter, Jens Pedersen, giftede sig med Mette Rasmusdatter, smedens steddatter. Det fremgår altså, at et nødvendigt arbejdsfællesskab mellem smed og hjulmand ikke nødvendigvis medførte samarbejde på andre områder, men at slægtskab kunne være et stærkt incitament til samarbejde.

Muligvis skete der også en arbejdsmæssig tilnærmelse mellem Jens Pedersen og Hans Nielsen. Flere gange købte de træ i fællesskab på skovauktioner. Noget sådant er aldrig omtalt i forbindelse med Jens Pedersens far, Peder Hansen. De to fætre hjalp desuden hinanden med at køre brænde til Fåborg. I 1826 blev noteret: »Den 10 Marts var jeg til Foborg Fastemarked, vi købte samme Dag 1 Td 4 Skp Vikker af en Lyøbeoe, som kostede 3 Rbdlr Tønden, Jens Pedersen fik de 2 Skp, og min Broder skulde have nogle af dem ...« De fælles indkøb af træ, som ikke var til brænde, og det, at Hans Nielsen et år hjalp Jens Pedersen med at sætte et drejelad op, tyder på, at Jens Pedersen skulle til at fremstille ting af træ, eventu-



Lange lærredstykker bredt ud på en græsmark, for at blive bleget. Fåborg skimtes i baggrunden. Set fra Diernæs. Tegning ca. 1820. Fåborg Kulturhistoriske Museer.

elt med salg for øje. Det havde Peder Hansen sandsynligvis ikke gjort, for i skiftet efter hans død nævnes udover det nødvendige håndværktøj kun en snittebænk.

Peder Jespersen er ikke omtalt i dagbogen, før han giftede sig med Hans Niensens kusine, Antoinette Pedersdatter. Straks efter brylluppet begynder han imidlertid at få sine vogne repareret hos Hans Nielsen.

Hans Niensens forbindelse med snedkeren Kristian Brixen var udelukkende af økonomisk karakter, indtil snedkeren i 1820 giftede sig med Johanne Pedersdatter – en anden af Hans Niensens kusiner. Straks efter brylluppet begyndte de to svogre at hjælpe hinanden med have- og tørvegrovning. Senere udvidedes samarbejdet til at omfatte kørsel af træ fra skovene. Og fra 1825 begyndte de to håndværkere at samarbejde om forskellige arbejdsopgaver. Snedkeren hjalp også til ved forskellige vedligeholdelsesopgaver i hjulmagerhuset.

Man ser altså, at selv fjernereboende slægtninge var af betydning for husholdets samlede økonomiske situation, og at samhørigheden mellem slægtningene blev styrket og vedligeholdt af utallige former for udveksling af varer, tjenester m.v. Påbegyndelsen af dette samarbejde af både økonomisk og social karakter kan konkret aflæses i dagbogen ganske kort tid efter, en slægtning havde giftet sig.

Svogrene

I dagbogens første år foregik det tætteste samarbejde tilsyneladende mellem søskende. Det vil sige mellem hjulmagerfamilien og Hans Niensens morbrødre. Senere kan man følge, hvordan dette samarbejde blev fortsat og øget i næste generation mellem Hans Nielsen, hans bror, fætre og kusiner på fædrene og mødrene side. I denne periode, hvor interaktionen især foregik mellem de tre søskende

Elisabeth Hansdatter, Peder Hansen og Mads Hansen, synes de to brødrers relationer til søsterens hushold at have været af samme karakter, og de optræder med tilnærmelsesvis samme frekvens. Efterhånden synes der at udvikles en præference for medlemmer af Peder Hansens hushold. Flere af Peder Hansens børn tjente f. eks. i hjulmagerhuset. Men det, der kunne se ud som et bevidst forsøg på at øge samhørigheden mellem de to hushold, var en følge af, at man generelt inden for slægten lavede en fordeling af arbejdskraft således, at de, der havde for meget, gav til dem, der manglede. Da Peder Hansens børneflokk var langt den største, var det naturligvis fra hans hushold, hjulmageren fik tjenestefolk. Muligvis tjente en eller flere af Peder Hansens døtre hos Mads Hansen, som selv havde sønner, men det er ikke omtalt i Hans Nielsens dagbøger. Man kan se, hvordan arbejdskraften blev flyttet inden for slægten i det tilfælde, hvor Anders Madsen pludselig måtte overtage gården efter sin bror Hans, og hvor Niels Pedersen fra første skiftedag flyttede fra hjulmageren til sin anden fætter. Det tilfælde, hvor Karen Pedersdatter optrådte som husmor i hjulmagerhuset, var et lignende eksempel (se s. 62 f.).

Om det var en følge af den naturlige placering af tjenestefolk og deraf tættere interaktion mellem de to hushold, kan ikke afgøres, men rent konkret leverede Peder Hansen hjulmagerfamiliens hushold en tjenestekarl og en tjenestepige samt to brude og en stedsøn.

Peder Hansen havde fem døtre og to sønner, som Hans Nielsen havde forskellige relationer til. Men da dagbogen afspejler en mands verden, spejler den især mænds relationer. Det medfører, at det er kusinernes mænd, Hans Nielsen har skrevet om i dagbøgerne. Denne interaktion på »svogerplan« kan følges i notaterne bogstaveligt talt fra det øjeblik, svogrene indtrådte i familien. Og det drejer sig ikke blot om familierelationer. Man kan tydeligt se, at svogerskabet fører til nærmere økonomiske relationer⁹.

Forholdet mellem Hans Nielsen og svogrene synes at have været et meget harmonisk forhold uden konflikter eller spændinger, hvor enhver ydede de andre, hvad forholdet krævede af betaling, tjenester eller anden hjælp.

Naboer eller slægt

I forbindelse med både det daglige arbejde og dagligdagens mere festlige sider samler interessen sig især om slægtninge og naboer. Slægten får endda en særlig betydning, idet to af de tre naboer, hjulmagerfamilien så mest til, også var slægtninge. Det svarer ganske til de forhold, som fremgår af andre bondedagbøger. Gudrun Gormsen skriver f. eks. om dagbogsskriveren Peder Knudsens omgangskreds: »Det syntes som om den sociale og økonomiske interaktion i temmelig høj grad fandt sted mellem relativt få naboer samt med slægtninge. Det var hos disse grupper, man hyppigt aflagde besøg, samt fra disse grupper, man modtog den fornødne arbejds-hjælp.« Og der konkluderes, »naboskabets store betydning må altså på det foreliggende materiale revideres«¹⁰. Det er især ældre folkelivsskildringer og historiske fremstillinger, der enstemmigt besynger de nære relationer mellem størstedelen af en landsbys beboere i det ældre bondesamfund. Og der er i tidens løb gjort mange og forgæves anstrengelser for at finde ud af, om det var naboskab eller slægtskab, der spillede den største rolle for dannelsen af sociale og økonomiske relationer i tidligere tiders bondesamfund.

Ud fra Hans Nielsens dagbøger synes denne problemstilling irrelevant eller i bedste fald uløselig, da slægt og naboer ikke kan skilles fra hinanden. Men problemet kræver alligevel visse overvejelser, da dagbogsmaterialet så samstemmende bringer slægten i første række. Man kunne nemlig formode, at der er noget særligt ved dagbogsmateriale, der favoriserer slægten. I Hans Nielsens dagbøger viser frekvensmålingerne særlig hyppig interaktion mellem de beslægtede naboer, så

9. Denne nære relation mellem svogre ses også i andre bondedagbøger fra tiden; se f.eks. Gudrun Gormsen, »Peder Knudsens dagbog 1829–1857. En analyse af økonomisk og social organisation«. Utrykt prisopgave i Europæisk etnologi. Brede 1976, s. 193 og 261.

10. Gudrun Gormsen op. cit. s. 293.

her er det muligt, at disse er fremhævet på bekostning af ikke beslægtede naboer – både de nære og de mere fjerntboende. Tanken er ikke særlig fjern, for i dagbøgerne er der uforholdsmæssigt mange søndagsnotater. Søndagene brugtes netop til besøg af og hos slægtninge, og skævheden i fordelingen af dagbogsnotater på de enkelte ugedage er så stor, at 20% af samtlige dagbogsnotater er søndagsnotater – en overvægt på ca. 6%.

Det ville være nyttigt, hvis man kunne indkredse de særlige kvaliteter ud over de afstammingsmæssige, som adskilte slægtninge fra f. eks. ubeslægtede naboer. I en artikel af Karen Schousboe om opsparingens form og funktion hos 1700-årenes fæstebonde påvises bl.a. ud fra en bondedagbog, at man for ikke at skade sin kreditværdighed i lokalsamfundet ofte gik til slægten i stedet for naboerne, når der var tale om at veksle kapital, der var bundet f. eks. i sølvgenstande, til rede penge. Hos slægtninge veksledes og udlåntes penge på så favorable vilkår, at kapitalen må have været betragtet mere som fælleseje end som individets særeje¹¹.

Hans Nielsen har ikke gjort notater om, at hans slægtninge drev den form for bankvirksomhed. Men det er typisk for hans relationer til de slægtninge, der ikke var naboer, at de som regel havde et eller andet økonomisk islæt; et mønster der genfindes i flere andre bondedagbøger. Dette forhold kommer særlig tydeligt frem i relation til svogrene, hvor der næsten fra den dag, de indtrådte i familien, etableredes en eller anden form for økonomisk samarbejde. At et sådant samarbejde allerede eksisterede mellem Niels Pedersen og slægtninge af hans generation fremgår af, at han kunne sende kvæg på græs hos disse slægtninge, låne heste til at pløje med samt modtage korn, græsfrø m.v. Udvekslingen af smågaver som smør, honning og husflid kan også tyde på, at der har eksisteret en sådan forpligtelse til økonomisk assistance eller blot

fællesskab. Denne gavegivning, hvis symbolværdi er velkendt, er nemlig kun omtalt i forbindelse med de samme slægtninge. Disse ting er næsten ikke omtalt i forbindelse med de to morbrødre, der var naboer. Dette kan hænge sammen med den kreditværdighed, det var nødvendigt at besidde for at indgå i kommunikationen med samfundets medlemmer – med dem naboerne; en kommunikation som byggede på gensidig tillid. Denne tillid var nødvendig for at hjulmageren årligt kunne købe en slagteko i fællesskab med andre, kunne leje englodder sammen med andre og kunne være sikker på at få hjælp til at få hentet træ hjem fra skovene. Kredsen, der samarbejdedes med om disse projekter, gik nemlig ud over kredsen af naboer til også at omfatte andre Gerupmænd. Disse eksempler er ganske vist langt sjældnere end eksemplerne på samarbejde mellem slægtninge, men man skal nok ikke overse dem helt.

Kreditværdigheden kan måske også aflæses af den interesse, Hans Nielsen viser i at notere, hvordan han selv eller familien ankom til kirken i situationer, hvor slægten manifesterede sig, f. eks. ved barnedåb eller som led i et bryllupsoptog. Her blev familien nemlig set og vurderet af resten af det lokale samfund. I institutionen ungdomslavet (se s. 67) går medlemsskabet heller ikke på slægtskab, men på et større eller mindre naboskab, som også er åbent for fremmede elementer, blot de opfylder kravene for deltagelse. Disse krav har været baseret på gensidig tillid og viden om lighed i status, principielt en form for kreditværdighed (man skulle jo deles om udgifterne).

Om de viste forhold er af gammel dato eller f. eks. skyldes ændringerne omkring landboreformerne kan ikke afgøres her; og det er i sig selv væsentligt at kunne vise, hvordan forholdene var på Hans Nielsens tid. Men det rejser mange spørgsmål, at slægten optager en så forholdsmeget stor plads i dagbøgerne.

11. Karen Schousboe, »Kistefæ. Opsparingens form og funktion hos 1700-årenes fæstebonde«. Folk og kultur. Årbog for Dansk Etnologi og Folkemindevidenskab. Udg. af Foreningen Danmarks Folkeminder 1981, s. 38.

Fester og selskabeligt samvær

Indledning

Før udskiftningen blev landsbyen styret af de mandlige gårdbesiddere gennem oldermandsinstitutionen. Dette bylav sørgede for, at ting, der ikke kunne udføres af enkeltpersoner, blev udført i fællesskab. Og det sørgede som bygilde også for at arrangere officielle festligheder.

Ved udskiftningen forsvandt det funktionelle grundlag for bylavet. Men selv om lavets praktiske formål faldt bort, bevarede det i visse tilfælde funktionen som festarrangør¹². Husmænd og håndværkere var ikke repræsenteret i det gamle bylav. Og det kan derfor være vanskeligt at finde reminiscenser af det i Hans Nielsens dagbog.

I den enkelte landsby gik visse grænser, der kunne skyldes fysiske forhold som veje, broer, åer eller afstand. Inden for disse mindre geografiske enheder udfoldede dele af det sociale liv sig, herunder fester. Det var institutionaliseret i den mindste enhed, nabolavet, som bestod af en lille gruppe nærtboende naboer, og i bydelavet, som var et rummeligere begreb, der også kunne indeholde fjernereboende slægtninge og både gårdmænd, husmænd og tjenestefolk¹³.

I Hans Nielsens dagbog findes notater om mange af de fester, der kendes fra ældre skildringer af dagliglivet i det førindustrielle bon-

desamfund¹⁴. Materialet om fester eller gilder, som de kaldes i dagbøgerne, er stort. Gennem hele dagbogsperioden omtales over 400 gilder, der alle kan henføres til en af følgende af Hans Nielsen nævnte typer: Afgangsgilde, Barselsgilde, Begravelsesgilde, Bindegilde, Bryllup, Fastelavngilde, Føringsgilde, Gilde, Høstgilde, Julegilde, Juleleg, Karlegilde, Påskekilde, Pigeilde, Pinsegilde, Skovbal, Smedegilde, Soldatergilde, Skydegilde, Spillegilde, Teglværkskilde og Tørvegilde. Dagbogsnotaterne tilføjer ikke de velkendte beskrivelser noget nyt, hvad angår festanledning eller festforløb. Men betragter man festerne som en form for kommunikation, der foregår inden for en social kontekst, giver oplysningerne om hvilke personer, der afholdt de enkelte gilder, væsentlige oplysninger om det lokale landsbysamfund og hjulmagerhusets placering heri.

En stor del af festerne knytter sig til begebenheder inden for familien og dens omgangskreds, f. eks. barsler, bryllupper og begravelser. Andre er fester med tilknytning til kalenderåret og arbejdsåret, herunder både landbrug og hjulmageri, f. eks. julegilder, høstgilder og smedegilder. Hans Nielsen deltog i alle disse gilder som medlem af hjulmagerhusets hushold.

En del gilder deltog han ikke udelukkende i som medlem af hjulmagerhusholdet, men også fordi han var ung og ikke mindst ugift. Traditionelt delte beboerne i »det gamle

12. Se f.eks. Poul Balle Petersen, »Gården, slægten og naboerne. Sociale relationer i et lokalsamfund i Danmark o. 1880«. Folk og kultur. Årbog for Dansk Etnologisk og Folkemindevidenskab. Udg. af Foreningen Danmarks Folkeminder 1980, s. 106–150.

13. H. F. Feilberg, »Dansk Bondeliv«, Bd. 1, København (1889) 1910, s. 229.

14. Se f.eks. J. S. Møller, »Fester og Højtider i gamle Dage. Skildringer fra Nordvestsjælland«. Bd. 1–2, Holbæk 1928 og 1933. Og August F. Schmidt, »Leksikon over landsbyens gilder«. København 1950. Selvom mange har beskrevet fester, har det rent teoretisk kun ført til en typologisering efter festernes anledning f. eks. bryllup, begravelse og høst. I denne typologiske forskning placeres de enkelte festtyper inden for to overgrupper: årets fester og livets fester. Opdelingen bygger således på to kronologiske systemer – et forløb inden for et år og et forløb igennem et helt liv. Den principielle forskel på de to kategorier er, at et bestemt menneske som regel kun giver anledning til en enkelt af typen livets fester, kun ét barselsgilde og én begravelse, mens årets fester, høstfester og andre arbejds-gilder, gentages år efter år og derfor opleves mange gange af den samme person. Der er altså en væsentlig forskel med hensyn til frekvens mellem de to kategorier.

I det førindustrielle bondesamfund, hvor arbejdet strukturerer tiden, er de fester, der har tilknytning til vækståret af stor betydning for opfattelsen og markeringen af tidsintervaller. Man har betragtet festerne som dagligdagens modsætning, hvor de kunne have gruppebevarende og gruppedannende funktioner, fordi de kunne give afløb for eventuelle aggressioner og derved forhindre konflikter. Men festerne kan også ses som en intensiveret dagligdag.

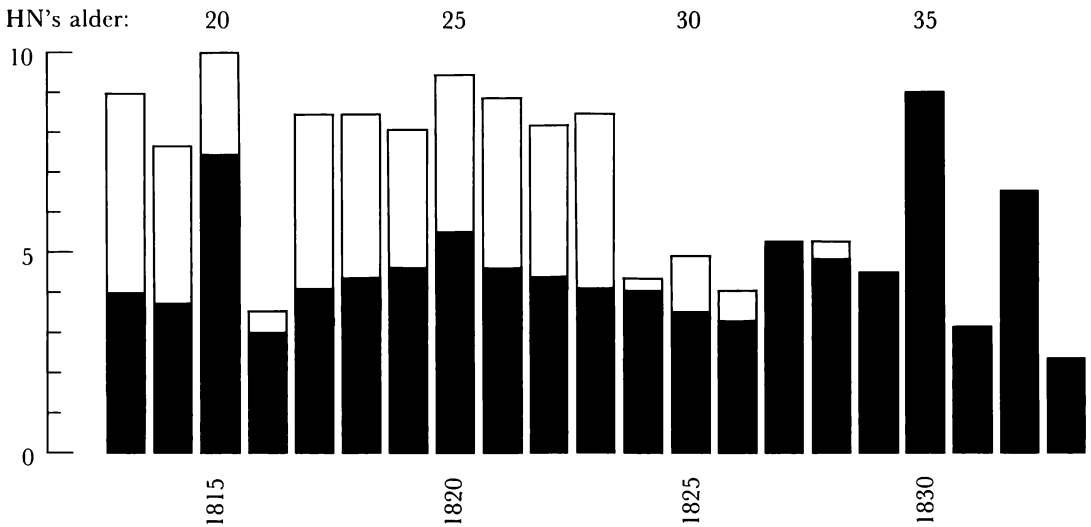

Figur 9. **Fester.** Den samlede festaktivitet forholdsmæssigt fordelt over hele dagbogsperioden. Det ufarvede område viser Hans Nielsens deltagelse i ungdomsgilder; det mørke område er de øvrige fester.

landsbysamfund« sig i to grupper: de gifte og de ugifte. En opdeling som ikke kun var en skelnen mellem ung og gammel. Hver gruppe havde sin måde at omgås socialt på. Ungdommens gilder kunne være arrangerede af et lav, et ungdomslav. Af gilder, som almindeligvis regnes til gilder for ungdommen nævner Hans Nielsen især karlegilder, pigegilder, juleleg og fastelavngilder.

På figur 9 ses Hans Nielsens samlede festaktivitet forholdsmæssigt fordelt over hele dagbogsperioden. Den ufarvede del af søjlerne angiver Hans Nielsens deltagelse i ungdomsgilder. Den nederste mørke del angiver de øvrige fester, og det fremgår, at hans deltagelse i disse gilder, som han kom til som medlem af hjulmagerhusets hushold, er jævnt fordelt over hele dagbogsperioden. Hans deltagelse i ungdommens gilder er derimod begrænset til periodens to første trediedele.

Ung i Gerup. De unges lav

Alle unge og ugifte i en landsby var samlet i et ungdomslav, der i regelen var opdelt i et karlelav og et pigelav. Ungdomslavene findes især omtalt i kilder fra 1800-tallets midte, og skal for de flestes vedkommende være gået af mode omkring år 1900. Deres historie før den

tid er, ligesom andre fænomener der vedrører ungdommens samværsformer, dårligt repræsenteret i kilderne. Mange har villet se ungdomslavene som en pendant til de voksnes bylav, men uden andet formål end at arrangere fester for sine medlemmer.

I Hans Nielsens dagbog er det muligt at iagttage dele af det liv, der udfoldede sig inden for rammerne af de unges lav. Det er imidlertid vanskeligt at afgøre, hvem eller hvilke gårde og huse ungdomslavet har omfattet. Men hele landsbyen har næppe været indeholdt i samme lav. Man kan forestille sig nogle mindre grupper enten sammenfaldende med de voksnes bydelav eller nabolav – eller dannet efter helt andre principper. Denne opdeling har været nødvendig, da der ikke har været nogen lo eller storstue, som har kunnet rumme alle de unge og ugifte personer på én gang.

Hans Nielsen har ikke selv anvendt ordet »ungdomslav«, men nævner, at visse gilder blev »holdt« af forskellige »Laug«, som må have bestået af unge mennesker, f. eks. i 1813: »Den 22 Mai om Aftenen havde vi et rask lille Gilde henne ved Teglværket, som hører til dette Laug, der var ogsaa 3 a 4 Karle med fra Fleninge; til dette Gilde var han Baldbestyrer og Skjenker.« Hans Nielsen bruger ofte relative sætninger på en

lidt kluntet måde, så man kan ikke se, om »som« i dette tilfælde viser tilbage til »vi« eller til »Teglværket«. Men der er i hvert fald tale om et lav med karle – altså et ungdomslav. At hjulmandsfamilien og teglværksfamiliens unge var i samme lav virker rimeligt på grund af naboskabet.

For at få bestemt det ungdomslav, Hans Nielsen tilhørte, er fire gildestyper eller gildesamlinger blevet undersøgt lidt nøjere. Det drejer sig om fastelavngilder, juleleg, karlegilder og pigegilder, som alle var fester for ungdommen og burde være arrangeret af et ungdomslav.

Ifølge traditionen skulle gårdene i byen efter tur lægge rum til de unges fester. Undersøger man, hvor hyppigt de forskellige gårde er omtalt som værter for ungdomsgilder, som Hans Nielsen deltog i, og sammenholder disse oplysninger med oplysninger om, hvilke lav, der havde arrangeret dem, viser følgende sig. »Skovlauget«, som omtales adskillige gange, dækkede sandsynligvis de tre lodder i Knagelbjergskoven – altså Hans Niensens eget hjem og hans to naboer, Jens Jacobsen og Knud Rasmussen. Endvidere lader det til, at gården Rislebæk (matr. nr. 7) beboet af Johan Nielsen Snedevigs familie, hørte med her, se f. eks. det følgende citat fra 1818: »Den 3die Januar om Aftenen var jeg nede hos Johan Snedevigs at spille til Juleleg for dette Laug heroppe i Skoven jeg fik derfor 9 Rbmk.« Men måske lagde Johan Snedevig kun rum til de unges fester. De tidligere nævnte medlemmer af skovlavet kom fra huse. Men som et notat fra 1817 viser, har der været tale om et fast lav: »Den 25 Decbr ... om Aftenen havde vi et rask Gilde her, hvilket de sædvanlige gjorde som Lauget tilhørte, til samme fik vi Puuns og Kaffe... Det drejer sig her om et ungdomsgilde – ikke om familiens årlige julegilde. Det blev nemlig holdt den 4. januar 1818.

Et notat fra 1818 tyder på, at Gerup kan have bestået af flere mindre ungdomslav: »Den 22 Marts om Aftenen havde vi et rask Pigegilde henne ved Teglværket, som de sædvanlige Piger i Skovlauget gjorde ...« Sammenholdt med et notat fra samme år: »Den 21 Juni om Aftenen var jeg nede hos Hans Larsen i Gjerup til Gildes, hvilket de Gjerup Piger gjorde der ...«, viser det klart, at der var flere selvstændige lav, som holdt fester uafhængigt af hinanden. Pigerne holdt

nemlig kun et enkelt gilde hvert år, og her er for samme år nævnt to pigegilder – men også to forskellige lav.

To gårdmænd optræder hyppigt i forbindelse med ungdomsgilder. Knud Bonde (matr. nr. 3) og den oven for nævnte Hans Larsen (matr. nr. 17). De må have huset et lav, som dækkede Gerup by eller en del af den. Der er nemlig noget, der tyder på, at de udflyttede gårde deltes i et vestligt og et østligt lav, hvor det østlige havde nær tilknytning til Fleninge, men oplysningerne herom er få og spredte. Måske dækkede lavene på Hans Niensens tid de samme gårde som før udskiftningen, hvor byen også rent fysisk faldt i en vestlig og en østlig del. Skovlavet må imidlertid have været nyt og opstået efter udskiftningen. Avlsgården Høbbet dannede sit eget lav. I 1801 var her 4 karle og 3 piger, og i 1834 6 karle og 2 piger. I dette lav deltog Hans Nielsen også, fordi han, som flere andre Gerupkarle, var daglejer på Høbbet.

De lav, der her er tale om, kan størrelsesmæssigt sammenlignes med nabolav. Men gilderne har været åbne for personer uden for de arrangerende lav. Til gilderne på Høbbet nævnes karle og piger fra Diernæs og Vesterhæsing. I »Skovlavet« kom karle fra Trolleborg og Fleninge, og et karlegilde, som blev holdt hos Hans Niensens morbror, Mads Hansen i Gerup, blev arrangeret af karle fra Fleninge og Grønderup. Hans Nielsen deltog også i ungdomsgilder uden for Gerup. Men det har ikke været muligt at finde noget mønster derfor. Det kan ikke afgøres, om det var et generelt træk, eller det var hans virksomhed som spillemand, der bragte ham så vidt omkring.

Ungdommens gilder

De unges fester var sammenskudsgilder, hvor karlene betalte fortæringen og aflønnede den spillemand, der leverede musikken til dansen, som var en væsentlig del af sammenkomsten. Pigerne betalte tilsyneladende kun, når det var deres lav, der stod for arrangementet. Priserne for de enkelte gilder varierede alt efter fortæringens art; Hans Nielsen nævner for det meste kun brændevin, og betalingen for spillemanden svingede meget. Beløbene varierede fra 24 skl. til 1½ rd. pr. karl for et

enkelt gilde. Til sammenligning kan nævnes, at Hans Nielsen i 1816 gjorde regnskab for det forløbne år således:

Maidag 1816 – 20 Rbdlr til Løn
Novbr. – –
Indtægt foruden 33 Rbdlr 5 mk

<i>Udgiwt</i>	<i>35 Rbdlr 3 mk 10 sk</i>
<i>Røgtobak</i>	<i>5 Rbdlr 2 mk 12 sk</i>
<i>Skrtb</i>	<i>5 Rbdlr 2 mk 8 sk</i>

Hvordan Hans Nielsen er nået frem til de tal, er ikke godt at vide. Man fristes til at tro, at han har ført en selvstændig regnskabsbog, som siden er gået tabt. Hvis han havde benyttet dagbogsnotaterne, var han nået frem til en indtægt på 9 rd (altså udover den løn på 20 rd, som han omtaler i dagbogens tekst) og en udgiftspost på 5 rd og 24 sk. Dagbogen kan altså ikke have været brugt som regnskabsbog.

Det er svært at vurdere, hvor belastende disse udgifter var for karlene. Måske var Hans Nielsen bedre stillet end andre, fordi han havde rig mulighed for ekstra indtægter. Mens han var i hjulmagerlære, fik han rigelige drikkepenge af kunderne, og hans spillemands virksomhed synes at have været meget indbringende.

Mens karlegilderne blev holdt året rundt, afholdt pigerne kun ét årligt gilde, hvortil de inviterede karlene og afholdt alle udgifterne til musik og drikkevarer. På Nordfyn var det vinterens sidste gilde¹⁵. I Lydinge (Krarup sogn, Sallinge herred) lå pigernes gilde midt i alle julegilderne¹⁶. I Nørre Broby (Sallinge herred) blev pigegilderne afholdt 2. og 3. påskedag¹⁷. De pigegilder, Hans Nielsen var med til, blev i regelen afholdt i juni måned i ugen før eller efter Sankt Hans. Da pigerne kun finansierede dette ene gilde om året gjorde de måske lidt mere ud af fortæringen. Ud over brændevinen serveredes også mjød, som var et typisk fynsk traktement. En enkelt gang, i 1818, nævnes også rom og kaffe ved et pigegilde, som undtagelsesvis blev holdt på-

skedag: »Den 22 Marts om Aftenen havde vi et rask Pigegilde henne ved Teglværket, som de sædvanlige Piger i Skoulaugot gjorde, vi fik Rom at drikke til Gildet og Kaffe 2 Gange, de havde en Skoemager fra Foborg til at spille, hvilken de gav 3 Rbdlr derfor.« – »Kaffepuns« er ellers noget, der kun er nævnt ved juleleg eller høstgilder på Høbbet.

En undersøgelse af samtlige datoer, hvor der blev afholdt karle- og pigegilder, viser, at der var et vist system. Karlegilder blev holdt på lørdage og pigegilder på søndage. Der er så få afvigelser fra dette mønster, af det må have været en ganske fast tradition. Det er muligt, at gildernes frekvens har været lige så regelbundet, men som nævnt, underbygger materialet ikke denne antagelse.

Gilderne foregik om aftenen og strakte sig i de tilfælde, hvor det er oplyst, til mellem klokken 3 og 6 næste morgen. Betalingen af gilderne fandt almindeligvis sted ugedagen efter, som i 1820: »Den 1ste Juli var jeg til Gildes hos Hans Larsen i Gjerup hvilket Karlene gjorde, samme var et rask Gilde vi holdt ud til Kl 6 om Morgenen den 2. juli.« – »Den 8 Juli ... Samme Dags Aften var vi ude hos Hans Larsen at betale Gilde, som kostede os hver 2 Mark, jeg spillede for dem og vi holdt ud til Kl: 3 om Morgenen d: 9 Juli og fik derfor ().« Tavle IX viser karlegildernes og pigegildernes fordeling over hele dagbogsperioden. Tager man i betragtning, at betalingen af gildet ofte var anledning til at feste en gang til, var det egentlig ganske krævende at være ung i Gerup.

Fastelavnsgilder blev arrangeret af karlene enten den søndag, det var fastelavn eller på fastelavnsmandag. Beskrivelsen af fastelavnsgildernes forløb svarer til de øvrige karlegilder, bortset fra at Hans Nielsen også nævner kortspil. »At slaae en gammel Potte i Stykker« er fastelavnsløjer, som foregik om dagen og som Hans Nielsen nævner, f. eks. i 1814: »Den 21 Febr: var vi ude for Løier at slaae en gammel Potte i Stykker i stedet for at gaee ned til Knud Bondes til Fastelavnsgilde.« Det var en udendørs blindebukleg, hvor man med bind for øjnene blev snurret nogle gange rundt og derefter skulle forsøge at ramme en gammel

15. Christine Reimer, »Nordfynsk Bondeliv i Mands Minde«. Bd. 3. Odense 1913, s. 429.

16. Anders Nielsen, »Ungdomsgilder i Lydinge, Lydingegårde og Brændelynge Bylav«. Fynsk Hjemstavns 1935, s. 74–76.

17. Vestfynsk Hjemstavnsforening X, 1940, s. 14.

Fester og selskabeligt samvær

Table IX. Karle- og pigegilder.

○ = karlegilde. △ = pigegilde. □ = påske- eller pinsegilde. De udfyldte signaturer angiver, at betaling af gildet på ugedagen omtales.

	jan	feb	mar	apr	maj	jun	jul	aug	sep	okt	nov	dec
1813	○			○□	●	●	△		○		○	
1814		●	●	○	○	△	△			●		
1815	○					△	●				●	
1816												
1817		○		○	○	△		●		○	○	
1818		○	△		○	▲	●					
1819		○	○	□	□	▲		●				
1820				□	●	▲	●					
1821				□		▲	●		○			
1822				△	□						○	
1823												
1824		○										
1825												○
1826												
1827												
1828												
1829												
1830												
1831												
1832												
1833												

Table X. Juleleg og fastelavnsgilder.

○ = juleleg. △ = fastelavnsgilde. ÷ = gildet omtales, men H.N. deltog ikke. De udfyldte signaturer angiver, at betaling af gildet på ugedagen omtales.

	jan	feb	mar	apr	maj	jun	jul	aug	sep	okt	nov	dec
1813	○		▲									○
1814	●											○
1815	●	●	△									
1816	○	○	▲									
1817	●	●	○	△								○
1818	●	●	▲									●
1819	⊕	●	▲									○
1820	○	○	△									●
1821	●		○	○								
1822	●	●	▲									●
1823	○											
1824												
1825	○	●	▲									○
1826	●		▲									
1827			△									
1828												
1829												
1830												
1831												
1832												
1833												

gydepotte, som var anbragt med bunden i vejret på en pind.

I vintermånederne holdt ungdomslavet juleleg. Disse legestuer strakte sig i realiteten fra 1. juledag til en uges tid ind i februar. Table X viser Hans Niensens deltagelse i juleleg og fastelavnsgilder. Julelegen fandt sted om aftenen så sent, at Hans Nielsen ofte samme dag havde nået først at deltage i et af de mere satte julegilder hos sin familie eller hos en nabo, f. eks. i 1817: »Den 12 Januar om Eftermiddagen var vi allesammen henne ved Teglværket til Julegilde, til hvilket var Peder Knages, Johan Snedevis og Jenses hernede, efter at vi havde spist, da Kl: var omtrent 8½ gik jeg, Niels Knudsen og

Rasmus ned til Knud Bondes at lege Juul, hvor vi holdt ud til Kl: 12 om Natten da vi siden gik hjem, vi gav hver 24 Rbsk til Brændeviin og Rasmus Tærsker spillede til samme Gilde.«

Legestuer var i regelen et offentligt foretagende, og man kunne her forvente brud på de afstukne rammer for omgang inden for ungdomslavet. Men både hvad angår fest og festdeltagere fulgte man det samme mønster, som omtalt ved de øvrige ungdomsgilder.

I perioden 1813–22 nævner Hans Nielsen af og til påske- og pinsegilder. De stemmer med hensyn til deltagere, lokaliteter og øvrigt arrangement fuldstændig overens med de tidligere omtalte ungdomsgilder. Man kan un-

dre sig over, at Hans Nielsen tilsyneladende gik til så få pinsegilder, da pinsen også på Fyn¹⁸ regnedes blandt »ungdommens store festdage«. Påsken derimod lå i »den stille uge«, hvor man mange steder ikke holdt gilder.

Gennemgår man de tidligere omtalte ungdomsgilder, viser det sig, at fester, som i dagbogen blot betegnes som »Gilder«, er placeret på disse helligdage. Tilsyneladende har der ikke været forskel på disse gilder og dem, der betegnes som påske- og pinsegilder (se tavle IX). Det er interessant, at de to eneste pigegilder, som ikke er placeret i sommermånederne, ligger i tilknytning til påsken; her lå pigegildet nemlig i et af nabosognene¹⁹. Hans Nielsen nævner endvidere tre gange, at han var til skovbal i Holstenshusskoven. Første gang (11.6.1821) blev ballet holdt andenpinse- dag.

Uformelle sammenkomster

Selv om meget af ungdommens samvær var lagt i faste rammer, giver dagbogen også et billede af mere uformelle sammenkomster og aktiviteter.

Til markederne kom både unge og ældre enten for at handle, høre nyt, træffe fjernere slægtninge og bekendte eller simpelt hen for at forlyste sig. Man kørte eller gik til marked, selv om afstanden ofte var mere end 10 kilometer, som det fremgår af Peder Nielsens dagbogsnotat fra 1814: »d. 10 Juni var jeg til Faaborg Marked, jeg kom paa Veien derud, ved hin Side Aastrup til at kjøre med Kristen Krog, han havde Broderen Konen og Degnekonen oppe at kjøre hos sig. Paa Markedet kom jeg til at tale med adskillige Bekjendtere f. ex Forældrene. – Hans Skræder som tog Maal til en Frakke. Han spenderede ogsaa en rask Snaps. Jeg kjørte samme Gang med mine Forældre fra Markedet hjem til dem ...« Men det gik ikke altid så stiltfærdigt for sig, når ungdommen mødtes. I 1814 skrev Hans Nielsen: *Den 4 Oct var jeg til Faaremarked i Foborg, samme Dag var der et stort Slagsmaal paa Markedet med Byens Karle og Karlene fra Landet.*«

Hvis karlene ikke selv som her kunne levere underholdningen, var der forskellig underholdning at se på som i 1819: »*Den 11 Juni var jeg til Foborg Marked, samme Dag havde vi en nye Vogn med til en Mand paa Avernakøe hvilken han gav 6 Spedsier for. Samme Dag var der Kunster nede paa Skibsbroen de havde 4 Heste og 4 K()ner som gik i en rund Kreds.*«

Ved markedet blev der ikke kun handlet vogne, korn og slagtekøer. Hans Nielsen købte hatte, piber, støvler og kulørt stof til veste. Den 9. juni 1815 købte han et rødprykket halstørklæde for 3 rd. Det har han sikkert pyntet sig med to dage senere, hvor han var til pigegilde i Fleninge – »et temmelig rask Gilde med Brændevin Mjød og Musik.«

Størstedelen af Hans Nielsens markedsbesøg havde et konkret økonomisk formål. Men i de unge år tog han sommetider til marked blot »for Plasir« Til »Plasiren« hørte at sjakre og prange. Det var især ved forårsmarkederne, der blev sjakret og pranget, men det skete også ved ungdomsgilderne eller ved andre festlige lejligheder. Ure og piber var emner for dette byttereri. Enkelte af disse ejendeles omflakkende tilværelse kan følges gennem adskillige år.

I 1815 skrev Hans Nielsen: »*Den 22 Janv: var jeg i Foborg at handle min lille Meerskums Pibe bort jeg fik en anden lille med Valdbirkshoved og gav 1 rbdrl til Bytte og 12 rbshk til Ligkjøb.*« – »*Den 27 Janv: var jeg til Begravelsegilde efter hende (Peder Hansens kone Anne Kristensdatter), samme Dags Aften solgte jeg min lille Sølvkjæde og fik 4 rbdrl for, og jeg byttede Pibe med Anders Madsen og gav 3 rbdrl til Bytte.*« Bytteriet fortsatte i 1816: »*Den 21 Marts var jeg igjen til Foborg Marked at sjakere jeg byttede min Valbirk Pibe bort, som jeg havde faaet hos Anders Madsen, til Hans Skræders Broder Johan og fik en anden noget større af samme Slags, jeg gav 5 Rbdrl til Bytte.*« Om det er den samme pibe, der er tale om i 1820, kan ikke afgøres: »*Den 17 Marts var jeg til Foborg Fastemarked, samme Dag byttede jeg mit Valbirks Pibehoved bort, hvilket Hans Larsen fik, jeg fik et andet og gav 2 Rbdrl til Bytte.*«

Den anden ting, der byttedes ved disse lejligheder, var ure. De fleste dagbogsnotater,

18. August F. Schmidt op. cit., s. 111.

19. August F. Schmidt, »Gilder i Landsbyen«. Århus 1942, s. 56.

der omhandler ure, er notater om køb og reparation af dem. Hans Nielsen passede sine ure med stor omhu – eller måske gik urene i stykker uafladeligt. Det fremgik af citatet fra den 27.1.1815 (se ovenfor), at Hans Nielsen byttede sin sølvurkæde bort. Ved fastemarkedet i 1815 noterede han, at han var »inde hos den nye Uhrmager og fik gjort lidt ved mit lille Uhr, og gav 3 rmbk derfor.« Ved fastemarkedet året efter skrev han: »Den 14. Marts var jeg til Foborg Marked at sjakere, jeg byttede mit lille Uhr med de store Tal, bort til en Karl fra Horne, og fik et andet lille Uhr, en lille Meerskums Sølvpipe, og 3 Rbdlr til Bytte; ...«

Fænomenet at bytte piber og ure forekommer hyppigst i dagbogens fem første år, men forekommer spredt gennem hele dagbogsperioden. Det vil sige, at selv om det ser ud til, at skikken var mest udbredt blandt de unge og ugifte, forekom den også hos de ældre og gifte. Ganske vist var Hans Nielsen kun gift i dagbogens tre sidste år; men blandt de navngivne personer, der optræder i disse byttehandler, er der nogle få ældre gårdmænd og håndværkere.

Det lader til, at skikken at bytte piber og ure ikke udelukkende er en sydfynsk foreteelse. I en dagbog fra Øster Lindet i et sogn af samme navn i Frøs herred i Sønderjylland findes et par spredte notater om den samme foreteelse. Dagbogen er skrevet i årene 1820–57 af Lauritz Jensen Schmidt, der var søn af en gårdmand²⁰. I de år, hvor pipe- og urbytteriet fandt sted, gik han hjemme som ung ugift karl på faderens gård. Der er mange fælles træk i den fynske og den sønderjyske dagbog, især hvad angår ungdommens samværsformer. Ligesom Hans Nielsen var Lauritz Jensen Schmidt spillemand.

Byttehandlerne har været medvirkende til at styrke sammenholdet og fællesskabsfølelsen mellem de unge; de har altså været brugt til at kommunikere et gruppetilhørsforhold. Men man kan også betragte skikken som en form for indlæring, altså en slags undervisning i at blive en god handelsmand. De unge har nok haft en forestilling om, at de via byttehandlen handlede sig frem til noget bed-

re. De unge karle har næppe haft ret mange andre ejendele at handle med udover de klæder, de gik i – bortset fra de omtalte piber og ure. Da byttehandlerne især er omtalt i forbindelse med markederne, er det nærliggende at betragte dem som en pendant til de bedre bemidlede gifte mænds regulære handlen sammesteds. Samtidig kan urets betydning som statusviser også have spillet ind, idet de unge ikke blot forsøgte at handle sig frem til en økonomisk gevinst på grund af det temmelig store beløb, urene repræsenterede, men også til en vinding hvad angår status. Piberens rolle i denne sammenhæng kan have været at understrege, at det at kunne handle, tilhørte den maskuline sfære, da piberne var typiske mandlige attributter.

Gennem Hans Niensens dagbog får man også indblik i mere tilfældigt samvær, som når nogle unge tilfældigvis mødtes og gik aftentur i en af skovene. Det gjorde Hans Niensens bror, Peder, også et notat om på sin ironiske facon i 1814: »Samme Eftermiddag (1.8.) gik jeg til mine Forældre og gjorde om Aftenen først en morsom Spadseretur; og efter nogle mislykkede Udskeininger kom jeg først til mine Forældre Kl. 2½ om Natten.« Hvis årstiden var til det, kunne det at mødes for at betale gilde også udarte lidt. I 1819 skrev Hans Nielsen: »d: 4 Sept fik vi Høet kjørt hjem vi fik et godt Læs, samme Dags Aften var jeg nede hos Niels Gynger (Niels Nielsen, Stenhegn i Gerup) at betale Gilde (karlegilde holdt den 28.8.), som kostede os hver 24 Rbsk, siden ud paa Aftenen var vi ude paa Fleninge Søe at seile, vi havde 2 Baade og var ialt 16 Personer nemlig 10 Karle og 6 Piger.« I vintermånederne mødtes de unge også, når der var forsamlet kartepiger på en af gårdene. Her forsøgte Hans Nielsen og hans jævnaldrende at forstyrre pigerne i deres arbejde ved at affyre geværskud.

I 1814 skrev Hans Nielsen på Sankt Hans's dag: »... den 24de blev han (Hans Skræder) og jeg Bunden, og maatte da til at gjøre et lille Gilde, den 26 Juni var vi i Foborg at kjøbe noget til Gildet, som vi siden havde om Aftenen. Jeg spillede til Gildet, og det kostede mig 10 rd. og Hans Skræder 17 rd, vi holdt ud til det var høilys Dag, jeg og Hans

20. Lauritz Jensen Schmidts dagbog 1820–1857 findes i Landsarkivet for de Sønderjyske Landsdele, Åbenrå. Privatarkiv nr. 676.

Skræder og Hans Jensen fulgtes med Ole paa Hyppet over paa Teglværket, hvor vi prøvede at stryge Steen og harpe Gruus og trille Leer op, siden gik vi med til Hyppet hvor vi levede rask.« Om den samme begivenhed skrev Peder Nielsen: »den 24. Juni bandt vi to Hanser hvoraf Hans Skræder var den ene. I Anledning heraf vare vi til Foborg den 26 Juni, og vi fik samme Dags Aften et rask Gilde som stod hos mine Forældre og da jeg var utidig Mandag Morgen og Dag, saa gik jeg ikke til Ulbølle før om Tirsdagen.« Det drejer sig her om skikken at sende bindebrev. Et bindebrev var et brev på vers, som man modtog på sin navnedag. Navnedagen var den dag i almanakken, som var viet til den helgen, man var opkaldt efter. Navnedagen var af langt større betydning end den egentlige fødselsdag, som ofte helt gik i glemmebogen. Bindebrevsversene indeholdt en vanskelig gåde eller en snor med uløselige knuder, og hvis man ikke kunne løse gåden eller knuderne, og det kunne man ikke, var man »bundet«, indtil man opfyldte, hvad versene krævede. Det var som regel at gøre et gilde. Ofte var man bundet ved blot at have modtaget brevet, som det bl. a. fremgår af et notat fra 1816: »Den 3die Juni blev Rasmus (Rasmus Knudsen) Bunden, jeg flyede ham Brevet lige i Henderne ...«

Bindebrevsskikken skal på Fyn have haft en særlig tilknytning til aktiviteterne inden for og rekrutteringen til de unges lav²¹. En behandling af skikken burde derfor bringes under ungdommens institutionaliserede former for samvær. Dette særlige aspekt fremgår imidlertid ikke af Hans Niensens dagbøger.

Bindebrevsskikken gik efterhånden af mode, og fra Tyskland bredte skikken at fejre fødselsdag sig. I den forbindelse er det interessant, at den tidligere omtalte dagbogsskriver fra Sønderjylland, Lauritz Jensen Schmidt, i 1820 noterede: »21/6. Geburtsdag i Dag, og da er jeg 24 Aar gammel.« Geburtsdag fejrede man allerede på det tysk orienterede Brahetrolleborg i 1788, hvor man ifølge Jens Baggesens dagbog den 14. september fejrede Sybille Reventlows fødselsdag²².

Notaterne angående de mere institutionaliserede omgangsformer inden for ungdomslavet og notaterne om de unges uformelle sammenkomster har visse fællestræk, hvorved de adskiller sig fra andre notater. Hvor disse nemlig omhyggeligt sætter navne på personer, så bruger Hans Nielsen i omtalen af de unge, der deltog i ovennævnte arrangementer, næsten altid kollektive betegnelser som f. eks. »Fleningekarlene«, »Byens Piger« og »nogle Karle og Piger«. Sjældent nævnes deltagerne ved navn bortset fra de allernærmeste slægtninge og naboer, som også optræder i andre sammenhænge. Dette kunne tolkes som et tegn på, at Hans Nielsen kun kendte disse personer perifert; de betegnes nemlig på samme måde som kun de allerfjerneste hjulmagerkunder. Og dem havde Hans Nielsen ingen sociale relationer til. Disse kollektive betegnelser på unge mennesker afspejler dog snarere en form for gruppefølelse. Man fornemmer gennem dem en følelse af samhørighed med de andre unge, en stolthed over at være en af laget, over at være ung.

Man kommer i den forbindelse uvilkårligt til at tænke på den ellers så forkætrede Thorkild Gravlunds udtalelser om ungdommens særstilling netop på Fyn: »På Fyn er der Ret til at være ung, Ret til at eje den uproduktive Livsglæde, som ikke blot er Ungdommens, dybere Kvinders Natur, sjældent hendes Lod« ... »Men paa Fyn er de Unge en Kreds i Kredsen, noget der regnes med og som man glædes over«²³.

Fester for hjulmagerfamilien og dens omgangskreds

Hans Niensens deltagelse i fester, der knytter sig til begivenheder inden for familien og dens omgangskreds og hans deltagelse i fester med tilknytning til kalenderåret og arbejdsåret var temmelig stabil gennem hele dagbogsperioden, (se figur 9 s. 65). Histogrammets højdepunkter i 1815 og 1830 skyldes en del bryllupper og for 1830's vedkommende også begravelser. Den svage stigning i periodens sidste syv år hang sammen med Hans Niel-

21. Holger Rasmussen, »Fynske Bindebreve«. Fynske Studier II, 1960.

22. Jens Baggesens dagbøger findes i Det kongelige bibliotek, København.

23. Thorkild Gravlund, »Dansk Folkekarakter« 1919.

sens egen og hans nærmestes position i livscyklens.

Hans Nielsens deltagelse i disse gilder skyldtes hans medlemskab af hjulmagerhusets hushold og især hans slægtsmæssige relationer. Der har i stor udstrækning været tale om en fast turnusordning mellem de centrale hushold, som havde følgende husholdsoverhoveder: Peder Hansen og Mads Hansen, som var Hans Nielsens morbrødre, naboen Jens Jacobsen og teglværksbestyreren Knud Rasmussen (se s. 59).

Ser man f. eks. på de julegilder, der er omtalt i dagbøgerne, fordeler de sig således: Hjulmagerfamilien afholdt 19. Hans Nielsens morbror Peder Hansen, og efter dennes død sønnen Jens Pedersen, afholdt 18 gilder, dertil kommer et enkelt julegilde, afholdt af Peder Hansens datter, Antoinette, i Nybo, ialt 19 julegilder med relation til Peder Hansens oprindelige hushold. Fra den anden morbror, Mads Hansen, og senere fra sønnerne Anders og Hans Madsens hushold er noteret 18 julegilder. Endelig omtales 13 julegilder, holdt hos naboen teglværksbestyrer Knud Rasmussen; hertil kan også regnes 3 julegilder, holdt hos Peder Blomer i Paspå. Han var gift med Knud Rasmussens datter Johanne. Det vil sige ialt 16 gilder med relation til naboen. Sammenholder man oplysningerne om julegildernes antal med dagbogsperiodens længde, 20 år, fortæller notaterne også, at oplysningernes repræsentativitet og dermed dagbøgernes kildeværdi er meget stor.

Den meget tydelige koncentration af festaktiviteten til kun at omfatte nogle ganske få hushold går igen i det samlede festmønster og gælder således også for høstfester og andre arbejdsdage, (se s. 59 f.).

Sandsynligvis strakte invitationerne til bryllupper og begravelser videre end til denne snævre kreds bestående af slægtninge og naboer, men der er ikke mange oplysninger, der kan belyse sagen lidt nærmere²⁴.

Hans Nielsen omtaler i dagbøgerne 24 bryllupper. Af disse kan enten brud, brudgom eller begge parter ved 18 af bryllupperne

knyttes til de centrale hushold. To bryllupper kan henføres til naboen Jens Jacobsens hushold. Et bryllup var med enken efter Hans Nielsens fætter, Peder Mortensen, i Grønderup. Kun tre bryllupper foregik hos »andre« gerupmænd. Desværre noterede Hans Nielsen ikke bryllupsgæsternes navne. Hans notater oplyser kun, om brylluppet var »stort og rask«, hvor længe de holdt ud, og om han var ridende eller gående til kirken, jvf. s. 54 og s. 87. At en så stor del af bryllupperne fandt sted inden for disse hushold må naturligvis hænge sammen med, at der netop her var mange unge jævnaldrende med Hans Nielsen. Hans fætter og kusine i Sølvbjerg og Grønderup havde giftet sig inden dagbøgerne påbegyndtes. Men denne fjernereboende del af familien hørte også med til den kreds, der mobiliseredes ved familiemæssige anledninger.

Barselsgilderne var tilsyneladende et mere familiemæssigt anliggende. Af de 39 barselsgilder, Hans Nielsen noterede, at han selv eller andre fra hjulmagerhuset deltog i, falder kun tre uden for familien. I forbindelse med barselsgilder kan man gøre en interessant iagttagelse af dagbogsskriverens måde at omtale begivenheden på. I samtlige tilfælde bruges vendingen »var jeg (eller en anden) til Barselsgilde hos Hans Skræder/Snedkeren/Jørgen Sølvbjerg osv«, hvor han altså refererer til det patriarkalske husholdsoverhoved. Ikke en eneste gang er den barslende kvinde nævnt og kun tre gange barnet. Den eneste gang, hvor man »aner« en kvindes tilstedeværelse, er i 1832 efter fødslen af hans egen datter, Elisabeth. Her skrev han: »Den 2den Septbr: havde vi Barselsgilde.« Peder Nielsen beskriver i 1814 en barsel på en anden måde: »Den 18de Juli var det Degnekonsens høitidelige Dag, hun gjorde nemlig Barsel eller med andre Ord: fik en lille Søn, som der saa lange havde været Spaaet af; det gik ogsaa den Dag temmelig højtideligt til, da vi deels fik en større Portion Kaffe end sædvanlig, deels saaes der saa mange skønne Damer, Jorde-moder og Søstre o.s.v. Hun laae efter denne Dag, saa at sige en 8 Dages Tid omtrent

24. At disse festanledninger sandsynligvis mobiliserede en sådan større kreds fremgår også af Peder Knudsens dagbog, se Gudrun Gormsen op. cit. (note 9) og Annikki Kaivola-Bregenhøj op. cit. (note 5).

stadig i Sengen, men kunde efter denne Tid ikke have Roe til at ligge der længere, da hendes Eftersyn med den stakkels Pige ellers blev tilsidesat og hendes økonomiske Væsen derved ville gaae tilbage.« En temmelig ironisk og lidet respektfuld beskrivelse af samtlige kvinder.

Kvinderne, omtalt i dagbøgerne, udgør kun ca. 14% af det samlede antal personer. De fleste af dem er kun omtalt som et appendiks til eller en funktion af en mand, f. eks. »Anna Madses« og »Smedens Pige«. Undtaget er de få kvinder, som var Hans Nielsens kunder i Fåborg. De benævntes eksempelvis: »Madam Castor og Madam Hempel«, og tilhørte et helt andet socialt lag end dagbogens øvrige kvinder. Der findes et eksempel på endnu en kategori, en selvstændig næringsdrivende »en Skræderpige fra Vesterhæsing«. Hun benævntes på samme måde som sine mandlige kolleger med perifer tilknytning til Hans Nielsen, men hun hørte heller ikke til et hushold.

Fælles for samtlige kvinder er, at de sammenlignet med mændene optræder meget sjældent og meget passivt, oftest er de blot til stede, mens mændene arbejder, handler, spiller kort m.m.

Det er ikke overraskende, at der mangler kvinder i en dagbog skrevet af en mand og omhandler denne mands arbejde og øvrige aktiviteter. Man plejer traditionelt at henvise til, at arbejdet på landet var opdelt i mands- og kvindearbejde, hvor hvert køn havde sit særlige ansvarsområde. Forudsætter man, at det, der noteredes i dagbøgerne, svarer til dagbogsskriverens interesseområder, underbygger det opfattelsen af en sådan mands- og kvindeverden²⁵. Samtidig viser Hans Nielsens sprogbrug også, at husholdene var patriarkalsk ledede.

I besøg

De store fester ved bryllup, begravelse, jul, høst etc. optager meget plads i Hans Nielsens

dagbøger. Men der er også en del notater om hjulmagerfamiliens mere dagligdags selskabelighed eller samvær med andre.

Søndage, som ikke blev brugt til kirkebesøg, blev ofte anvendt til at se den lidt fjernereboende del af familien. Om disse uformelle sammenkomster bruger Hans Nielsen vendingen »i Besøg«. Det drejer sig om besøg af eller hos familierne i Grønderup, Sølvbjerg, Nybo, Vesterhæsing, Vester Åby og Vester-skjerninge. Søndagsbesøgene blev gerne hele familieudflugter som i 1832: »Den 24 Juni var vi kjørende til Nyboe at besøge Peder Jespersens, Jens Pedersens og Snedkerens var ogsaa med, deres Fruentimmer kjørte med os, og Jeg, Jens, og Snedkeren gik baade derop og hjem igjen.« Det var altså fætrene og kusinerne, der mødtes medbringende deres ægtefæller og eventuelle forældre. Dette mønster går igen i næsten alle de tilfælde, hvor Hans Nielsen eller hans forældre er på familiebesøg, idet der altid er en del af Hans Nielsens fætre og kusiner med ægtefæller tilstede. Hjulmagerfamilien indgik naturligvis i denne turnus og havde som i 1820 ofte besøgende: »Den 30 Juli var min Broder, hans Kone og Mads Piils Kone fra Skjerninge oppe at besøge os, samme Dag var ogsaa Jens og Maren fra Vesterhæsing heroppe og Snedkeren og Johanne fra Paspaa.«

Ifølge dagbogen besøgte hver familie to til tre gange pr. år. Antallet af genvisitter i hjulmagerhuset overstiger antallet af besøg aflagt hos andre. Dette forhold skyldes sandsynligvis, som nævnt tidligere, at Hans Nielsen især har noteret sin egen færden og kun i mindre udstrækning gjort rede for resten af husholdets aktiviteter – heriblandt også besøg.

Maren Pedersdatter i Vesterhæsing var der tilsyneladende mindre hyppig kontakt med end med den øvrige familie. Måske fordi hun var den eneste, der havde bosat sig nord for Gerup²⁶. Resten af familien bosatte sig syd- og østpå, og det medførte, at flere familier kunne besøges ved samme lejlighed, f. eks. i 1815: »Den 26 Decbr var vi i Grøndrup at besøge Peder Mortensen, jeg var oppe hos Lars Ban-

25. En dagbog fra Møn skildrer netop en sådan kvindeverden, hvor man til gengæld ikke får ret mange oplysninger om økonomiske anliggender, udlån af redskaber o. lign.; se: »Helene Didriksens dagbog og breve 1875–1891«. Ved Bodil K. Hansen under medvirken af Eva Auken og Aa. Kampp. Udg. af Bodil K. Hansen og Landbohistorisk Selskab. Odense 1984.

26. Det bør nævnes, at Hans Nielsens enke, Anne Margrethe Pedersdatter, senere slog sig ned hos sin kusine Maren i Vesterhæsing.

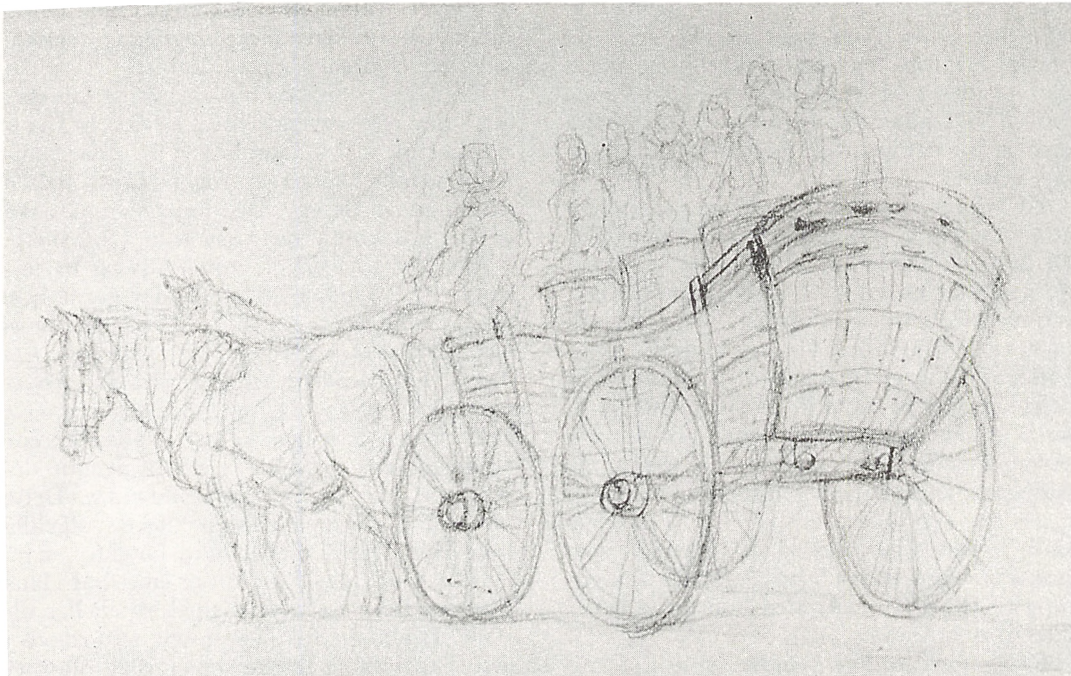

Holstenerovgn. Detalje af tegning af Elias Mejer (1763–1809) u.å. Statens Museum for Kunst.

kes med et Mangelstøi til en Pige som tjente der hun hedte Karen Hans Datter, for samme fik jeg 3 Rbmk Samme Dags Eftermiddag var vi ogsaa ude at besøge Jørgen Sølvbjerg og hans Broder Mads Sølvbjerg.»

Ved besøgene blev gerne medbragt forskellige varer. Der var tilsyneladende ikke tale om betaling eller gengæld for andre ydelser. De medbragte ting kunne være af meget forskellig karakter og må nærmest betegnes som gaver, der kunne styrke sammenholdet inden for familien. Eksempelvis havde Jørgen Sølvbjerg »1 halvt Træ Smør« med i 1823, og i 1815 medbragte han et lille bord, som hans bror, Mads Sølvbjerg, havde lavet. Niels Pedersen, som tjente i hjulmagerhuset, havde i 1824 bier med til sin svoger Peder Jespersen. Nogle få gange nævnes så store ting som en tønde byg eller 100 lispund hvidkløver. I disse tilfælde må der have været tale om en form for økonomisk udliktion, selv om den ikke er omtalt i dagbøgerne.

Spillemandsvirksomhed

Økonomien i hjulmagerhuset var som nævnt baseret på landbrug og håndværk. Men Hans Nielsen supplerede sine indtægter ved at være spillemand.

Indtil år 1800 havde købstædernes stads- og musikanter også haft monopol på at spille på landet. Selv om monopolet ofte blev krænket, skulle landsbymusikanterne i princippet betale en afgift for selv at måtte spille. På Brahetrolleborg eksisterede der allerede tidligt en privilegeret ordning for musikken. I skolelærer Mølmarks kaldsbrev fra 1762 står bl.a., at han havde retten til musikken på Brahetrolleborg, dog således, »at han kan samme bortforpagte til en, som kan forsyne vedkommende upåklagelig, og nyder han da en årlige Afgift deraf, som han bedst kan accorderes«²⁷. Den musik, der her var tale om, var ikke kun kirkemusikken, men også den musik,

27. [Carl Marius Jens] Jørgensen, lærer, »Træk af Brahetrolleborg Sogns Skolevæsen«. Svendborg Amts Historiske Samfunds Aarsskrift, Bd. 8, s. 73.

der spillede ved gilder. Fra 1783 var musikundervisning også indeholdt i almueundervisningen. En af de få spillemandsnodebøger, der er bevaret fra 1700-tallet, stammer fra spillemanden Rasmus Storm, hvis far var fæster på Brahetrolleborg²⁸.

De lokale spillemænd var bofaste modsat vandrende spillemænd, som især vandrede om fra marked til marked. Der kendes en del gårdmænd, som også var spillemænd, men de fleste kendte spillemænd fra det 18. og 19. århundrede var husmænd eller håndværkere.

Hans Nielsen gjorde i perioden 1813–24 notater i dagbøgerne om, at han selv eller andre havde spillet til gilder. Han noterede ikke hvilken musik, der blev spillet ved gilderne. I Rasmus Storms nodebog, som dateres til 1760'erne, dominerede menuetterne. I en anden nodebog, fra Østerskjærninge, samlet af spillemanden og skomageren Henrich Mortensen (1810–78), var der flest valse og pardanse²⁹. Men hvad der end blev spillet, var det bedst, hvis det var højt og hurtigt. Hans Nielsen noterede i 1815: »Den 6te og 7de Mai var jeg til min Morbroders Peder Hansens Brullup nede i Dirnisse, dette var et rask Brullup med Mad, Øl og Brændeviin; men deres Musikantere vare temmelig søvnige til at spille de sparte for meget paa Strengene ...«

Antallet af spillemænd varierede fra anledning til anledning. Det afgang naturligvis af, hvor mange man kunne få fat på, og ved de store 3-dages bryllupper var spillemændenes tilstedeværelse af så stor betydning, at man sikrede sig deres medvirken før præstens. Men spillemændenes antal var også et økonomisk spørgsmål, som ikke bør undervurderes. Hans Nielsens spillemandsindtægter svarede ifølge dagbogen fra 1817 til tre måneders løn, og muligvis har han tjent endnu mere end angivet i dagbogen.

Spillemanden Thyge Knudsen, der levede et halvt århundrede senere end Hans Nielsen, har fra egnen nord for Assens fortalt om hvor mange spillemænd, der brugtes til de forskel-

lige gilder. Til de små gilder havde man to spillemænd: to violiner eller en violin og en klarinet. Ved de store gilder, f. eks. bryllupsgilderne, var der fire musikanter: to violiner, en klarinet og en basun. Desuden anvendtes af og til forskellige blæseinstrumenter, overtaget fra militærmusikken³⁰.

Ved langt de fleste gilder nævner Hans Nielser kun en enkelt spillemænd. Ved meget store gilder som høstgildet på avlsgården Høbbet, det årlige gilde på teglværket og ved de store tre-dages bryllupper nævnes to spillemænd.

I de første år af dagbogen spillede Hans Nielsen kun violin; han købte sig f. eks. en ny i Fåborg i 1814. Året efter bestilte han også i Fåborg en klarinet, som blev lavet af en derboende instrumentmager. Den kostede 16 rd. Hans Nielsen må have været en kapacitet på området, for i årene efter købte han instrumenter for nabosønnerne og gav dem spilleundervisning. Envidere har både Hans Nielsen og Peder Nielsen gjort notater om, at de spillede efter noder.

Generations- og statusskifte

Hans Nielsens dagbøger dækker en meget lang periode – mere end halvdelen af hans liv. Gennem så langt et tidsforløb kan man formode, selvom det ikke konkret er nævnt, at der indtræder visse væsentlige forandringer inden for husholdet³¹.

Niels Pedersen overlevede sin søn og afstod ikke officielt stedet på noget tidspunkt. Den største ændring i husholdets sammensætning indtraf, da Hans Nielsen giftede sig i 1830. Kombinerer man oplysninger fra nogle af de mangeartede aktiviteter, der er gjort notater om i dagbøgerne, viser følgende sig.

Som nævnt tog Hans Nielsen gennem hele dagbogsperioden til Fåborg, enten for at handle og afsætte hjulmagerprodukter eller for blot at forlyste sig. Figur 10 viser Hans

28. Frithiof Staunsholm og Hans Peter Larsen, »Spillemandsmusikken i Danmark i det 19. århundrede«. Modspil nr. 8, Århus 1979, s. 13–23.

29. Frithiof Staunsholm og Hans Peter Larsen op. cit., s. 18.

30. Ralph Holm og Klavs Vedel (red.), »Folkedansen i Danmark«. København 1947, s. 113.

31. Sådanne forandringer fremgår direkte af andre bonde-dagbøger. Se f. eks. Gudrun Gormsens analyse af Peder Knudsens dagbog.

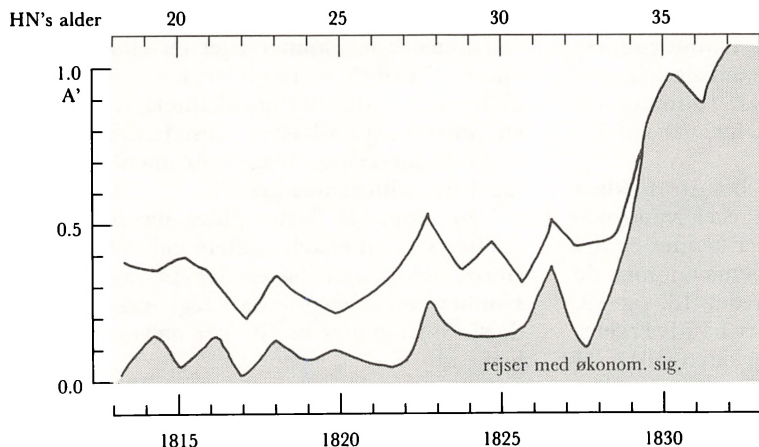

Figur 10. Fåborgture.
Den øverste kurve viser Hans Nielsens samlede forholdsmæssige antal ture til Fåborg. Det nederste mørke område viser den del af turene, der havde økonomisk sigte.

Nielsens Fåborgture. Den øverste kurve viser hans samlede forholdsmæssige antallet ture til Fåborg, og den nederste kurve viser, hvor stor en del af disse ture, der havde økonomisk sigte. Turene med økonomisk sigte blev hyppigere fra 1823, og antallet begyndte at stige drastisk fra 1827. I de unge år drev Hans Nielsen ikke meget handel, og på de få handelsture fulgtes han altid med sin far. Mod periodens slutning optræder Hans Nielsen ofte i Fåborg i sælgers rolle uden faderens medvirken. I princippet tilhørte Hans Nielsen ungdomslavet indtil sit bryllup i 1830, men hans interesse for lavets gilder begyndte at dale allerede i 1823, og han må formodes at være på vej ud af ungdomslavet. Efter 1826 er der ingen notater om, at han selv deltog i

ungdomsgilder. Figur 11 viser Hans Nielsens deltagelse i ungdomsgilder.

Sammenholder man figur 10, der viser hans ture til Fåborg for at handle, med figur 11, der viser hans deltagelse i ungdomsgilder, ses, at kurverne er omvendt proportionale. Det vil sige, at samtidig med at han var på vej ud af ungdomslavet, tiltog hans deltagelse i en aktivitet, som krævede økonomisk ansvarlighed.

På figur 12 er sammenfattet en del sparsomme oplysninger om husdyrholdet. Oplysningerne er af meget forskellig karakter. – Indtil 1823 blev næsten hvert år noteret, at Hans Nielsen og Niels Pedersen havde købt en slagteko – som regel sammen med en nabo. Der er ingen oplysninger om kvæg fra

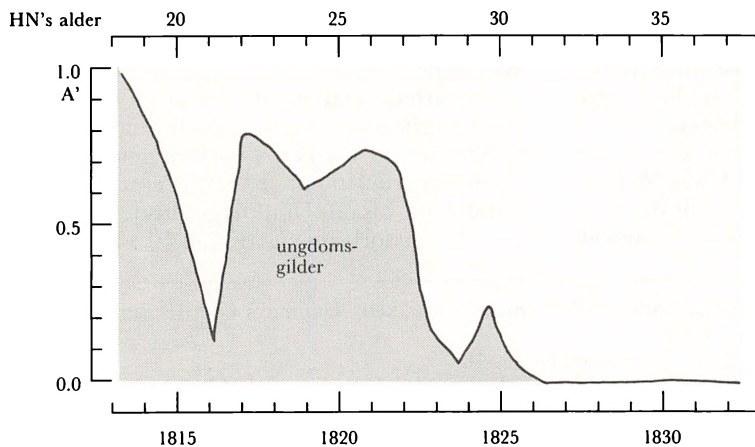

Figur 11. Ungdomsgilder.
Hans Nielsens samlede forholdsmæssige deltagelse i ungdomsgilder.

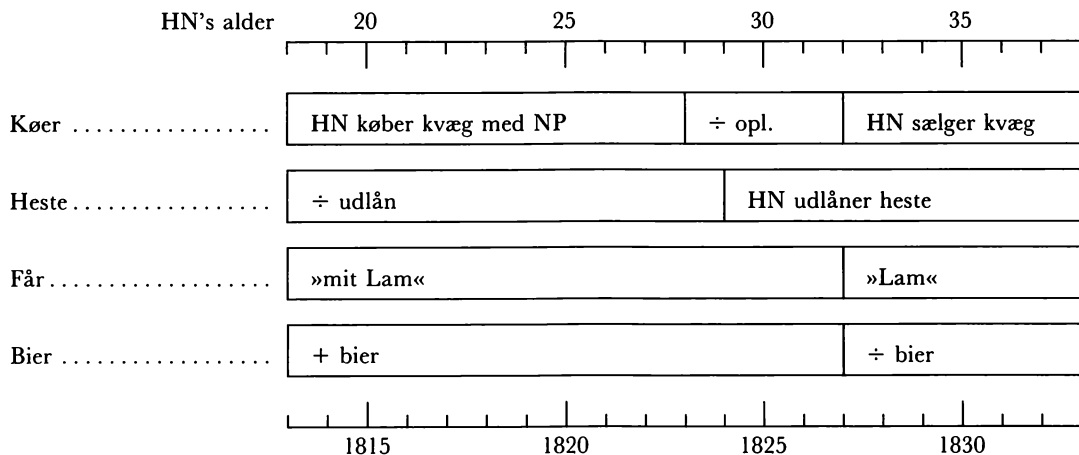

Figur 12. Oplysninger om husdyrholdet fra hele dagbogsperioden.

1823–26, men fra 1827 omtales salg af kvæg. Indtil 1824 er kun nævnt, at Hans Nielsen lånte ekstra heste til at pløje med; men fra 1824 findes notater om, at der låntes heste ud. Ser man på omtalen af lam, der blev solgt på markeder, skrev Hans Nielsen indtil 1827, at han havde solgt »mit Lam«, men efter 1827 solgte han blot »Lam«. I dagbøgerne findes en del notater om bier og salg af honning, men ingen efter 1826.

I samarbejdet mellem husholdene viser sig også små ændringer. Indtil 1825 deltog Hans Nielsen i tørvegravningen hos andre, men efter 1825 blev hjulmagerens tjenestedreng eller tjenestepige sendt afsted.

Sammenfatter man alle disse oplysninger, er der en interessant koncentration af ganske små forandringer, som kan tidsfæstes til årene 1826–27. De fleste af disse ændringer har noget at gøre med økonomisk ansvarlighed. Salg af kvæg og udlån af heste kræver autoritet og økonomisk ansvarlighed af de implicerede parter. Den lille ændring fra »mit Lam« til »Lam« og de manglende notater om bier og salg af honning efter 1826 kan, da bier ofte var noget, som tjenestefolk skaffede sig ekstra indtægter ved, og ordet »mit Lam« refererer til det lam, som var led i tjenestefolkens aflønning, være udtryk for en ændring i Hans Niensens status fra tjenestekarl til noget mere ansvarligt. Dette større ansvar var normalt husholdsoverhovedets. Derfor er det nærliggende at tolke ændringerne som ændringer i

Hans Niensens relation til sin far, Niels Pedersen.

I 1823, hvor Hans Niensens økonomiske ansvar synes at begynde at vokse, var Niels Pedersen 64 år gammel. Dagbogen er ikke reflekterende. Derfor er det vanskeligt at få noget at vide om Hans Nielsen og Niels Pedersens indbyrdes forhold. De fleste notater om Niels Pedersen beskriver aktiviteter, far og søn var fælles om. Selve ordvalget i omtalen af Niels Pedersen viser imidlertid en interessant tendens. I de første år omtaler Hans Nielsen konsekvent Niels Pedersen som »vor Faer«. Derefter begynder han at skifte mellem »vor Faer« og »min Fader«, for til slut udelukkende at skrive »min Fader«. Man kan måske opfatte forskellen mellem de to udtryk således, at udtrykket »vor Faer« er en slægtskabsterm, som blot refererer til den biologiske far.

Hans Niensens bror, Peder Nielsen, brugte i sin dagbog fra 1814 slet ikke udtrykkene »vor Faer« og »min Fader«. Han brugte altid den fælles betegnelse for far og mor og skrev altså »Forældre«. Dette udtryk findes kun ganske få gange i de allersidste år af Hans Niensens dagbøger. Bortset fra at Peder Nielsen skrev bevidst »litterært«, må forskellen mellem de to brøders måde at benævne deres far på skyldes, at Peder Niensens relation til sin far var en helt anden end Hans Niensens. Peder Nielsen tilhørte i 1814 ikke længer husholdet i hjulmagerhuset; han havde med sin uddan-

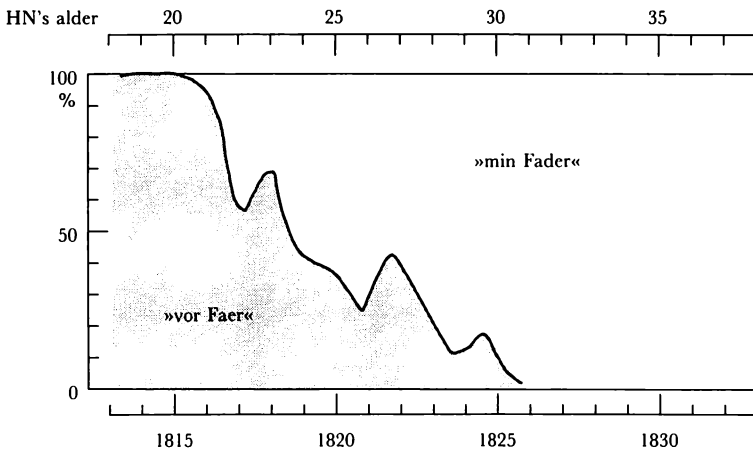

Figur 13.
Udtrykkene »vor Faer« og »min Fader«.
 Det procentvise forhold mellem de to udtryk vist gennem hele dagbogsperioden.

nelse til skolelærer gjort et socialt spring, som bevirkede, at der af ham kun krævedes almindelig sønlig høflighed over for begge forældre. Til gengæld afspejledes hans forhold til hans egen arbejdsgiver, degnen i Ulbølle, i betegnelsen »Hr. Degnen« og i betegnelsen »Hr. Provsten«, som samtidig angiver en social distance. Hans Nielsen boede hjemme og måtte indordne sig under husholdets overhoved, som samtidig var hans arbejdsgiver.

Det procentvise forhold mellem udtrykkene »vor Faer« og »min Fader«, vist på figur 13, viser et forløb, der svarer til kurven på figur 11 (Hans Niensens deltagelse i ungdomsgilder). Det år, fra hvilket udtrykket »min Fader« blev brugt konsekvent, svarer til det år, hvor deltagelse i ungdomsgilderne ophørte, og hvor Fåborgrejserne med økonomisk indhold blev hyppigere – nemlig året 1826. Selv om kurverne viser nøje overensstemmelser, betyder det ikke automatisk, at der er årsags-sammenhænge mellem dem; men muligheden er der.

Selve dagbogsformen kan siges at animere til en udstrakt brug af det personlige pronomen i 1. person singularis. Gennem dagbogsperioden sker der ganske små, men tydelige ændringer i Hans Niensens brug af pronominer, som måske viser forandringer i forholdet mellem far og søn. Som eksempel herpå citeres notater vedrørende det årlige kvægmarked fra tre forskellige år (mine understregninger):

- (1) 1814: »Den 21 Oct var jeg til Qvægmarked, vi og Kristian Knagelbjerg købte en Slagteko i Samling, som kostede 38 Rbdlr, Samme Dag havde vor Faer en nye Vogn ud til Ploug i Foborg, for Hvilken han gav 35 Rbd.«
- (2) 1823: Den 24 Oct: var jeg og min Fader gaaende til Foborg Qvægmarked, vi handlede ikke noget der ude.«
- (3) 1829: Den 28 Octbr: var jeg til Foborg Qvægmarked, jeg havde en Koe derud af min Broders fra Skjerminge men jeg solgte den ikke.«

Det fremgår, at Hans Nielsen forandrer sig fra i det første citat at indgå som et initiativløst medlem af en gruppe (vi) med »vor Faer« som overhoved, til i det andet citat at have opnået en form for ligeværd, for endelig i det tredje citat at have udviklet en udpræget selv-følelse, hvor han fremstår som et selvstændigt individ, der kan handle ikke blot på egne – men også på andres vegne.

Denne »sproglige statusændring« kan også ses i omtalen af andre personer i dagbogen. Hans Nielsen omtalte ikke sine forældres søskendebørn som fætre og kusiner, men nævnte dem ved navn eller satte dem i relation til deres forældre. Der er en interessant regelmæssighed i de to måder at benævne dem på. Det ses tydeligt i relation til morbroderen Peder Hansens børn. I dagbogens første år relaterede Hans Nielsen ikke sine to

fætre, Niels og Jens, til deres far, Peder Hansen, men til deres ældste søster, Antoinette, altså »Annetonettes Broder Jens«. I de år tjente hun i hjulmagerhuset, og Hans Nielsen har efter dagbøgerne at dømme stået hende nær og altså regnet sine slægtskabsrelationer ud fra hende. Men efterhånden begyndte han at benævne de to fætre på samme måde, som han benævnte børn, tyende og kvinder, nemlig som en funktion af husholdsoverhovedet, altså »Peder Hansens Jens«. I 1823 døde Peder Hansen, og allerede første gang fætterten Jens blev nævnt herefter, blev han kaldt »Jens Pedersen«. Man fornemmer således også rent sprogligt et generations- og statusskifte. Denne lille spidsfindighed er gennemført konsekvent for adskillige familiers vedkommende, dog ikke med hensyn til sønnerne af den anden morbror, Mads Hansen. De blev i samtlige år kaldt for »Anders Madsen og Hans Madsen«.

Man kunne også på anden vis (hvis man vel at mærke var en mand) erhverve den fornødne status, som berettigede til at blive betegnet - og dermed opfattet - som et selvstændigt individ: nemlig ved indgåelse af ægteskab. I 1823 noterede Hans Nielsen: »d: 19 Sept: bragede vi (Hør) ved Hule(n) i Marken, vi havde Kristen Knagerbjerg og Knuds Rasmus til at hjælpe os.« Næste gang, Rasmus blev omtalt, var to måneder senere: »Den 22de og 23 Nov: var jeg til Rasmus Knudsens og Marie Voxings Brullup i Haastrup.« Herefter benævntes han »Rasmus Knudsen«. Naboen Knud Rasmussens søn optræder med så høj frekvens, at der ikke kan være tale om en tilfældig variation af sprogbrugen.

Forholdene vist på figurerne 10–13 og citaterne på side 80 kan tages som udtryk for, at Hans Nielsen skiftede status fra at være menigt medlem af hjulmagerhusets hushold til selv at blive dets overhoved. Eksemplet med tørvegravningen, se side 79, viser, at en ændring i status ikke blot medførte økonomisk ansvarlighed, men også ændringer i arbejdsopgaver. Peder Hansen deltog f. eks. heller ikke i tørvegravningen hos hjulmagerens,

men sendte et par af sine voksne børn. Så selv om der foregik et vist samarbejde mellem de to hushold, var det ikke alle arbejdsopgaver selve husfaderen mødte op til. Noget tilsvarende har sikkert været gældende for kvinders deltagelse i forskellige arbejdsopgaver. Anne Margrethe Pedersdatter deltog igennem mange år, indtil 1829, i tørvegravningen hos hjulmageren, men i dagbogens sidste fire år er hun ikke nævnt blandt tørvearbejderne. Det er nærliggende at tro, at hun blev »husmoder«, da hun giftede sig med Hans Nielsen i 1830. I 1830 var Hans Nielsens mor 80 år, så det må have været nødvendigt med en afløser på grund af arbejdsdelingen inden for husholdet.

Hans Nielsens statusskifte må være sket omkring 1826 og 1827, og i så fald må Niels Pedersen have afstået huset til sin søn. Hvis dette er tilfældet, burde Hans Nielsen være nævnt i navnefortegnelsen over fæstere på Brahetrolleborg, men det er han ikke. I skifteprotokollen er Niels Pedersen imidlertid omtalt som aftægtsmand ved sin død i 1835; og Niels Rasmussen Søkilde skriver, at Niels Pedersen afstod stedet i 1826³².

Statusskifte kan også aflæses af dagbogsnotaterne på anden måde. Statusskifte indtrådte naturligt, når et husholdsoverhoved døde. Det viser sig, at overhovedet altid optræder med den højeste frekvens inden for husholdet. Således at når en søn overtager en gård efter faderen, stiger den hyppighed, hvormed han er omtalt, kraftig.

For mændenes vedkommende kunne man aflæse deres status i den måde, de benævntes på. Det kan man ikke umiddelbart med hensyn til kvinderne. De omtaltes både som ugifte, gifte og som tyende på samme måde, nemlig som en funktion af en mand. De ugifte relateredes til faderen, de gifte og enkerne til ægtemændene og tjenestepigerne til deres arbejdsgiver. Både det, at kvinderne i stor udstrækning er udeladt i dagbogen og selve måden, de er omtalt på, antyder til en vis grad deres stilling i samfundet og for så vidt også Hans Nielsens holdning til dem.

32. N. Rasmussen Søkilde, »Trolleborgegnen og dens Beboere igennem 250 Aar (fra 1646 til vore Dage)«. Odense 1894, s. 124.

TIDEN, EVIGHEDEN, DØDEN OG KÆRLIGHEDEN

Indledning

De fleste forfattere til tidlige bondedagbøger, blandt dem Hans Nielsen, forholdt sig i dagbøgerne ikke reflekterende til omverdenen. Derfor er det ud fra disse dagbøger, der ikke rummer kvalitative udsagn, vanskeligt at studere, hvordan dagbogsskriveren vurderede og forholdt sig til omgivelserne, og inden for hvilke logiske rammer eller kategorier han tænkte og følte. Forhold, som langt lettere kan studeres i bondedagbøger fra en senere periode.

I Hans Nielsens dagbøger findes notater indeholdende oplysninger af den omtalte karakter, men ikke mange. Oplysningerne er ofte kun indirekte til stede i notater, som for Hans Nielsen har haft helt andre budskaber, f. eks. kan man som vist aflæse ændringer i status og dermed ændringer i relationen til Niels Pedersen ud fra ændringer i måden, Niels Pedersen bliver omtalt på. At oplysningerne kun er indirekte til stede kræver, at man gør »en vis læsning«¹ af kilden – som let kan blive til en mis- eller overfortolkning, idet det er vanskeligt helt at frigøre sig fra sin egen tids normer og vurderinger, ligesom man også kan ligge under for en rent faglig mytedannelse om tidligere tiders mennesker.

Tidsopfattelse og tidsdisciplinering

Tidsopfattelsen i det førindustrielle bondesamfund var nært knyttet til en tidsrytme baseret på udviklingen inden for et vækstår. Dette vækstår opdeltes igen i større og mindre afsnit oftest refererende til om bestemte ar-

bejdsopgaver var udført eller skulle udføres; f. eks. ville man ikke sige, »det var omkring den 10. august«, men »det var lige op til høsten«. Man kan sige, at efter denne måde at opfatte tiden på, var det arbejdet, der strukturerede tidsforløbet.

Med børnenes skolegang kom der et nyt mål for arbejdet ind i bondesamfundet – timearbejde. Her var det tiden, der strukturerede arbejdet. At ændringerne i tidsopfattelsen er af så ny dato, kan ses selv på lokal plan af den uforholdsmæssige store plads, der er anvendt i en pjece fra opdragelsesanstalten Bernstorffsminde på at gøre rede for præcisionens dyd og nødvendighed. Heri står bl.a.: »Dannelsen for det virksomme Borgerliv kræver nødvendig at vænnes til Forretningernes Orden og Tidens Punktligste Iagttagelse. Vil man lade det komme an paa Lyst og Smag, naar et Arbeid skal foretages, og hvor længe det skal fortsættes; saa vil ofte noget forsømmes, glemmes eller fortrænges.« – »Men for denne Dannelse for det virksomme Liv saa vigtige Punkt, findes store Hindringer i Menneskets naturlige Tilbøieligheder.«² – Det vil sige, at nøjagtighed og præcision var noget naturstridigt; men da nøjagtigheden samtidig var nyttig, især i produktionssammenhænge, blev den i denne periode en nødvendig egen- skab.

Om selve skolen står i pjecen: »Alting signaleres ved Klokken, og hvorved agtes endog paa Minutet. Naturlig; thi agtes eet Minut ikke, saa agtes det andet heller ikke, thi dette andet er efter det første jo dog kun eet; og hvi skulde da det tredje agtes, der atter kun er eet? Ja, hvad skulde hindre i, at det ikke gik

-
1. Udtrykket er lånt fra Jacques Le Goff. Se: Jacques Le Goff. »Mentaliteterne, en tvetydig historia.« Att skriva historia, udg. af Jacques Le Goff og Pierre Nora. Stockholm 1978, s. 244–62.
 2. P. Guillaume. »Grundsætninger og Indretninger angaaende de mere dannede stænders Fællesopdragelse. Tilligemed en Beretning om Opdragelsesanstalten Bernstorffsminde paa Baroniet Brahetrolleborg i Fyen.« Kjøbenhavn 1804, s. 20.

saaledes – altid kun gennem eet – lige til det 10de og 60de Minut³.

Det var ikke kun de bedrestillede borgeres børn, der skulle agte på tiden. I den tale, som Johan Ludvig Reventlow holdt for bønderne den 14. september 1788 ved overrækkelsen af arvefæstebrevene, sagde han efter at have talt om fordelene ved at blive »frie, nyttige og virksomme Borgere«: »I vil da med Iver opfylde de Pligter, der paahviler Eder, og nytte Tiden, medens I har den⁴.« Det var ved at lære »den dovne Jeppe« at indordne sig under tiden og urets diktat, at man søgte at optimere hans arbejdsindsats.

Det er vanskeligt at sige, hvor meget disse tanker egentlig påvirkede det enkelte individ; hvor bevidst man var om, at tid kunne bruges, spildes og endda mistes. Moden at eje et ur hører med i ændringerne af tidsopfattelsen. Man havde længe kendt til ure på kirkerne, og bedrestillede bønder ejede standure. Men at uret blev hvermands eje, og at man blev så afhængig af tiden, at man måtte have uret med sig, hvorhen man end gik, var led i de forandringer, som skete i oplysningstiden.

Hvordan var Hans Nielsens forhold til tiden? Fra hans dagbøger vides, at han ejede flere lommeure. Man kan dog ikke af den kendsgerning umiddelbart udlede Hans Nielsens grad af tidsdisciplinering, idet man så ville forudsætte, at et ur kun kunne bruges til tidsmåler.

Hvor stort var Hans Nielsens behov for at vide, hvad klokken nøjagtigt var eller for at kontrollere tiden på anden vis?

Langt de fleste tidsangivelser i dagbøgerne er meget ubestemte og drejer sig hovedsagelig om angivelsen af de tidsrum, hvor forskellige arbejder var blevet udført eller visitter aflagt eller modtaget. I den forbindelse kan nævnes, at Hans Nielsen aldrig har noteret, hvornår han arbejdede som hjulmager. Kun i de tilfælde, hvor træ skulle købes eller skoves, eller næsten færdige vogne skulle til smeden, er der gjort notater om tidsangivelser. Heraf fremgår, at hans døgn var inddelt i »om Morgen«, »om Formiddag«, »ved Middagstid«,

»om Eftermiddagen«, »om Aftenen« og »om Natten«, tidspunkter, som sagtens kunne fastslås uden brug af ur.

Men sommetider refererer Hans Nielsen i dagbøgerne – især i de unge år – til nøjagtige tidspunkter, som han må have set på et ur. Omtalen gælder næsten altid tidspunkter for, hvorlænge de holdt ud til gilderne, f. eks. i 1818: »Den 21 Febr om Aftenen var jeg til Gildes nede paa Sollerup, som kostede os ikke noget, det var et rask Gilde, vi holdt ud til Kl: 3½ om Morgen.⁵« Og i 1815: »Den 11. 12 og 13 Nov: var jeg til Hans Skræders og Gydes Brullup oppe hos Morbroer Madses, jeg var ridende til Kirke de to første Dage, det var et temmelig stort og rask Brullup, den første Dag holdt vi ud til Kl 2 om Natten og siden 2 Timmer kortere hver af de andre Aftener.« Da tid er et relativt begreb, viser de to citater ikke, hvor præcist Hans Nielsens ur gik; men at præcision havde en vis betydning fremgår af notatet fra den 4.12. 1816: »... Samme Dags Aften saae man den forventede Maaneformørkelse som just gik for sig efter samme Klokkeslet som stod i Almanakken.« Det tyder på en vis begejstring for urets formåen (og almanakkens).

De første ure var temmelig simple og viste tiden dårligt. Efterhånden blev de mere præcise og kunne vise mindre tidsenheder. Med udbredelsen af den industrielle kapitalisme blev tiden gjort lig penge, da den var en vare, der kunne sælges. Hvis ens tid var kostbar, måtte man have et ur, og jo finere tidsenheder og udstyr uret havde, desto mere kostbar var ens tid, dvs. man var mere rig eller betydningsfuld. På den måde gav det prestige at eje et ur: uret signalerede status for bæreren af det.

Hvis graden af oplysning og brugen af ur hænger sammen, er det interessant, at Peder Nielsen både i 1814 og 1829 refererede meget mere til bestemte tidspunkter end Hans Nielsen, og at han anvendte tidsangivelserne (han opgiver tiderne med kvarters nøjagtighed) ved mange flere typer hændelser end Hans Nielsen.

I en bog om nydelsesmidlernes kulturhistorie sætter Wolfgang Schivelbusch det at ryge

3. P. Villaume op. cit., 21.

4. H. Sloth »Slægten Reventlow«. Svendborg Amts Historiske Samfunds Aarskrift. Bd. 26. Nyborg 1933, s. 55.

tobak i forbindelse med rationalismens borgerdyder. Ligesom kaffen styrkede evnen til at tænke klart, virkede nikotinen beroligende og afslappende på resten af legemet, så man kunne koncentrere sig om de åndelige sysler. Piberygningen var samtidig en slags terapi som gav »beskæftigelse i uvirksomheden og uvirksomhed i beskæftigelsen.«⁵

Set på den måde bliver piberygning et middel til at strukturere tiden. Ifølge rationalistisk tænkemåde var den ustrukturerede tid farlig. Det var i den, man forfaldt til ledig-gang eller anden unyttig virksomhed. Men med piben ved hånden var der altid helt faste sysler at udføre, så man kunne holde tankevirksomheden rettet mod nyttigere ting. Schivelbusch bringer et eksempel fra Diderot's roman »Fatalisten Jacques.« Her defineres en rationalistisk herre som en, der besidder følgende tre ting: tjener, ur og snustobaksdåse⁶. Har Schivelbusch ret i at bringe uret og tobakken ind i den samme symbolkreds, hvor de ikke nødvendigvis hører til, fordi de nævnes som herremandens nødvendige rekvisitter, giver det mulighed for endnu en fortolkning af gerupkarlens bytten piber.

Når piberne optræder side om side med urene, som ikke udelukkende viste tid, men også status, fristes man til at antage, at piberne på samme måde angav status. Hos Diderot var det det rationalistiske åndsmenneske, herremanden, som skulle skærpe sine sanser ved at snuse tobak. Gerupkarlene har nok ikke tænkt så meget på åndsevnernes skærpelse, men rent ubevidst via det modsatte ræsonnement haft en forestilling om den status, som ligesom for urenes vedkommende også var tillagt piberne. Selve tobakkens nydelsesværdi har været uden betydning for byttehandlerne. Som det fremgår af citaterne side 71, byttede Hans Nielsen sig til stadig større piber, eller sagt på en anden måde: han byttede sig helt konkret til større status. Men en sådan tolkning ligger på et noget andet abstraktionsniveau.

Hans Nielsens dagbøger viser kun en ringe grad af tidsdisciplinering i moderne forstand. De situationer, hvor der omtales nøjagtige tidspunkter, har ikke meget at gøre med rationel udnyttelse af tiden. Den gang, som nu, afhængt et gildes succes af, hvor længe gæsterne blev, i hvert fald blandt unge mennesker. Og det er netop i forbindelse med unge mennesker, at urene især er omtalt, enten som bytteobjekter eller i form af notater vedrørende gilder, hvor ungdommen mødtes. Som et kuriosum kan nævnes, at Hans Nielsen ofte noterede tidspunkterne, hvor hans bier sværmede. Urets kommunikative funktion har tilsyneladende været langt væsentligere end funktionen som tidsmåler. I andre dagbøger fra en senere periode, f. eks. dagbogen skrevet i 1863 af en ung pige, Kirsten Hansdatter, fra Knardrup ved Ganløse, er der gjort langt flere notater om nøjagtige tidspunkter for alle mulige forskellige hændelser, iagttagelser som tilsyneladende ikke har haft nogen praktisk funktion, men som viser, hvorledes den mekaniske tid i sig selv er blevet noget konkret – også i bondesamfundet⁷.

Det væsentligste eksempel på Hans Nielsens forhold til tid må være hans dagbog eller den almanak, hvori dagbogsnotaterne er skrevet. Selv om dagbogsnotaterne ikke er daglige, viser de alligevel en form for tidsdisciplinering, selv om den, når man tænker på nutidens lommekalendere med timeinddelinger, er ringe.

Kirkegang eller religiøsitet

Dagbøgerne giver kun få muligheder for at belyse Hans Nielsens forhold til kirken, selvom han kom der regelmæssigt til gudstjerner, skrifte, altergang, dåb, bryllup og begravelse. En del gange noterede han, at han havde været »til Kirke«, men kvalitative udsagn om, hvad der foregik, mens han var i kirke, findes ikke.

5. Wolfgang Schivelbusch »Paradiset, smagen og fornuften. Nydelsesmidlernes historie.« København 1980, s. 66.

6. Wolfgang Schivelbusch op. cit., s. 77.

7. Kirsten Hansdatters dagbog fra 1863. Findes på Værløse Museum, Mosegården. Skovgårdsallé 37, 3500 Værløse.

Figur 14.

Kirkegang. Det samlede antal notater vedrørende Hans Niensens kirkebesøg forholdsmæssigt fordelt over hele dagbogsperioden.

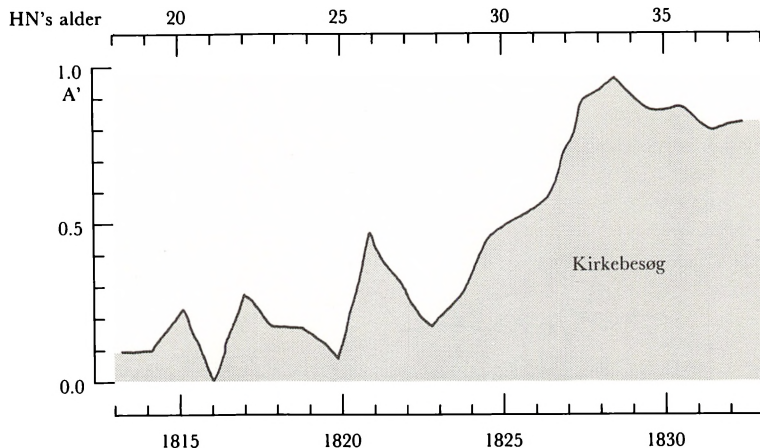

Præsterne var på den tid med til at kontrollere den enkeltes dagligliv, bl.a. ved hjælp af de administrative arbejder, der fulgte med hvervet, f. eks. arbejdet med skudsmålsbøgerne. For at få påtegnet skudsmålsbøgerne krævedes, at man passede sin skrifte- og altergang, og det gav præsterne stor magt over menigheden. I dagbogsperioden var B.H. Knap (1801–44) sognepræst i Trolleborg kirke. Han var desuden meddirektør for Brahetrolleborgs seminarium⁸. Pastor Knap er kun omtalt to gange i Hans Niensens dagbøger. I 1830 skrev han: »Den 19 Marts var jeg oppe hos Præsten om at faae lyst for mig og Margrete.« og i 1821 (25.11) noteredes, at præsten var kommet flere timer for sent til gudstjenesten.

Peder Nielsen, som selv havde gået på Brahetrolleborgs seminarium, var derimod mere meddelsom i sin omtale af pastor Knap. Han skrev i 1814: »d. 1. Januar var jeg i Trolleborg Kirke og hørte der Hr. Knaps Prædiken, hvilken som sædvanlig var smuk og oplivende; han taleden den Gang om Krigsurolighederne.« Peder Nielsen var måske mere interesseret i at lytte til præsten end broderen, for som kommende skolelærer og degn skulle han kunne klare hele gudstjenesten, hvis præsten meldte forfald. Igen ses forskellen på de to brøders måde at skrive deres dagbøger. Men forskellen tyder ikke umiddelbart på forskel i

holdning til religiøsitet. Ingen af brødrene har i deres dagbøger gjort notater med direkte religiøs indhold. Der er f. eks. ingen anræbelser eller lignende ved årsskifterne. Og hverken i de år, hvor høsten slog fejl på grund af voldsomt haglvejr – eller i 1833 hvor det bar mod enden for Hans Nielsen selv, bruger han lejligheden til at meddele sig til Vorherre i dagbogen. Notater af den type kendes fra ældre bondedagbøger og senere fra dagbøger fra vækkelsesmiljøer.

Selv om notaterne om Hans Niensens kirkegang ikke er meget oplysende, meddeler de dog den konkrete hændelse, at han gik i kirke. På figur 14 ses, hvordan Hans Niensens kirkegang fordeler sig gennem hele dagbogsperioden. Figuren viser, at der er gjort stadig flere notater om kirkebesøg, og at stigningen er størst fra 1825.

Da kirkegangen især foregik på søndage (man skriftede om lørdagen), vil det være naturligt at se nærmere på, hvad Hans Nielsen ifølge dagbøgerne tog sig til på søndage. Kurvens stigende tendens kunne skyldes, at han efterhånden foretrak at gøre flere dagbogsnotater på søndage. Men det viser sig imidlertid, at antallet af søndagsnotater er nogenlunde stabilt gennem hele dagbogsperioden – svarende til ca. 20% af det samlede antal dagbogsnotater. Det vil sige, at der gennem hele dagbogsperioden skete forandringer

8. N. Rasmussen Søkilde »Gamle og nye minder om Brahetrolleborg og Omegn.« Kjøbenhavn 1870, s. 204–206.

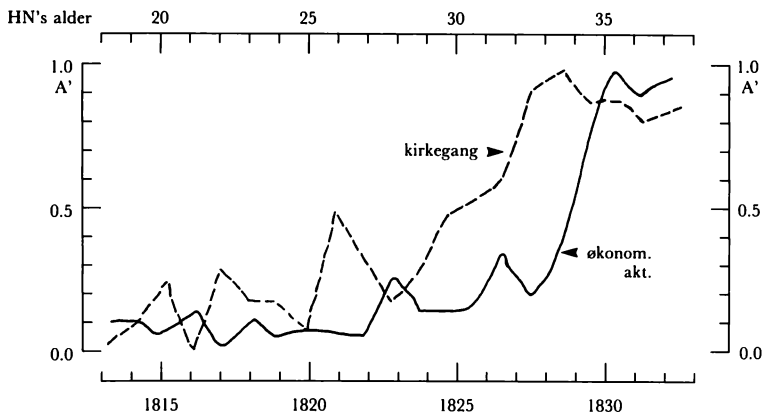

Figur 15.

Kirkegang og økonomisk aktivitet. Hans Niensens forholdsmæssige samlede antal kirkebesøg og økonomiske aktiviteter igennem hele dagbogsperioden.

i de aktiviteter, Hans Nielsen valgte at gøre notater om.

Det ser ud til, at Hans Nielsen især skrev sin dagbog på søndage. Dagbogsnotaterne følger ikke altid i kronologisk orden; efter et søndagsnotat kommer ofte tidligere datoer, og det kan tænkes, at Hans Nielsen på stille søndage har siddet og skrevet dagbog og rekonstrueret eventuelle aktiviteter fra den forløbne uge.

Af dagbøgerne fremgår, at søndagene især brugtes til familie- og kirkebesøg; men andre aktiviteter er også omtalt. Notater om arbejde med jord eller hjulmagerarbejde forekommer kun relativt sjældent. Tilsyneladende har arbejdet ligget stille om søndagen, for de få notater drejer sig om presserende ting som korn, der skulle reddes hjem, før det blev regnvejrr o.l. I alle år er der endvidere eksempler på, at husflid blev lavet på søndage – især træsko.

Søndagene blev imidlertid også brugt til forskellige økonomiske aktiviteter. På figur 15 er sammenfattet oplysningerne fra figur 10 angående Hans Niensens økonomiske aktiviteter og oplysningerne fra figur 14 over hans kirkegang. Det fremgår, at de to kurver har næsten samme forløb.

Stigningen i den økonomiske aktivitet er tidligere tolket som tegn på statusskifte. Den hyppigere kirkegang efter 1825 lader for-

mode, at til dette statusskifte hørte også at være familiens »religiøse overhoved« eller i hvert fald at gå i kirke. For intet i dagbøgerne tyder på, at Hans Nielsen var religiøs. I 1813 noterede han: »Den 28 Februar var jeg og Hans Madsen til Kirke og vi var inde paa Kroen for at prange; men der blev ikke noget af.« Udtrykket »til Kirke« bruges i de fleste tilfælde om Hans Niensens kirkegang, og det kunne tyde på, at det, der skete før og efter gudstjenesten var væsentligst for ham⁹. Oftest er det de mere praktiske sider ved kirkebesøgene, han har gjort notater om, f. eks. bekendtgørelse om afholdelse af session, betaling af skovauktionsregninger eller skat, som i 1832: »Den 20 Januar var jeg i Kirke til først Tjeneste, og jeg betalte en Auktionsregning, samme Gang, paa noget Bøgetræ i Tugteskoven, som var 15 rd 2 mk 1 sk, samme Dags Aften var jeg til Spillegilde nede paa Kroen jeg og Anders Larsen vandt en Julekage i Samling.« Kirken var altså stedet, man mødtes med folk, man ellers ikke så, og bagefter gik Hans Nielsen på kro for at prange eller deltage i gilder. Noget sådant kunne ikke have fundet sted blot 10–20 år senere, hvor vækkelsesbevægelserne havde manet til besindighed og lagt de sydfynske kroer øde på søndage.

Det ville være at gå for vidt at hævde, at Hans Nielsen slet ikke var interesseret i kirken. Det var han, men i de mere ydre ting og

9. Udtrykket »til Kirke« kan også være en lokal brug af præpositionen »til«.

ceremoniellets mere maleriske sider, som egentlig er af verdslig oprindelse. I 1817 (31.10) skrev han, at der var »fuld musik i Kirken«; og i 1815: »Den 22 og 23 April var jeg til Peder Blomes og Johannes Bryllup, jeg var ridende begge Dagen den første Dag var vi 11 ridende og den anden kuns 6 ridende, ...« Hans Nielsens notater om at han har deltaget blandt rytterne i bryllupsoptog (jvf. s. 54), er faktisk det eneste, han oplyser om bryllupperne bortset fra den efterfølgende fest. Måske havde den kirkelige handling ringe betydning eller kun betydning for det par, der blev viet, i forhold til selve bryllupsoptøget, som understregede brylluppets sociale betydning, og hvor deltagerne blev betragtet af resten af landsbysamfundet. Vielsen var blot en bekræftelse på en alliance, som allerede havde fundet sted og var godkendt af samfundet (jvf. lysningen). Hans Nielsens notater om selve transporten til kirken afspejler dens sociale betydning. Hvis medlemmer af hjulmagerfamilien var impliceret i den kirkelige handling, red eller kørte de til kirke, som f. eks. i 1821: »Den 21 Janv: var jeg kjørende til Kirke, da min Moder samme Gang fulgte med Johanne i Paspaa.« (Snedkerens kone Johanne havde gjort barsel omkring nytår, og Hans Nielsens mor ledsagede her kirkegangskonen); – ellers gik de som regel.

Død og sygdom

Døden var på Hans Nielsens tid ikke kun noget, man forbandt med ældre mennesker. Børnedødeligheden var endnu så stor, at det enkelte menneske langt oftere end i dag blev konfronteret med død og begravelse inden for den nærmeste kreds. I dagbøgerne er disse begivenheder registreret på samme måde som alle andre hverdagshændelser, og de bragte på ingen måde uorden i hjulmagerfamiliens dagligdag. Hans Nielsen noterede i 1814: »Den 23 Jan. var jeg til Begravelsesgilde nede hos min Morbroder Peder Hansen, og jeg bar hans lille Søn til sit Hvilested, samme dags Aften havde vi et rask lille Soldatergilde, til hvilket jeg spillede og fik derfor 5 Rdlr og han var med.« Man kunne måske ikke forvente store følelsesudladninger ved den lille døde fætters begravelse, han levede knapt et døgn, men holdningen er den samme

ved selv nære voksne familiemedlemmers død, som i 1815: »Natten mellem den 22 og 23 Janv: døde min Morbroder Peder Hansens Kone Anna Kristens Datter efter at have ligget syg en 16 Dages Tid; Den 27 Janv: var jeg til Begravelsesgilde efter hende, samme Dags Aften solgte jeg min lille Sølvkjæde og fik 4 rbd for, og jeg byttede pipe med Anders Madsen og gav 3 rbd til Bytte.« Begravelserne var ikke et privat anliggende, og ved begravelsesgilderne holdt man ligesom ved bryllupper og barsler også andendagsgilde.

En væsentlig årsag til de mange dødsfald var sygdomme, som vi i dag knapt nok kender eller slet ikke regner for noget. En af de hyppigste dødsårsager var tuberkulose. Før tuberkulosebacillens opdagelse i 1882 mente man, at tuberkulose ikke var smitsom, men arvelig, fordi man især hos fattige, der levede under dårlige hygiejniske forhold, så det ene familiemedlem efter det andet blive angrebet.

Vi ved, at Hans Nielsen som 38-årig døde af lungetuberkulose, eller brystsyge som han selv kaldte det, og at han havde haft sygdommen siden barndommen. Selv om han gennem årene må have været plaget en del af sygdommen, gjorde han kun et enkelt notat derom – i dagbogen fra 1825: »Fra d 13 til 24de Mai var jeg Brystsyg og kunde næsten ikke bestille noget.«

Det er ikke mange sygdomme, der berettes om i dagbogen, hverken for hans eget eller andres vedkommende. På den tid var der en læge i Fåborg, doktor Rosendahl, men han omtales kun få gange. Man har tilsyneladende klaret sig uden hans hjælp i de fleste sygdomstilfælde. Notater som: »Den 6 November begyndte der at komme en hæslig Udset paa mig med store aabne Saar, som bolnede følt.« (1814), og: »... samme Dag havde Niels faaet et daarligt Been, som var kommen Gift til.« (5.6.1827), og et notat om skarlagensfeber og et par notater om, at Niels Pedersen eller tjenestekarlen under arbejdet havde hugget sig slemt i benet med en økse, nævner ingen lægebehandling udført af en autoriseret læge.

I 1816 skrev Hans Nielsen: »Den 6 Januar vilde vor Faer og Moer kjøre til Aastrup til Vævs; men de kom ikke længere end til Røilebanke, de stod af Vognen og vilde gaee ned af Banken, da faldt vor Moer og brækkede sin venstre Arm i Haandledet, de maatte da vinde om og kjøre til Faelsled til Fredrik

Smed.« Faldsled ligger i modsat retning af byen Åstrup, hvor væveren boede. I ældre tid brugtes smedene som læger for både mennesker og dyr, og besøget i Faldsled må skyldes, at Fredrik Smed skulle sætte det brækkede sammen, selv om det havde været nærmere at tage til doktor Rosendahl i Fåborg.

Der er ikke nogen skæbnetro eller overtro at spore i Hans Nielsens forhold til død og sygdom. Og som nævnt findes heller ikke notater, der kunne tyde på en religiøs holdning. Hans holdning til døden viser, hvor naturligt et indslag, den var i dagligdagen. At Hans Nielsens mor blev kørt til smeden med sin brækkede arm, betyder ikke, at man tvivlede på læger og hellere gik til de »kloge folk«. For lægen var mediciner, og det, Hans Nielsens mor havde brug for, var en dygtig håndværker.

De unævnelige eller dramaet i Gerup

Langt de fleste personer omtalt i dagbøgerne lader sig identificere uden større vanskelighed, fordi Hans Nielsen var omhyggelig med at notere både for- og efternavn eller tilnavn og også tit de omtalte personers bopæl. Dagbøgenes Jørgen Sølvbjerg er let at identificere som Jørgen Mortensen fra Sølvbjerg. Vanskeligere er det med personer som »Smeden der fik Jens Lunds Enke« og »Skræderen som bor i Jens Sørensens Enkes Hus«. Men det er kun personer af ringe betydning, dvs. med lav frekvens, der omtales sådan. Undtagelsesvis findes i dagbogens første år et par personer, som nævnes særdeles hyppigt, men som er ganske anonyme: »han« og »hun«. At de har haft betydning for Hans Nielsen, kan ud over deres høje frekvens ses af den markering, der er foretaget ved at understrege deres »navn« hver eneste gang, de er nævnt.

Den første dagbog fra 1813 begynder således: »Den 1ste Januar om Aftenen var vi henne ved Teglværket til Gildes; samme Aften fulgtes han, hun, og hendes Søstre ad henimod Arreskou, da han igen kom tilbage, spillede vi Kort, og han var temmelig bange for at spille med uden han havde (kan ikke læses)«. Derefter træffes »han« og »hun« og »hendes Brødre Jens og Niels« og »hendes Søstre Maren og Marie« til ungdomsgilderne

gennem tre år, f. eks. i 1813: »Den 3 Juli om Aftenen var jeg til Pigernes Gilde i Fleninge hos Knud Johansen, han og hun var ogsaa med og Rasmus.«

Mens »hun« ligesom dagbøgenes øvrige kvinder mest optræder som appendiks til en mand, »ham«, ved gilderne, træffer man »ham« også i andre situationer. Ligesom Hans Nielsen var »han« daglejer på Høbbet, og »han« var også med ved forskellige markarbejder hos hjulmagerfamilien. I julen 1814 optræder han blandt naboerne: »Den 27 Decbr ... samme Dags Aften havde vi det saakaldte Julegilde, til Hvilket de sædvanlige Naboer var, Han var ogsaa med.« Da Hans Nielsens notater kun er registrerende – ikke vurderende eller ræsonnerende – er det vanskeligt at afgøre, hvad han mente om »ham« og »hende«, og hvorfor de rigtige navne ikke kunne skrives i dagbøgerne. Tilsyneladende har Hans Nielsen følt sig temmelig tiltrukket, siden »hans« færden blev registreret så omhyggeligt.

Gennem Peder Nielsens dagbog får vi indblik i, hvad man bl.a. snakkede om i Gerup i 1814: »Søndag Aften d. 20. var jeg oppe hos min Morbroder Mads Hansen; ... Samme Dag spurgte jeg hos min Moder at han havde kommet en Pige fra Søefælde« for nær, han havde nemlig (overstreget) besøvet hende, og kunde dog uagtet dette Vovestykke ikke lide hende, han havde skrevet et brev til hende angaaende denne Sag, og deri bedet hende ikke tage det fortrydeligt op, men hun blev rigtignok noget nedslaaet ved samme Leilighed.« Personerne, samtalen refererer til, må være de samme som Hans Nielsens »han« og »hun«, disse var altså almindelig kendte af hele hjulmagerfamilien. Også i Peder Nielsens dagbog er »navnene« markeret med en understregning. Samtalen ovenfor drejer sig klart om et trekant drama med »han«, »hun« og »pigen fra Søefælde« som agerende. Sympatien er tydeligt placeret hos »hende«.

En måneds tid senere noterede Peder Nielsen: »Om Morgenen d. 28. Marts, da jeg rejste fra mine Forældre til Ulbølle Skole, kom jeg i Selskab med Kristian Knagelbjerg, der vilde ud at arbejde i Skolen ved Kokkendoffs, vi taledes om adskilligt, moresomt blandt andet henlede vi ogsaa Samtalen paa (overstreget) i Selskab med en Pige fra Søefælde, og beklagede hende og sagde at hun var

tosset dersom *hun* nu ikke vilde lade *ham* gaa den *han* er; da vi paa hinanden at forstaa, at der ikke var stort vundet ved den Handel, da *han* er saa *føer* og ubekvem og som Kristian Knagelbjerg sagde har et usundt Kjød.«

Men tilsyneladende lod »hun« »ham« ikke gå. I hvert fald fik pigen fra Søfælde ham ikke. For hvad hverken Hans Nielsen eller Peder Nielsen røbede, røber kirkebogen – nemlig »hans« identitet. Den 26. juni 1814 nedkom Anne Larsdatter fra Søfælde med en »uægte« søn Hans Christian. Den udlagte barnefader var Niels Knudsen fra Gerup teglværk, som altså må være »ham«, hvilket passer godt på grund af omtalen blandt naboerne i julen 1814. I dagbøgerne er Niels Knudsen først nævnt ved navn sidst i 1815 og slet ikke i 1816, men fra 1817 nævnes han regelmæssigt. Den lille Hans Christian levede ikke længe, og allerede i november 1814 giftede pigen fra Søfælde sig med en anden end barnets far. Den unævnelige Niels Knudsen giftede sig den 27. juli 1816 med Karen Nielsdatter fra Ny Egeborg. Var det »hende«?

Desværre ses Karen Nielsdatter ikke i folketællingen i 1801, hvor angivelsen af »hendes brødre og søstre« dér kunne have støttet identifikationen. Måske havde trekantsdramaet en fjerde part, Hans Nielsen. Hvis han led af ulykkelig kærlighed, kan det nemlig forklare, hvorfor han sidst i 1815 og i hele 1816 ifølge dagbøgerne slet ikke gik til ungdomsgilder. Var »hun« også hans?

Naturligvis kan benævnelserne »han« og »hun« blot have været en ungdommelig spøg mellem de to brødre, men de afslører trods alt lidt af tidens moralbegreber. Trolovelsen var blevet afskaffet ved lov i 1799. Men, som Georg Hansen skriver, fulgte den daglige levemåde kun langsomt efter, og man blev

mange steder længe ved med at trolove folk¹⁰. »Han« og »hun« har sandsynligvis været trolovede, siden »han« var nødt til at gå så vidt som til at skrive til »hende« om sit sidespring. Trolovelsen var lige så bindende som det efterfølgende ægteskab, som parterne ved trolovelsen forpligtede sig til at indgå. Det fremgår bl.a. af, at børn avlet i trolovelsestiden betragtedes som »ægtefødte« børn. Som Peder Nielsen skrev, var det et »vovestykke« at sove med en pige, man ikke var eller agtede at blive trolovet med. For det var hor.

Hans Nielsens forargelse går nok ikke så meget på Niels Knudsens seksuelle udførelse, men på, at han var trolovet med en anden – altså forargelse over utroskab. I den sammenhæng er det mindre væsentligt, at forbindelsen fik følger, for det skete ofte. Det fremgår af Brahetrolleborgs kirkebog, hvor det vrimler med ugifte mødre. I 1813, da Hans Nielsens ugifte kusine Anne Margrethe fik et barn med en af sønnerne på nabogården, spores ingen lignende forargelse, for hun var ikke trolovet og kom bare helt almindeligt galt afsted og fik i dagbogen følgende omtale: »Den 10 Okt var Peder Mortensen fra Grønderup heroppe med en gammel Vogn som skulde smøges med Bøg til Beslag som han selv havde, samme Dag var vore Folk til Barselsgilde nede hos Morbroder Peder, og Peder Mortensen fik 2 Lam med sig hjem, som han købte.«

Af begge brødres dagbogsnotater fremgår, at både Hans Nielsen, daglejeren Kristian Knagelbjerg, Hans Nielsens mor, Peder Nielsen nede i Vesterskjærninge og Hans Nielsens moster i Nyløkke alle kendte til og debatterede den lille affære. Det viser, at den sociale kontrol i samfundet var stor, og at der var tæt forbindelse mellem dets medlemmer.

10. Georg Hansen »Sædelighedsforhold blandt landbefolkningen i Danmark i det 18. århundrede.« København 1957, s. 31.

HANS NIELSEN OG HANS VERDEN

Indledning

De foregående afsnit har i detaljer behandlet forskellige sider af Hans Nielsens liv og virke, som det kan læses af hans dagbog. Her til slut er det fristende at forsøge, om de mange detaljer kan samles til et mere afrundet billede af personen Hans Nielsen og den verden han oplevede. Udgangspunktet må bestandig være hans egen dagbog, for i modsætning til så mange berømte personer, hvis liv er vel-dokumenteret gennem samtidige kilder af mange arter, eksisterer Hans Nielsen i dag for os, med få undtagelser kun i kraft af hans egne ord.

Vidnesbyrd om Hans Nielsens liv

De få vidnesbyrd om Hans Nielsens liv, udover dagbogen, er kirkebogen, folketællinger, skifteprotokollen, flidsjournalen, Peder Nielsens dagbøger, bryllupsdigtet og hustomten.

De officielle kilder: kirkebogen, folketællingerne og skifteprotokollen giver kun få »nøgne« oplysninger. Bryllupsdigtet (se s. 58) er et skabelondigt i tidens stil, uden personkarakteriserende træk. Peder Nielsens dagbøger kan, til trods for at de til en vis grad er reflekterende, ikke bruges til meget andet end at bekræfte nogle få kendsgerninger i Hans Nielsens dagbog, fordi så lidt af dagbogen er bevaret. Hustomten er heller ikke meget oplysende i dag. Tilbage bliver da kun Flidsjournalen.

Som nævnt i indledningen (s. 11) skulle lærerne ved Brahetrolleborgs skoler føre en

»Flidsjournal« over hver enkelt elev. Det er så heldigt, at netop Hans Nielsens side i »Flidsjournalen« fra Gerup skole¹ er gengivet som illustration i Gundorph Jørgensens bog »Den Reventlowske Skole«².

Flidsjournalen er opdelt i 6 kolonner. Den første viser skoledagenes antal og antallet af forsømmelser. Forsømmelsesantallet var meget stort; men om det var et generelt fænomen kan ikke afgøres, da der ikke er andre elever at sammenligne med. Gundorph Jørgensen bringer en del eksempler på årsager til forsømmelserne såsom skovning, pløjning, markarbejder etc. alt efter årstiden – og sygdomme.

I den første beskrivende kolonne »Temperament og Sundhedstilstand« beskrives Hans Nielsen som bly og undselig; det må tolkes som mindre gode egenskaber. Af positive egenskaber fra Gundorph Jørgensens sparsomme eksempler nævnes munterhed, opmærksomhed og frimodighed. I de første år karakteriseres han som sund, men fra oktober 1804 bemærkes, at han »har været noget Sygelig«, hvorefter han beskrives som »bleegagtig, usund og flegmatisk«, typiske tegn på tuberkulose.

At det nyttige i at kunne tænke selvstændigt fremhæves, grunder i oplysningstidens tillid til fornuften. Resultatet afhang tildels af elevens »Sjeleevner« eller med et andet ord begavelse. Hans Nielsens evner vurderes i kolonnen »Sjeleevner og Tænkefærdighed« i april 1803: »fortrinlig Dømmekraft og overalt ypperlige Anlæg«. Og året efter: »bruger Overlæg«.

Kundskaberne var en følge af tænkefærdig-

1. Dette må virkelig kaldes for heldigt, da et hvert forsøg på at opspore disse flidsjournaler hidtil har været forgæves. Kunne flidsjournalerne findes, ville de være en meget væsentlig kilde til at belyse i hvor stor udstrækning, børn indgik som arbejdskraft i husholdene i et helt sogn i en meget spændende periode før og efter udskiftningen.
2. [Hans Christian Carl] Gundorph Jørgensen, »Den Reventlowske Skole«, Svendborg Amts Historiske Samfunds Aarsskrift, Bd. 26, Nyborg 1933. s. 84–85.

heden, som Johan Ludvig Reventlow udtrykte det i »Instruxen« til lærerne fra 1785: »Det er Forstandens Kræfter, som skal øves og oplyses, intet betroes derfor Ihukommelsen, uden det som tydelig forstaaes. Det kommer ikke an derpaa, at der læres meget, men at det som læres, læres til Gavns.«³ I kolonnen om Hans Nielsens »Kundskaber« er noteret, at han »er vel underrettet i endeel Almeenmenneskeligt« (maj 1805), og at han havde »ret gode Kundskaber i Moral og Geographie (maj 1806), og i 1808 betegnes han »Mester i Geographie«. Moral dækker her mere snævert over begrebet kristen moral – ikke den moralske holdning, som var opdragelsens endelige mål. Denne moral bedømmes i journalens sidste kolonne.

De næste tre kolonner beskriver færdighederne i at læse, skrive og regne. Og Hans Nielsen var i 1803 »I alle Henseender efter sin Alder Udmærket.« Han læste »med stor Færdighed«, skrev »meget fortræffeligt, baade Skjøn- og Retskrivt« og regnede »mesterligt« – altså en virkelig dygtig elev. Den eneste anke i flere år var, at han læste »formeget gennem Næsen«!

Sidste kolonne i flidsjournalen bærer overskriften »Fliid, Sæder og moralske Kundskaber«. Flid var en borgerdyd. Hvis man skulle udnytte sine muligheder mest muligt, var fliden en nødvendighed for at blive lykkelig. Sædeligheden og de moralske kundskaber var led i disciplineringen til at blive en god borger, bonde m.v. Som det udtrykkes i skriftet fra opdragelsesanstalten Bernstorffsminde: »Den udvortes Sædelighed er ikke Moralitet, men dog Udtryk af samme, og som oftest dens Værn. Den kan virke Moralitet derved, at den byder os at være opmærksomme på os selv, at indskrænke vore Tilbøjeligheder, og beherske os selv«⁴. Denne holdning ligger fjernt fra Rousseaus positive indstilling til den menneskelige naturs godhed og viser, at Reventlows skolerådgiver nok mere var påvirket af pædagogen Pestalozzi, der mente, at mennesket af naturen var dovent, uvidende, ufor-

sigtigt, ubetænksomt, letsindigt, frygtsomt og grådigt og derfor ved hjælp af opdragelse skulle bringes ind under en bestemt orden, der kunne disciplinere drifterne og fremme de sociale dyder: arbejdsomhed, virkelyst, hjælpsomhed og næstekærlighed.

De første år betegnedes Hans Nielsen som flittig, stille, ordentlig og brav. Men i de sidste år står, at han ikke altid var opmærksom, og i sidste efterår »adspreddes stundom«. – Tilsyneladende påvirkede det ikke hans evne til at tilegne sig det nødvendige stof. Det bilde, man får af ham gennem flidsjournalen, viser en dygtig elev med særdeles gode evner, som virkelig honorerede samtidens krav til dyder og egenskaber. Han har muligvis været indadvendt eller genert og sandsynligvis allerede en del hæmmet af en begyndende tuberkulose. Samtidig giver flidsjournalen et indtryk af den prægning han modtog i skolen.

Hans Nielsen og den store verden

Er verdens erindring om Hans Nielsen således begrænset, er Hans Nielsens erindring om verden også på sin måde begrænset, i hvert fald som den kommer til udtryk i hans dagbog. Thi dagbogens verden er i enestående grad Gerup og nærmeste omegn. Hvad der lå hinsides Fåborg eksisterer knapt; ja selv Brahetrolleborg synes fjernt.

Hjilmagerhuset var som fæstehus underlagt grev Reventlows myndighed. I 1801 efter Johan Ludvig Reventlows død overtog hans søn, grev Ditlev Kristian Ernst Reventlow (1782–1854), Brahetrolleborg. Hans eksistens har hverken i Hans Nielsens dagbøger eller andre steder efterladt sig mange spor. Kun en enkelt gang er greven indirekte nævnt i et dagbogsnotat: i 1828 noteres, at Niels Pedersen havde kørt »3 Favne Brænde til Foborg, fra Sollerup af Grevens Brænde paa Trolleborg ...« (30.6 -1.7).

Et par gange nævnes forvalteren på Trolle-

3. Cit. efter Gundorph op. cit., s. 73.

4. P. Villaume, »Grundsatninger og Indretninger angaaende de mere dannede Stænders Fællesopdragelse. Tillige med en Beretning om Opdragelsesanstalten Bernstorffsminde paa Brahetrolleborg i Fyen.« Kjøbenhavn 1804, s. 23.

Hans Nielsens side i »Flüidsjournalen«. Gengivet efter Gundorph Jørgensen: »Den Reventlowske Skole.« s. 84-85.

1811. Nov. 1811, Niels Schjerve

1811	1812	1813	1814	1815	1816	1817	1818	1819	1820	1821	1822	1823	1824	1825	1826	1827	1828	1829	1830	
1	6	160	14	60	14															
1	6	27	7	6	100															
1	6	11	10	59	21															
1	6	22	10	39	79															
1	6	6	10	78	21															
2	6	22	10	79	48															
1	6	22	10	65	52															
1	6	22	10	10	62															
1	6	22	10	75	38															
1	6	22	10	99	31															
1	6	22	10	50	12															
1	6	22	10	74	52															
1	6	22	10	62	49															
1	6	22	10	90	38															
1	6	22	10	72	30															
1	6	22	10	67	52															
1	6	22	10	57	16															

borg, Swendsen, som hjulmagerkunde. Det var om Swendsen, Hans Nielsen skrev, at han havde stukket den tidligere tjenestekarl, Morten, en ørefigen (se s. 53). Vi møder også nogle af grevens folk: Smeden på Trolleborg,

Jens Fisker og Johan Møllersvend på Trolleborg mølle. De to sidstnævnte konfiskerede i 1814 lystre ved Fleninge sø fra folk, der var på ulovligt fiskeri, deriblandt Hans Nielsen, og Hans Nielsen noterede måske lidt tilfreds i

for Sjælsoplysning i Høst d. 8^{de} Mai 1801. Januar 6^{de}
 1818. Høst 1798

Lev.	Lev.	Lev.	Lev.
Alle D. D.	Alle D. D.	Alle D. D.	Stille, stille og ordentlig
godt, inden	Almindelig	aldrig gen	mangt stille og bray.
Alte D. D.		Enkelte.	
I alle	ganske	ofte for alle	indvirket.
fordigt.	med Guds	de 2 D. D.	Stille
Gjætt	kaldt	mangt god	Stille
		Stillingen.	
Stille mangt	mangt	mangt	Stille og bray.
godt, men	fordigt	godt	
igjennem			
Stille			
Stille	mangt	godt	Stille
	fordigt		
mangt	mangt	mangt	Stille og ordentlig.
fordigt, men	godt, og	fordigt	
igjennem	mangt	fordigt	
Stille			
Stille	mangt	mangt	Stille
	fordigt		

den anledning »men jeg beholdt dog min« (11.4.1814).

I dagbøgerne nævnes endnu en greve, »greven på Sollerup« (se note 9, s. 152). Sollerup var forpagtet til major Urban Bruun, i dag-

bøgerne kaldet »Majoren fra Sollerup«. Hans Nielsen købte en del af sit træ i Sollerupskoven, og majoren var kunde hos ham.

Det er ikke mange ord, der spildes på disse høje herrer. Måden at benævne dem på ad-



E. Rasmussen Eilersen: Landskab med hyrde, i baggrunden ses Fåborg. 1852. (Fot.: Arne Bruun Rasmussens Auktioner, Kbh.)

skiller sig ikke fra den måde, andre personer er omtalt på, og viser næppe nogen særlig holdning hos Hans Nielsen, men afslører blot, at han ikke har haft meget at gøre med dem.

Fælles for mange bondedagbøger er, at der kun sjældent er gjort notater om begivenheder uden for lokalsamfundet. Selv større begivenheder med lokal relevans som landboreformer, krige og politiske begivenheder har dagbogsskriverne undladt at skrive om. Heri minder dagbogsmateriale om brevstof.

Hans Nielsen har kun gjort få notater vedrørende sådanne begivenheder. Notaterne giver ikke dagbøgerne et større perspektiv og omhandler kun konkrete sager, som berørte Hans Nielsens dagligdag. I 1814 (7.10.) noterede Hans Nielsen kort, at Niels Pedersen havde været i Fåborg at bytte de gamle banksedler til rigsbanksedler. Men han skrev intet om årsagen dertil. (se note 4, s. 114).

På samme måde skrev han i 1830, at han

skulle gå strandvagt. Men dagbogen melder intet om, at det var af frygt for kolerasmitte, at fynboerne blev udkommanderet til at gå vagt ved strandene for at forhindre landgang af eventuelle smittebærere. Hans Nielsen havde i 1819 noteret, at han var »indskreven til Kystmilitsen«.

I årene 1813–19 noterede han hvert år undtagen i 1818, at han havde været på session. Desværre afslører notaterne ikke hans holdninger til de militære myndigheder eller soldaterlivet. I 1814, hvor fynboerne havde indkvartering af soldater, mens der forhandledes fred i Kiel, gjorde han en del notater om de gennemrejsende soldater, men disse notater viser kun, at soldaterne har været et spændende indslag i gerupkarlenes dagligdag. De årlige dagbogsnotater om sessionerne afspejler hverken begejstring eller stolthed, men måske lidt distance eller ironi, – i 1814: »Den 1ste October var jeg til Session i Foborg, Krigsher-

erne talte ikke noget til mig videre end som jeg blev maalet, da jeg kun var af de 19 Aars, men de fleste 21 Aars og videre frem blev iskreven.« Det blev ikke anderledes med årene, for vendingen »de taledede ikke stort/videre til mig« går igen. Man kan ikke slutte, at Hans Nielsen ikke interesserede sig for omverdenen, men blot konstatere, at dagbogen ikke var stedet til at debattere den del af den.

Hans Nielsens verden. En sammenfatning

Hans Nielsens dagbøger giver ikke et fuldstændigt billede af hans daglige tilværelse men gennem dagbøgerne møder man Hans Nielsen i så mange forskellige sammenhænge, at væsentlige dele af hans totale livsmønster har kunnet belyses. I løbet af den lange år-række, som dækker størstedelen af Hans Nielsens liv, får man gennem notater om mange forskellige arbejdsprocesser, festligheder og andre former for socialt samvær tegnet et mønster af hans livsforhold, som ikke blot indeholder mønstrets enkelte bestanddele, men også giver mulighed for at påvise samspillet mellem dem. Det vil sige, at man gennem en rekonstruktion på mikroniveau kommer meget tæt på nogle af de mekanismer eller faktorer, som betingede det samlede livsmønster, og som kan have mere generel interesse.

Det økonomiske eksistensgrundlag var baseret på arbejdet med jorden og på hjulmageri. Landbrugsproduktionen gav i korn og kvæg knap nok tilstrækkeligt til familiens egen konsumtion, og man aner efterdømminger af produktionsomlægningen ved udskiftningen. Dagbøgerne bringer ikke ny viden om dette landbrug, men oplysningerne er alligevel væsentlige både som illustrative eksempler, og fordi man fra et bestemt hushold har oplysninger om ialt 20 arbejdsår, hvor man kan se fordelingen af arbejdsopgaver og selve arbejdsprocessernes placering og indbyrdes relation inden for arbejdsåret.

Det fremgår, at hjulmagerarbejdet intensiveredes i de perioder, hvor der var mindre arbejde med jorden – en vekselvirkning, som

både var nødvendig, og også har givet afveksling i de ensformige arbejdsrutiner. Familien fik den nødvendige kapital, der satte den i stand til at betale de afgifter og skatter, som skulle erlægges i penge, fra hjulmagervirksomheden. Det var også overskuddet fra hjulmagerproduktionen og biindtægter fra salg af brænde og tørv, der finansierede indkøb af de fornødenheder, der til trods for en stor grad af selvforsyning måtte købes udefra.

Som hjulmager producerede Hans Nielsen både til en lokal kundekreds, der først og fremmest kom fra Gerup, men som også omfattede andre byer. Han havde tillige en mere markedsrettet produktion, som blev solgt i Fåborg. Vogne og vogndelev blev betalt i penge og/eller naturalier. Størstedelen af naturalieøkonomien findes i de tilfælde, hvor vognene solgtes lokalt, mens vogne, der gik til Fåborg, i regelen betaltes i penge. Den markedsrettede produktion synes at stige i dagbogens senere år. Og det ville være nærliggende at kæde denne stigning sammen med ændringer i samfundets økonomiske struktur efter landboreformerne, som bl.a. medførte, at produktionen blev mere markedsrettet. På samme måde kunne man måske relatere det ændrede forhold mellem antallet af reparationsarbejder og fremstilling af nye vogne til den landbrugskrise, der gjorde sig gældende fra ca. 1818, idet man kan se, at kunderne købte færre nye vogne og fik repareret flere gamle. Men man skal være forsigtig med at se bekræftelser på landbrugshistoriske og landbrugsøkonomiske forhold i dagbogsmateriale, hvis værdi som kilde ligger på andre områder, nemlig især nære dagligdags foreteelser og rutiner. Hans Nielsens øgede økonomiske aktivitet kunne f. eks. lige så vel skyldes ændrede personlige forhold eller forandringer inden for det hushold, han var en del af. Og pengeøkonomi har så vidt vides altid været brugt ved markedshandel.

I Hans Nielsens dagbog er det især notaterne af social karakter, som er interessante; men uden de øvrige notater og altså den helhed og sammenhæng, de kan læses i, ville de være uden værdi. I disse notater optræder Hans Nielsen ikke blot som et isoleret individ, der udførte bestemte arbejdsopgaver, men han indgår også i forskellige arbejdsmæssige sammenhænge med mange andre mennesker.

Sampillet mellem disse relationer var en væsentlig del af den daglige tilværelse i det samfund, Hans Nielsen levede i.

Mængden af personer omtalt i dagbøgerne er meget stor – ca. 550 personer. Ved en kvantitativ analyse kan man påvise nogle knudepunkter eller centrale personer og hushold i det, som med et modeord kaldes Hans Nielsens sociale netværk. Det viser sig ydermere, at personer, der er omtalt hyppigt, samtidig optræder i mange forskellige sammenhænge, mens personer, der er omtalt mindre hyppigt, har få eller som regel kun en enkelt relation til Hans Nielsen, f. eks. hjulmagerkunder.

Husholdets sammensætning i hjulmagerhuset var relativt uforandret gennem hele dagbogsperioden, både hvad angår selve kernefamilien, antallet af tjenestefolk og brugen af daglejere. Gennem de mange dagbogsår kunne også iagttages udviklingen inden for familiecyklen: Hans Nielsen og Peder Nielsens bryllupper og Hans Nielsens overtagelse af dele af eller hele Niels Pedersens ansvarsområde.

Hans Nielsens regelmæssige omgangskreds talte omkring 35 personer. De centrale hushold bestod af hjulmagerhusets naboer: morbrødrene Peder Hansens og Mads Hansens hushold og teglværksbestyreren Knud Rasmussens hushold. Disse 3 hushold udgjorde kernen i Hans Nielsens sociale netværk, men han omgikkes også hyppigt med sine lidt fjernereboende slægtninge. Mellem de centrale hushold foregik et udstrakt samarbejde om udførelsen af bestemte større arbejdsopgaver, især høst og tørvegravning, som tilsyneladende foregik efter en bestemt turnus. I forbindelse hermed var der et lige så fast festmønster med deltagelse af personer fra de samme hushold.

Selv om en meget stor del af dagbogsnotaterne handler om gilder, kan man ikke umiddelbart deraf slutte, at Hans Nielsen var et festmenneske. Gilderne var en naturlig del af landsbyens dagligdag, og antallet af gilder bør ikke måles med nutidens målestok. Mængden af gilder viser, at de havde Hans Nielsens bevågenhed, hvilket er naturligt, da de var modpolen til de daglige arbejdsrutiner, som også er godt repræsenteret i dagbøgerne. Dertil kommer, at Hans Nielsen samtidig har

haft økonomisk interesse i en stor del af disse gilder, fordi han var spillemand.

Ser man på, hvilke ting Hans Nielsen noterede fra gilderne, drejer det sig om gildets længde, deltagere, spillemændenes evner, kortspil og fortæring. Fortæringen var ofte i flydende form – mest brændevin, men man kan ikke udlede Hans Nielsens holdning til drikkeri på det grundlag. Brændevinen hørte ikke kun til ved gilderne. Tidligere er omtalt, at man drak brændevin sammen med smeden ved færdiggørelsen af vognene. Men brændevinen optræder også som et naturligt indslag i dagligdagen, f. eks. i 1823: »*Den 10 Febr reiste min Broder hjem og jeg og Niels fulgtes med ham ned til hans Fader, og siden gik vi med Jens og Kristen Kaa til Foborg, og om Aftenen var vi nede hos Nielses Fader, og Niels Knudsen og Rasmus kom ogsaa derned med en Flaske Brændevin som vi drak og vi spillede Kort jeg vandt derved 9 sk og vi gav hver 4 sk til Brændevinen.*« – Brændevinen var også en del af den daglige kost. Peder Nielsen skrev i februar 1814: »Søndag Aften d: 20 var jeg oppe hos min Morbroder Mads Hansen; – der var ikke andre end jeg og mine Forældre, – vi fik et tarveligt Maaltid Mad, nemlig Havresuppe og Brændevin som de selv havde destilleret hvilken smagte godt nok deraf, da den rev saameget i Halsen ...« (hjemmebrændervirksomheden forklarer, hvorfor Hans Nielsen et par gange kaldte Mads Hansen for »Mads Kromand«). Det naturlige forhold til brændevinen må ses i forhold til det arbejde, man skulle kunne udføre. Og så længe der ikke var maskiner indblandet, kunne man godt både være en mådeligt drikkende og effektivt arbejdende moderne bonde.

Almindeligvis forestiller man sig bonden i det førindustrielle bondesamfund som en meget lidt mobil person, der sjældent kom uden for sit hjemsogns grænser. Gennem læsning af bønderes dagbøger er man imidlertid blevet opmærksom på, at opfattelsen trænger til visse modifikationer. Rejser er et af de temaer, som dagbogsskrivere ofte har gjort notater om, og dagbøger er en god kilde til at belyse dem. Både Peder Knudsen fra Staulund i Haderup sogn og Chr. Andersen fra Nr. Tulstrup i Lee sogn havde meget store aktivitetsfelter, som omfattede flere købstæder, og der findes også sjællandske eksempler på en sådan rejseaktivitet, f. eks. Hans Larsen

fra Ramløse. Disse dagbøger er skrevet mellem 1786 og 1858.

Hans Nielsens økonomiske aktivitetsfelt havde en radius på ca. 10 kilometer, fordi han havde kunder på Lyø, Bjørnø og Avernakø. Desuden lavede han én vogn til en mand på Ærø, og én blev leveret til Nyborg. Den væsentligste faktor, der betingede udstrækningen af bøndernes aktivitetsfelter, må have været afsætningsforholdene for gårdenes overskudsproduktion. Og det er klart, at Peder Knudsen, der boede på heden, måtte rejse længere for at komme til købstaden, end Hans Nielsen måtte.

I Sverige har man gennemgået en række bondebogbøger for at undersøge, hvor berejste og markedsrettede de svenske bønder var.⁵ Det viste sig, at der tidsmæssigt var forskel på bøndernes rejselyst, idet de i 1700-tallet og begyndelsen af 1800-tallet foretog flere lange rejser end bønderne i 1800-tallets slutning og begyndelsen af 1900-tallet. Herhjemme har undersøgelser vist, at der fandtes en særlig type bønder, handelsbønder, som rejste omkring og opkøbte forskellige landbrugsprodukter hos andre bønder, og som optrådte som opkøbere eller kommissionærer for købmænd i forskellige købstæder. Det vil sige, at man inden for samme lokalområde har haft berejste bønder og »hjemmefødinge«. Før udbredelsen af denne praksis også tidsmæssigt er undersøgt nærmere, skal man nok vogte sig for at tilslutte sig den svenske undersøgelses resultater, i hvert fald hvad angår den ældre periode. Det kunne tænkes, at det især var disse handelsbønder, som havde skrevet dagbog og ført bøger over regnskaber, mens de stationære bønder kunne holde rede på dagligdagen uden at føre bog.

Ud over deciderede handelsrejser blev der foretaget en del rejser af forskellig længde til slægtninge og venner, til møller og væver og til fjernere enge og skove. Undersøger man, hvor mobile den tids bønder var, må man betragte samtlige rejser under ét. Modsat mange andre bønder gjorde Hans Nielsen kun få dagbogsnotater om vejret. Men i 1829 skrev han: »Den 22 Februar var det et rask Sneefog hele Dagen, igjennem, saa at ingen kunde komme

nogensteds«, og det skulle man helst kunne. Eksempelvis var Hans Nielsen i 1830 i Fåborg 45 gange og på Trolleborg 25 gange. Dertil kom alle besøgene hos slægtningene i Vester-skjerninge, Sølvbjerg, Grønderup, Vesterhæsing, Nybo m.fl., som alle besøgte 2–3 gange pr. år. Yderligere var der alle rejserne til skovauktioner og det efterfølgende arbejde med at skove træ hjem. Og så mangler udførlige oplysninger om besøg hos vævere, møllere m.fl. Det vil sige, at Hans Nielsen lavt anslået har befundet sig på rejser på 15–20 kilometers længde på mindst en tredjedel af årets dage; mange af rejserne blev endda foretaget til fods. Rejserne medførte genvisitter i hjulmagerhuset, og man må forestille sig vejene tæt befærdede med folk, der rejste på grund af deres arbejde; nogle hentede træ i skovene, andre var f. eks. vandrede skræddere, daglejer o.l.; eller man mødte hele vogntog med folk på vej til bryllup eller begravelse eller blot på vej til familiebesøg. Ser man på, hvor langt Hans Nielsen begav sig fra sit fødehjem, får man indtryk af en meget stationær og geografisk isoleret person, som aldrig kom uden for Fyn og sjældent længere væk end Fåborg. Men ser man på, hvor hyppigt han bevægede sig afsted inden for den 10 kilometers aktionsradius, som omtrent omfattede både hans økonomiske og sociale aktiviteter, var han faktisk temmelig »berejst«. Dette mønster for rejseaktivitet ser endvidere ud til ikke at have været begrænset til hjulmagerfamilien.

Dagbøgerne giver et ret nuanceret billede af de økonomiske og sociale vilkår, Hans Nielsen levede under, og de økonomiske og sociale faktorer, der må have været medvirkende til formningen af hans personlighed. Til udformningen af hans samlede livsmønster og hans forståelse af samme har også hørt påvirkninger af mere kulturel karakter. Det var samspillet mellem disse økonomiske, sociale og kulturelle faktorer samt helt personlige egenskaber, der fik Hans Nielsen til at skrive dagbog, og som også var bestemmende for det, der kom til at stå i dagbøgerne. Derimod giver dagbøgerne, endda kun inddirekte, antydninger af, hvordan Hans Nielsen vurde-

5. Janken Myrdal, »Allmogeresor enligt bondebogböcker.« Medd. från Ark. för folkets Hist. årg. 7, nr. 2.

rede sin omverden; hvilke normer der lå bag hans vurderinger.

Hans opfattelse af tid viser således, at han tilsyneladende ikke har været tidsdisciplineret i moderne forstand, i hvert fald ikke hvis man holder ham og Gerup ud i strakt arm og ser det hele lidt på afstand. For ham, som for det lokale samfund, strukturerer arbejdet tiden – ikke omvendt. Religionen synes ikke at have haft den store betydning i hans liv; han passer sin kirkegang, men udviser i øvrigt en typisk rationalistisk holdning til det religiøse. Han røber måske en enkelt lille forargelse over fænomenet utroskab, en holdning han ser ud til at have delt med adskillige i lokal-samfundet. Men det hele er antydninger. Muligvis har han blot haft et uproblematisk forhold til religionen, døden og andre væsentlige livssammenhænge, som har overflødiggjort, at han skrev om dem i sine dagbøger. Det har måske også været tilfældet med alle de andre ting, vi i dag kan sidde og undre os over, at han ikke har skrevet om: folkene på Brahetrolleborg, kvinder, følelser og politiske begivenheder i det større samfund.

Som Hans Nielsens dagbøger foreligger, er de et konkret og indlysende produkt af hans skolegang. Som barn af oplysningstiden havde han lært, at man skulle være flittig og dermed nyttig. Og gennem de mange notater om arbejde, altid om arbejde, som er udført og afsluttet, aldrig om kommende eller igangværende projekter – fornemmer man tydeligt denne prægning. Hans Nielsen registrerede, at han havde handlet – og altså været nyttig. Mange af notaterne af social karakter beskriver også arbejde – samarbejde. Og der er ikke langt herfra til at registrere andre sociale begivenheder. Derfor kan man formode, at forlægget for Hans Nielsens dagbog har været en slags arbejdsjournal, som han har præget personligt og udvidet ved at gøre notater om især slægtninge og de festlige anledninger, de mødtes ved.

Endelig var Hans Nielsen og skolebørnene på Brahetrolleborg ikke ene om at sidde og registrere på den tid. Som led i den moderne styrede stat og videnskab begyndte man i samme periode – måske lidt tidligere at lave statistikker. Tidligere havde man lavet opgørelser over befolkningen, økonomi m.m., men at samle data kontinuerligt og underkaste dem en systematisk behandling eller bearbejdning, som man ser det i topografiske beskrivelser, hører hjemme i oplysningstiden. Vi ved ikke om Hans Nielsen behandlede sine data, d.v.s. om han brugte dagbøgerne til noget, når de først var skrevet. Oplysningerne, de indeholder, ligner ikke, hvad man i dag forestiller sig, en dagbogsskriver har kunnet genlæse med udbytte og mindes med behag. Men måske tænkte Hans Nielsen anderledes. Af de årsopgørelser, der bringes i visse dagbogsår, fremgår, at de ikke bygger på dagbøgernes oplysninger, for så ville han være nået frem til ganske andre resultater. Måske har han haft en regnskabsbog, som vi ikke kender noget til i dag. Hans Nielsen mestrede i hvert fald selve teknikken at registrere, og for så vidt han brugte dagbøgerne til at holde styr på eller strukturere sin dagligdag, kan man sige, at dagbøgerne må have haft en øjeblikkelig brugsværdi.

Som historisk kilde er dagbogen af stor værdi, fordi den rummer konkrete oplysninger af økonomisk, social og kulturel karakter, som kan samles til et mønster eller en rekonstruktion på mikroniveau af væsentlige dele af Hans Nielsens livsforhold. Dagbogen er samtidig, som den foreligger for os i dag, hans bevidsthedsform; ikke blot et produkt af den gode almueundervisning på Brahetrolleborg, men også i videre forstand et kulturprodukt af samtidens reformer og idealer. Og Hans Nielsen er en meget tidlig repræsentant for disse reformer fra husmandsstanden.

EN FYNSK
HJULMAGERS DAGDOG
1813–1833

II. Tekst

OM DAGBOGSOPTEGNELSERNE

Udgivelsesprincipper

Optegnelserne gengives ord- og bogstavret. Brugen af store og små bogstaver følger dagbogen fuldstændigt. De forskellige måder at angive datoer, mønt- og vægtbetegnelser på er bibeholdt bortset fra de tilfælde, hvor Hans Nielsen har anvendt forkortelsestegn for mark, skilling og pund, her er skrevet mk, sk og pd. Alle understregninger er Hans Nielsens. Hans Nielsens lineskift er ikke angivet.

For at gøre teksten mere overskuelig er der foretaget en nummerering af de papirssider, der er indsyede mellem almanakkens trykte blade, og hvorpå dagbogsteksten befinder sig. En almanak består af 8 ark dvs. 32 sider, og der er indsyet et ark papir mellem hvert trykt ark, således at midtersiderne udgøres af et beskrevet ark. Der er således også 32 dagbogssider pr. år. Der er altid 2 sider før den 1. januar, som altså er på side 3. De to sammenhængende beskrevne sider i midten er siderne 16 og 17. De giver to ekstra sider til notater i juli og august måneder. Siderne 1 og 2 kan være beskrevet med notater fra hele dagbogsåret. De har været brugt til at indføre glemte notater, eller notater, der ikke har været plads til nederst på en side. De sidste to sider blev brugt til årsopgørelser.

Dagbogsnotaterne står ikke altid i kronologisk rækkefølge; og man kunne have valgt at »bringe orden« i kronologien. Men springene i datoernes rækkefølge viser bl.a., at Hans Nielsen somme tider skrev dagbog for en uge ad gangen, gående bag ud fra den søndag, hvor han sad og skrev. Bl.a. derfor gengives teksten i den rækkefølge, den er skrevet. Dagbogsteksten er på ingen måde uoverskuelig, hvis man blot har for øje, at der til hver måned i almanakken har været to dagbogssider, bortset fra de to travle høstmåneders juli og august, som har haft to ekstra sider, og de to første sider, som er til blandede notater.

Årstalsangivelsen for hvert dagbogsår er også tilføjet. Den fremgår af, at dagbogssi-

derne er indsyet i »årets almanak«. Endvidere bærer hver almanak et karduspapirsomslag med titelen »Almanak for Aaret ... H: Nielsen.«

Der er anvendt parenteser: (), hvor enkelte tegn eller ord ikke har kunnet læses; i tilfælde, hvor ord har kunnet læses, men med nogen usikkerhed, er ordet anbragt i skarp parentes [].

To steder i dagbogen findes notater skrevet med en anden hånd end Hans Nielsens. Det ene er dagbogens sidste indførsel, som meddeler datoen for Hans Nielsens fødsel og død. Det andet sted er et stykke papir, brugt som omslag på dagbogen fra 1819. På indersiden af omslaget er noget af en ansøgning stilet til baron Holsten på Holstenshus. Baronnen var kirke- og skoleejer på bl.a. Lyø, Avernakø, Ulbølle og Vesterskjerninge. Ansøgningen refererer til en tidligere ansøgning om embede på Lyø. Vi ved, at Hans Nielsens bror netop fik afslag på dette embede i september 1814. Måske er det en kladde eller snarere en afskrift af den ansøgning, der senere må have skaffet Peder Nielsen embede i 1816 i Vester Skjerninge.

Skrift og sprog i Hans Nielsens skriftsprog

Skrift

Hans Nielsens skrift er en fast, næsten sirlig skrift, der lige fra begyndelsen i 1813 vidner om megen skriveøvelse. Der er ingen ubehjælpelighed eller slavisk afhængighed af forskrifter at spore. Skriften holder sig uforandret gennem de 20 år, dagbogen dækker. En uøvet skriver ville ikke have kunnet skrive så flydende, personligt og ensartet småt og sirligt, som han har gjort, når der var tilstrækkeligt plads. Det vil sige på de øverste to trediedele af dagbogsbladene. Når han derimod

kom i pladsnød nederst på siderne, kan skriften blive gnidret til det ulæselige, men her hjælper hans stereotype sprog over vanskelighederne ved tydingen.

Alfabetet er gotisk bortset fra et par undtagelser. Lige fra første dag bruger han det latinske »r«, og fra 1816 begynder han at eksperimentere med det latinske »B«. Han bruger det kun lidt i starten for så at opgive det igen. Fra 1820 genoptager han det, og efter 1823 findes intet gotisk »B«. Bortset fra de to bogstaver er skriften gotisk, også i fremmedord, hvor en professionel skriver ville have brugt latinske bogstaver. Således i ordet »Salarium«, der forekommer næsten hvert år i forbindelse med skovauktioner. Men også i ordene »Medisin«, »Recept«, »Attest« og »Apothek«. Det eneste ord, han skrev med latinske bogstaver, var navnet »Schiffelmann«, der kun forekommer den 12.2.1833.

Ortografi

Hans stavning virker sikker både med hensyn til brugen af store og små bogstaver, og anbringelsen af de bogstaver, der må have været stumme i hans egen udtale. Kun én gang glemmer han d'et i »Snedkeren«. Det hænder kun undtagelsesvis, at han bruger stort begyndelsesbogstav i et verbum eller adjektiv. Det sidste skete dog flere gange i ordet »Blaae«, som måske blev opfattet som et navn (brugt om kartofler.) Derimod skrev han ret konsekvent substantiverne »par« og »plet« med lille begyndelsesbogstav.

Ved fremmedord og navne viser han større usikkerhed. »Auktion« og »Session« er konsekvent stavet »Aution« og »Sesion«; det sidste forekommer dog en gang rigtigt stavet. Og han skrev »Kales« for »Kalecke« og »Klanet« for »Klarinet« og »Asseseren« for »Assesoren«. Navnene »Knagelbjerg« og »Feldthusen« har mange varianter, mens navnene »Marqvard« og »Antoinette« konsekvent er skrevet »Marger« og »Annetonette«.

Han viser stor mangel på konsekvens i brugen af forkortelser og stort og lille bogstav ved angivelse af datoer og møntbetegnelser. Denne inkonsekvens er naturligvis mere forståelig i en tekst, som er blevet til i småportioner gennem en lang årrække, end hvis den var skrevet, som den læses – i nogle få lange drag.

Syntaks

Sætningsopbygningen er ret simpel. De fleste sætninger er korte hovedsætninger. Dette er betinget af den måde, dagbogen er ført på uden dramatiske skildringer, personlige betragtninger eller lange ræsonnementer. Ud over relative sætninger er kun brugt meget få bisætninger. Men de relative sætninger synes han at have næret stor forkærlighed for. De kan ofte give stilen et lidt ubehjælpsomt præg, fordi den relative sætning står temmelig langt fra det ord, den viser tilbage til. Sætningerne har ikke kunnet misforstås af den grund, undtagen med vilje. Men nogle af dem vil uvægerligt have en lidt ubehjælpsom klang i nutidsøret. F. eks. »Jeg havde en gl. Vogn med til Mads Plougs Søn, som jeg havde smøget om med Bøgefil og sat 4 nye Eger i«. – eller »2 gl. Hjul til en Øboe, som var smøget om og sat et halvt Undertøi i«. Lidt af det samme præg kan der være over hans brug af ordet »samme« i stedet for »den/det/de«. F. eks. »Vi havde 4 Hjul med til Morten Rideknægt, samme kostede 15 Mrk.«

Grammatik og dialektpræg

Med hensyn til form læren røber Hans Nielsen ingen usikkerhed. I flere tilfælde er det umuligt at afgøre, om der foreligger en simpel skrivfejl eller en dialektal form. I flidsjournalen noterede skolelærer Lagoni gentagne gange, at Hans Nielsen læste »meget godt, men formeget gennem Næsen«. Muligvis var det den fynske dialekts mange nasallyde, der generede den sønderjyske skolelærer.

I flere tilfælde har Hans Nielsen imperfektumformerne »slagte«, »spille« og »danse«. Det kan være skrivfejl, da han i andre tilfælde har skriftsprogets imperfektum på -ede. Men faktisk er de korte former dialektens korrekte imperfektumform, idet skriftsprogets verber af 2. klasse, dvs. med imperfektum på -ede, på fynsk, hvor -d- er stumt, har imperfektum = infinitiv. I nogle tilfælde står der »saade« for »saaede«. Det svarer til dialektens udtale, da verber på vokalstamme er gået over til klassen med imperfektumendelsen -te. Det samme gælder, hvor han har skrevet »veide« for »veiede«. I ordet »køre« vakler han mellem imperfektumformerne »kjørte« og »kjørede«, hvor den sidste form er

August eller **Høstmaaned.**

⊙ i 2^{de} den 23de Kl. 11, 49 Min. Efterm.

M 1	Peters Egl.	11	†	sidste	Cl. 6. 38 for.
Xi 2	Hannibal	26	†		
D 3	Nicodemus	10	†	⊙ 0. 4. 9 n. 8. 1 4. 4 7. 55	
L 4	Dominicus	24	†		
F 5	Svaldus	9	†	⊙ i Perig.	♂ ♀ ♂
Lø 6	Chr. Korffar.	24	†		

Jesus græder over Jerusalem, Luc. 19.

⊙ 7	10 E. e. Trin.	8	†	ny	⊙ Kl. 10. 59 est.
M 8	Ruth	22	†		
Xi 9	Romanus	6	†	♂ ♂	♂ ♀
D 10	Laurentius	20	†	⊙ 0. 4. 22 n. 7. 47 p. 24 4. 17 7. 41	
L 11	Hermann	3	†		♂ ♀
F 12	Clara	15	†	♂ ♀	
Lø 13	Hippolytus	28	†		

Pharisæeren og Tolberen, Luc. 18.

E 14	11 E. e. Trin.	10	†		
M 15	Mat. Himf.	22	†	første	D Kl. 11. 19 for.
Xi 16	Abdus	4	†	⊙ 0. 4. 36 n. 7. 31 4. 32 7. 27	
D 17	Anastattus	16	†		
L 18	Agapetus	28	†	♂ i Apog.	
F 19	Sebaldus	10	†		Luften afstales
Lø 20	Bernhard	22	†		

Handwritten notes in Danish script, likely Hans Nielsen's own notes on the calendar entries. The text is written in a cursive hand and contains various observations and corrections related to the calendar entries.

Almanak for året 1831 med indsyet side til Hans Nielsens egne notater. (Naturlig størrelse).

den ældste. I dagbogens sidste del foretrækker han »kjørte«. Han bruger den stærke form af visse verber, f. eks. »hug« i stedet for »huggede«, og verbet at tærse bøjes tærsker/task/torsket/. Modsat bruger han den svage form »hedte« af at »hedde«, hvilket var almindeligt i ældre sprog og endnu er det i visse dialekter. Endvidere skriver han »rivet« for »revet« og »bydt« for »byttet«.

I substantiverne forekommer en del dialektformer. Hans udtale af kort »i« i visse ord, hvor rigsmålet har langt »ii«, røbes af stavemåden f. eks. i »et par Timmers Tid« og »et Sæt Linner«, hvor dobbeltkonsonanten viser, at hans »i« har været kort. Nogle stavfejl skyldes hans udtale. F. eks. når han to gange skriver »Liigkjøb« for »Lidkøb«, hvor han forveksler »d« og »g«, der begge er stumme. I pluralis forekommer dialektformerne »Plette« og »Knappe«, hvor rigssproget har endelsen -er. Formerne »Kalve«, »Tørve« og »Kurve« for »kalv«, »tørv« og »kurv« svarer til ældre

udtale af disse ord, ikke blot i fynsk men også i andre talesprog. For tørvs vedkommende er den tostavede form også forholdsvis udbredt i ældre skriftsprog. Muligvis har Hans Nielsen opfattet »Tørve« som et masseord, idet han en enkelt gang skriver »vi reiste vor Tørve«. Endvidere er der et eksempel på, at et ord er intetkøn på fynsk, men fælleskøn på rigsmål; det forklarer, at der skrives »et Buesav«. Navnet »Sollerup« staves en enkelt gang »Sol-lerupe« og »Aarup« skrives »Aarupe«. Det kan skyldes en skrivefejl, men på øerne udtales endelsen -rup netop som -ruppe. Bag stavemåderne »Oby« og »Ouby« for »Åby«, og »Foborg« for »Fåborg« gemmer sig hans udtale af langt å.

I meget fynsk falder formerne »nye« og »ny« sammen og udtales som én stavelse. »Nye« kan derfor opfattes som en overkorrekt form.

I gammel tid styrede præpositionerne også på nordiske sprog kasus. En del genitivformer

findes endnu i dag. I dagbøgerne findes vendingerne »til Gildes« og »til Alters«, hvor til styrer genitiv. Ofte skriver Hans Nielsen, at han var »til Skrifters og til Alters«, hvor der er sket en afsmitning fra »til Alters«. Ligeledes bruges vendingen »til Smede«, som viser, at der er tale om selve bygningen, som er hunkøn. Hvis det var smeden, der var tale om, havde det heddet »til Smeds«. Der skrives også temmelig konsekvent, at han var »til Vævs«, hvor udtrykket således refererer til selve arbejdet og ikke til væveren.

Ellers er der kun småting at bemærke som f. eks. hans brug af adverbier. Han brugte ofte langt adverbium efter bevægelsesverber, hvor man skulle have ventet kort form, f. eks. »ridende heroppe« og »kjørende nede i Grønnderup«.

Hans Nielsens ortografi og grammatik er således kun ganske lidt præget af dialekt, idet de nævnte eksempler er langt færre end de tilfælde, hvor han følger rigsmålet. Og det kan heller ikke altid afgøres, om det drejer sig om tilfældige skrivefejl eller skrivefejl, der afspejler dialekten. Det lokale præg viser sig mere i faglige navne på værktøj og andet, der vedrører hans håndværk og landbruget -ord som sikkert ikke er indgået i hans skoletids staveøvelser. (Se listen »Ordforklaringer« s. 211.)

HANS NIELSENS DAGBØGER 1813–1833

Dagbog 1813

/1/ Den 6 Januar var vi i Grøndrup i Besøg, og samme Dag var vi ogsaa i Sølvbjerg, og om Aftenen var jeg i Fleninge at lege Juul. Den 7, 8 og 9 Januar havde vi ham til at hjælpe os at tærskes, og om Aftenen, den 9^{de} var vi nede at give Kartepigerne hos Morbroder Peder Hansen 2 Skud nemlig jeg og ham. Den 10 Januar var Jørgen Sølvbjerg her i Besøg.

Den 7 Juni kom vort Føl ud til Hybbet at gaae i Græs i Sommer i Mellemløkken. Den 13 Juni var Peder Mortensen heroppe efter en Vogn som han fik smøget. Den 11 Juli var Hans Langvad fra Østerhæsinge heroppe efter en halv nye Vogn, som var en Forvogn.

/2/ Den 25 Juli var jeg og Rasmus ridende nede i Ølbølle at besøge Degnen¹ der vi var ude i hans Marker at see os omkring lidt og reiste igjen derfra Kl. 5½, da vi kom til Grøndrup var vi inde til Peder Mortensens lidt og kom ikke hjem førend Kl omtrent 10 om Aftenen.

Den 19 Sept. var Rasmus Gynger oppe efter en nye Vogn, som han gav til Arbejdsløn for 150 rd.

/3/ Den 1ste Januar om Aftenen var vi henne ved Teglværket til Gildes, samme Aften fulgtes han, hun og hendes Søstre ad henimod Arreskou, da Han igjen kom tilbage spillede vi Kort, og han var temmelig bange for at spille med uden han havde Branddiier.

Den 2 Januar om Aftenen, var vi oppe hos vor Morbroder Mads til Gildes, samme Aften var jeg med at spille Kort paa en Julekage, og tabte derved 2 mk.

Den 3 Januar var Peder Mortensens i Grøndrup her i Besøg, tillige med sine andre Folk, og om Aftenen var Knuds ved Teglværket her, han var ogsaa med.-

Den 16 Januar om Aftenen var han heroppe at give Kartepigerne et Knald.

Den 17 Januar om Aftenen var jeg nede hos Johan Snedevig at spille til han var med [- - ham... 3 rd].

/4/ Den 24 Januar om Aftenen var jeg nede paa den nye Gaard at spille til et Gilde og fik derfor 2 rd 5 mk 4 sk; til dette Gilde var baade han og hun.

Den 25 Januar var det dog lidt Solskin henmod Aften. Den 27 og 28 Januar var det skjønt Solskin Veir begge Dage, disse 2 Dage havde vi ham til at tærskes og fik vor sidste Havre optorsket.-

Den 28 havde vi en Koe, som vi havde bydt os til hos Hans Forrider, og fik Kalv, samme var en Quiekalv. Den 31 Januar var Hans Skræder heroppe, og vi spillede Kort om en gammel Pibe på 1 Rdl. samme Dag var det et slemt Sneevær om Formiddagen.

/5/ Den 11 Februar om Aftenen, kom Hans Skræder herop at sye, og var her d: 12 og 13 Febr. og den 13^{de} om Aftenen kom Ole og Johan fra Hybbet herop, siden ud paa Aftenen fulgtes Hans Skræder med dem til Hybbet, og vilde til Faaborg om Søndagen d: 14 Febr., d: 15 og 16 var han her ogsaa, d.17^{de} om Formiddagen syede han mig et Par stribede Langebuxer, og reiste siden om Middagen herfra. Den 20 Febr. om Aftenen omtrent Kl. 9 døde min Morbroders Kone Gjertrud, efter at have ligget syg i 14 Dage.

/6/ Den 21 Februar var Jeg og Hans Madsen i Foborg og prangede mit lille Uhr bort og gav 8 rd til Bytte. Den 22 Februar kastede vi var sidste Rug og havde siden optorsket og fik ialt 24 Tønder 4 Skjæpper. Den 28 Februar var jeg og Hans Madsen til Kirke og vi var inde paa Kroen for at prange; men der blev ikke noget af. Den 30 Mai var jeg ridende i

1. Ulbølle var annekssogn til Vester Skerninge. Peder Jensen Korch var degn fra 1806-29 og boede altså i Ulbølle.

Foborg efter mig et Uhr som jeg laante af Johansen.

Den 11 Juni var jeg til Foborg ... Den 7 Juni var vor Faer nede hos Smeden med en nye Vogn til Hans Dirks.

/7/ Den 1ste Marts var jeg til Fastelavns-gilde oppe hos Peder Andersens i Fleninge; hvilket gilde kostede mig 7 mk.

Den 7 Marts var jeg i Foborg og købte mig en Pibespids og en liden Karduse Tobak. Den 13 Marts var Niels Nielsen i Fleninge heroppe efter en nye Vogn, og gav til Arbeidsløn 36 rd. Den 14 Marts var vi henne hinsides Fleninge, nemlig jeg han og hun og hendes Søster tilsammen, da vi gik tilbage fulgtes han og hun og hendes Søster Maren med ad op mod Teglværket. Den 18 Marts var jeg til Foborg Fastemarked, samme Gang flyede jeg Hans Madsen mit lille Uhr at tage med.

/8/ Den 21 Marts var Rasmus Jørgensen fra Svanninge heroppe efter en nye Vogn og gav for den 65 rd de 10 rd gav han Træe for.

Den 25 Marts, hug jeg og Rasmus vore smaae Bøge som stod nede ved Jenses Gjerde. Den 26 Marts var jeg nede ved Fleninge Søe, og slog 3 Gjedder som vejede 4½ pd.

Den 28 Marts var jeg ogsaa ude ved Fleninge Søe og slog igjen 2 Gjedder som vejede 4½ pd.

Den 29 Marts pløiede vi til nogle Ærter og den 30 Marts saaede vi dem.

Den 13 April fik vi vort Stubkorn vel saaet og d: 14 April fik vi Jorden tromlet.

/9/ Den 2 April begyndte vi først at pløie til Stubhavre. Den 4 April var jeg nede ved Pasaasøen og slog en Gjedde som vejede 3½ pd.

Den 7 April var hans Madsen oppe hos mig med Penge for mit lille Uhr og min Sølvkjæde nemlig 53 for Uhret og 15 Kjæden. Den 8 April var jeg igjen ude ved Pasaasøen og slog en Gjedde som veiede 1 pd. og d: 11 April var jeg igjen dernede og fik ¾ pd. Den 11 April var Peder Mortensen og Annamargrethe fra Grøndrup heroppe med vor Gaas, som havde 7 Unger, han havde ogsaa en gammel Vogn med som skulde smøges. Den 16 April var jeg i Foborg at købe mig en Uhrnøgel og noget Skraatobak.

/10/ Den 18 April var hun hjemme og havde faaet sin Søster Marie med herop, til lige med ham, som de ogsaa fik narret herop og nogle flere, vi havde et lille Gilde, som gik

rask hen til Kl 11. – Den 19 April om Aftenen var jeg nede til Knud Bondes at spille til Paaskegilde, til dette Gilde var Smeden, og Bødkeren, og end 2 eller 3 fra Vesterhæsinge, disse gav hver 4 rd, til Gildet, samme Nat holdt de ud til Kl 4 om Morgen. Jeg fik 5 rd. for at spille. Den 25 April var Karlene nede at betale Gildet. Jeg var med der nede med et Barrehjul som jeg fik 4 rd. for.

d: 14 Mai løb den mindste broede Koe med Tyr.

Den 15 Mai tæggede vi den Østre gaul paa vort Stuehuus og havde den Svaningemand på Holstensprøve til at lægge op.

/11/ Den 1ste og 2^{den} Mai var jeg til min Morbroder Peder Hansens Brullup i Vesterhæsinge, samme Brullup gik temmelig lystig. Baade med en god Kiks og med Musik og Dands. Natten imellem den 1ste og anden Mai laa jeg og Anders Madsen sammen i en Gaard, siden om Morgen Kl 8 gik vi ned og besøgede en Karl ved Navn Jens Mose, og der kom tilsidst mange. Nu fik alle Kaffe hos denne Jens Mose, siden fulgte han os omkring i Byen der, da vi kom ind i en Gaard, tog han Anker og en Flaske op af en Kiste og fyldte den med Brændeviin, som vi siden drak alle-sammen, han var ogsaa med til dette Brullup.

/12/ Den 22 Mai om Aftenen havde vi et rask lille Gilde henne ved Teglværket, som hører til dette Laug, der var ogsaa 3 a 4 Karle med fra Fleninge; til dette Gilde var han Baldbestyrer og Skjenker. Den 22 Mai begyndte vi at pløie til Boghvede, og saaede den 25 Mai og Jorden tromles 28 Mai. Den 27 Mai var jeg og Rasmus i Foborg med mit Uhr hos Johansen for at faae det gjort reent, siden om Aftenen var jeg med henne ved Teglværket da Karlene var der at betale Gildet, og de gav mig 4 rd. for at spille, noget ud på Aftenen prangede de dygtig Knud købte et Uhr af Oles Johan, han solgte Hans Jensen en Pibe o:s:v:

/13/ den 1ste Juni om Eftermiddagen begyndte vi selv at grave lidt Tørve. d: 2 Juni havde vi ham, Hans Madsen og hendes Broder Jens, og d: 3 Juni havde vi Niels Ulrik og Rasmus Knagelbierg og hendes Broder Jens. Den 6 Juni var jeg i Foborg efter mit Uhr og gav 5 rd. for at gjøre det reent, siden om Aftenen var jeg paa Hybbet, hvor vi havde os et rask lille Gilde, til dette Gilde var nogle

Karle og Piger med fra Vestehæsingekanten, og vi fik alle Kaffe der og holdt ud til Kl: 5 om Morgenen. Den 7 Juni var jeg i Grøndrup at spille til Pigerne Gilde hos Hans Pedersens, de holdt ud til Kl 2. Den 8 Juni om Aft var jeg i Fleninge at spille til Tørvegilde hos Rasmus Johansens, de holdt ud til Kl 3.

/14/ Den 13 Juni var jeg med oppe paa Hybbet at betale det Gilde vi havde der, som kostede os 7½ rd. hver. Den 20 Juni var jeg oppe hos Peder Andersens i Fleninge at spille til et Gilde som de Fleninge Karle havde, og d: 27 Juni var jeg med deroppe, da Karlene betalte Gilde, og fik 3 rd. for at spille, samme Aften prangede Morten Skræder og Peder Larsen med Pibetøi, siden da vi kom noget udenfor kom der endeel Piger som vilde snakke sammen om et Gilde de vilde gjøre, og vi fulgtes da med den hjem efter, hun og hendes Søster Maren kom ogsaa fra Østerhæsinge, da vi kom op til Forriderens kom han og Rasmus, og vi gik da hen i Tugteskoven at spadsere lidt.

/15/ Den 1ste, 2 og 5 Juli var Morbroder Mads og Hans Madsen heroppe at faa en Væv gjort til Gyde, og hentede den den 6. Juli. Den 3 Juli om Aftenen var jeg til Pigerne Gilde i Fleninge hos Knud Johansens, han og hun var ogsaa med, og Rasmus – Den 4 Juli var jeg i Grøndrup at spille til et Gilde hos Lars Møllers og fik derfor 6rd. Den 7 Juli var vi ude at slaae den første Gang i Aar, til et Læs Høe. Rasmus slog med lidt. Den 10 Juli om Aftenen spadserede vi opad ved Gjerup lidt, han og hun var ogsaa med.

Den 11 Juli var den Mand fra Stokkebrogaarden i Vesterhæsinge her efter en nye Vogn som kostede 150 rd., han gav mig 1 rd. til Drikkepenge. Den 12 Juli hen mellem Kl. 12 og 1 havde vi en Stade Bier som fløi løs og sværmede. Det var den yngste Sværm. Den 13 Juli agede vi 1 Læs Høe ind af Spisningskrogen.

/16/ Den 14 Juli havde vi nok en Stade Bier, nemlig den gamle, som sværmede omtrent Kl 12. Den 17 Juli var vi ude at slaae i Mosehaven ved Fleninge Søe, som vi havde leiet af Hans Langvad og givet ham 20 rd. for, vi havde Hans Madsen og hendes Broder Jens til at hjælpe os. Samme Eftermiddag hen mod Aften kom Hans Skræder her op for at se, og syede mig 2 Par Buxer og en Vest og

reiste igjen herfra d: 21 Juli. Den 30 Juli om Morgenen var vi ude i Krogen uden for Porten at slaae til Middag, siden om Eftermiddagen var vi ude at Gjøre Høe og fik 3 Læs aget ind, samme dag var Peder Mortensen fra Fleninge her efter en Vogn, som de fik smøget. Den 31 Juli om Formiddagen var vi igjen uden for Porten at slaae til Middag. Samme Formiddag var Rasmus ude at kjøre 5 Læs Trumper hen til Teglværket.

/17/ Den 8 August var jeg til Kirke, og fik den ordre, at jeg skulde til Session den 18 August, de skulde nemlig med fra 18 til 24 Aar. Den 11 August agede vi vor Rug ind, og vi havde min Morbroder Peder Hansen til at hjælpe os, og fik ialt 14 Læs. – Den 13 August var jeg nede at hjælpe min Morbroder igjen at age Rug, vi agede 2 Læs ind for Kristian Knagelbiere, og min Morbroder Peder væltede med sit Læs.

Den 18 August var jeg i Foborg til Session og blev antegnet ligesom de fleste af de andre nemlig tjenstedygtig, jeg var 6¼ Tomme høi, samme Dag om Eftermiddagen var vi ude at høste noget Stubbyg og Bygblandkorn.

Den 30 August høstede vi vor Boghvede og om Eftermiddagen agede vi 2 Læs Byg ind og et Læs Bland Korn.

/18/ Den 20 Juli var vi ude at gjøre det Høe op som vi slog til d: 17 Juli vi fik 3 Stakke.

Den 21 Juli var vi ude at slaae i den aarle Krog, og vi havde Detløv som syer hos Hans Skræder med. Den 22 Juli var jeg ude ved Hybbet at slaae og Rasmus græssede ud. Den 23 Juli fik vi vort Høe hentet som vi gjorde op d: 20 Juli og havde Peder Knages Vogn og Morbroder Peders til at hente hver sit Læs, vi fik 3 smaae Læs, samme Dag var jeg og Rasmus uden for Porten at slaae. Den 24 Juli slog vi igjen alle 3 uden for Porten om Formiddagen, samme Dag havde vi en Stade Bier [...lig] den den Yngste af de 2 gamle, som gav en Eftersværm mellem Kl 11 og 12. Den 28 Juli havde vi nok en Bistade som gav en Eftersværm, nemlig den gamles omtrent Kl. 9½, samme Dags Eftermiddag var vi ude at age 4 Læs Høe ind af den aarle Krog.

/19/ Den 2 August var vi ude at age Tørve og fik 14 Læs aget ind.

Den 3 August agede vi 6 Læs Kløverfrø ind. Den 4 agede vi 1 Læs ind og d: 5, 2 Læs Høe ind, samme 2 Dage havde vi en Sva-

ningemand til at hjælpe os at spække nogle Vægge. Den 6 August var jeg oppe at hjælpe Morbroder Madses at Høste Rug, sammen Dag regnede det noget i mellem.

Den 7 August høstede vi selv Rug, og havde ham og Johanne Hans Madsen og Gyde og Morbroder Peder til at hjælpe os, vi var 5 Jern, om Middagen kom der en temmelig Byge Regn. Den 9 August var jeg ude ved Hybbet at høste Rug, og vi havde ham med derude at høste ogsaa, om Aftenen var vi deroppe at spille og dandse rask. Den 10 August var jeg nede at hjælpe Morbroder Peder Hansen at høste Rug, han havde ogsaa Kristian Knagelbiere til at hjælpe sig.

/20/ Den 19 og 20 August høstede vi Stubhavre, d: 19 havde vi Knuds Johanne til at tage op, om Eftermiddagen d: 20 var hun ude ved Hybbet at tage Havre op. – Den 21 August var vi ude at rive Havrejord, siden hen paa Eftermiddagen satte vi et Foerhæs. Den 22 August var jeg i Foborg med et Læs Tørve for Hans Madsen og fik en god Kiks samme Gang. Den 23 og 24 August agede vi vort Stubkorn ind nemlig 1 Læs Blandkorn 1 Læs Byg, 8½ Læs Havre, og 2½ Læs Ærteblanding.

Den 25. August høstede vi vor Fallebyg. Den 27 August høstede vi Falleblandkorn og 28 Aug. høstede vi vor Fallehavre. Den 28 August om Aftenen var jeg til Teglværks-gilde, som var temmelig rask, de havde Pasonig² og Hans Smed til at spille. Den 29 August var jeg i Foborg at betale et Uhr.

/21/ Den 4^{de} September var jeg ude ved Hybbet at høste Boghvede, siden om Eftermiddagen agede vi Havre, og om Aftenen var jeg til Gildes i Fleninge hos Niels Nielsen. Rasmus Mortensen spillede, vi holdt ud til Kl henimod 5.

Den 5 September var jeg i Foborg med et Læs Tørve for Hans Madsen, og fik en god Kiks. Den 6 September fik vi 2 Læs Ærter ind og 1½ Læs Boghvede, om Natten regnede det rask. Den 8 September var jeg til Foborg Marked. Den 9 Sept. fik vi 2 Læs Boghvede ind d: 10 Sept: fik vi og 2 Læs Boghvede ind

og d: 14 Sept fik vi vor sidste Boghvede tor-sket. Den 30 Sept: saae vi 2 Tdr. 4 Skp. Rug nede i den lille Krog, som der var Boghvede i i Sommer.

/22/ Den 22 Sept: agede vi 20 Læs Møg ud og d. 23 agede vi end 5 Læs ud til Rug, siden om Eftermiddagen begyndte vi at pløie til Rug. Den 24 Sept havde vi Rasmus Kragegaard til at hjælpe os at tærsk Sæderug, vi task 5½ Tdr. d: 25 Sept om Aftenen var jeg paa Hybbet at spille til et lille Gilde som Karlene havde der, jeg fik 6 rd. derfor. Den 26 Sept. var jeg med Knud henne i Lyddinggaard med Honning vi havde 8 Kander () Pægler. Den 27 Sept. havde vi Kristian Knagelbiere til at tærsk Sæderug. Den 29 Sept. om Aftenen var jeg til Tørvegilde nede til Knud Bondes og fik en temmelig god Kiks der.

/23/ Den 2 October om Aftenen havde vi Høstgilde hjemme, han var ogsaa med, om Aftenen dandsede vi dog lidt.

Den 3 October om Aftenen var jeg paa Hybbet til Høstgilde, samme gik temmelig rask, vi holdt ud til Kl: omtrent 4. Den 4 October saae vi 1 Td 2 Skp Rug og den 5^{te} Oct saae vi 5 Skp i Gaasekrogen, samme Dags Eftermiddag var jeg til Foremarked i Foborg. – Den 11 Oct var jeg i Foborg med en Pibe-hytte som skulde repareres, siden om Aftenen var jeg nede hos Morbroder Peders til Høstgilde.

Den 17 Oct var jeg til Alters, samme Dags Eftermiddag var jeg i Foborg efter min Pibe-hytte og om Aftenen var jeg oppe hos Morbroder Madses til Høstgilde.

/24/ Den 10 Oct var Peder Mortensen fra Grønstrup heroppe med en gammel Vogn som skulde smøges med Bøg til Beslag som han selv havde, samme Dag var vore Folk til Barselgilde mede hos Morbroder Peders, og Peder Mortensen fik 2 Lam med sig hjem som han købte. Den 22 Oct var vor Faer til Qvæg-marked og købte tilligemed Jens en slagte Koe som kostede 705 rd., den blev slagtet d: 23 Oct, og samme Aften var vi henne ved Knuds til Høstgilde.

2. Georg Anton Pisoni født omkring 1762/64 i Alsace og død 1851. Han havde været hoboist i Det fynske infanteriregiment i Nyborg, men blev instrumentallærer på seminariet og pensionsanstalten på Bratrolleborg. Senere blev han musikus på godset og endte som husmand med jord i Østerhæsinge.

Den 27, 28 og 29 Oct havde vi Jørgen Græve til at lægge Broe i vort Gaard, og d 29 Oct var jeg hos Smeden at hugge Jern i Rasmus Gøngers Vogn.

/25/ Den 30 Oct var Lars Sørensen fra Svaninge oppe efter en Forvogn, som han gav til Arbejdsløn for 70 rd. og han havde en lille nye Vogn med til Jørgen Græve som han gav 120 rd for. – Den 3 Nov: var jeg til Session og blev skreven som tjenlig til Infanterist. – Den 1 Nov var jeg nede hos Rasmus Gyngers til Smedegilde. Den 6 Nov var vore Folk i Aastrup til Vævs og havde Peder Mortensens Vogn med.

Den 12 Nov: var jeg i Grøndrup til Begravelsesgilde efter Peder Mortensens lille Søn Morten, d: 13 Nov var jeg ude hos Hans Bærtelsens at spille til et Gilde som Karlene havde der og d: 14 Nov var jeg paa Hybbet at spille.

/26/ Den 12 og 13 November havde vi Morten fra Svaninge til at hjælpe os at tærsk.

Den 23 og 24 November havde vi Kristian Knagelbjerg til at hjælpe os at tærsk, ogd: 23^{de} fik vi vor sidste Byg optorstet.

/27/ Den 3^{die} December havde vi ham til at hjælpe os at tærsk Havre. Den 6 Dec. fik vi

vor Stubhavre optorstet og fik ialt 18 Tdr. 5 Skp. Den 14 December var der Aution paa Bøgetræer ude i Knagelbjerg Skoven, samme Dag hørte man en stærk Kanonade mod Syd-kanten.³

Den 14 Dec var en af Skovridderens Karle oppe hos os efter en ny Vogn som vi havde gjort til dem og selv lagt Træ til.

/28/ Den 29 Dec var jeg i Foborg, og han var med der ude, jeg var med at spille Kort paa en Julekage til 5 rd. og den vandt jeg og gav kun selv 1 rd. Den 24 Dec fik vi en nye Vogn færdig til Skovridderen med Ege Smøgening. – Den 25 Dec om Aftenen var vi henne ved Teglværket til Julegilde, samme Aften da vi havde spist, gik vi ned til Kroen at lege Juul, han var Oprør dertil, og var oppe og fik hende med ogsaa. Den 30 Dec var Peder og Rasmus i Foborg efter et Spil Kort som kostede 3 rd., siden om Aftenen havde vi Julegilde, til samme Gilde var han ogsaa med, nogle af os spillede Kort for Plasier paa en Julekage.

/29/ og /30/ (intet skrevet)

(1813 Aars Avel, se næste side)

3. Kanonaden hidrørte fra slag udkæmpet under danskernes tilbagetog op gennem Sønderjylland. I samtidens fynske aviser omtales kanonaden. Se f.eks. »Fyens Stifts Adresse-Avis og Avertissements-Tidende.« 17.12.1813.

Dagbog 1814

/31/

1813 Aars Avl

34	Traver	5	Kjerve	Rug
29	Traver	4	Kjerve	Stubhavre
6	–	11	–	Ærteblanding
4	–	4	–	Stubbyg
3	–	13	–	Stubblandkorn
5	Traver	15	Kjerve	Fallehavre
9	–	9	–	Fallebyg
7	–	6	–	Falleblandkorn

Den	16 Sept:	1 Td:	1 Skp	graae Ærter
Den	29 Aug:	1 Td:	2 Skp	Rug af Rivning
–	29 Sept:	5 –	3 –	–
–	4 Oct:	11 –	7½ –	–
–	18 Dec:	4 –	1 –	–
–	14 Janv:	3 –	2 –	–
–	22 Janv:	3 –	1½ –	–

/32/

Den	9 Sept:	1 Td:	6½ Skp	Boghvede
–	14 Sept:	5 –	½ –	–

Ialt 6 Td. 7 Skp Boghvede

Den	27 Nov:	6 Td.	2 Skp	Stubhavre
–	2 Oct:	6 –	3 –	–
–	7 Dec:	6 –	–	–

Ialt 18 Td. 5 Skp Stubhavre

Den	21 Sept:	4 Td	3 Skp	Ærteblanding
Den	23 Nov:	2 Td	1 Skp	Stubbyg
Den	21 Sept:	1 Td	1 Skp	Falleblanding
–	2 Nov:	7 –	5 –	Stub- og Falleblandkorn

Ialt 8 Td 6 Skp Bygblanding

Den	14 Oct:	3 Td	4 Skp	Fallehavre
Den	11 Nov:	3 Td	5 Skp	Fallebyg
–	18 Nov:	3 –	1 –	–

Ialt 6 Td 6 Skp Fallebyg

Den	6 Sept:		4 Skp	grønne Ærter
-----	---------	--	-------	--------------

Dagbog 1814

/1/ Den 7 Jan: reiste begge Landværnerne igjen og hen mod Aften reiste Mads Skræder igjen. Den 9 Januar kom her atter 2 Landværer, som vare Langelændere den ene hedte Hans, og den anden Lars og var en lang polisk Fyr. – Den 10 Januar kom der en over-

konstabel, og en Stykkudsk fra Foborg med 2 Kononhjul, som skulde repareres og en nye Aksel sættes i. – Den 11 Januar var vi i Kongeægt fra Grøndrup til Haarby, og d: 12 Jan: var vor Faer ude med Kanonhjulene, og fik et andet Kanonhjul med hjem at reparere og var i Foborg med det d: 14 Januar. Den 11

Janv. kom der atter 4 Mand her i Indqvartering, som var ved Kronens Regiment, og var Sjællændere. Den 13 Jan om Aftenen havde Solaterne et rask lille Gilde her og havde faaet 2 raske Musikantere herop. Den 14 Janv. om Aftenen hen Kl: 9½ kom Mads Alsing her med en Mand af samme Regiment som de andre.

/2/ Den 13 Janv. reiste de 2 sidste Lange-ændere herfra. Den 16 Janv. kom vor Væver herop med et Stk Vergarn og et et Stk: Vadmeel som kostede 90 rd. i Væveløn.

Den 23 August var Mogensens Karl fra den nye Gaard her efter en nye halv Vogn som var en Bagvogn den kosted 100 rdr. han fik 2 Hjul smøget om samme Gang, til Forvognen, og en lille Vogn smøget.

/3/ Den 2 Januar om Aftenen var jeg nede til Morbroer Peders til det saakaldte Julegilde, siden ud paa Aftenen da vi havde spiiet kom Rasmus Mortensen med Ordre at de skulde have 2 Mand i Indqvartering. – Den 4 Januar om Morgenen Kl: 3 var vor Faer ude at vise de jyske Grenaderer Vei til Hundstrup, siden om Eftermiddagen kom Mads Skræder herop at sye. Den 6 Janv. var det et rask Sneefog og stærk Frost, og om Aftenen var Niels Nielsen heroppe med 2 Landværer fra Langeland, som vi skulde have i Indqvartering, den ene hedte Hans Jensen, og var en temmelig lystig Fyr, den anden var en tør Fyr og hedte Kristen, Samme Aften skulde vi op til Morbroer Madses til Julegilde; men da disse Karle kom saa blev der ikke af.

/4/ Den 16 Januar om Aftenen var jeg oppe paa Hybbet Til Juleleg, samme gik temmelig rask og jeg holdt ud til Kl: 3, og det kostede mig 5 rd. Den 21 Jan: var jeg med Soldaterne nede paa den nye Gaard til et rask Gilde som de havde. Den 23 Jan. var jeg til Begravelsesgilde nede hos min Morbroder Peder Hansen, og jeg bar hans lille Søn til sit hvilested, samme Dags Aften havde vi et rask lille Soldatergilde, til hvilket jeg spillede og fik derfor 5 Rdlr og han var med. Den 28 Jan: reiste Underofficer Kjerihans, Lars Helsing og Rasmus Skovhuus, herfra, og d: 29 Jan: reiste de 2 øvrige nemlig: Smeden Jens Overdroby og Niels Nyrup, eller Truels, som de og kaldte ham.

Den 30 Jan: om Aftenen var han heroppe, og holdt ud til omtrent Kl: 10.

/5/ Den 1ste Febr. fik vi atter en Mand i Indqvartering, samme hedte Kristian, stod ved Kronens Regiment, og var en numter lille Fyr, d: 2 Febr: skar han hakkelse og d: 3 Febr var han med i Skov at hugge nogle ege, d: 4 Febr. om Morgenen reiste han igjen herfra.

Den 4 Febr var vi ude efter vore Ege vi havde Jens her nede til at hente 1 Læs, Mads Basse 2, Peder Mortensen fra Grøndrup 2, og vi selv 2 Læs. Den 5te Febr. hentede jeg og Rasmus det sidste Læs. Den 8 Febr: om Eftermiddagen var vi ude i Knagesbjergskoven at hugge en Bøg og savede den istykker, og den 9 og 10 Febr. agede vi den hjem, og fik ialt 10 Læs . – Den 13 Febr kom Morten fra Svaninge her op for at hjælpe os nogen Tid. Den 14 Febr. var vi ude igjen at hugge en Bøg, hvoraf vi fik 7 Læs.

/6/ Den 21 Febr: var vi ude for Løier at slaae en gammel Potte i stykker istedet for at gaae ned til Knud Bondes til Fastelavns-gilde. Den 26. Febr: var jeg paa Hybbet til Gildes, hvilket gik temmelig rask, der var ogsaa nogle Piger og Karle fra Diernisse, og Hans Bødker spillede, han og hun var og med. Den 7 Marts reiste Morten til Ærøe at besøge sin Søster da hun laae syg, den 14 Marts om Aftenen kom han igjen tilbage hertil. Den 31 Mai nemlig 3^{die} Pindsedag var Jørgen Sølvbjerg og Konen og hans 2 Børn her i Besøg, hans Broder Mads var her ogsaa, og han fik 20 rd. for 2 Gravtræer som han havde gjort.

/7/ Den 4 Marts om Morgenen tidlig reiste han og Hans Bødker til Nyborg da de skulde være i Kjøbenhavn den 8 Marts, men da de ikke kunde komme over, saa kom de igjen tilbage den 5^{te}, samme Dags Aften var Karlene paa Hybbet at betale Gilde, jeg var ikke med deroppe, men han lagde Penge ud for mig, nemlig 5 rdlr. Den 13 Marts kom han herop med den Tidende at vi skulde til Gildes ned til Nybygaarde, vi var dernede baade jeg og Rasmus og hun, dette Gilde kostede os hver 3 rdlr. Den 15 Marts reiste han og Hans Bødker igjen til Nyborg, og Hans Kristophersen kjørede for dem til Slibshavn hvor de da satte over til Sjælland paa Iisbaad.

/8/ Den 21 Marts om Morgenen gik Morten hen til Knuds ved Teglværket for at tær-

ske Kløver der en 8 Dages Tid og kom her igjen om Aftenen den 26^{de}. Den 22 Marts fik jeg mig et Par nye Træskoe af Bøgetræ.

Den 5 Juni var vi i Grøndrup hos Peder Mortensen med et gammelt Faar som havde 2 Lam, og en graa Qvie som han skulde græsse for Landværene.

Den 4 Sept: om Aftenen var jeg oppe hos Morbroer Madses til Gildes, som de Gjerup og Fleninge Karle havde i Samling. Den 10 Sept om Aftenen var vi oppe at betale Gildet det kostede os hver 2 rd. 3 mk.

/9/ Den 4 April var jeg nede ved Fleninge Søe at slaae Gjedder, og kort sagt: hver Dag fra den 4^{de} til 12 April, en lille Tour. Den 11 April tog Jens Fisker og Johan Møllersvend fra Trolleborg Mølle, mange Lystere, fra dem som gik der og slog Gjedder; men jeg beholdt dog min. Den 10 April, havde vi et rask lille Gilde her oppe, om Aftenen, til hvilket jeg spillede, der var ogsaa en Soldat med, og det gik temmelig rask, men det varede kun kort; Jeg fik 3 rd. for at spille.

/10/ Den 22 April saaede vi 3 Tdr. 2 Skp. Stubhavre og 6 Skp. Ærteblanding, og fik det afharvet og sanket Steen af den 23 April, og samme Dag var det snippe Øg bleven syg i det ene Bagbeen at hun næppe kunde gaee for Harven. Den 24 April var Jørgen Græve fra Svaninge heroppe at læge en lille Plet Humle om. Den 27 April lagde vi et Stykke Tag op ved den Nordre Side paa Stuehuset, som var 5 Fag, vi havde Morbroder Peder og Mads til at hjælpe os. De sidste Dage af April var det temmelit Nattefrost.

/11/ Den 3 Mai kom der Bud til Morten at han skulde møde i Svendborg den 4^{de} Mai om Morgenen tidlig, at modtage sin Mundering Gevæhr og samt, d: 7 Mai var han i Foborg for Kaptainen og fik Ordre at møde engang hver Uge ved Trolleborg at exesere.

Den 4 Mai saaede vi 3 Skpr Byg og 1½ Skp. Havre i Stubjord, og noget Hørfrøe. Den 8 Mai var Hans Madsen herope og fik noget dreiet til Gydes Væv. Den 9 Mai begyndte vi at pløie til Falleshavre, og havde et af Jenses Best til at pløie med, d: 9^{de} og 10^{de}, og d: 10^{de} saaede vi 1 Td. 6 Skp. Havre og 4 Skp. Bygblanding. Den 13 Mai om Morgenen reiste Morten herfra op til Hans Jensen i Svaninge. Den 14 Mai agede vi Møg ned i Keilekrogen.

/12/ Den 16 Mai var min Morbroder Peder Hansen oppe at Hjælpe os at pløie til byg og vi harvede noget hen imod Aften. Den 17 Mai var Morbroder Mads Hansen oppe at hjælpe os at pløie, den halve Dag og vi havde det færdig om Eftermiddagen.

Den første Dag saaede vi 10 Skp. Byg og 1½ Skp. Bygblanding og den sidste 3½ Skp. Byg og 1½ Skp. Bygblanding og noget Hør og Hampefrøe.

Den 18 Mai samlede vi Steen af og tromlede Jorden. Sen 29 Mai om Aftenen var jeg til Gildes paa Hybbet, til hvilket Jørgen Felling spillede, det gik temmelig rask; men der feilede der var for lidt Folk. Jenses Hans og Jakob var der og, det kostede mig 6 rd.

/13/ Den 1ste Juni pløiede jeg og Rasmus til Boghvede, og havde Morbroer Madses den bruune Hest at pløie med, den 2 Juni harvede vi det, vi saaede 6¾ Skp. og om Eftermiddagen sankede vi Steene og Tromlede. Den 10 Juni var jeg til Foborg Marked. Jeg købte mig samme Dag en nye Hat, som kostede 22 ½ rd. Den 13, 14, 15 og 16 Juni til Middag gravede vi Tørve. Den 1ste Dag havde vi Hans Madsen til at hjælpe os. Den anden havde vi Kristian Knagelbjerg og Morbroer Peders Jens den tredie havde vi igjen Kristian Knagelbjerg, Jens og Jens Jakobsen herneendenfor. Den sidste halve Dag gravede vi selv det sidste. Den 19 Juni om Formiddagen var jeg oppe hos morbroder Madses at grøvte.

/14/ Den 19 Juni om Aftenen var jeg til Pigernes Gilde ude til Søren Holms, hvilket gik temmelig rask med Mjød og Brændevin. Den 23 Juni kom Hans Skræder herop at sye, den 24^{de} blev han og jeg Bunden vi måtte da til at gjøre et lille Gilde, den 26 Juni var vi i Foborg at købe noget til Gildet, som vi siden havde om Aftenen. Jeg spillede til Gildet og det kostede mig 10 rd. og Hans Skræder 17 rd, vi holdt ud til det var høilys Dag, jeg og Hans Skræder og Hans Jensen fulgtes med Ole paa Hybbet over paa Teglværket, hvor vi prøvede at Stryge Steen og at harpe Gruus og trille Leer op, siden gik vi med til Hybbet hvor vi levede rask. Den 25 Juni var Degnen fra Dirnisse heroppe efter en lille nye Vogn han gav til Arbejdsløen 100 rd.

/15/ Den 27 Juni omtrent ved Middags-tider havde vi en et Stade Bier som svær-

mede, nemlig den med Undersæt under, den gav en god Forsværm. Den 3 Juli var jeg i Grøndrup til Pigegilde, samme gik temmelig rask især med en Snaps Johan fra Høbbet spillede, jeg gav 3 rd. Den 6 Juli kom her et par Savemænd, nemlig Rasmus Frandsen og Anders Rødler fra Haagerup, disse Save-mand var her til den 12 Juli om Aftenen, de savede omtrent 176 Alen Fjelle og fik 2 mk 8 sk for Alen som beløb sig omtrent til 80 rdlr. Den 10 Juli var jeg til Gildes nede hos Knud Bondes, som var et temmelig rask Gilde. Rasmus Mortensen Spillede til samme, Den 7 Juli sværmede vor Bistade om igjen og gav en god Eftersværm omtrent Kl.9 Form. Den 16 Juli var jeg i Grøndrup at spille om Aftenen, hvilket jeg fik 14 rd. for.

/16/ Den 17 Juli var jeg med nede til Knud Bonde at betale Gilde, hvilket kostede og hver 3 rdlr. Den 29 Juli om Formiddagen var vi alle nede at slaae et Stykke i Spisningskrogen. Den 30 Juli agede vi 1 Læs Høe ind af den aarle Krog.

Den 31 Juli gjorde vi en Stak Høe henne i Spisningskrogen. Den 1 August var vi henne at slaae det sidste i Spisningskrogen undtagen det som skulde være til Frøe og om Eftermiddagen gjorde vi 2 Stakke Høe. Den 2 August var vi ude at slaae i Knagelbjerg paa Granroderne, om Eftermiddagen havde vi Morbroer Mads til at hjælpe os at age Tørve han agede 9 Læs ind, vi selv 8 Læs. Den 30 Juli om Aftenen var jeg paa Hybbet til Binde-gilde hvilket var et rask lille Gilde.

/17/ Den 5 August om Aftenen fik vi 1 Læs Tørve ind, og den 6 August fik vi 5 Læs Tørve ind, samme Dags Morgen slog vi nede i Kjeilekrogen.

Den 12 August fik vi et godt Læs Høe ind af Kjeilekrogen. Den 17 August var Rasmus i Foborg med 2 Læs Tørve. Den 18 August var jeg paa Hybbet at høste Rug, samme Dag var jeg ikke rigtig frisk, om Aftenen var vi oppe paa Gaarden at dandse. Den 19 August agede vi 7 Læs Rug ind, 1 af Gaasekrogen og 6 af den næste Krog.

Den 20 August var jeg og Rasmus henne i Leerkrogen at slaae for Knud til middag, om Eftermiddagen agede vi den øvrige Rug ind som var i den aarle Krog, der blev 3 Læs. Den 28 August agede vi et Læs Kleverhøe ind af Spisningskrogen som skulde være til Frøe.

Den 30 August høstede Rasmus den trekan-tede Plet Byg i Keilekrogen.

/18/ Den 23 Juli var vi ude at slaae i Hans Langvads Mose, som vi havde leiet af ham, hvilket var første Gang i Aar, vi havde Hans Madsen og Morbroer Peders Jens til at hjælpe os, om Eftermiddagen slog vi alt den Krog uden for Porten.

Den 24 Juli om Formiddagen var jeg i Foborg. Den 25. Juli var vi ude ved Fleninge Søe at gjøre Høe, vi fik 2 smaae Stakke, Den 26 Juli var vi uden for Porten at gjøre Høe, samme Dag fik vi Annetonette bunden. Den 27 Juli var vi ude i den aarle Krog at slaae et Stykke, om Eftermiddagen var vi ude at gjøre det øvrige Høe i Krogen uden for Porten, vi agede det ogsaa ind og fik 3 Læs. Den 28 Juli var jeg og vor Faer oppe i Spisningskrogen at slaae. Rasmus var ude at age Tørve for Smeden.

/19/ Den 3 August fik vi en kjøn Fugl i Foborg hos Muurmesteren ved Veirmøllen.

Den 4 August blev Rasmus Pedersen be-gravet, efter at han kort forud havde hængt sig.

Den 4 August fik vi 2 Læs Høe ind af Spisningskr: Den 5 August var Rasmus i Foborg med 1 Læs Tørve, samme Dag fik vi 3 Læs Høe ind af Spisningskrogen. Den 6 August var Rasmus i Foborg med 1 Læs Tørve. Den 7 August var jeg i Foborg med 1 Læs Tørve. Den 13 August var jeg oppe hos Morbroer Madses at høste Rug, de var kuns 3 Jern.

Den 15 August var Rasmus med sin Faer over hos Peder Knage at tage op, samme Dag murede jeg vort Høensehuus færdig.

Den 16 August høstede vi Rug vi havde Hans Madsen og Gyde, Morbroer Peder og Jens og Knuds Johanne til at hjælpe os.

Den 17 August var jeg nede at hjælpe min Morbroer Peder Hansen at høste Rug.

Den 15 August var Skytten heroppe efter en nye Vogn som han gav 35 rd til Arbejdsløn for.

/20/ Den 22 August om Eftermiddagen høstede vi alt vor Stubhave, vi havde Knuds Johanne til at tage op efter Rasmus.

Den 23 August var vi nede at rive Havrejorden. Den 24 August var vi henne i Spisningskrogen at Slaae vort Klever som skulde være til Frøe, om Eftermiddagen høstede vi

den meste af vor Fallebyg og noget Blandkorn.

Den 25 August var vi ude i den næste Krog at høste Ærteblanding til Middag, om Eftermiddagen regnede det dygtig, og de to følgende Dage regnede det og temmelig. Den 29 August om Eftermiddagen agede vi 5 Læs Stubbkorn ind af den næste Krog. Den 30 August agede vi 1 Læs Stubhavre ind 2 Læs Ærteblanding 1 Læs Blandkorn 1 Læs Ærter og 4 Læs Byg af Kjeilekrogen. Den 31 August høstede jeg Fallehavre til Middag om Eftermiddagen hjalp Rasmus mig med det øvrige, samme Dag fik vi 1 Læs Ærteblanding ind.

/21/ Den 1ste September var vi og Jenses ude at slaae i Samling oppe i Søevænget.

Den 3^{dic} Sept: var vor Faer henne i Ringe Kroe med nogle Lam som Kjøbenhavns Prangeren havde købt, jeg fik 50 rd for mit Lam. Den 4 Sept var jeg nede i den næste Krog at kløve nogle Trumper op, samme Dag var vor Væver her fra Aastrup med 2 Stk Lærred som kostede 59 rd. Den 5 Sept: høstede vi vor Boghvede, og jeg og Rasmus slog vore Ærter, vi fik nemlig det sidste af. Den 8 Sept: var jeg til Foborg Marked, jeg købte mig et Par nye Skoe og noget til en Vest. Den 10 Sept: var jeg til Teglværksgilde, samme var et rask Gilde til hvilket Personing spillede, Den 12 Sept: fik vi 2 smaae Læs Boghvede ind af den aarle Krog. Den 13 Sept: fik vi 2 Læs Boghvede ind af Keilekrogen. Den 14 Sept: bragede vi Hør ved Hule nede i Gaasekrogen, vi havde Kristian Knagelberg og Knuds Jakob til at hjælpe os. Den 15 Sept fik vi vor Boghvede optorsket.

/22/ Den 16 Sept. agede vi 20 Læs Møg ud i den aarle Krog til Rug og den 17 Sept: agede vi 5 Læs ud i samme Krog. Den 18 Sept var jeg til Kirke og fik da Ordre at jeg skulde til Session 1 Octbr. Den 21 Sept: begyndte vi at pløje til Rug. Den 23 Sept: havde vi Kristian Knagelbjerg til at hjælpe os at tærskse Sæderug, samme Dag var Pigerne fra Byen her med Melk.

Den 26 Sept: saaede vi 2 Tdr 3 Skp Rug i den aarle Krog. Den 27 Sept agede vi 20 Læs Møg ned i Kjeilekrogen til Rug .

Den 28 Sept havde vi Hans Madsen til at hjælpe os at pløje til Rug.

Den 29 Sept: fik vi afløjet og den 30 Sept: saaede vi 2 Tdr 1 Skp Rug i Kjeilekrogen. Den 29 Sept: om Eftermiddagen var jeg oppe i Søevænget at plukke Nødder.

/23/ Den 1ste October var jeg til Session i Foborg, Krigsherrerne talte ikke noget til mig videre end som jeg blev maalet, da jeg var kun af de 19 Aars, men de fleste af de 21 Aars og videre frem blev iskrevet.

Den 4 Oct var jeg til Faaremarked i Foborg, samme Dag var der et stort Slagsmaal paa Markedet med Byens Karle og Karlene fra Landet. Den 7 Oct var jeg nede at pløje til Rug for Smeden, min Morbroder Peder Hansen var ogsaa med, han saaede Smedens Rug, samme Dag var vor Faer i Foborg for at faae de gamle Banksedler ombyttede for Rigsbanksedler.⁴ Den 8 Oct om Aftenen var jeg paa Hybbet til Høstgilde, Personing spillede til samme Gilde. Den 9 Oct om Aftenen havde vi Høstgilde. Den 14 Oct fik vi en Dagleir til at hjælpe os at tærskse, nemlig Morten Larsen fra Svaning. Den 15 Oct Aftenen var vi nede hos Morbroer Peders til Høstgilde siden gik vi derfra op til Niels Nielsens til et andet Gilde.

/24/ Den 16 Oct om Aftenen var vi oppe hos Morbror Madsens til Høstgilde.

Den 21 Oct var jeg til Qvægmarked, vi og Kristian Knagelbjerg købte en Slagteko i Samling, som kostede 39 Rbdlr, samme Dag havde vor Faer en nye Vogn ud til Ploug i Foborg, for Hvilken han gav 35 Rbd. Den 23 Oct gik vi allesammen til Alters, samme Dags Aften var jeg oppe til Niels Nielsens i Fleninge at betale Gilde som kostede os Hver 3 Rbmk, Rasmus Mortensen fik 2 Rbd for at spille. Den 29 Oct om Aftenen var jeg ovre at spille for de Grøndrupekarle, ude hos en Ærøebo ved hiinside Kjeileholme jeg fik 2 Rbdlr for at spille.

Den 19 Oct var jeg til Begravelsesgilde, efter den saakaldte Store Maren, henne ved Teglværket, og d. 20 til 2^{de} Dags Gilde.

/25/ Den 3^{dic} November reiste Morten herfra, og til Hybbet hvor han skulde tjene i

4. Indtil statsbankerotten den 5.1.1813 var pengesedler blevet udstedt af Kurantbanken. Den blev nu opløst, og de gamle kurantsedler skulle ombyttes med rigsbanksedler udstedt af den i samme år oprettede Rigsbank.

Vinter, for det første. Den 6^{te} November var Jørgen Sølvbjerg her efter nogen Edike, samme Dag lovede Han vor Faer en gammelt Øg til at pløje med. Den 8 November var vor Faer ude hos Jørgen Sølvbjerg efter det gamle Best, samme Dags Aften kom Mads Sølvbjerg op til os for at lægge 3 nye Fjelle i vort Loft, og at lægge Odningen om i vor Bagerovn, den 17 Nov: om Eftermiddagen reiste han igjen Hjem. Den 6 November begyndte der at komme en hæsleg Udslæt paa mig med store Saar, som bolnede fælt. –

/26/ Den 27 Decbr var jeg i Foborg at købe mig et Porcelains Pibe Hoved og Tinfunk og noget Tobak, jeg var ogsaa med at tage en nye Fiolin ud, samme Dags Aften havde vi det saakaldte Julegilde, Til Hvilket de sædvanlige Naboer var, Han var ogsaa med.

/27/ Den 3 December havde vi Kartepiger, vi havde nemlig: Annetonnettes Søster Johanne, Gyde og Knuds Johanne, om Aftenen kom Hans Madsen, Anders Madsen og han herop at besøge Kartepigerne, jeg gav dem et

godt Knald, og bedre ud paa Aftenen gav Anders dem nok et med vort Gevæhr, siden da de næsten holdt op, kom hendes Brødre Jens og Niels, og Jens Krygls Hans Kristian. Den 11 Decbr var jeg til Kirke samme Gang var jeg nede paa Kroen at lade Kromanden vide at hans Vogn var færdig.

/28/ Den 22 og 23 Decbr: havde vi Kristian Knagelbjerg og Kristen Gynger til at hjælpe os at sætte en Bøg i Favnebrænde ude i Knagelbjerg Skoven, og den 24 Decbr sættede vi selv det sidste færdig, vi fik 4 Favne, samme Dag fik vi Riis og Grene Hjem. Den 25 Decbr om Aftenen var jeg oppe i Fleninge at lege Juul Hos Peder Andersens, baade Han, og hun Rasmus, Jakob og Johanne var ogsaa med.

Den 26 Decbr om Aftenen var jeg og Knuds Jakob nede paa Kroen at lege Juul, samme Aften solgte jeg min store Sølvbeslagne Pibe til Rasmus Andersen, og fik 18 Rbdlr for den.

/29/ og /30/ (intet skrevet)

/31/

1814 Aars=Avl

21	Traver	12	Kjerve	Rug	
2	–	3	–	Stubbyg	
18	–	7	–	Stubhavre	
14	–	4	–	Fallebyg.	
8	–	6	–	Fallehavre.	
6	–	6	–	Stubærteblanding	
5	–	18	–	Falleblandkorn.	
Den 31 August				2½ Skp	grønne Ærter
Den 12 Sept:		2	Tdr	2 Skp	Ærteblanding
Den 20 Sept:		2	Tdr	3½ Skp	Boghvede
Den 26 Sept:		2	Tdr	7 Skpr	Rug
Den 20 Sept:		2	–	3 –	–
Den 16 Nov:		1	–	2 –	–
12 Traver					
Den 25 Nov:		1	–	2 –	–
Langhalm					
Den 13 Dec:		–	–	5 –	af Rivning
Den 3 Jan:		2	–	7 –	–
Den 10 Januar		3	–	3 –	–
Ialt		14	Tdr	5 Skp.	Rug

(1814 Aars = Avl, fortsættes næste side).

/32/				
Den 13 Oct:	3 Tdr	5 Skp	Blandkorn	
Den 14 Oct:	3 –	2 –	graae Ærter	
Den 22 Oct:	5 Tdr	2 Skp	Byg	
Den 29 Oct:	4 –		–	
<hr/>				
Ialt	9 Tdr	2 Skpr	Byg	
Den 5 Nov:	5 Tdr		Fallekorn	
Den 2 Dec:	5 Tdr	4 Skp	Stubkorn	
Den 10 Dec:	6 –		–	
<hr/>				
Ialt	11 Tdr	4 Skp	Stubkorn	

/33/ (undersiden af omslaget)				
Den 23 Sept	1 Td	7 Kjerne	Langhalm	
Den 24 –	–	19 –	–	
Den 28 –	1 –	5 –	–	
Den 29 –	–	12 –	–	
Den 27 –	–	5 –	–	
	1 –	3 –	–	
	1 –	–	–	
	2 –	10 –	–	
	3 –	–	–	

Dagbog 1815

/1/ Den 6 Januar gik Skorsteens Mændene omkring at kige i Skorstene, nemlig Konrad, Morbror Niels og Hans Forridder, samme Dag da de var oppe hos os handlede jeg med Forrideren, vi byttede Uhr, som var Kapseluhr begge to, og jeg gav ham 7 Rbdlr i Skifte. Den 11 Januar købte jeg mig en Sølvkjæde af den gamle Anton fra Foborg og gav 22 Rbmk for. Den 14 Januar om Aftenen var jeg nede hos Jensen til et Gilde som de blev buden til der var, det var et temmelig rask lille Gilde, der var nogle fra Trolleborg og Jørgen Felling spillede, vi holdt ud til Kl var 4 og det kostede mig ikke noget.

/2/ Den 24 August var Faer i Foborg med et Læs Tørve. Den 29 August var vi henne i Teglovnen at brage Hør vi havde Niels Knudsen Hans Svane Peder Blomme og Annetonnetts Søster Annemagrete til at hjælpe os, samme Dag regnede det om Morgen og op paa Dagen blev det en stærk Storm.

/3/ Den 1 Januar om Aftenen var jeg nede hos Morbroer Peders til Julegilde, da vi havde spiiet, spillede vi Kort lidt for Plaseer.

Den 6 Januar om Aftenen var jeg oppe hos Morbroer Madses til Julegilde, samme Aften spillede vi Kort på en Julekage til 5 Rbmk, Hans Madsen vandt næsten hver Gang, men da vi holdt op gik alting lige op. Den 7 Januar om Aftenen var jeg henne hos Knuds til Julegilde; da vi havde spiiet, gik jeg og Jakob til Hybbet at lege Juul, samme gik skikkelig rask, Rasmus Mortensen spillede og vi gav kuns hver 6 Rbsk til Brændeviin.

Den 18 Januar var det en rask Sneefog, Hans Jensens Karl veldt med et Læs Riis samme Dag.

/4/ Den 21 Januar om Aftenen var jeg ude til Knud Puges at lege Juul, samme Aften handlede jeg min Postelins Pibe bort og fik en lille Meerskums Sølvpipe for, jeg gav 10 rbdlr til Bytte og 3 til Ligkjøb, Gildet kostede hver 24 rbsk.

Den 22 Janv: var jeg i Foborg at handle min lille Meerskums Pibe bort jeg fik en anden lille med Valdbirkshoved og gav 1 rbdlr til Bytte og 12 rbsk til Ligkjøb. Natten imellem den 22 og 23 Janv: døde min Morbroder Peder Hansens Kone Anna Kristens Datter efter at have ligget syg en 16 Dages Tid; Den 27 Janv: var jeg til Begravelsesgilde efter hende, samme Dags Aften solgte jeg min lille Sølvkjæde og fik 4 rbdlr for, og jeg byttede Pibe med Anders Madsen og gav 3 rbdlr til Bytte.

/5/ Den 2^{den} Febr om Aftenen var jeg og Knuds Jakob ude hos Siversen at lege Juul, samme Gang gav vi hver 1 Rbmk til Brændeviin. Den 5 Febr var jeg i Foborg samme Dag købte jeg et lille Uhr af Hans Madsen og gav 38 Rbdlr for.

Den 6 Febr om Aftenen var jeg paa Hybbet at spille til Fastelavnsgilde, til samme Gilde fik vi, Kaffe Puns og Brændeviin, og det var et rask lille Gilde vi holdt ud til Klokken var næsten 4, jeg fik 2 Rbdlr 1 mk 14 sk for at spille.

Den 9 Febr var vor Faer i Foborg med en nye Vogn til Hr: Kaptain Ploug, som han fik 35 Rbdlr for, samme Dag havde han mit Kapseluhr ud til Uhrmager Julius at gjøre reent. Den 12 Febr var jeg i Foborg for at handle men der blev ikke af, jeg købte mig en Tegnebog og gav 1 Rbdlr for.

/6/ Den 19 Febr var jeg i Grøndrup at besøge Peder Mortensen, vore Folk var med og vi kørte derover, samme Dag havde vi 4

Hjulnag med til Rasmus Hansen i Nybye-gaarde og 4 til Lars Keileholme jeg og vor Faer var ude i Keileholmen at besøge dem, og vi var ogsaa hos Lars Bankes. Den 23 Febr var jeg og vor Faer til Marked, vi havde en nye Vogn med til Præsten i Foborg, som han gav 35 Rbdlr for, mig gav han 1 Rbdlr til Drikkepenge vi havde ogsaa en Gl Vogn med til Fogd som vi havde smøget, og det kostede 6 Rbdlr samme Dag fik jeg mit Kapseluhr som kostede 3 Rbdlr for at gjøre istand. Den 26 Febr blev Niels Knudsen i Sandhuset begravet, jeg, Kristian Knagelbjerg og Hans Larsen var nede at grave til ham.

/7/ Den 5 Marts var Jørgen Sølvbjerg heroppe at besøge os, han havde et lille Bord og et Stykke Fjelleværk med, som Mads Sølvbjerg havde forfærdiget.

Den 9 Marts var jeg til Foborg Marked, jeg var inde hos den nye Uhrmager og fik gjort lidt ved mit lille Uhr og gav 3 Rbmk derfor. Den 12 Marts satte jeg Stilling paa et nyt Saugblad, lagde det ud og filede det, til Ravnemanden herude i Ravnehuset. Den 13de April saaede vi omtrent 3 Skp Stubhavre og 2 ½ Skp Ærteblanding i den lille Gaasekrog. Den 26 April saaede vi vort sidste Stubkorn nemlig, omtrent 1 Td 2 Skp Havre 4 Skp Byg og noget Hørfrøe. Den 17 April havde vi Hans Madsen til at hjælpe os at Gjerde, samme Dag var Skovriderens Karl heroppe med en Vogn som vi skulde sætte andre Kjepstokke paa.

/8/ Den 23 Marts var Degnen fra Dirnisse heroppe efter et par Hauger og Agestole til sin lille Vogn han gav mig 24 Rbsk til Drikkepenge.

Den 25 Marts var Degnen fra Hundstrup her efter en nye Vogn tillige med Hauger, Agestole, Indspændertøi og Kjepe, han gav 56 Rbdlr for den de 5 Rbdlr fik jeg til Drikkepenge.

Den 28 Marts var der en Slagter fra Espe efter en nye Vogn for hvilken han gav 36 Rbdlr og 4 mk.

Den 8dende April var vi nede i Kjeilekrogen at pløie til nogle Ærter og saaede dem samme Dag nemlig 2 Skp graae og 1 Skp hvide Ærter.

/9/ Den 2 April var Annemargrete, Peder Mortensens Søster, og Mads Sølvbjergs Kone heroppe at besøge os. Den 8 April om For-

middagen var vi henne i Spisningskrogen at sætte det halv Stengjerde om fra Leergraven af og op til Ledet der gaar ind i Knuds Krog. Den 10 og 11de April til Middag var vi ude i Gaasekrogen at sætte et halv Steengjerde om, fra Knagelbjerggjerdet og op til Kjerdet.

Den 14 April saaede vi nogle flere Ærter og Ærteblanding nede i Kjeilekrogen omtrent 2 Skp ialt.

Den 20 April var jeg henne ved Teglværket at spille til Førringsgilde samme gik temmelig rask, han dansede rask med hende, jeg fik 1 Rbdlr for at spille.

/10/ Den 22 og 23 April var jeg til Peder Blomes og Knuds Johannes Bryllup, jeg var ridende til Kirke begge Dagene den første Dag var vi 11 ridende og den anden kuns 6 ridende, det var et temmelig rask Brullup med Brændeviin, Musik og samt hvad der tilhørte, Personing spillede Epe rask.

Den 23 April var Rasmus Hansen fra Nybye-gaarde her efter en nye Vogn, for hvilken han gav 16 Rbdlr til Arbejdsløn, han gav mig og Rasmus 1 Rbdlr til Drikkepenge. Den 29 og 30 April var jeg til Knud Gyngers og Grettes Brullup den første Dag var jeg ridende men den sidste gik jeg kuns derud efter at Folk havde været i Kirke, det var et temmelig rask lille brullup, Personing spillede ogsaa dertil.

/11/ Den 1 Mai begyndte vi at pløie til Fallekorn og den 2^{den} Mai saaede vi 1 Td 6 Skp Havre.

Den 3, 5, 9 og 10 Mai saaede vi omtrent 2 Tdr 6 Skp Havre og omtrent 7 Skp Blandkorn.

Den 6^e og 7^{de} Mai var jeg til min Morbroders Peder Hansens Brullup nede i Dirnisse, dette var et rask Brullup med Mad, Øl og Brændeviin; men deres Musikantere vare temmelig søvnige til at spille de sparte for meget paa Strengene, jeg kjørte derned begge Dagene men om Aftenerne gik jeg hjem, om Søndagen var jeg i Kirke dernede; samme Dags Aften, saa man saa mange Steder at det blussede ved Strandkanten.

Den 12 Mai saaede vi 7 Skp Fallebyg og noget Hørfrøe, samme Dag trak der en stærk Torden temmelig højt op og det regnede rask.

Den 13 Mai fik vi Havre og Bygjorden tromlet.

/12/ Den 15 Mai var jeg i Sølvbjerg til

Barselgilde, jeg kjørrede derover for vore Folk. Jeg var med ude omkring at besee Jørgen Sølvbjergs Kornmarker, og Skovhauger, som vare temmelig drøi.

Den 24 Mai var jeg nede hos Smeden at hugge Jern i en nye Vogn til Rasmus Hansen.

Den 25 Mai saade vi Skp Boghvede, samme Dag var Skovridderens Karl heroppe med et Hjul, som vi satte et Fil i, og han fik en nye Vogn med sig som skulde til Nyborg, samme kostede 41 Rbdlr 4 mk.

Den 26 Mai om Aftenen var jeg til Smedegilde ude hos Rasmus Hansen i Nybyegaarde.

Den 28 Mai var vore Folk i Aastrup til Vævs. Samme Dag var Lars Kjeileholm her efter en nye Vogn han havde et Par Stykker Egetræ med herop.

Den 29, 30 og 31 Mai gravde vi Tørve vi havde Philip fra Grøndrup til at hjælpe os alle 3 Dage, Kristian Knagelbjerg og ham 1 Dag, Annemagrete 2 Dage og Jens 1½ Dag, nemlig Peders Søster og Broder.

/13/ Den 9 Juni var jeg til Foborg Marked, samme Dag havde vi 8 Nye Hjul til Beslag med til Lyøboerne og 2 smøget med Egefil og 4 med stor Bøg. Jeg købte og samme Dag et rødprykket Halstørklæde som kostede 3 rbdrl. Den 11 Juni om Aftenen var jeg til Pigeilde i Fleninge hos Niels Mikkelsens, dette var et temmelig rask Gilde med Brændeviin Mjød og Musik; Hans Smed spillede til samme Gilde –. Den 18 Juni var Peder Mortensen fra Grøndrup heroppe at besøge os, han havde en gl. Vogn med som skulde smøges med stor Bøg, samme Dags Eftermiddag hen mod Aften kom Morbroer Madses her og da de alle gik vi med til Morbroer Peders, nemlig alle uden Rasmus vi kom ikke hjem førend Kl 11½.

/14/ Den 21, 22, og 23^{de} Juni var Annetonette ved Hybbet at klippe Faar, Den 23^{de} om Aftenen var jeg til Hans Jensens Afgangsgilde paa Hybbet førend han skulde reise til Kjøbenhavn, dette var et rask Gilde med, Brændeviin, Puns Kaffe og Mad dertil, Jeg spillede for det meste jeg fik 1 Rbdlr for at spille.

Den 25 Juli var Hans Jensen oppe at besøge os da han samme Dag reiste.

Den 5 Juli takkede vi den Søndengaul over vort Huggehuus vi havde Morbroder Mads og Peder til at hjælpe os.

Den 16 Juli var Peder Mortensen fra Grøndrup her efter en gl Vogn, som vi havde smøget, Lars Bankes Karen var med heroppe efter en Garnvinde og et Mangelstøi jeg fik 1 Rbdlr derfor.

/15/ Den 2 Juli var Jenses Niels heroppe med en gammel Fiolin, som jeg satte ham Streng paa, og begyndte at lære ham lidt. Den 8 Juli om Aftenen var jeg nede hos Johan Snedevigs til Gildes, som de Nyegårdes. Karle havde bestilt, det var et rask Gilde nok især med en Snaps tilsidst; det kostede mig 1 Rbdlr. Kristian Alsing spillede til Gildet.

Den 9 Juli var jeg og vor Faer i Foborg vi havde en nye Vogn med til en Mand paa Auernakøe som kostede 44 Rbdlr, og 6 nye Hjul med Egesmøgning til Lyøboerne. Samme Dag bestilte jeg mig et Klanet derude.

Den 12 Juli var vi ude ved Fleninge Søe at slaae i Hans Langvaads Mose, vi havde Hans Madsen og hendes Broer Jens til at hjælpe os, Stykket som vi leiede kostede 9 Rbdlr, om Eftermiddagen slog vi en Deel nede i den næste Krog den 15 Juli fik vi Høet aget hjem derude fra Fleninge Søe, vi fik 2 temmelig gode Læs.

/16/ Den 15 Juli fik vi et Læs Høe ind nede fra den næste Krog. Den 16 Juli var jeg i Foborg for at hente min Klanet; men da den ikke var rigtig færdig, fik jeg den ikke den Dag. Den 19 Juli var jeg i Foborg med et Læs Spaaner, samme Dag fik jeg min Klanet, som kostede 16 Rbdlr.

Den 10 August var vor Faer i Foborg med et Læs Hjul til Lyøboerne, han havde og et par smaae Hjul med til Jens Christesen udflyt fra Svaninge, som skulde være til en Melkevogn, Samme Dag fik vor Faer et Læs Høe med Hjem fra Jens Christesen. Den 13 August var vi henne i Spisningskrogen at sprede Høe, da det var temmelig godt Veir, vi fik ogsaa Høet aget hjem samme Dag, nemlig 4 Læs. Om Formiddagen bredte vi Hør henne i Knuds Leerkrog. Den 15 August var jeg og vor Faer henne i Spisningskrogen at slaae noget.

/17/ Den 14 August var jeg og Annetonette oppe at høste Rug for Morbroer Madses, Anders Madsen og Konradtes Pige var ogsaa oppe at hjælpe med. Den 16 August var jeg nede at høste Rug for min Morbroer Peder

Hansen, han havde ogsaa Kristian Knagelbjerg, om Eftermiddagen fra Kl 2 regnede det saavidt til Aften, saa vi ikke fik Rugen op-høstet.

Den 17 August høstede vi Rug vi havde min Morbroer Peder Hansen og et Par Op-tagere derfra, Niels Knudsen og Johanne til at hjælpe os. Om aftenen var Lagoni, Knud fra Teglværket og Peder Blome oppe hos os at spise Aftensmad.

Den 18 august var vi henne i Spisningskrogen at slaae det sidste Klever, om Eftermiddagen, vi havde Peder Blome til at hjælpe os. Den 19 August var vi henne i Spisningskrogen at være noget Høe, om Eftermiddagen regnede det noget; samme Dag høstede Jens hernede Rug.

/18/ Den 22 Juli om Formiddagen var vi nede i Keilekrogen at slaae Engen; samme Dags Eftermiddag fik vi 2 Læs Høe ind af den næste Krog. Den 23 juli regnede det den hele dag. Den 26 Juli fik vi 1½ Læs Høe ind af Engen i Keilekrogen. Den 27 Juli om Aftenen var jeg og Rasmus ude at slaae et par Timers Tid ude i Knagelbjerg paa Granradderne. Den 28 Juli var jeg i Foborg at købe mig noget Messingtraad til et Meietøi, samme Dag bestilte jeg en Klainet til ham. Den 29 Juli om Aftenen var jeg til det saakaldte Teglværks-gilde, dette var et rask Gilde med en Snaps og Hans Jørgen passede temmelig godt paa Ølpotterne, Personing spillede til dette Gilde. Den 30 Juli var vi i Grøndrup at besøge Peder Mortensen, hendes Broer Jens var med derovre med et par Sibøtter og en Stribbe, vi var ogsaa oppe hos Lars Banke at besøge dem og vi var ude omkring i deres Marker at see os om.

/19/ Den 1 August fik vi 9 Læs Tørve aget ind, samme Dags Aften var vi henne i Spisningskrogen at slaae et par Timers Tid fra Kl: 7 til 9 vi havde Kristian Knagelbjerg, Knud og ham til at hjælpe os. Den 2 August var vor Faer i Foborg med et Læs Tørve; siden om Eftermiddagen fik vi 3 Læs aget ind og et halvt Læs Høe ude af Granradderne.

Den 3 august var vor Faer i Dirnise med en nye Vogn til Smeden som kostede 41 Rbdr og 4 () samme Dags Eftermiddag fik vi 2 Læs Tørve ind. Den 4 August kom Morten fra Svaninge op til os, og var her et par Dage eller 3, han var samme Dag med i Grøndrup

efter et Læs Høe og om Eftermiddagen var han med at age 5 Læs Tørve in. Den 5 August var vi henne i Spisningskrogen at () Høe.

Fra den 6 til den 13^{de} August regnede det næsten en Tuer hver Dag især den 12 regnede hele Dagen fra Morgen til Aften.

/20/ Den 21 August var jeg paa Høbbet at høste Rug, vi var delt i 3 Partier; nemlig 6 Jern i det ene og 8te i hver af de 2 Partier, deres Rug var i Paspalykken, om Aftenen var vi oppe paa Gaarden at spille og dandse, hvilket gik temmelig rask, og vi fik Suppe at spise der og Kaffe og Puns ud paa Aftenen, jeg kom ikke hjem førend Kl 2, om Natten, Samme Dag kjørte vore Folk 3 Læs Høe hjem af Spisningskrogen. Den 22 August om Formiddagen var vi og Jenses oppe i Søevænget at slaae noget som vi havde i Samling, og om Eftermiddagen kjørte vi vor Rug ind, vi fik ialt 12 Læs, de 3 sidste kom Peder Blomme og hjalp os med. Den 23 August var jeg ved Høbbet at høste Havre i Mellemløkken, samme Dag kjørte vore Folk 4 Læs Høe ind af Spisningskrogen og 1 Læs af den aarle Krog.

Den 27 August om Formiddagen havde vi Hans Jørgen til at bøde omkring paa vort Tag.

/21/ Den 30 August begyndte vi at høste Stubhavre, i den aarle Krog, og den 31te høstede vi det øvrige baade Byg og Havre i samme Krog og samme Dags Eftermiddag hen mod Aften var vi nede at hugge vor Boghvede af alle 3.

Den 1 September høstede jeg og Rasmus Stubkornet i den lille Gaasekrog og den 2 September høstede vi vor Fallebyg. Den 4 Sept. begyndte vi at høste Fallehavre og d: 5, 6, og 7 Sept høstede vi en Tour hver Dag, d: 7 Sept fik vi vor Fallebyg ind, samme Dag var det Kugleveir imellem. Den 8 Sept var jeg til Foborg Marked, samme Dag var det et smukt Veir. Den 9 Sept var jeg og Rasmus ude i Keilekrogen at slaae Ærter, samme Dags Eftermiddag fik vi det meste Fallekorn ind, og Boghveden. Den 10 Sept var Rasmus i Foborg med et Læs Tørve. Den 15 Sept var jeg og vor Faer ude i den aarle Krog at slaae et Stykke Klever som skulde være til Frøe. Den 16 Sept fik vi et par Læs graae Ærter ind. Den 20 Sept havde vi Peder Blomme til at hjælpe os at tærsk Sæderug.

/22/ Den 21 Sept var Rasmus til Egeskovs

Marked, ved samme Marked kostede Sæderugen fra 16 til 22 Rbdrl. Den 26 Sept havde vi igjen Peder Blomme til at hjælpe os at tærse Sæderug. Den 27 Sept var Pigerne fra Byen og nogle fra Fleninge Nybyegaarde og Svanninge her med Melk, samme Dags Eftermiddag hen mod Aften kom Hans Skræder og Detløv her at sye.

Den 30 September kom Fuglepræsten ridende her og vilde have fat paa Skræderne, som da reiste derop den 1 October. Den 28 Sept saade vi 2 Tdr 3 Skp Rug i den Mark nordøst for Haugen.

Den 25 Sept var jeg kjørende oppe hos Niels Ladefoged efter 1 Td Rug som vi kjøbte af ham den kostede 18 Rbdrl. Den 24 Sept var Peder Mortensen fra Grøndrup heroppe efter en Hørbrage.

/23/ Den 1ste Oct var jeg og vor Faer i Grøndrup hos Peder Mortensen med hans Tyr, som vi næsten havde haft den hele Sommer, vi var ogsaa oppe at besøge Lars Bankes.

Den 3^{die} Oct var jeg til Foborg Faaremarked, samme Dag var der temmelig godt Kjøb paa Faaer og Lam. Vor Faer kjøbte og samme Dag en Tønde Sæderug af Fogdt, som kostede 16 Rbdrl 4 mk.

Den 4 Oct saade vi 2 Tdr og 1 Skp Rug. Den 7 Oct om Aftenen havde vi Høstgilde til hvilket de sædvanlige Naboer og Lagoni var. Den 8 Oct var jeg til Kirke, samme Dag var Karlene fra 17 og til 23 Aar ved Trolleborg og fik Ordre at de skulde til Session den 28 Oct.

Den 9 Oct kom Skræderne her igjen og var her til den 14 Oct om Aftenen, de syede mig et par Stribede og et par blaae Buxer 1 kjole og en blaastribet Vest, som jeg kjøbte Tøi til den 5 Oct det kostede 4½ Rbdrl, skræderne fik 20 Rbdrl for at sye.

Den 14 Oct om Aftenen var vi nede hos Morbroer Peders til Høstgilde, samme Aften spillede vi Kort.

/24/ Den 20 Oct var jeg til Foborg Qvægmarked samme Dag kjøbte vi og Posten en Slagteko i Samling af Rasmus Holm i Nyboe, den kostede 75 Rbdrl, Posten ledte den hjem.

Den 21 Oct var Hans Vileholm her efter en nye Færredsvogn tillige med Hauger Stole og Kjeppe, han havde selv noget Træ dertil ellers for det øvrige og for Arbeidsløn gav han 56 Rbdrl og han gav mig og Rasmus hver 2

Rbdrl til Drikkepenge. Den 26 Oct slagtede vi og Postens den Ko i Samling, vi fik 3 Lpd Tælle i den og omtrent 20 Lpd Kjød. Den 28 Oct var jeg til Sedsion i Foborg, samme Gang blev jeg fisarteret, ellers forresten talede de ikke stort til mig uden jeg blev maalt jeg var 6¾ Tomme høi. Den 29 Oct gik jeg til Skrifers og til Alters i Trolleborg Kirke.

/25/ Den 1ste November om Formiddagen kjørte vi 19 Læs Gjødnung ud paa Fallejorden uden for Porten og den 2den Nov: begyndte vi at pløie i samme. Den 3 Nov: var Morbroer Peder her at byde til Bryllup. Den 6 Nov var jeg i Foborg med et Læs Trumper som jeg fik 3½ Rbdrl for. Den 9 November var jeg oppe hos Morbroer Madses at spille til Førringsgilde for samme fik jeg 7 Rbmk paa Tallerket som gik omkring over Borde. Den 11, 12 og 13 Nov: var jeg til Hans Skræders og Gydes Brullup oppe hos Morbroer Madses, jeg var ridende til Kirke de to første Dage, det var et temmelig stort og rask Bryllup, den første Dag holdt vi ud til Kl 2 om Natten, og siden 2 Timmer kortere hver af de andre Aftener.

Den 18 Nov: var jeg til Gildes nede hos Johan Snedevigs som de Nyegaards Karle bestilte samme Gilde kostede os hver 1 Rbdrl.

Den 19 Nov: var Jørgen Sølvbjerg her efter nogen Edike.

/26/ Den 22 Nov: fik vi vor Fallehavre oporskot. Den 23 Nov: var jeg i Foborg med et Læs Trumper for hvilket jeg fik 3½ Rbdrl.

Den 25 Nov: om Eftermiddagen hulede jeg mig et par Træsko, samme Dags Aften var vi allesammen henne ved Teglværket til Gildes.

Den 26 Nov: gjorde Rasmus sig et par Træsko som var det tredie par.

Den 29 Nov: fik vi vor Stubhavre oporskot. Den 28 Nov: var det Sneevier hele Dagen.

Den 2 December laante jeg Kristian Nægelbjerg 14 Rbdrl. Den 28 Nov: havde vi Jenses Abigail til at hjælpe os at karte.

Den 29 Nov: havde vi Karen Kragegaards, Knuds Maren og Annetonettes Søster Magrete til at hjælpe os at karte om Aftenen kom han herop.

/27/ Den 3die December gjorde jeg et par Træsko til vor Moer og snittede dem inde om Aftenen. Den 10 Dec: gjorde jeg et par Træsko til Annetonette.

Den 14 Dec: fik vi vor Rug oporskot.

Den 16 Dec: gjorde vi et lille Kandeskab, til min Faster i Grøndrup og den 17 Dec: var vor Faer derovre at slaee det op.

Den 19 Dec: gjorde jeg mig et lille Dreiehjul til vor Dreielad. Den 22 Decbr: var jeg og vor Faer nede i Svaninge Smede at hugge Jern i en Færredsvogn til Hans Hansen Vileholm, han havde skikket Mad og en halv Potte Brændeviin ned til os som vi og Smeden Drak i Samling samme Dag var det et rask Sneevair og vi kom ikke hjem førend Kl: 6, saa det var ikke tilovers for os at finde over Svaninge Banker.

/28/ Den 25 Decbr: var vi allesammen, tillige med Rasmus, oppe hos Morbroer Madses til Julegilde, til samme Gilde var Hans Skræder og Gyde ogsaa med, det var et temmelig rask Gilde, efterat vi havde spiiist, spillede vi Kort paa en Julekage til 1 Rbdlr, jeg vandt derved 1 Rbmk, vi holdt ud til Kl 12 – Den 26 Decbr: var vi i Grøndrup at besøge Peder Mortensen, jeg var ogsaa oppe hos Lars Bankes med et Mangelstøi til en Pige som tjente der hun hedte Karen Hans Datter, for samme fik jeg 3 Rbmk. Samme Dags Eftermiddag var vi ogsaa ude at besøge Jørgen Sølvbjerg og hans Broder Mads Sølvbjerg.

Den 24 Decbr: var vi nede hos Morbroer Peder til Julegilde, efterat vi havde spiiist spillede vi Kort i 2 Partier paa Julekager til 2 mk Stykket, ved dette tabte jeg 12 Rbsk. Til dette Gilde var han med og vi holdt ud til Kl 11½.

/29/ Den 30 Decbr havde vi Julegilde her, til hvilket de sædvanlige Naboer var, efterat vi havde spiiist spillede vi Kort paa en lille Julekage som Rasmus Havde, jeg tabte derved 12 Rbsk.

/30/ (intet skrevet).

Den 13 Sept:	3 Tdr	6 Skp	Boghvede
Den 16 Sept:	" –	1½ –	hvide Ærter
Den 19 Sept:	" –	6 –	graae Ærter

Den 23 Sept:	2 –	4 –	Rug	6 Traver 14 Kjerne Langhalm
Den 30 Sept:	1 –	1 –	–	
Den 10 Nov)	3 –	4 –	–	
Den 8 Dec:	3 –	2 –	–	
Den 14 Dec:	2 –	1 –	–	

Ialt 12 Tdr 4 Skp Rug

/32/

Den 15 Sept:	1 Tdr	3 Skp	Ærteblanding
Den 7 Oct:	1 –	4 –	–

Ialt 2 Tdr 7 Skp Ærteblanding

Den 6 Oct:	1 Tdr	5 Skp	Stubbyg
Den 13 Oct:	4 Tdr	6 Skp	Fallebygsblanding
Den 16 Oct:	" –	5 Skp	Fallebyg
Den 27 Oct:	3 Tdr	6 –	–

Ialt 4 Tdr 3 Skp Fallebyg

Den 24 Oct:	1 Tdr	7 Skp	Fallehavre
Den 18 Nov:	4 –	4 –	–
Den 32 Nov:	6 –	1 –	–

Ialt 12 Tdr 4 Skp Fallehavre

Den 30 Nov:	7 Tdr	1 Skp	Stubhavre
-------------	-------	-------	-----------

Dagbog 1816

/1/ Den 5te Januar var jeg og vor Faer i Foborg med en nye Vogn til Lars Peter Fogd, som vi havde forfærdiget, han lagde selv det meste Træ til, og han gav for Vognen 36 Rbdlr jeg fik 2 Rbdr til Drikkepenge.

Den 16 Januar var vor Faer i Foborg med en lille nye Vogn, som skulde være til en Hest, til Hans Smed i Grønnegade, for hvilken han gav (tallet mangler).

/2/ (Ingen tekst).

/3/ Den 1ste Januar var Peder Mortensen, tiligemed hans Kone og Børn her i Besøg, og min Faster og Karen Bankens var ogsaa med. Samme Dags Aften var vore Folk henne ved Teglværket til det saakaldte Julegilde til hvilket jeg var ogsaa buden, men jeg var i Grøndrup at spille til Juleleg den Aften; jeg kjørte med Peder Mortensen derover, Gildet var hos Rasmus Lykkesens og vi holdt ud til Klokken var henimod 1 jeg fik 2 Rbdlr for at spille.

/31/ 1815 Aars Avl

25 Traver	6 Kjerne	Rug
12 –	" –	Stubhavre
4 –	4 –	Stubbyg
6 –	4 –	Fallebyg
18 –	15 –	Fallehavre
7 –	12 –	Falleblandkorn
4 –	18 –	Stubærtblanding
6 –	" –	Boghvede

Den 6 Januar vilde vor Faer og Moer kjøre til Aastrup til Vævs; men de kom ikke længere end til Røilebanke, de stod af Vognen og vilde gaae ned af Banken, da faldt vor Moer og brækkede sin Venstre Arm i Haandledet, de maatte da vinde om og kjøre til Faelsled til Fredrik Smed. Den 7 Januar var vor Faer i Grøndrup efter min Faster som var her siden en 14 Dages Tid.

Den 14 Januar var Peder Mortensen fra Grøndrup ridende heroppe at besøge os.

/4/ Den 21 Januar kom Hans Skræder herop at sye en blaae Trøje til vor Faer for hvilken han fik 8 Rbmk for at sye.

Samme Dags Aften var jeg og vor Faer oppe hos Hans Vileholm til Smedegilde, hvilket var et rask Gilde med Mad, øl og en god Snaps dertil, til dette Gilde var Smedene fra Svaninge ogsaa, vi holdt ud til Kl omtrent 10. og da vi gik hjem gik vi vild i Hans Jensens Mark.

Den 27 Januar var Degnen fra Ulbølle her med en gl Vogn som skulde smøges om. og samme Dag var Hans Vileholm her efter en nye Arbeidsvogn, han lagde selv det meste Træ dertil og gav for det øvrige og for arbejds-løn 30 Rbdlr, jeg og Rasmus fik hver 1 Rbdlr til Drikkepenge. Den 28 Januar var Rasmus ude at hjælpe sin Faer at sætte Favnebrænde. Den 31 Januar var vi oppe i Søevænget at hugge 3 smaae Bøge, som havde kostet 38 rbdlr.

/5/ Den 1ste Febr var vor Faer i Foborg med et Læs Spaane, og havde et stort Dreiehjul med til Langs Møllers Søn Jens Smed; samme Dag savede jeg og Rasmus vore Bøge istykker og efterat han kom fra Foborg fik vi et Læs hjem. Den 2 Febr fik vi det øvrige skovet hjem af Søevænget, jeg og Rasmus hentede det ene og vi fik 7 Læs. Den 3 Febr om Aftenen var jeg nede paa Kroen at lege Juul; til samme spillede Rasmus Tærsker vi holdt ud til Kl 4 om Morgenen, og Gildet kostede mig ikkenoget.

Den 5 Febr var vor Faer og Rasmus ude i Skoven ved Grøndrup efter et Læs Egetræ, samme Dag var det et rask Sneefog og Sneen røg næsten den hele Uge. Den 12 og 13 Febr, var vi igjen ude efter 4 Læs Egetræ og den 14 Febr havde vi Niels Gynger og Jenses Jakob til at hente os hver et Læs og vi selv hentede ogsaa et Læs samme Dag. Den 15 Febr havde

vi Peder Mortensen fra Grøndrup til at hente os 2 Læs Træ, og hentede selv 2.

/6/ Den 19^d og 20^{de} Febr var vor Faer i Foborg med Favnebrænde for Knud ved Teglværket.

Den 20 Febr om Aftenen var jeg nede paa Kroen til Komodie, til samme saae jeg saa mange smukke Figurer iblandt andet, en som skød en Griis og nogle Ænder.

Den 14 Febr var Degnen fra Ulbølle her efter sin Vogn som vi havde omsmøget, han havde samme Dag en Tønde Byg med til os, for Vognen gav han Byggen og 8 Rbdlr.

Den 26 Febr fik jeg en Lygte færdig til Peder Blomme, samme Dags Aften var der Fastelavngilde ude hos Hans Larsen i Gjerrup, til hvilket jeg ikke var med.

Den 29 Febr var vor Faer i Foborg, han havde 4 Knop-Nag med ud til Smeden som skulde være til en Vogn til Lars Peter Fogd.

/7/ Den 3^{die} Marts var Rasmus i Foborg med et Læs Tørve

for sin Svauer Peder Blomme.

Den 2 Marts var Peder Mortensen fra Grøndrup her med et par gamle Plovhjul som skulde smøges om, og et gammelt Undertøi som skulde en Kjepstok paa. Den 9 Marts var det et rask Sneevær hele Dagen.

Den 14 Marts var jeg til Foborg Marked at sjakere, jeg byttede mit lille Uhr, med de store Tal, bort til en Karl fra Horne, og fik et andet lille Uhr, en lille Meerskums Sølvpipe og 3 Rbdlr til Bytte; samme Dags Eftermiddag var Niels Gynger her efter en gammel Vogn som vi havde smøget med Bøgefil.

Den 16 Marts var Posten her efter 2 Baghjul til sin lille Vogn, som vi havde smøget med Egefil. Den 17 Marts var Peder Mortensen fra Grøndrup her efter sine Plovhjul sit gamle Undertøi, og min Faster var med heroppe.

/8/ Den 21 Marts var jeg igjen til Foborg Marked at sjakere, jeg byttede min Valbirk Pipe bort, som jeg havde faaet hos Anders Madsen, til Hans Skræders Broder Johan og fik en anden noget større af samme Slags, jeg gav 5 Rbdlr til Bytte. Den 24 Marts var Anders Væver fra Aastrup her med et Stykke Dynevaar og et Stykke Lærred for hvilke 2 Dele han fik 13 Rbdlr 3 mk i Væveløn. Den 28 Marts var jeg atter til Foborg Marked samme Dag havde vi 4 nye Hjul med til Lyøbeorne

for hvilke de gav 12 Rbdlr for Parret. Den 31 Marts var Jørgen Sølvbjerg heroppe at besøge os, han havde et godt Stykke Elletræ med til Træsko, et Stykke til en Vognstang og et Stykke Esketræ til en Slagel, tillige havde han en Td byg med, samme Dag reiste min Faster med ham hjem.

/9/ Den 4 April saaede vi en Skp graae Ærter ovre i den aarle Krog, samme dag tærskede vi noget Kleverhøe.

Den 5 April var Rasmus nede hos Fredrik Smed med en lille nye Vogn, som skulde være til Lagoni; tillsamme havde de kjørt Træ herop fra Trolleborg, den kostede 20 Rbdlr i Arbejdsløn; vi gjorde baade Kjepp og Indspændertøi til den. Den 8 April saaede vi 7 Skp Ærteblanding i den aarle Krog. Den 9 April var Rasmus og vor Faer ude i Søndermarken efter 3 Læs Gjerdselskov. – Den 10 April var jeg til Foborg sidste Fastemarked, samme Dag sjakerede jeg ikke noget. – Den 11^{te} og 12^{de} April gjorde jeg mig 2 par Træsko af Elletræ – Den 13 April saaede vi Kaalfrø. – Den 14 April om Aftenen var jeg nede i Ulbølle til et Bindegilde, som de havde nede hos Degens.

Den 18 April saaede vi 2 Td 2 Skp Stubhavre ovre i den aarle Krog ved det høie Land.

/10/ Den 19 April om Aftenen var Rasmus Mortensen og Hans Madsen heroppe, samme Aften fortalte Rasmus Mortensen os at han havde kjøbt den Vogn af Lagoni, som vi havde gjort til ham, den kostede ham, efter at den var beslaaet, 180 Rbdlr, han havde og sin Klanet med herop og jeg og Rasmus fulgte dem hen i Leerkrogen, da vi blæste adskillige Stykker i Samling. – Den 24 April saaede vi 7 Skp Bygblanding og 1 Td 2 Skp Stubhavre i Keilekrogen og ½ Lpd Kleverfrø saaede vi der iblandt, som vi havde faaet hos Peder Mortensen i Grøndrup. – Den 25 April fik vi afharvet og Jorden tromlet. – Den 26 April havde vi Peder Blomme til at hjælpe os med at gjerde. Den 27, 28 og 29 April havde vi min Morbroder Peder Hansen til at hjælpe os at gjøre et Sengested, den sidste Dag var Jens oppe efter hans Vogn som vi havde smøget med Egefil. Den 30 April havde vi igjen Peder Blomme til at hjælpe os med at gjerde.

/11/ Den 4, og det meste af den 5^{te} Mai var

min Morbroer Peder Hansen igjen oppe at hjælpe os at gjøre det Sengested istand.

Den 6 Mai saaede vi 3½ Skp Stubbyg nede i Keilekrogen og den 7 Mai saaede vi 3 Fjerdinger Hørførø nemlig Rasmus fik en og Annetonette en saet.

Den 8 og 9 Mai var det et slemt Sneeveir næsten hele Dagene og det var en temmelig haard Frost.

Den 13 og 14^{de} Mai saaede vi omtrent 2 Td 3 Skp Fallehavre og 4 Skp Byg i Krogen uden for Porten, vi saaede ogsaa lidt Hør og Hamefrø samme Gang.

Den 18 Mai saaede vi 6 Skp Byg og 2 Skp Havre i samme Mark uden for Porten.

Den 19 Mai gik jeg til Alters, og efterat vi kom hjem fra Kirken, spadserede vi ned til min Morbroer Peder Hansen vi var ude i hans Marker at see os omkring, lidt.

/12/ Den 20 Mai var Jørgen Græve fra Svaninge heroppe at hjælpe os at lægge Bro i den saakaldte store Port, som er ved den Sønden-Side; jeg kjøerte en 10 til 12 Læs Steen dertil og 3 Læs Gruus, Svaningemanden fik 5 mk i Dagleje. Den 26 Mai var jeg og min Moder kjørende i Aastrup til Vævs, vi kom der da Klokkeren var omtrent 2 om Eftermiddagen og var der til Kl: 7, jeg var ude at see mig omkring i Væverens Hauge og hans øvrige Jord, som var overmaade god. Den 27, 28 og 29 Mai saaede vi omtrent 6 Skp Boghvede; nemlig 2 Skp i Krogen uden for Porten og 4 Skp i Gaasekrogen.

Den 31 Mai var Bjørnsen fra Høbbet heroppe, han sad her næsten 2 Timer at snakke.

/13/ Den 3^{die} Juni blev Rasmus Bunden jeg flyede ham Brevet lige i Hænderne, samme Dag skulde han ud at grave Tørve for sin Farbroer Anders Pasaae.

Den 4 Juni kørte jeg 5 Læs Tømmer fra Teglværket og ud til Svaningjerde af hvilket skulde bygges et Huus til Peder Blomme og Niels Paspaa, Jens hernede kjøerte 2 Læs og Andreas fra Fleninge kjøerte 5 Læs ligesom jeg. – Den 5^{te} 6, 7 og 8 Juni gravede vi Tørve, den første Dag havde vi Hans Madsen, Annetonettes Broder Jens og hendes Søster Magrete til at hjælpe os, den anden Dag havde vi Kristian Knagelbjerg og Hans Jørgens Kone til at hjælpe os, og de to sidste Dage havde vi Knuds Maren til at hjælpe os –

den 11 Juni var jeg til Foborg Marked, samme Dag var det et smukt Veir.

Den 9 Juni var Rasmus ude at grave Tørve for sin Svaar, og den 16 Juni var han hos Niels Paspaa.

/14/ Den 23 Juni var Peder Mortensen fra Grøndrup, tilligemed hans Familie og hans Søster Annemagrete, heroppe at besøge os, de kom omtrent Kl: 11 om Formiddagen; og efterat de havde været her lidt, var de med ude omkring i vore Marker at se dem omkring paa Kornet og Græsset, som stod temmelig godt. – Den 24 Juni havde vi min Morbroer Peder Hansen til at hjælpe os at hugge et lille Huus som vi byggede til den Norden Ende paa Ladehuset, vi fik det samme Dag reist: og d: 27 Juni slog jeg og Rasmus Lægder derpaa, og samme Dags Eftermiddag reiste vi allesammen alt vort Tørve og om Aftenen høstede jeg og Rasmus det halve af vort Rai-græs. – Den 28 Juni havde vi Hans Jørgensen til at tægge vort lille Huus han fik 1 Rbdlr i Daglie.

Den 30 Juni var jeg og vor Moer nede at besøge Hans Skræder og vi var nede i Vesterskjerninge at bese Skolen der.

/15/ Den 7 Juli var vi kjørende i Grøndrup at besøge Peder Mortensen, vi havde en lille Trillevogn med til hans Børn, da vi havde været der lidt var vi ude at bese hans Marker.

Den 8 Juli havde vi en Bistade som fløi løs og sværmede; men til alt Uheld fløi de bort over ad Søevænget til. – Den 10 Juli kom Detlev Skræder herop at sye mig et par Lærredsbuxer og en hviid Trøie, samme Dag var Kristian Alsing heroppe at male noget. Den 13 Juli var jeg i Skjeninge at slaae lidt, samme Dag regnede det noget. Den 12 Juli om Aftenen havde vi nogle fra Teglværket til at hjælpe os at slaae henne i Spisningskrogen; Den 15 Juli fik vi et Læs Høe ind af Spisningskrogen, Den 17 Juli havde vi atter en Bistade som sværmede løs omtrent Kl: 10 Formiddag, samme fik vi godt i Kuben. Den 20 Juli var Peder Tømmermand og hans Søn fra Hundstrup heroppe at slaae den Vesten Side paa vort Andehuus ind.

/16/ Den 20 Juli fik vi 4 Læs Høe ind af Spisningskrogen. Den 30 Juli havde vi Kristian Knagelbjerg til at spække Leer omkring paa vore Vægge, samme Dag kjørte jeg 4 Læs

Høe ind, af Spisningskrogen, og om Formiddagen slog jeg og vor Faer et godt Stykke Klever i den aarle Krog. Den 9 August var Rasmus i Foborg med et Læs Tørve, samme Dag fik vi et Læs Høe ind af Engen i Keilekrogen og 2 Læs Kleverhøe af den aarle Krog. – Den 10 August var vor Faer og Moder i Skjerninge, og min Morbroer Peder Hansen og Konen var ogsaa med at se dem omkring, samme Dag slog jeg og Rasmus det sidste Klever i den aarle Krog, uden det som skulde staae til Frøe. – Den 12 August fik vi 2 Læs Høe ind af den aarle Krog, og den 14 August fik vi atter 2 Læs Kleverhøe ind af samme Krog. Den 15 August var min Morbroer Peder Hansen oppe at hjælpe os at brække nogen

/17/ Skilrum af i vor Stadsstue og vi murede et op igjen og flyttede en Karm Vinduer, og de øvrige 2 Dage i Ugen gik vi selv og spækkede det af, og kalkede Væggene og satte det i Orden.

Den 18 August var Sognefogden, og hans Kone fra Skjerninge heroppe at besøge os. – Den 24 August var Rasmus i Foborg med et Læs Tørve. – Den 24 August fik vi vor Rugaget ind, vi havde min Morbroer Peder Hansen til at hjælpe os at kjøre ind, vi havde hent 4 Læs førend han kom, og han hentede 5 Læs, vi fik 13 Læs.

Den 28 og 29 August tærskede jeg og Rasmus vor Rugrivning og 9 Kjerne Neg heraf vi fik 11 Skp Rug.

Den 11 September var jeg ude ved Høbbet at høste Havre i den Løkke ude ved lange Dam, vi høstede ogsaa lidt Byg end Aften, siden var vi oppe paa Gaarden at spille og dandse, samme Dag kjørte vore Folk 2 Læs Blandkorn ind. Den 13 Sept: var jeg og vor Faer i Foborg med et Læs Tørve, samme Dag talte vi med Krigskomisairen, og om Eftermiddagen da vi kom hjem kjørte vi 3 Læs Blandkorn ind.

/18/ Den 22 Juli havde vi Hans Madsen og Annetonettes Broer Jens til at hjælpe os at slaae i Hans Langvaads Mose ude ved Fleninge Søe, om Eftermiddagen Kl: 5 til henmod 9, slog vi enddeel henne i Spisningskrogen.

Den 23 Juli slog vi noget ude i den aarle Krog, som laae i Leie, uden for Haugen.

Den 25 Juli var vi ude ved Fleninge Søe at gjøre Høe, vi var kjørende derud og tog et

Læs Høe med os hjem. Den 26 Juli om Eftermiddagen hentede vi det øvrige Høe ved Flenning Søe, vi havde Morbroer Peder og Mads til at hente os hver et Læs og vi selv hentede et.

Den 28 Juli satte jeg Stilling paa et Buesav til Peder Blomme – Den 29 Juli var vi henne at gjøre Høe i Spisningskrogen, vi satte 4 Stakke.

/19/ Den 1ste August fik vi 2 Læs Kleverhøe ind af den aarle Krog. – Den 3die August om Aftenen var jeg til Teglværkskilde, til samme Gilde var Mads Kragegaard Skjenker, og Personing var Musikanter. – Den 4 August var jeg og vor Faer ude at skruer vor Huggehuusgaul ind. Den 8de August var jeg ude ved Hybbet at slaae Klever i Puelykken, der var ogsaa adskillige fra Gjerup der at slaae, iblandt andre en som hedte Peder Knudsen som var lidt tosset paa sig, med hvilken vi havde adskillige Løier, om Aftenen var vi oppe paa Gaarden at spille og dandse. – Den 17 August var Rasmus, vor Moer og Annetonette nede i Skjerninge at ruske Hør. – Den 19 August var Rasmus ude at kjøre Tørve ind for min Moster. – Samme Dags Eftermiddag kjørede vi selv 10 Læs Tørve ind af Longet ude ved Svanninggjerde. Den 20 August fik vi atter 6 Læs Tørve ind af samme Tørvelung.

/20/ Den 21 August om Formiddagen var vor Faer i Foborg med et Læs Tørve, og samme Dags Eftermiddag var Rasmus ude med et Læs. Den 22 August høstede vi Rug, vi havde de sædvanlige Naboer til at hjælpe os, vi fik ophøstet til Kl: 4 om Eftermiddagen, og siden satte vi sammen og fik Jorden rivet. Den 23 August tærskede jeg og Rasmus noget Raigræs hvoraf vi fik 3 Skp Frøe. Den 24 August var jeg ved Høbbet at høste Rug i Mellemløkken og om Eftermiddagen høstede vi Havre i Paspaløkken, Knud Gynger var Formand i det Sæt jeg gik, og han gik temmelig rask, vi høstede til Kl: var omtrent 7½ om Aftenen, da nogle siden gik op til Gaarden; men jeg gik hjem. Den 26 August var jeg nede hos min Morbroer Peder Hansen at høste Rug, han havde ogsaa de sædvanlige til at hjælpe sig, vi høstede og noget Havre og Blandkorn samme Dag.

/21/ Den 4 September om Formiddagen høstede vi vor Boghvede, og om Eftermiddagen

til Kl: 5 omtrent høstede vi noget Blandkorn i Keilekrogen; siden var vi nede hos min Morbroer Peder Hansen at age 3 Læs Rug ind. Den 5 September var jeg, min Moder, Broder og Lagoni kjørende nede i Skjerninge, samme Dag høstede jeg et Stykke Byg dernede, og vi bredte nogen Hør, vi kjørte ikke derfra førend Kl: 8. Den 6 September var jeg til Foborg Marked, samme Dag var det et meget smukt Veir. Den 7 September om Eftermiddagen høstede vi et godt Stykke Stubhavre i den aarle Krog. Den 9 Sept: høstede vi Stubbyg, og Havre i Keilekrogen. – Den 14 Sept: kjørede vi 8½ Læs Stubhavre ind af den aarle Krog. Den 15 Sept var vore Folk i Skjerninge igjen og Annetonettes Søster Annemarie var ogsaa med. Den 16 Sept: kjørede vi 5 Læs Stubhavre og 2 Læs Byg ind af Keilekrogen. Den 17 Sept var jeg til Sedsion i Foborg samme Gang talte de ikke stort til mig, uden at jeg blev maalet.

/22/ Den 17 Sept om Eftermiddagen kjørte vi 2 Læs Fallebyg ind. – Den 18 Sept: høstede vi Fallehavre og om Eftermiddagen kjørte vi 5 Læs Ærteblanding ind. Den 19 Sept kjørede vi 3 Læs Fallebyg ind og 3 Læs Boghvede. Den 20 og 21 Sept tærskede vi Boghveden, d: 20de fik vi den sidste Havre hugget af.

Den 23 Sept kjørte vi 7 Læs Fallehavre hjem og satte i Hæs uden for Loevinget. Den 24 Sept fik vi et Læs Fallehavre ind, som var det sidste, og 1½ Læs Kløver som skulde være til Frøe. – Den 25de og 27 Sept havde vi Peder Blomme til at hjælpe os at tærskes Sæderug; d: 26de Sept tærskede jeg og Rasmus. – Den 28 Sept om Eftermiddagen fik vi et Læs graae Ærter ind, samme Dags Aften var vi nede hos min Morbroer Peder Hansen til Høstgilde allesammen. Den 29 Sept var Jørgen Sølvbjerg her i Besøg, tilligemed hans Kone og hans Moder; samme Dags Aften var vi oppe hos Morbroer Madses til Høstgilde allesammen.

/23/ Den 30 Sept kjørte vi 14 Læs Gjødnung ud i Gaasekrogen uden for Porten, som skulde være til Rug, og d: 1 Oct pløiede jeg det meste af samme Mark. Den 2den og 3die Oct havde vi Kristian Knagelbjerg til at hjælpe os at tærskes Sæderug og vi tærskede selv den øvrige d: 4 Oct. – Den 3 Oct: var Pigerne fra Byen her med Melk. – Den 2 Oct kjørte vi 20 Læs Gjødnung ud i Marken uden

for Porten, og den 4 Oct kørte vi 15 Læs ud i samme Mark, og atter den 5 Oct kjørte vi 5 Læs ud som var det sidste; samme Dags Aften havde vi Høstgilde til hvilket de sædvanlige Naboer var, efterat vi havde spiiet spillede og dandsede vi lidt. Den 8 Oct var jeg til Foborg Faaremarked med mit Faar, men jeg solgte det ikke. Den 8de, 9de og 10de Oct, saaede vi 4 Td 7 Skp Rug i Marken uden for Porten og i den store Gaasekrog. Den 10 Oct bragede vi Hør henne i Teglovn, vi havde Hans Jørgen, Kristian Knagelbjerg, og Annetonettes Søster Magrete til at hjælpe os. Den 12 Oct. var vore Folk i Skjærninge med 2 Faar det ene var Annemaries. Den 16 Oct. om Eftermiddagen kjørte jeg og vor Moer til Skjærninge, vi laae der om Natten og den 17 Oct: kom Pigerne der fra Byen med Melk til min Broder, af hvilken vor Moer gjorde Ost samme Dag.

/24/ Den 19 Oct: om Aftenen var jeg til Høstgilde paa Høbbet, hvilket var et rask Gilde med, Mad, Øl og Brændeviin, de havde Personing, og den anden Musikanter Rasmus fra Østerhæsingne til at spille, jeg holdt ud til Kl: 6½ om Morgenen. –

Den 23 Oct var Langs-Møllers Søn Hans her efter 2 nye Vogne, den ene til dem selv, som var en Færredsvogn, og kostede 44 Rbdlr, den anden til Hanses Broder Jens Smed, som var en Arbeidsvogn, og kostede ogsaa 44 Rbdlr. – Den 24 Oct: havde vi Hans Madsen til at tærse Ærteblanding samme Dag smøgede vi dem 2 Hjul som var Forhjul og vi gjorde et halvt nyt Undertøi til Langvognen. Den 22 Oct: var jeg til Foborg Qvægmarked, samme Dag var Kjører temmelig dyre, Posten købte os en Slagterko i Samling, den kostede 82 Rbdlr, d: 29de Oct slagtede vi den, og fik 2 Lpd Tælle og 19½ Lpd Kjød.

/25/ Den 7 November var jeg nede hos min Morbroer Peder Hansen at spille til Førringsgilde, samme var et rask Gilde, de dandsede temmelig rask og holdt ud næsten til Aften.

Den 9 November var jeg til min Broders og Annemaries Brullup, og nemlig 10 og 11 Nov: ogsaa, de 2 første Dage var jeg Ridende til Kirke, det var et rask Brullup med en god Kiks og samt hvad der tilhørte, vi havde Personing til Musikanter. – Den 15 Nov: var vor Faer og min Morbroer Peder Hansen kjørende i Skjærninge med en Jernkakkelovn et Sengested, og noget andet Boehauge til min

Broder og Annemarie, samme Dag var Mads Sølvbjerg med nede at sætte Kakkellovnen op.

Den 19 November, saa man den store Solformørkelse, hvilken Almanakken spaaede af, jeg saae paa den, saa at jeg havde ont i Øinene næsten i 8te Dage efter.

/26/ Den 22 og 23de November var min Morbroder Peder Hansen heroppe at hjælpe os at gjøre et Deinetrug til min Broder, som kom hjem den 23de om Aftenen, han havde en rask Historiebog med herop, som min Morbroer læste igjennem, hvori var 4re ret lystige Historier.

Den 24 November om Aftenen var vi alle henne ved Teglværket til Gildes til hvilket vi fik Mad og en god Snaps dertil vi kom ikke hjem førend Kl: omtrent 11.

Den 29 November var vi og min Morbroder Peder Hansen nede med enddeel Bohauge til min Broder og Annemarie, som ogsaa fulgtes med ned i sin nye Boepæl. Jeg ledte den graae Ko derned, vi kom ikke derned førend Kl: omtrent 1 om Eftermiddagen, siden reiste vi deres Sengested op og slog et Kandeskab op og en Hylde. Da vi reiste hjem var vi inde at besøge Jørgen Sølvbjerg et par Timmers Tid.

/27/ Den 30 Nov:, 2den 3die og 4 Dec var jeg ude at pløie nemlig at fælle, Rasmus havde pløiet noge i forveien; men da det siden den 4de Dec: om Aftenen blev Frostveir maatte man holde op med at pløie. Samme Dags Aften saae man den forventede Maaneformørkelse, som just gik for sig efter samme Klokkeslet som stod i Almanakken. Den 8 Dec gjorde jeg et par Træsko til min Moder og snittede dem inde om Aftenen. Den 9 Dec om Aftenen smurte jeg et par Træsko af Bøgetræ som var til mig selv. Den 14de og 16 Dec: var det et rask Sneveir næsten begge Dage fra Morgen til Aften. Den 18 December var vor Faer i Foborg til Mølle, samme Dag havde han en nye Arbeidsvogn med ud til Jens Christesen ved Foborg som kostede 42 Rbdlr, han gav mig 1 rbdlr til Drikkepenge.

/28/ Den 21 Decbr førte vi vort Havrehæs ind som stod uden for Loevinget.

Den 22 Decbr var jeg i Foborg at kjøbe mig 1 pd hollandsk Tobak, samme Dag var der saa mange Folk i Foborg, som til et Marked.

Den 25 Decbr om Aftenen kom min Broder og hans Kone herop at besøge os, der var en

Mand dernede fra Skjærninge som kørte for dem og Mads Piil var ogsaa med.

Den 26 Decbr om Aftenen var vi allesammen nede hos min Morbroder Peder Hansen til Julegilde, og de fra Skjærninge var ogsaa med, de kørte igjen hjem den 27 Decbr om Formiddagen, samme Dag havde vi et par Kartepiger nemlig Annemagrete og Knuds Kjesten. Den 28 Decbr havde vi Julegilde om Aftenen, til hvilket de sædvanlige Naboer var, efterat vi havde spiiist spillede vi Kort lidt og jeg tabte derved 24 sk.

/29/

Maidag 1816 20 Rbdlr til Løn
Novbr. --
Indtægt foruden 33 Rbdlr 5 mk

Udgivt 35 Rbdlr 3 mk 10 sk
Røgtobak 5 Rbdlr 2 mk 12 sk af samme
Skrtb 5 Rbdlr 2 mk 8 sk Udgivt

/30/ (intet skrevet)

/31/ 1816 Aars Avl

32 Traver	9 Kjerne	Rug
11 -	17 -	Stubblandkorn
42 -	10 -	Stubhavre
4 -	6 -	Stubbyg
14 -		Fallebyg
24 -	3 -	Fallehavre

Den 24 Sept:	2 Tdr	5 Skp	Boghvede
Den 1 Oct:		6 -	graae Ærter
Den 18 Sept:	1 -	3½ -	Stubblandkorn
Den 1 Nov:	4 -	4½ -	-

Ialt 6 Tdr Stubblandkorn

Den 30 Aug:	1 Tdr	3 Skp	Rug af Rivning
Den 28 Sept:	3 -	4 -	16 Traver
Den 7 Oct:	3 -	5 -	8 Kjerne
Den 4 Dec:	4 -	6 -	Langhalm
Den 21 Janv:	3 -	2 -	og optorsket
Den 28 Janv:	3 -	6 -	d:27Janv.1817

Ialt 20 Tdr 2 Skp Rug

/32/

Den 16 Oct:	0 Tdr	6½ Skp	Ærteblanding
Den 22 Oct:	2 -	3 -	-
Den 25 Oct	1 -	5½ -	-

Ialt 4 Tdr 7 Skp Ærteblanding

Den 17 Sept:	0 Tdr	4 Skp	Stubhavre
Den 18 Nov:	3 -	2 -	-
Den 23 Nov:	4 -	6 -	-
Den 23 Dec:	4 -	3 -	-
Den 15 Janv:	4 -	2 -	-

Ialt 17 Tdr 1 Skp Stubhavre

Den 8 Oct:	1 Tdr	2 Skp	Fallehavre
Den 27 Dec:	2 -	2 -	-
Den 2 Janv:	6 -	5 -	-
Den 9 Janv:	5 -	6 -	-

Ialt 15 Tdr 7 Skp Fallehavre

Den 17 Oct:	0 Tdr	5 Skp	Byg
Den 11 Dec:	4 -	3 -	-
Den 17 Dec:	4 -	2 -	-

Ialt 9 Tdr 2 Skp Byg

Dagbog 1817

/1/ Den 12 Januar om Eftermiddagen var vi allesammen henne ved Teglværket til Julegilde, til hvilket var Peder Knages, Johan Snedevigs og Jenses hernede, efterat vi havde spiiist, da Kl: var omtrent 8½ gik jeg, Niels Knudsen og Rasmus ned til Knud Bondes at lege Juul, hvor vi holdt ud til Kl: 12 om Natten da vi siden gik hjem, vi gav hver 24 Rbsk til Brændeviin og Rasmus Tærsker spillede til samme Gilde. Den 12 Januar da vi var til Julegilde paa Teglværket købte Rasmus sig en Sølvbeslagen Pibe af sin Svauer Peder Blomme den kostede 16 Rbdlr.

Den 16 Januar havde vi Morbroer Madses Pige Annekatrine til at hjælpe os at karte og om Aftenen kom der to til nemlig Jenses Abigail og Knuds Kjesten om Aftenen hen Kl: 10 kom Niels Knudsen herop, de holdt ud til Kl. var henimod 1 om Natten.

/2/ Den 30 Marts var jeg, min Fader og Moder og min Morbroer Peder Hansen kørende nede i Skjærninge at besøge min Broder vi havde en Øltønde og en nye Hjulbør med derned, vi var ogsaa henne at besøge Mads Piil.

/3/ Den 1ste Januar var vi og min Morbroder Peder Hansens nede i Skjærninge hos min Broder, jeg og Jens ledte en rødrygget Koe derned, som de havde købt af Knud ved Teglværket og kostede 64 rbdlr vi var ogsaa samme Dag henne at besøge Mads Piil, hvor vi blev trakteret godt. Da Klokken var 7 om

Aftenen kjørte vi fra Skjærninge og kom hjem Kl: omtrent 10.

Den 5te Januar var min Faer og Moder nede i Obye hos Hans Skræder til Barselgilde, og den 6 Januar om Aftenen var de ude hos Peder Blomme til Julegilde.

Den 7 Januar om Aftenen var vi allesammen oppe hos Morbroer Madses til Julegilde, efterat vi havde spiiist spillede vi Kort, og jeg vandt derved 12 Rbsk.

Den 11 Januar om Aftenen var jeg nede hos Johan Snedevigs at lege Juul, til hvilket Kristian Alsing spillede, vi gav hver 24 Rbsk til Brændeviin.

/4/ Den 20 Januar var der Aution ude i Spidshaugen, Hesthaugen og heroppe ved Jenses, vor Faer købte et Nummer det sidste Sted, som kostede omtrent 9 rbdrl med Salarium, hvoraf vi fik 4 Læs.

Der var en Mand fra Odense, som købte den 5te Part af Autionen omtrent for 100 rbdrl, han hedde Bager From. Samme Dag d: 20 Jan: var Jens Konradsen her efter en nye halv Vogn, som var en Bagvogn. Den 26 Januar var jeg i Kirke, samme Dag var min Broder og hans Kone heroppe at besøge os, og min Morbroer Peder Hansen, samme Dags Aften var min Morbroer Peder Hansen og Konen oppe hos os lidt. Den 30 Jan: om Aftenen var Annetonette hjemme hos sin Faders at karte.

/5/ Den 2 Februar var jeg og vor Moer kjørende i Aastrup til Vævs hos Anders Væver, da vi kjørte derned var vi indenfor at besøge Peder Mortensen i Grøndrup, og atter da vi kjørte hjem var vi inde hos Peder Mortensen igjen i omtrent 3 Timer, vi kom ikke hjem førend Kl: 9½ om Aftenen og efterat vi var kommet hjem gik jeg til Høbbet at lege Juul, hvilket gik temmelig muntert vi holdt ud til Kl: var 4½ om Morgenen, Rasmus Tærsker spillede til samme.

Den 9 Februar var jeg ude i Sølvbjerg til Barselgilde vi var først kjørende til Kirke, og siden kjørte vi fra Trolleborg og derud, min Broder var ogsaa med til dette Gilde; men hans Kone var ikke med; vi kom ikke hjem førend Kl 8 om Aften.

Den 8 Februar om Aftenen var der Gilde

nede paa den nye Gaard, til hvilket Rasmus var, men jeg var ikke.

/6/ Den 16 og 17 Februar gjorde jeg 3 Par Træsko af Elletræ et til min Faster, et til min Moster og et par til mig selv.

Den 17 Febr var der Fastelavnsgilde nede hos Knud Bondes, til samme Gilde var jeg ikke med, det kostede dem hver 1 Rbdrl som var der til Gildes.

Den 20 Febr var vor Faer i Foborg med 1 Læs Tørve for hvilket han fik 4 Rbdrl. Den 22 Febr var vor Faer i Foborg med en nye Knopvogn til Lars Peter Fogd for hvilken han afqvittede Pengene for en Jernkakkellovn min Broder fik som kostede 60 Rbdrl foruden Luger og Tud.⁵

Den 23 Febr var jeg henne at gjøre 2 Barrehjul til Lyøeboerne, for hvilke jeg siden om Torsdag 8te Dage efter fik 2 rbdrl 2 mk 3 sk. Den 27 Febr var det et slemt Regnveir næsten hele Dagen.

/7/ Den 2de Marts var jeg henne at dreie en Garnvinde til min Moder.

Den 3die Marts var Anders Væver fra Aastrup heroppe med et Stykke Vadmél, for hvilket han tog 1 Rbmk for Alen at væve samme Dag købte han et lille Uhr med Sølvkjæde ved af mig og gav mig 29 Rbdrl for. Den 6 Marts var jeg til Foborg Fastemarked at sjakere, jeg solgte min lille Merskums Sølvbeslagne Pibe og fik 12 Rbdrl i Coberpenge for, jeg gav 2 Rbmk til Ligkjøb. Jeg købte samme Dag et Porcelains Pibehoved og en Tinfunk og gav 1 Rbdrl for jeg købte ogsaa en Karduse Tobak for 1 Rbdrl.

Den 9 Marts var min Broder og hans Kone heroppe at besøge os, jeg havde Dagen før gjort en Bismér til dem og et par Træsko til Annemarie. – Den 16 Marts var Niels Gynger heroppe efter en nye Vogn med Egefil, han havde selv lagt Træ til den og gav 1 Td Rug til Arbeidsløn i Fjor.

/8/ Den 18 Marts om Eftermiddagen var jeg nede ved Smeden at hugge Jernet Niels Gyngers Vogn, samme Gang fik jeg en temmelig Snaps dernede.

Den 20 Marts om Aftenen var jeg og vor Faer til Smedegilde hos Niels Gynger til hvilket Smeden og Konen var ogsaa, til samme

5. Det var altså en vindovn, broderen fik installeret, ikke en bilæggerovn.

Gilde var der ikke spart paa en Snaps og vi fik Kaffe dertil. – Den 21 Marts var jeg nede ved Fleninge Sø om Aftenen fra Kl 6 til 7 at slaae en Gjedde, som veiede omtrent 4 pd. – Den 23 Marts var jeg ude ved Paspaa Søen; men der var ikke noget ved at gjøre – Samme Dag var Anders Vævers Søn heroppe at betale mig de øvrige Penge for mit lille Uhr.

Den 28 Marts var jeg nede i Svaninge Smede at hugge Jern i en Vogn til Jens Christensen som blev Skruer for, om Aftenen var jeg kjørende tillige med Smedene i den nye Vogn til Smedegilde, til hvilket vi fik en god Snaps og Mad dertil jeg fik 1 rbdrl til Drp.

/9/ Den 31 Marts var vi ude i Knagebjergskoven at hugge en Bøg, som vor Faer havde kjøbt af Skovrideren, og kostede 24 rbdrl. Den 1ste April kjørt vi det meste hjem af Bøgen, og den 2 April hentede vi det sidste Læs som var en Huggeblok, vi fik ialt 9 Læs.

Den 3die April var jeg ude ved Pasaasøen at slaae en lille Gjedde som veiede omtrent 1 pd. Den 4 April var Peder Mortensen fra Grøndrup, tilligemed hans Kone og 3 Børn heroppe at besøge os, han havde 4 Axeltræer med.

Den 6te og 7de April var min Broder og hans Kone heroppe at besøge os, den første Dag om Aftenen var vi nede at besøge min Morbroder Peder Hansen, og vi fik lidt Musik og Dands dernede. Den 7 April om Aftenen havde vi et rask lille Gilde her, til hvilket jeg spillede, og fik derfor 1 Rbdrl.

Den 8 April var jeg nede paa Sollerup at lægge en Kjæpstok paa en Vogn for hvilket jeg fik 4 mk.

Den 12 April om Aftenen var jeg, Rasmus, Niels Knudsen og en Karl og Pige fra Sollerup oppe i Østerhæsinge til Gildes, som kostede os hver 1 Rbdrl.

Den 14 April saaede vi 2 Td 6 Skp Havre i Stubjord og 6 Skp Ærteblanding i samme.

/10/ Den 14 April begyndte jeg paa en nye Færredsvogn, som skulde til Vesterhæsinge, hvilken Kristian Alsing havde bestilt. – Fra den 7 April til 1ste Mai havde vi Morten Larsen fra Svaninge til at tjene os for Dagleie han fik 24 sk om Dagen, hvilket beløb sig til 5 rd.

Den 20 April var jeg i Trolleborg Kirke.

Den 25 April var Jørgen Sølvbjerg heroppe med en Tønde Sædebyg som kostede 18

Rbdrl, han havde en Vognstang, et par smaae Æske og et stykke Æretræ med til os. Den 26 April var jeg til Skriftes, og den 27 April var jeg til Alters i Trolleborg Kirke, samme Dags Aften spadserede vi henimod Vesterhæsinge, vi var ialt 7 til at spadserer derhenad.

Den 30 April om Aftenen var jeg oppe hos Hans Madsen og fik ham med ud at skjære nogen Vøre til en Agekurve.

/11/ Den 2 Mai var jeg igjen oppe hos Hans Madsen og fik et godt Knippe Vøre. Samme Dags Aften var jeg deroppe hos Madses til Gildes hvilket de Gjerup og Fleninge Karle havde der, til samme spillede Rasmus Tærsker, det kostede hver 3 mk.

I Ugen fra 4de til 11te Mai saaede vi 4 Tdr Fallehavre i Spisningskrogen.

Den 11te Mai var vi 9 Personer nede i Skjerninge at besøge min Broder, nemlig: Annemaries 4re Søstre, hendes 2 Brødre Jeg, Rasmus og Niels Knudsen, desforuden var ogsaa hendes Mostersøn Rasmus, vi spillede og dandsede dernede paa Fjellegulv.

Den 15 Mai var jeg ude at besøge Jørgen Sølvbjerg, jeg fik et godt Knippe Vøre hos ham jeg var ogsaa ude at besøge Peder Mortensen i Grøndrup. Samme Dags Aften var jeg nede at lade Kristian Alsing vide at Vognen var færdig.

/12/ Den 20 Mai var Bondes Karl Lars her med en gl Vogn som skulde omsmøges, og nye Axeler i, og Kjepstokke han havde selv Træet uden Axelerne. Den 21 Mai var jeg og vor Faer i Foborg at købe Jern og Kul til vor nye Vogn, hvilket Jens Smed tog ud vi købte 14 Lpd og 6 pd Jern og havde i forveien en Stang som veiede 2 Lpd 5 pd. Vi købte tillige 1 Td: Steenkul som kostede 8 Rbdrl.

Den 25de og 26de Mai var min Broder og hans Kone heroppe at besøge os, og Annetonnettes Mostersøn Rasmus, om Aftenen den 25de havde vi et Gilde henne ved Teglværket til hvilket jeg spillede og fik derfor 2 Rbdrl.

Den 27 Mai var vi nede hos Smeden med vor Vogn og begyndte samme Dag at binde den, og følgende Dage nemlig 28de 29de 30te og 31 Mai var jeg dernede hver Dag og vor Faer havde været der 4 halve Dage.

/13/ Fra d: 11te til 18de Mai saaede vi 1 Td 4 Skp Byg, de 4 Skp i Stubjord og det øvrige i Fallejord, tillige saaede vi 2 Skp Blandkorn.

Den 3 Juni blev vi færdige med vor Vogn

ved Smeden samme Dags Aften havde vi Smedegilde, til hvilket Smeden og Konen var, og vore Naboer, nemlig Knud ved Teglværket, og begge mine Morbrødre og alle deres Koner.

Fra d: 24 Mai til 4de Juni saaede vi vor Boghvede, vi saaede omtrent 6½ Skp.

Den 10 Juni var jeg til Foborg Marked jeg købte samme Gang en Karduse Tobak for 1 Rbdlr. Den 15 Juni var jeg nede at kløve Fil og Eger til 2 Vogne for Niels Gynger, samme Dags Eftermiddag var jeg i Grøndrup hos Peder Mortensen at hugge noget Træ og nemlig et Axeltræ og en Plovebom.

/14/ Den 21 Juni om Aftenen var jeg oppe hos Peder Knages at spille til et Gilde, som Pigerne fra Skovhusene i Sollerup og nogle fra Gjerup havde der, jeg fik 1 rbdlr 3 mk for at spille. Den 22 Juni var Mads Sølvbjergs Kone og Annemagrete, Peder Mortensens Søster heroppe at besøge os, samme Dags Eftermiddag var jeg nede hos Annetonettes Søster Magrete med en nye Garnvinde.

Den 23 Juni om Eftermiddagen omtrent Kl: 1 havde vi en Bistade som sværmede, og samme Sværm fik vi lykkelig og godt i Kuben.

Den 28 Juni var jeg oppe hos Morten Vægter i Fleninge at spille til et Gilde som Skolebørnene, nemlig Pigerne havde der, for hvilket jeg fik 1 rbdlr 3 mk. Den 29 Juni var jeg ovre paa Bjørnø at spille til et Gilde jeg kom derover til Kl: omtrent 1 om Eftermiddagen, jeg fik 3 Rbdlr 8 sk for at spille, og kom ikke hjem førend om Manddagen.

/15/ Den 1ste Juli var Hans Nielsen fra Vesterhæsinge heroppe efter en nye Holsteens-Vogn, som jeg havde forfærdiget, han havde selv Træet til Undervognen, og gav for Hauger, Stole, Kjeppes og Stang, 25 Rbdlr og til Arbejdsløn paa Undervognen og Nag og Fortyv han feilede gav han 30 Rbdlr og foruden gav han mig 2 Rbdlr til Drikkepenge. Fra d: 9de til 14de Juli hug vi et Huus paa 4 Fag, som skulde være til et Tørvehuus.

Den 10de 11te og 14de Juli havde vi min Morbroer Peder Hansen til at hjælpe os, den sidste Dag hug vi Spærne og reiste Huset. Den 11 Juli havde vi en Bistade som gav en Eftersværm omtrent Kl: 11½ om Formiddagen.

Den 6te Juli var Mads Piil og Konen, hendes Broder og Konen heroppe at besøge os.

Den 12te Juli var jeg og Jens kjørende nede i Skjærninge at slaae for min Broder da vi kjørte hjem fulgtes min Broder og Konen med.

Den 19 Juli var jeg og Rasmus nede at slaae det halve af Kjeilekrogen.

/16/ Den 13 Juli var Peder Mortensen og Konen fra Grøndrup heroppe at besøge os og havde en Gammel Vogn med som skulde smøges.

Den 14 August var jeg nede hos min Morbroder Peder Hansen at høste Rug, ligeledes var min Broder og Konen ogsaa der at høste, og Kristian Knagerbjerg og Konen havde han som sædvanlig.

Den 15 August høstede vi Rug, vi havde min Broder og Konen til at hjælpe os, ligeledes Niels Knudsen, og Marie Postens til at tage op efter sig, Peder Hansens Jens og Annemagrete, og Karen Knagerbjergs tog op efter Rasmus. Om Aftenen efterat vi havde spiiist dandsede og spillede vi lidt. Den 19 August høstede de Rug ved Høbbet, samme Dag var jeg ikke med at høste; men om Aftenen var jeg deroppe at spille for dem, til Kl: omtrent 11.

/17/ Den 27 August begyndte vi at høste Stubhavre og d: 29de og 30 August høstede vi den sidste, vi høstede kuns om Eftermiddagen da det var vaadt til Middag af Duggen. Den, 1ste Septbr var vor Faer i Foborg med 2 Læs Tørve og om Aftenen tog han et Læs hjem. Den 5 Sept: var jeg og Rasmus ude efter 2 Læs Tørve og d: 6 Sept fik vi atter 4 Læs Tørve ind. Den 10 Sept høstede jeg og Rasmus vor sidste Fallehavre, samme Dags Eftermiddag hentede jeg et Læs Havre nede i Solterupe og kjørte op til Teglværket og vi fik selv 1 Læs Boghvede ind. Den 11 Sept fik vi 1 Læs Fallehavre og 1 Læs Boghvede ind og d: 12 Sept fik vi 2 Læs Fallehavre ind, og atter d: 13 Sept fik vi 3 Læs Fallehavre ind, samme Dag var jeg, Jens og Hans Madsen i Skjærninge hos min Broder at slaae Ærter. Den 14 Sept fik vi 2 Læs Havre og 1 Læs Blandkorn ind som var det sidste. Den 20 Sept om Aftenen var jeg paa Høbbet at spille til et Gilde, og fik derfor 9 Rbmk.

/18/ Den 21 Juli var jeg nede paa Sollerup at kløve noget Egetræ til Eger og Fil. Den 22 Juli havde vi min Morbroer Peder Hansen og Mads Hansen og Hans Jørgen til at tægge vort nye Tørvehuus.

Den 24 Juli om Formiddagen var vi ude alle tre at slaae det øvrige i Kjeilekrogen samme Dags Eftermiddag kjørte vi 4 Læs Høe ind af samme Krog. Den 26 Juli var jeg og Rasmus ude i den aarle Krog at slaae et Stykke af det stærke Klever, samme Dags Eftermiddag gjorde vi 4 Stakke Høe i Kjeilekrogen. Den 27 Juli var jeg henne at gjøre en Meiestage til Kristian Knagelbjerg. Den 28 Juli var vi ovre i den aarle Krog ved det høie Land at slaae et godt Stykke Klever, vi begyndte ikke førend Kl 6½ om Aftenen, og havde Kristian Knagelbjerg, Peder Blomme, Niels Paspaa, Niels Knudsen og Knud slev ved Teglværket til at hjælpe os, vi blev færdig til Kl 8½.

/19/ Den 2 August kjørte vi 4 Læs Høe ind af Kjeilekrogen som havde staaet i Stak en 8te Dages Tid.

Den 6te August kjørte vi 6 Læs Høe ind af den aarle Krog. Den 9 August fik vi atter 2 Læs Høe ind af den aarle Krog. Samme Dags Aften skulde der have været Teglværkskilde, men der blev ikke af, de maatte da skikke Afbud til dem som var buden; men i stedet for Teglværkskilde havde vi ellers et andet Gilde, som Karlene i Naboelauget gjorde, til hvilket jeg spillede, og fik derfor 1 rbdlr 3 mk.

Den 16 August om Aftenen var de henne at betale samme Gilde og gav hver 3 mk.

Den 13 August fik vi 2 Læs Høe ind af den aarle Krog som var det sidste.

Den 17 August var jeg i Kirke efterat Kirken temmelig var gjort om.

/20/ Den 18de August kjørte vi 1½ Læs Rug ind af den store Gaasekrog.

Den 23 August fik vi den øvrige Rug kjørt ind, som var 12½ Læs, samme Dag var det et smukt Veir, efterat det havde Regnet næsten hver Dag i lang Tid, henimod Aften havde vi Peder Blomme, Knud og Karen ved Teglværket til at hjælpe os at kjøre ind.

Den 24 August var jeg igjen i Kirke, samme Dags Eftermiddag var jeg nede at bestille Kristian Alsing til at male vor nye Vogn. Den 26, 27 og 29de August var Kristian Alsing heroppe at male vor Vogn hvilket han fik 22 Rbdlr for. Den 24 Aug: fik vi det første Læs Tørve ind i Aar og d: 26 August fik vi 8 Læs Tørve ind af Bales Mose.

/21/ Den 1ste 2, og 3 Septr tærskede vi vor Rugrivning hvoraf vi fik 2 Tdr Rug. Den 3

Sept høstede vi vor Stubbyg og om Eftermiddagen høstede jeg og Rasmus et Stykke Ærteblanding.

Den 4 Sept om Formiddagen var vi alle 3 henne i Spisningskrogen at høste vor Boghvede og vor Fallebyg, om Eftermiddagen fik vi 3 Læs Stubhavre ind. Den 5 Sept om Eftermiddagen fik vi 5 Læs Stubhavre ind og d: 6 Sept fik vi 1 Læs Stubhavre og 2 Læs Ærteblanding ind.

Den 7 Sept fik vi 1 Læs Ærteblanding og 3 Læs Byg ind.

Den 8 Sept høstede vi det meste af vor Fallehavre, og om Eftermiddagen fik vi 2 Læs Byg ind. Den 9 Sept: var jeg til Foborg Marked.

Den 18 September var jeg i Foborg til Session, jeg blev samme Gang ligesom forige antegnet, som brystsyg, forresten taledede de ikke noget til mig, videre end jeg blev maalet og var 64¼ Tomme høi.

/22/ Den 15 Sept: om Aftenen var jeg nede hos min Morbroder Peder Hansen til Høstgilde, til samme Gilde var Knuds ved Teglværket, og Niels Knudsen ogsaa med, som var udsædvanligt.

Den 19 Sept: kjørte vi 18 Læs Gjødning hen i Spisningskrogen til Rug, samme Dags Eftermiddag fik vi 1½ Læs Kleverhøe ind som skulde være til Frøe. – Den 20 Sept fik vi atter 22 Læs Gjødning hen i Spisningskrogen. Den 22 Sept var Pigerne fra Byen her med Melk. Den 23 Sept kjørte vi 5 Læs Gjødning ud, som var det sidste, samme Dags Eftermiddag begyndte vi at pløie til Rug.

Den 24 Sept begyndte vi at tærsk Sæderug. Den 26 Sept var vi henne i Teglovnjen at brage Hør, vi havde Kristian Knagerbjerg Peder Blomme og Niels Knudsen til at hjælpe os. Den 28 Sept: var Sadelmageren fra Foborg her med Læderarbejdet til vor nye Vogn, han tog 13 Rbdlr derfor.

/23/ Den 30 Sept: saaede vi 2 Tdr 4 Rug i Spisningskrogen og d: 1 Octbr saaede vi 1 Td Rug i samme Krog. – Den 2 Octbr var jeg og min Moder kjørende i Skjerninge hos min Broder at gjøre Ost, vi havde samme Gang vor nye Vogn i Brug første Gang efter at den blev færdig. Den 3 Octbr saaede vi 3¼ Skp Rug i den trekantede Plet Jord. Den 4 Octbr om Aftenen var vi allesammen oppe hos Morbroder Madses til Høstgilde, efterat vi havde

spiist gik Hans Madsen og Anders ud til Hans Larsen til Gildes.

Den 7 Octbr var jeg til Foborg Faaremarked. Jeg solgte samme Gang et gammelt Faar og 2 Lam Faaret fik jeg 4 Rbdlr 3 mk for og hver af Lammene 3 Rbdlr 3 mk – Den 11 Octbr om Aftenen havde vi Høstgilde her, til hvilket de sædvanlige Naboer tilligemed min Broder og Konen var nærværende. Den 12 Octbr var Jørgen Sølvbjerg og Konen, hans Børn og hans gamle Moder her i Besøg. Samme Dags Eftermiddag var jeg og Knud ved Teglværket oppe hos Hans Vileholm med Honning vi havde 3½ Kande og fik 9 mk for Kanden.

/24/ Den 8 Oct: saaede vi 1 Td 3¼ Skp Rug henne i Spisningskrogen, som var den sidste. Den 22 Oct: havde vi Niels Pasaa til at hjælpe os at tærsk Havre.

Den 24 Octbr: var jeg til Foborg Qvægmarked samme Gang handlede vi ikke noget, vi fik nemlig ingen Slagterko.

Den 25 Octbr: om Aftenen var jeg nede hos Johan Snedevig til Gildes som de Gjerup Karle havde der, det kostede os hver 4½ Rbmk og Rasmus Mortensen spillede og fik derfor 2 Rbdlr. Den 28 Oct havde vi Kristian Knagerbjerg til at hjælpe os at tærske Fallebyg.

Den 27 Oct om Aftenen var vi allesammen henne ved Teglværket, til det sædvanlige Indavlingsgilde.

Den 31 Oct: var jeg i Trolleborg Kirke som var den første Jubelfestdag.

/25/ Den 1 Nov: holdt man igjen Helligdag og d: 2 Nov: var det den 3die Festsdag, samme Dag blev Daaben indviet i Kirken, begge Dage baade d: 31 Oct og 2de Nov: var der fuld Musik i Kirken⁶. Den 1ste og 2de Nov: var min Broder og Konen heroppe at besøge os, de var d: 2 Nov i Trolleborg Kirke, og samme Dags Aften kom Rasmus fra Lindevadsmølle, som ogsaa var i vor Kirke, med dem herop.

Den 3 Nov om Morgenen tidlig Kl: 3 kjørte for min Broder, hans Kone og Rasmus ned til Lindevads Mølle, jeg havde nemlig noget Byg med derned som skulde Grubbes.

Den 4 Nov købte Hans Madsen os en Slagterko, hvilken vi og hans Faer var i Samling om, den blev slagtet d: 7 Nov: og der blev 2 Lpd Tælle og 18 Lpd Kjød af den.

Den 8 Nov: om Aftenen var jeg nede hos Jenses at spille til et Gilde, for hvilket jeg fik 9 mk.

/26/ Den 9 Nov: var jeg og vor Faer i Grøndrup at sætte en nye Dør i hos min Faster, samme Dag fik vi et par Heste at laane hos Peder Mortensen, som vi havde i 3 Dage at pløje med nede i den største næste Krog. – Den 6 Nov: havde vi Peder Blomme til at tærsk Fallehavre. Den 16 Nov: gik vi allesammen til Alters, og kjørte samme Dag derned til Trolleborg i vor nye Vogn, det var samme Dag Støvregnveir.

Den 25 november havde vi Kartepiger, vi havde nemlig Annetonettes Søster Magrete, Hans Rasmussens Marie og Knuds Kjesten, om Aftenen var Magretes Broder Jens heroppe at give dem et Knald. Den 30 Nov: var min Morbroder Peder Hansen og min Fader kjørende nede i Skjærninge hos min Broder.

/27/ Den 2 Dec: slagtede vi 2 Sviin, vi havde Knud ved Teglværket til at hjælpe os, samme Dage nemlig 2de og 3die Dec: døde Hans Jørgen og Rasmus Kragegaard.

Den 4 Dec om Aftenen var jeg og Rasmus nede hos min Morbroder Peder Hansen at give deres Kartepiger et godt Knald, og bedre ud paa Aftenen kom Niels Knudsen ogsaa derned, men han gav ingen Knald.

Den 8 Dec: havde vi atter Kartepiger vi havde nemlig Annetonettes Søster Magrete, Knuds Maren og Kjesten og Peder Blomes Kone Johanne, noget ud paa Aftenen kom Niels Knudsen herop, og Peder Blomme kom ogsaa Kl: 11½.

Den 13 Dec: om Aftenen var jeg, Rasmus og Niels Knudsen nede hos min Morbroder Peder Hansen da de samme Aften havde Kartepiger.

Den 15 Dec: om Aftenen havde vi Knuds Maren og Kjesten og Annetonettes Søster Magrete til at karte.

/28/ Den 21 Decbr var jeg i Foborg, jeg spillede samme Dag Kort paa Julekager og

6. Jubelfesten den 31. oktober til 2. november 1817 blev holdt i anledning af 300 året for Luthers opslag af afladsteserne i Wittenberg. Døbefonten, der blev indviet den sidste festdag, var med relieffer af Thorvaldsen og blev skænket af Charlotte Schimmelmann.

tabte derved 2 mk 12 sk. – Den 25 Decbr var jeg til Kirke, samme Dag var min Broder og hans Kone heroppe at besøge os, Jørgen Sølvbjerg kørte for dem herop i Slæde, om Aftenen havde vi et rask Gilde her, hvilket de sævanlige gjorde som Lauget tilhørte, til samme fik vi Puuns og Kaffe, Rasmus fra Lindevads Mølle var ogsaa med, jeg spillede til samme Gilde og fik derfor 9 mk.

Den 26 Decbr om Aftenen var vi allesammen nede hos min Morbroder Peder Hansen til Julegilde, til samme var min Broder og Konen ogsaa, efter at vi havde spiiist spillede vi Kort paa en Julekage til 1 Rbdlr, og jeg tabte derved 1 Rbmk.

/29/ Den 27 Dec: om Aftenen var vi allesammen oppe hos Morbroder Madses til Julegilde, vi var kjørende i Slæde derop, og min Broder og Konen var ogsaa med, efter at vi havde spiiist spillede vi Kort paa en Julekage til 1 Rbdlr, jeg tabte derved 1 Rbmk.

Den 28 Dec om Morgen kjørte jeg, min Fader og Moder i Slæde til Sølvbjerg, samme Dag reiste min Broder og Konen hjem, som kjørte med os dertil, siden hen paa Eftermiddagen Kl: 2 kjørte Jørgen Sølvbjerg et stykke vei for dem op mod Obye. Da vi kjørte hjem fra Sølvbjerg var vi inde i Grøndrup at besøge Peder Mortensen, og kjørte igjen derfra Kl: 5 om Aftenen.

/30/

Røgtb: 6 Rbdlr 4 mk 4 sk
Skrtb: 7 Rbdlr 8 sk

/31/ 1817 Aars Avl

40 Traver	16 Kjerve	Rug
37 –	10 –	Stubhavre
8 –		Stubærtblanding
4 –	15 –	Stubbyg
8 –	15 –	Fallebyg
2 –	12 –	Falleblandkorn
24 –	4 –	Fallehavre

Den 16 Sept:	3 Tdr	1½ Skp	Boghvede
Den 24 Sept:	1 –	1½ –	Ærteblanding
Den 13 Oct	1 –	5 –	–
Ialt	2 Tdr	6½ Skp	Ærteblanding

Den 4 Sept:	2 Tdr	0 Skp	Rug af Rivning
Den 29 Sept:	3 –	3 –	Rug 12 Traver
Den 1 Oct	1 –	5 –	Rug 11 Kjerve
Den 4 Oct	1 –	6 –	Rug Langhalm
Den 22 Nov:	4 –	5 –	Rug optorsket
Den 11 Dec:	4 –	5½ –	Rug den 18
Den 19 Dec:	2 –	7½ –	Rug Decbr: 1817
Ialt	21 Tdr		Rug

/32/

Den 9 Oct	2 Tdr	2 Skp	Falleblandkorn
Den 6 Oct	1 –	5 –	Fallehavre
Den 25 Oct	6 –	4 –	Fallehavre
Den 8 Nov:	6 –	5 –	Fallehavre
Den 15 Nov:	4 –	1 –	–

Ialt 18 Tdr 7 Skp Fallehavre

Den 28 Nov:	5 Tdr	6 Skp	Stubhavre
Den 4 Dec:	6 –	2 –	–

Ialt 12 Tønder Stubhavre

Den 21 Oct	3 Tdr	4 Skp	Fallebyg
Den 29 Oct:	4 –	2 –	–
Den 4 Nov:	2 –	4 –	Stubbyg

Ialt 10 Tdr 2 Skp Byg

Dagbog 1818

/1/ Den 7de Januar var vor Faer til Smede og fik vore Heste skjærpet; samme Dags Aften kom Hans Skræder og hans Broder Johan herop at sye, og atter den 14 Januar kom der end 2 Skrædersvenne, nemlig Hanses broder Ludvig, og en anden som hedte Lars og var fra Gundstrup. Den 5te Januar begyndte jeg paa min nye Holsteensvogn, som skulde være til Jørgen Sølvbjerg, og d: 10 Jan.: var jeg til smede med Nagene og fik dem beslaet, Smede fik 8 Rbmk til Arbejdsløn.

/2/(Intet skrevet)

/3/ Den 1ste Januar var Peder Mortensen, hans Kone og de 2 yngste af hans Børn her i Besøg, og Mads Sølvbjerg kjørte ogsaa med dem herop da han samme Gang skulde herop at sætte en Kakkelovnstud i vort Sengekammer. Samme Dags Aften var vi allesammen henne ved Teglværket til Julegilde, til hvilket Mads Sølvbjerg ogsaa var med. – Den 3die Januar om Aftenen var jeg nede hos Johan Snedevigs at spille til Juleleg for dette Laug heroppe i Skoven jeg fik derfor 9 Rbmk.

Den 4 Januar om Aftenen havde vi det sædvanlige Julegilde til hvilket de sædvanlige Naboer var, og Hans Skræder var ogsaa med, efterat vi havde spist, spillede vi Kort paa en Julekage til 1 Rbdlr som var Niels Knudsens jeg hverken vandt eller tabte.

/4/ Den 18 Januar var jeg, min Fader og Moder, min Morbroder Peder Hansen og hans Kone og min Morbroder Mads Hansen og hans Kone kjørende i vor nye Vogn nede i Skjærninge at besøge min Broder, da vi kom til Sølvbjerg, fulgetes Jørgen Sølvbjerg, hans Kone og hans gamle Moder ogsaa med hvilke Jørgen kjørte for. Vi kom derned til det var omtrent Middag, og reiste igjen derfra da Kl: var omtrent 7 om Aftenen. Den 20 Januar reiste Skræderne fra os efterat have været her en 14 Dags Tid, jeg gav Hans Skræder 5 Rbdlr 2 mk for at sye mig en blaa Trøje et par blaa Langebuxer og 2 Vergarns Veste. Den 17 Januar om aftenen var jeg nede hos Jens Jakobsens at spille til Juleleg for de sædvanlige, og fik derfor 9 Rbmk.

/5/ Den 1ste Febr fik jeg først at vide at Rasmus havde opsagt sin Tjeneste, han skulde nemlig ud til den nye Hjulmand i Foborg; samme Dags Aften var jeg paa Høbbet til Fastelavngilde, de havde en Skomager fra Foborg til at spille for dem til Gildet vi holdt ud til Kl 5 om Morgen.

Den 5 Febr var jeg til Foborg Fastemarked, jeg købte mig samme Dag et par Fjelle til et Sed til Jørgen Sølvbjergs Vogn de kostede 1 Rbdlr Stykket.

Den 7 Febr om Aftenen var vi paa Høbbet at betale Fastelavngilde det kostede os hver 9 Rb().

Den 8 Febr var jeg til Kirke, samme Dag var jeg inde hos Kristopher i Gjerup at see en Æsk, som vor Faer siden om Søndagen efter handlede ham af den kostede 6 Rbdlr.

Den 15 Febr var jeg ude hos Jørgen Sølvbjerg at lade ham vide at hans Vogn var færdig.

/6/ Den 19 Februar var jeg til Foborg Fastemarked, samme Dag havde vi 13 Hjul med stor smøgning, med til Lyøboerne, den første Torsdag havde vi 4 Hjul med med Egefil til Beslag og et nyt Undertøi derud, samme Gang gav de 2 Rbdlr for hvert Hjul.

Den 21 Febr om Aftenen var jeg til Gildes nede paa Sollerup, som kostede os ikke noget,

det var et rask lille Gilde, vi holdt ud til Kl 3½ om Morgen.

Den 22 Febr: om Aftenen var vi alle, undtagen Rasmus, nede hos Morbroder Peder Hansen i Besøg. Samme Dags Aften var Rasmus til Spillegilde oppe i Skovhusene.

Den 26 Febr, var jeg til Foborg Fastemarked, samme Gang havde vi en nye Vogn med til Mikkel Klingebjerg paa Auernakøe, som kostede 36 Rbdlr, tillige havde vi 4 nye Hjul med til Peder Rasmussen paa Lyeøe, for hvilke han gav 20 Rbdlr.

/7/ Den 5te Marts var jeg atter til Foborg Fastemarked, samme Gang havde vi 5 Hjul med til Lyøboerne de 3 med stor Smøgning og de 2 af dem omeget og de 2 med Egefil til Beslag, tillige havde vi halvandet Undertøi med, dette kostede ialt 13 Rbdlr 3 mk og det ene Undertøi 19 mk i Sølv.

Den 6 Marts begyndte vi at skove nede i Sollerup, samme Dag fik vi 9 Læs hjem, og den 7 Marts fik vi 7 Læs skovet hjem.

Den 9de og 10 Marts skovede vi det sidste hjem den første Dag kjørte vi 9 Læs og den sidste 5 Læs.

Den 13 Marts var min Fader og Moder til Begravelsesgilde nede hos Johan Snedevigs efter hans Fader den gamle Niels Snedevig. Og d: 14 Marts om Aftenen var vi til 2de Dags Begravelsesgilde.

Den 19 Marts var jeg i Trolleborg Kirke; samme Dag var der lyst til Prædiken i andre næstfølgende Helligdage.

/8/ Natten imellem d: 19de og 20de Marts laae Morten Tærsker fra Svaninge her, efterat være kommen for tidlig af sin Tjeneste hos Svensen paa Trolleborg da han gav Morten en ørefigen, som var i trætte med de andre Karle, uden at spørge hvem der var Aarsagen dertil.

Den 22 og 23 Marts var min Broder og hans Kone heroppe at besøge os, og reiste igjen den 23de om Aftenen.

Den 22de Marts om Aftenen havde vi et rask Pige-gilde henne ved Teglværket, som de sædvanlige Piger i Skovlauget gjorde, vi fik Rom at drikke til Gildet og Kaffe 2 Gange, de havde en Skomager fra Foborg til at spille hvilken de gav 3 Rbdlr derfor. Den 27 Marts kom Morten Larsen herop at gaae i Dagleie nogen Tid, han skulde have 1 mk om Dagen.

/9/ Den 3die April saaede vi 1 Td Ærteblanding her i marken udenfor Porten.

Den 30 Marts begyndte vi at pløie til Stubkorn, og et par Dage forud begyndte vi at gjerde, hvilket Morten var med.

Den 5 April var jeg henne at gjøre et par Træsko til min Broderkone Annemarie, og d: 12te April var jeg henne at gjøre et par træsko til min Broder.

Den 17 April var min Fader og Moder kjørende nede i Austrup til Vævs hos Anders Væver.

Den 19 April var jeg, min Fader og Moder, min Morbroder Peder Hansen, hans Kone, Jens og Niels kjørende nede i Skjerninge at besøge min Broder, vi havde vor nye Vogn og Peder Hansen havde ogsaa sin Vogn at kjøre i, Samme Dag reiste Morten herfra efterat have tjent (...) Tid.

/10/ Den 21 April saaede vi 2 Tdr 2 Skp Stubhavre i Marken uden for Porten.

Den 23 April fik vi samme Havrejord tromlet tilpas da vi siden fik regnveir 2 til 3 Dage. Den 26 April var jeg i kirke og fik os tegnet til Altergang Søndagen efter, samme Dag talte jeg til Snedkeren om at komme op at gjøre mig et Chatol, som lovede at ville komme om 6 Uger. Den 29 April var Hans Banke i Faugsted her efter en nye Vogn som han selv havde lagt Træe til, han gav 11 Rbdlr til Arbeidsløn. Den 11 Mai om Aftenen var jeg nede hos Knud Bondes til Gildes som de Gjerup Karle havde der.

/11/ Den 1ste Mai var vor Faer i Foborg med et Læs Spaane. Den 2den Mai gik jeg til Skriftes og d: 3die Mai til Alters i Trolleborg Kirke, samme Dags Eftermiddag reiste Rasmus herfra og til Foborg til den nye Mester. Den 7de Mai saaede jeg 5½ Skp Byg i Stubjord i Marken uden for Porten, vi saaede ogsaa noget Hør og Hampefrøe.

Den 8 Mai var vor Faer igjen i Foborg med 1 Læs Spaane, samme Dags Eftermiddag fik jeg stubjorden afharvet og tromlet. Den 10de og 11de Mai var min Broder og hans Kone heroppe at besøge os og Rasmus fra Lindevads Mølle. Den 14 Mai saaede vi 2 Tdr 6 Skp Havre i Fallejord nede i den største næste Krog, og d: 16 Mai saaede vi 6 Skp Havre og 3 Skp Blandkorn i samme Krog.

/12/ Den 19de Mai saaede vi igjen 6 Skp

havre og 3 Skp Blandkorn i samme Falle-mark.

Den 17 Mai var jeg nede hos Knud Bonde at betale Gilde som vi havde der 2de Pintsedag Aften det kostede os hver 3 mk.

Den 16 Mai var Niels Knudsen ved Teglværket her efter en nye Arbeidsvogn som Skovriderens Svoover i Nyborg skulde have. Den 24 Mai var jeg og min Fader i Grøndrup hos Peder Mortensen at hugge noget Træ op, vi var ogsaa ude at besøge Jørgen Sølvbjerg, hos hvilken fi vik ½ Skp Boghvede, til at saae, den 25de og 26de Mai saaede vi 4½ Skp Boghvede. Den 20 Mai saaede vi 5½ Skp Byg og nogle Hørfrøe i den aarle Krog. Den 27 og 28de Mai var jeg nede at hjælpe min Morbroder Peder Hansen at grave Tørve.

/13/ Den 31 Mai var jeg nede hos Peder Tærskers Rasmus med nogle Noder, samme Dags Formiddag var vi ude i Skovhaugelyken med 2 Aarings Kalve, i Græs hos Markepram paa Høbbet. Den 1ste og 2den Mai gravede vi Tørve oppe i Balses Mose vi havde Kristian Knagerbjerg, Peder Blomme Knuds Jakob, Morten Larsen fra Svaninge Peder Hansens Jens og Annemagrete til at hjælpe os, og den anden Dag havde vi 2 flere nemlig: Hans Madsen og Anders Madsen. Den 7 Juni gjorde jeg et par Træsko til Morten. Den 8 Juni reiste vi vor Tørve vi havde Morten til at hjælpe os. Den 9de Juni var jeg til Foborg Marked, jeg kjøbte mig et Halstørklæde og et par Sko. Den 13 Juni skjød Knud ved Teglværket 4re Ræveunger oppe ved Jenses.

Den 14 Juni havde vi en Bistade som fløi løs og sværmede.

/14/ Den 21 Juni om Aftenen var jeg nede hos Hans Larsen i Gjerup til Gildes, hvilket de Gjerup Piger gjorde der, samme var et rask Gilde med en Snaps og Mjød.

Den 17 Juni var jeg nede hos Smeden og fik 8 Hjulnag bunden, som skulde være til et par Vogne til Odense Marked, Smeden fik 10 mk til Arbeidsløn. Den 27 Juni var Pigerne ude hos Hans Larsen at betale Gilde, samme Aften var jeg og de andre Karle ude og fik en god Snaps og Musik og Dands, Samme Dag havde vi en Bistade som gav en Eftersværn. Den 11 Juli om Aftenen var vi oppe hos Morbroer Madses at betale et Gilde som vi havde der d: 4 Juli om Aftenen det kostede os hver 3 Rbmk 8 sk, og vi fik Musik og Dands.

/15/ Den 3die Juli fik vi 11 Læs Tørve agtet ind af Balses Mose, og den 4 Juli var vor Faer i Foborg med 2 Læs Tørve. Den 4 Juli om Aftenen var jeg til Gildes oppe hos Morbroer Madses hvilket de Gjerup Karle havde der vi holdt ud til Kl 4 om Morgen. I Ugen fra 5 til 12 Juli var vor Faer i Foborg med 3 Læs Tørve, og vi fik selv 3 Læs ind. Den 8 Juli om Aftenen havde vi Peder Blome Niels Knudsen og Jakob til at hjælpe os at slaae i Kjeilekrogen et par Timers Tid. Den 9 Juli havde vi Anders Madsen til at hjælpe os at slaae ude ved Fleninge Søe om Eftermiddagen slog vi noget i Kjeilekrogen. Den 11 Juli var vi ude ved Fleninge Søe at gjøre Høe vi satte 2 Stakke og hjemme fik vi ogsaa et par Stakke gjort. Den 12 Juli var min Broder og hans Kone oppe at besøge os, om Eftermiddagen hjalp de os at gjøre Høe lidt.

/16/ Den 13 og 14 Juli var jeg og vor Faer til Odense Marked med 2 nye Vogne, og 1 Barrehjul, men vi solgte slet ikke noget af det, der var kuns buden 16 Rdrlr for en Vogn Nagene var endda beslaaet med 2 Gjorde hver. Den 15 Juli om Formiddagen agede vi 4 Læs Høe ind af Kjeilekrogen og om Eftermiddagen hentede vi 1 Læs ude ved Fleninge Søe, samme Dags Aften fik vi 2 Læs Tørve ind.

Den 22 Juli fik vi 2 Læs Høe ind af den aarle Krog om Aftenen. Den 23 Juli fik vi 4 Læs Tørve ind. Den 27 Juli om Aftenen havde vi Peder Blomme; Niels Knudsen og Knud selv til at hjælpe os at slaae et par Timers Tid i den aarle Krog. Den 29 og 30 Juli fik vi 4 Læs Høe ind af den aarle Krog. Den 31 Juli og 1ste August var Morten Larsen hos os, den første Dag tærskede han nogen Hør.

/17/ Den 7 August om Formiddagen var vi ude at hjælpe min Morbroder Peder Hansen at age sin Rug ind, samme Dags Eftermiddag høstede vi vor sidste Stubhavre vi havde Peder Blomme til at hjælpe os. Den 8 August var vor Faer i Foborg med en af de nye Vogne vi var til Odense Marked med. Den 9 August kjørede jeg for vor Smed hans Kone og 2 af Børnene, til Tronderup.

Den 11 August fik vi alt vort Stubkorn ind, vi fik 6½ Læs Byg og Ærteblanding. Den 16 August var jeg i Foborg at kjøbe mig et Stk Tøi til en Vest, som kostede 4 Rbm. Den 17 og 18 August høstede vi vor Fallehavre og

Byggen, den sidste Dag om Eftermiddagen havde vi Knuds Kjesten til at tage Havre op. Den 19 August smøgede vi 2 Hjul til Teglværket, samme Dag havde vi Knuds Kjesten til at rive Jord i den næste Krog.

/18/ Den 16 Juli havde vi min Morbroder Mads og Peder Hansen til at tække, vi lagde 4 Fag op paa Ladehuset over Kohuset her i Gaardet. Den 17 Juli fik vi nok et Læs Høe hjem fra Fleninge Søe som, var et stort Læs, samme Dag slog jeg noget i den aarle Krog. Den 18 Juli var jeg i Nylykke at age Tørve ind for min Moster, jeg kjørte 3 Læs ind for hende, da vi kjørte hjem tog vi 1 Læs Tørve med hjem, Samme Dags Eftermiddag var vor Faer i Foborg med 1 Læs Tørve. Den 19 Juli var jeg, min Fader og Moder gaaende i Grønstrup at besøge Peder Mortensen, vi kom ikke hjem førend Kl 11 om Aftenen. Den 20, 21 og 22 Juli var vor Faer i Foborg med 6 Læs Tørve, den sidste Dags Formiddag var jeg nede ved Trolleborg at jævne nogle Grave paa Kirkegaarden. – Den 26 Juli var vi og Peder Blomme og Konen, som begge kjørte med os, og min Morbroder Peder Hansen og Jens henede i Skjærninge at besøge min Broder.

/19/ Den 2 August var jeg ude ved Puesøen at slaae for Niels Knudsen og Jakob ved Teglværket. – Den 3die August høstede vi Rug, vi havde Peder Blomme og Konen, Niels Knudsen og Maren, min Morbroder Peder Hansen, som havde Knuds Kjesten til at tage op efter sig, og Jens og Annemagrete, til at hjælpe os.

Den 4 August var jeg nede hos min Morbroder Peder Hansen at høste Rug han havde som sædvanlig Kristian Knagerbjerg og Konen til at hjælpe sig.

Den 5 August var jeg ved Høbbet at høste Rug, for min Morbroder Peder Hansen. Den 6 August fik vi vor Rug agtet ind, om Eftermiddagen, var min Morbroder Peder Hansen oppe at hjælpe os, han kjørte 4 Læs ind og vi fik ialt 11 Læs, henimod Aften begyndte vi at høste Stubhavre.

/20/ Den 20 August var jeg og vor Faer ude ved Tørvelunget ved denne Side paa Paspasøen at slaae noget til at røgne Huse med, og noget af det blev til Høe; Samme Dags Eftermiddag fik vi 1½ Læs Fallehavre ind. Den 21 Aug: var vi ude efter det vi slog om Dagen før, og om Eftermiddagen fik vi 1 Læs Bygblan-

ding og et Læs Havre ind. Den 22 Aug: fik vi atter 1 Læs Fallehavre ind som var det sidste. Den 23 Aug: var jeg nede paa Kroen at blæse paa Klanet til Skydegilde, om Aftenen var der Spillegilde, paa Tørklæder, ved at kaste med Terner, jeg vandt et Klæde for 1 mk, der var ogsaa Musik og Dands til samme Gilde jeg fik 3 mk for det jeg Blæste; Den 27 August var Jørgen Sølvbjerg heroppe med et Læs Egetræ og et par Vognstænger.

Den 28 August var vor Faer til Smede og fik en nye Harve bunen.

/21/ Den 2 Sept: høstede vi noget af vor Boghvede, samme Dags Eftermiddag var jeg nede hos min Morbroder Peder Hansen at spille til Førringsgilde, for hvilket jeg fik 4 Rbmk 8 sk over Borde. Den 3 Sept høstede vi vor sidste Boghvede. Den 4, 5, og 6 Sept var jeg nede hos min Morbroder Peder Hansen til Brullup, hvilket Maren og hendes Fyr, fra Vesterhæsinge havde der. Den første Dag kjørede jeg for Brudepigerne, og om Søndagen kjørede jeg for Brudgommen, som gav mig 2 Rbmk i Drikkepenge, Den 2den Dags Aften, spillede jeg og Rasmus Mortensen, ved hvilket vi tjente hver 5 Rbmk; Den 8 Sept var jeg til Foborg Marked vi havde den nye Arbeidsvogn med, men solgte den ikke Den 11 Sept bragede vi vor Hør; Den 13 Sept var vi oppe hos Pisoning efter en Kanarieflugl som kostede 1 () Rbdlr. Den 14 Sept tærskede jeg alt vor Boghvede allene.

/22/ Den 15 Sept kjørede vi 16 Læs Gjødning ned i den største næste Krog til Rug, d. 16 Sept kjørede vi 10 Læs Gjødning derned og d: 17 Sept kjørede vi 13 Læs Gjødning derned som var det sidste. Den 19 Sept var jeg, Niels Knudsen, Peder Hansens Jens og hans Søstre Annetonette og Annemagrete nede i Skjerlinge at brage deres Hør. Den 20 Sept var Peder Mortensen, hans Kone og 2 af hans Børn heroppe at besøge os, og henimod Aften kom Langs Møller ogsaa herop. Den 21 og 22 Sept havde vi Kristian Knagerbjerg til at hjælpe os at tærsk Sæderug. Den 23 Sept var Pigerne fra Byen her med Melk. Den 22 Sept saaede vi 2 Tdr 6 Skp Rug. Den 24 Sept om Aftenen var vi nede hos min Morbroder Peder Hansen til Høstgilde og den 25 Sept saaede vi 2 Tdr 2 Skp Rug.

/23/ Den 4 Oct: om Aftenen var vi oppe

hos Morbroder Madses til Høstgilde efterat vi havde spiiist spillede vi Kort ildt for Plaseer.

Den 6 Oct var jeg til Foborg Faaremarked, jeg solgte et Bedelam og fik 11 Rbmk for. – Den 10 Octbr om Aftenen havde vi Høstgilde til hvilket de sædvanlige naboer, tilligemed min Broder, hans Kone, og Rasmus som for havde tjent os var. Efterat vi havde spiiist, spille nogle Kort for Plaser, og nog spillede paa Fiolin og dandse. Den 11 Octbr var vi kjørende i Grøndrup at besøge Peder Mortensen og om Aftenen da vi kom hiem var vi henne ved Teglværket til Høstgilde efterat vi havde spiiist spillede vi Kort for Plaseer.

/24/ Den 18 October var jeg til Barselgilde ude hos Jørgen Sølvbjerg, jeg kjørte først hjemme fra, til Sølvbjerg, da min Moder samme Gang bar Barnet til Daaben, da jeg nu kom til Sølvbjerg skiftede jeg Heste og fik et par af Jørgens, vi kom ikke hjem førend Kl: 9 Aft.

Den 24 Octbr var jeg ude i Teglgarden efter Snedkerens Haandværkstøi, som siden begynde at arbeide paa mit Khatol. Den ene Snedker hedte Kristian Brechsen og den anden Hans Jakob.

Den 23 Oct: var jeg til Foborg Qvægmarked, vi solgte samme Dag 2 halvandet Aars Qvier den ene fik vi 7 Rbdlr for og den anden 6 Rbdlr. – Den 26 Oct: var Kristian Brechsen i Foborg om Aftenen da han gik hjem for han vild i 6 Timer.

/25/ Den 31 Oct gik jeg til Skriftes og d: 1 Nov: til Alters i Trolleborg Kirke, samme Dags Eftermiddag var vi alle nede at besøge min Morbroder Peder Hansen, og om Aftenen var jeg og Jens nede paa Kroen til Spillegilde, til hvilket Rasmus Mortensen var Musiker.

Den 8 November var jeg, min Fader og Moder i Skjerlinge at besøge min Broder, jeg ledte en rødrygget Koe derned hvilken vi fik ombytte og fik en Slagterkoe for.

Den 4 Nov: var vor Faer til Skovaution nede i Søndermarken, som var paa Egetræ, han købte 2 Nummer det ene N: 47, det andet 51. det første kostede 6 Rbdlr 4 mk 8 sk det andet 6 Rbdlr 3 mk 8 sk foruden Salarium, den 5te 6, 7 og 9 Nov fik vi det skovet hjem, Morbroder Mads hentede os 1 Læs den

sidste Dag, vi fik ialt 8 Læs. Den 15 November var vor Faer i Vesterhæsing til Barselgilde.

/28/ Den 25 November havde vi Kartepiger vi havde Peder Blommes Kone Johanne, Knuds Maren og Annetonettes Søster Anemagrete, om Aftenen var Niels Knudsen og Jens heroppe, og vi spillede Kort lidt. Den 29 November var min Broder og hans Kone heroppe at besøge os og min Morbroder Peder Hansen, om Aftenen kjørte jeg og Jens for dem ned til Uraaehuset, med vore Heste og Vogn. Samme Dag var Peder Krog i Fuglesang heroppe at købe en nye Arbeidsvogn af os, som var en af dem vi havde til Odense Marked, som skulde have 2 Barrehjul, og gav siden 20 Rbdlr.

/27/ Den 4 og 5te December gjorde jeg en nye Hjulbør til Peder Whinter i Foborg, hvilken han gav 4 Rbdlr for.

Den 7 Dec: slagte vi vor Gris, Snedkerne hjalp os samme Gang.

Den 9 Dec: havde vi igjen Kartepiger nemlig Knuds Maren og Annetonettes Søster Magrete, om Aftenen var Niels Knudsen og Jens oppe at give dem et Knald hver. – Den 13 Dec: var vor Faer ude i Sandhuset hos Hans Larsen til Barselgilde. Den 5. Dec: fik Snedkerne mit Chatol færdig. Siden gjorde de 2 Stole til os og 2 til Knuds ved Teglværket. Den 17, 18, 19, 21, 22 og 23 December havde vi Hans Jensen til at hjælpe os at Tærse Rug, hvilke vi siden fik optorsket.

/28/ Den 20 Dec: var jeg i Foborg, jeg købte mig samme Gang en lille Saugklinge et par Høvejern og noget Tobak. – Den 24 Dec: om aftenen var den ene Snedker her nemlig Hans Jakob. Den 25 Decbr: var jeg i Kirke, og om Aftenen var jeg nede til Knud Bondes at lege Juul, samme kostede 8 sk til Musikanterpenge, og Rasmus Tærsker spillede. Den 26 Decbr. om Aftenen var jeg nede hos min Morbroder Peder Hansen til Julegilde, til hvilket min Broder og hans Kone ogsaa var, da de Juledag kom op at besøge os. Den 27 Decbr: om Aftenen havde vi Julegilde, til hvilket min Broder og Konen ogsaa var, og Snedkeren, Hans Jakob. Den 28 Decbr: reiste min Broder og hans Kone igjen hjem.

/29/
Maidag 1818 20 Rbdlr til Løn
Novbr: – ikke noget
Røgtb: 5 Rbdlr – mk 8 sk
Skrtb: 3 Rbdlr 4 mk 8 sk

/30/ (intet skrevet)

/31/ 1818 Aars Avl

23 Traver	6 Kjerne	Rug
10 –	10 –	Stubhavre
5 –	4 –	Stubærteblanding
4 –	15 –	Stubbyg
3 –	16 –	Fallebyg
3 –	8 –	Falleblandkorn
13 –	2 –	Fallehavre

Den 15 Sept:	1 Tdr	Boghvede
Den 13 Sept:	1 – 5 Skp	Falleblandkorn
Den 8 Oct:	3 – 4 –	Ærteblanding
Den 11 Aug:	1 – 4 –	Rug af Rivning
Den 24 Sept:	3 – 7 –	Rug 9 Traver
Den 1 Dec:	2 –	– Langhalm og
Den 18 Dec:	4 – 1 –	– optorsket den
Den 23 Dec:	5 – 2 –	– 23 Decbr 1818

Ialt 16 Tdr 6 Skp Rug

/32/

Den 3 Oct:	4 Tdr 0 Skp	Fallehavre
Den 10 Dec:	4 – 3 –	–

Ialt 8 Tdr 3 Skp Fallehavre

Den 17 Oct:	3 Tdr 7 Skp	Stubhavre
Den 12 Dec:	3 – 2 –	–

Ialt 7 Tdr 1 Skp Stubhavre

Den 18 Nov: 4 Tdr 2 Skp Byg

Dagbog 1819

/1/ og /2/ (Intet skrevet)

/3/ Den 1ste Januar om Aftenen var jeg og vor Faer oppe hos Peder Blomme til Julegilde, som var et rask Gilde med Mad og Brændeviin. Den 2 Jan: var vi alle oppe hos Morbroder Madses til Julegilde, efterat vi havde spiiist spillede vi Kort paa en Julekage til 2 Rbmk jeg tabte derved 4 mk.

Den 6te Januar om Aftenen var jeg henne ved Teglværket til Julegilde efterat vi havde spiiist spillede vi Kort paa en Julekage til 2 Rbmk og jeg tabte derved 2 mk 8 sk, tilsidst

spillede vi 15 Streger om 2 sk ved hvilket jeg vandt 5 sk. Den 10 Januar var jeg og min Fader og Peder Hansens Jens kjørende nede i Skjerninge for at besøge min Broder, strax efterat vi kom derned kom Jenses Broder Niels gaaende.

/4/ Den 17 Januar var jeg oppe hos Morbroder Madses samme Dags Aften var det bestemt at de skulde lege Juul nede i Skolen, men der blev ikke af, da det samme Aften sneede rask.

Den 20 Januar fik jeg en Holsteen Undervogn færdig til Kristen Henriksen i Svaninge.

Den 24 Januar var jeg til Begravelsesgilde i Grønderup hos Peder Mortensen, da hans mindste Datter Anne døde nogle Dage forud.

Den 26 Januar var jeg og Annetonette gaaende til Aastrup til Vævs da vi kom til Grønstrup fulgtes min Faster med, som ogsaa havde noget derned.

/5/ Den 2 Februar om Aftenen var jeg nede hos Johan Snedevigs at lege Juul, samme Gang var Niels Knudsen ved Teglværket ogsaa med, Kristian Alsing var Musikanter, og vi gav hver 8 sk til Gildet.

Den 6te Febr om Aftenen var jeg nede paa Sollerup til Gildes, samme var et rask Gilde med en Snaps til samme Gilde betalte vi ikke noget, og Lars Prangeres Mads var Musikanter. Den 14 Febr var jeg i Kirke; samme Dag var det et smukt Veir den 17 Febr var min Morbroder Peder Hansen heroppe med sin Gamle Vogn, hvilken vi satte 2 Axeler, en Fortyve; og en Kjepstok paa.

/6/ Den 22 Febr var jeg til Fastelavnsgilde, hos Hans Larsen i Gjerup, om Formiddagen var vi ude at slaae Potten istykker, men jeg spillede Kort isteden, og vandt derved 4 rbmk 2 sk om Aftenen havde vi et rask Gilde, til hvilket Kristian Alsing spillede og fik derfor 9 Rbmk. Den 25 Febr: var jeg til Foborg Fastemarked for Plaser. Den 24 Febr: om Aftenen var vi ude hos Hans Larsen at betale Fastelavnsgilde, det kostede os hver 3 mk 8 sk.

Den 28 Febr var jeg og min Morbroder Jens nede i Skjerninge at besøge min Broder vi var først i Elskovs-Mølle med et Stk Vadmel som skulde stampe.

/7/ Den 4 Marts var jeg til Foborg Fastemarked, samme Dag havde vi nogle Hjul ud til Lyøboerne, Den 5 Marts var Kristen

Henriksen fra Svaninge her efter en nye Holsteens Undervogn for hvilken han gav 30 Rbdlr, samme Dag havde han en gammel Arbeidsvogn med som skulde smøges. Den 11 Marts var jeg igjen til Foborg Fastemarked vi havde da ogsaa nogle Hjul ud til Lyøboerne og Kristen Henriksens Vogn havde vi med, for hvilken han gav 6 Rbdlr Den 14 Marts var jeg i Kirke. Den 18 Marts var jeg atter til Foborg Marked, samme Dag havde vi nogle Hjul ud til de Lyøøe Mænd.

/8/ Den 21 Marts var jeg og min Moder kjørende nede i Skjerninge at besøge min Broder, vi havde en Øltønde med derned som kostede 16 Rbmk, og 2 Skp hvide Ærter som ogsaa kostede 16 mk, da vi kom derned var min Morbroders Jens og Niels dernede, som havde været i Elskovs-Mølle efter et Stk Vadmel. Den 27 Marts var min Fader i Foborg med en Favnbrende for Knud ved Teglværket. Den 28 Marts var Kristian Snedker heroppe at hjælpe mig at stoppe en Stoel. Den 29 Marts begyndte vi at pløie til Stubbkorn, og samme Dag saaede vi 7 Skp Ærteblanding i den aarle Krog.

/9/ Den 3die April saaede vi 3 Tdr 3 Skp Havre i Stubbjorden i Spisningskrogen. – Den 4 April var Kristian Snedker her igjen at hjælpe mig at stoppe 2 Stole ud, samme Dag var Knud ve Teglværket her efter en lille Griis. Den 5te April var Snedkeren her efter en Griis og d: 6 April var Posten her ogsaa efter en. Den 7 April var jeg til Foborg Fastemarked. Den 8 April var min Morbroder Peder Hansen her efter en Griis, samme Dag var Peder Mortensen fra Grønderup her i Besøg, han fik ogsaa 2 Grise med sig hjem. Galtgrisene gav de 15 mk for og Sogrisene 2 Rbdlr Stk: Den 6te April saaede vi 1 Td 5 Skp Bygblanding i Stubbjorden. Den 9 april var jeg oppe hos Peder Andersen i Fleninge at sanke en nye Plov.

/10/ Den 11 og 12te April var min Broder og hans Kone fra Skjerninge heroppe at besøge os, den første Dag om Aftenen var jeg til Paaskegilde nede hos Knud Bondes, til samme Rasmus fra Lindevads Mølle ogsaa med, da jeg reiste hjem fulgtes han med mig. Til samme Gilde var Kristian Alsing Musikanter. Den 14 og 15 April havde vi Peder Blomme til at gjerde og den sidste Dag havde vi Hans Madsen og Anders ogsaa. Den 18

April var vi nede hos Knud Bondes at betale Gilde som kostede os hver 2 mk 8 sk. Den 20 og 22de April havde vi Hans Jensen til at Gjerde.

Den 21 April begynde vi at pløie Fallejord som skulde trepløies til Byg.

Den 25 April gik jeg til Alters i Trolleborg Kirke. – Den 27 april saaede vi 2 Tdr 1 Skp Havre i Fallejord i den mindste næste Krog. Den 30 April saaede vi 4½ Skp Byg i den lille Gaasekrog og Annetonette fik et Fjerdingkar Hørfroe saadet der ogsaa.

/11/ Den 2den Mai og Aftenen var jeg til Spillegilde nede paa Kroen som var paa noget Snedkerarbeide, jeg vandt en Stoel ved at Spille paa Møllen, men jeg solgte den igjen og fik 4 mk for den.

Den 4 Mai var jeg nede at pløie og harve for Smeden, og Hans Jensen var ogsaa med. Den 3die og 5te Mai saaede vi 1 Td 4 Skp Byg i Fallejord i den aarle Krog. Den 8 Mai om Formiddagen var jeg oppe ved Haagerup Præstegaard med et Læs Tømmer, som jeg tog i Fiskerup Løkker.

Den 9de Mai var vi kjørende nede i Skjerninge at besøge min Broder min Morbroder Mads og Konen kjørte med os, og Peder Hansens kjørte med deres egen Vogn. Den 10, 11, 12, og 13 Mai, smøgede jeg vor Arbeidsvogn om og satte nyt Undertøi i den. Den 24, 25 og 26 Mai var vi til Smede med vor Vogn og fik den beslaaet, Den sidste Dags Aften var Smeden oppe hos os at spise sin Aftensmad.

/12/ Den 17, 18, og 19de Mai gravede vi Tørve, Den første Dag havde vi Kristians, Lars, Hans Madsen, Niels Pisonen, og Annemagrete. Den anden Dag havde vi Peder Blomme, Kristian, Lars, Hans Madsen, Rasmus Knudsen, Jens Pedersen og hans Søster Annemagrete, den tredie dag havde vi kuns Knuds Jakob og Annemagrete. Den 20de Mai satte vi nye Eger i et Hjul og smøgede det om som var Kromandens i Brobyværk.

Den 23 Mai var vi kjørende i Grøndrup at besøge Peder Mortensen, og jeg og min Moder var i Aastrup til Vævs samme Dag. Den 24de, 25 og 26 Mai var vi til Smede og fik vor Vogn beslaaet som vi havde smøget om, Smeden fik 2 Rbdlr for Skruerne.

Den 27, 28 og 29 Mai saaede vi 4 Skp Boghvede i den lille næste Krog.

/13/ Den 30 og 31 Mai var min Broder og

hans Kone fra Skjerninge heroppe at besøge os. Den 31 Mai om Aftenen var jeg til Pintsegilde oppe hos Morbroder Madses til samme spillede Kristian Alsing.

Den 4de Juni havde vi Hans Madsen og Anders til at hjælpe os at age Dynd af vort Kjer, og d: 5 Juni havde vi Annetonettes Broder Jens til at hjælpe os.

Den 6te Juni var min Morbroder Peder Hansen og Hans Madsen heroppe at gjøre Accord om at rytte vort Kjer de skulde have 16 Rbdlr derfor. Den 8, 10, 12 og 14 Juni kjørte vi Dynden af Kjerret. Den 9 Juni havde vi en Bistade som sværmede. Den 11 Juni var jeg til Foborg Marked, samme Dag havde vi en nye Vogn med til en Mand paa Auernakø hvilken han gav 6 Spedsier for. Samme Dag var der Kunster nede paa Skibbroen de havde 4 Heste og 4 Kaner, som gik i en rund Kred.

/14/ Den 24 Juni var Mathis Alsing her efter en nye halv Vogn, som var en Forvogn samme skulde han give 7 Rbdlr for, men det blev staaende paa Kredit. Den 26 Juni var vi nede i Skjerninge hos min Broder at hyppe Kartofler, nemlig jeg, Annetonette, hendes Søster Magrete, hendes Broder Jens og Hans Madsen. Den 27 Juni var Lars Keileholmen her efter en nye halv Vogn som var en Bagvogn, og Forvognen blev smøget om og nyt Undertøi i den samme gav han 6 Rbdlr til Arbidsløn for. Samme Dag var jeg til Pilegeilde ude hos Hans Larsen, dette var et rask Gilde vi holdt ud til Mandag Morgen Kl 7. Den 30 Juni var jeg nede i Pejerup Smede at hugge Jern i Lars Kjeileholms Vogn.

/15/ Den 29 Juni var Jens Jakobsen her efter en nye halv Vogn, som var en Bagvogn. Forvognen satte vi nyt Undertøi i, samme skulde han give 6 Rbdlr for; men isteden for Penge skulde han gjøre Arbeide i 24 Dage til os. Den 1ste Juli var jeg nede hos vor Smed at hugge Jern i Jenses Vogn, som blev Skruer for. Den 3 Juli om Aftenen var Pigerne ude at betale Gilde, samme Aften var vi ude at faae en Snaps og de dandsede tillige.

Den 10 Juli om Aftenen kom min Broder og hans Kone herop at besøge os og var hos os den 11 Juli og senere om Aftenen kjørede jeg, Jens og Niels for dem hjem, vi kom ikke tilbage førend Kl: 3 om Morgen. Samme Dag d: 10 Juli var Knuds Rasmus heroppe at be-

søge os tillige med hans Fader og Moder og Peder Hansen og Konen var her ogsaa.- Den 18 Juli var vor Faer og Annetonette i Grønstrup hos Peder Mortensen efter et Læs Høe, samme Dags Eftermiddag var vi nede hos min Morbroder Peder Hansen.

/16/ Den 19 og 20 Juli var jeg og min Fader henne i Spisningskrogen at slaae noget som var Rug i om Aaret før. Den 21 Juli havde vi 2 Bistader, som sværmede Forsværm strax efter hinanden. Den 24 Juli henimod Aften kjørte vi 3 Læs Rug ind og d: 25 Juli om Morgenen kjørte vi atter 3 Læs Rug ind vi havde samme Gang Peder Blomme til at hjælpe os, som siden fik Heste og Vogn at kjøre et Læs Høe ind med.

Den 26 Juli fik vi den øvrige Rug ind, nemlig 7 Læs, vi havde Knud og Maren fra Teglværket til at hjælpe os, om Eftermiddagen henimod Aften gjorde vi 2 Læs Høe i Kjeilekrogen og fik dem aget ind til, og vi fik ogsaa ½ Læs ind af Spisningskrogen samme Dags Aften var jeg henne ved Teglværket.

/17/ Den 28 Juli var jeg, Jens Jakobsen og Kristian Knagerbjerg ude hos Skovrideren med hver et Læs Rug som vi tog i Sollerup.

Den 30 Juli slog vi det sidste af den aarle Krog, om Eftermiddagen var vi henne i Spisningskrogen at høste Stubkorn.

Den 7 Aug var jeg oppe i Søevænget efter 1 Læs Tørrebrænde, samme Dags Eftermiddag kom der en dygtig Tordenregn 2 Gange. Samme Dags Aften var jeg til Teglværkskilde, til hvilket vi gav hver 1 Rbmk, de havde en Skomager fra Foborg til at spille. Den 9 August høstede vi vor Fallebyg i den aarle Krog. Den 10 August fik vi et godt Læs Ærteblanding ind af den aarle Krog. Den 11 Aug: fik vi 3 Læs Fallebyg ind af den aarle Krog, og 1 Læs Fallehavre af den lille næste Krog og d: 13 Aug fik vi nok i Læs Fallehavre ind af samme Krog. Den 29 Aug var Peder Mortensens Kone og hans Karl heroppe med 1 Læs Høe til os.

/18/ Den 21 Juli var jeg og Annetonette ved Høbbet at høste Rug for Machepran. Det var den stærkeste Rug i sin Væxt jeg nogentid havde høstet, om Aftenen var vi oppe paa Gaarden at dandse, jeg spillede der samme Gang, for hvilket jeg fik 1 Rbdlr i Sølv, vi fik ogsaa en god Snaps og øl og Mad deroppe. Den 22 Juli var jeg nede at høste Rug for min

Morbroder Peder Hansen vi var 3 Jern, nemlig Jens, Jeg og min Fader. Den 23 Juli høstede vi Rug, vi havde Rasmus Knudsen fra Foborg, hvilken Jenses Maren tog op efter, hans Broder Niels Knudsen og Maren hans Søster, og min Morbroder Peder Hansen hvilken Peder Blommes Kone tog op efter, tillige havde vi Jens og hans Søster Magrete.

/19/ Den 1ste August var min Fader og Moder og min Morbroder Peder Hansen og Konen kjørende nede i Skjerninge at besøge min Broder.

Den 2den August høstede vi vor Stubhavre vi havde Hans Jensen og Maren til at hjælpe os samme Dags Aften høstede vi noget 6radet Byg i den lille Gaasekrog. Den 3die August fik vi 2 Læs Stubblandkorn ind og 1 Læs Høe af den aarle Krog. Den 4de Aug: fik vi 1 Læs 6radet Byg ind af den lille Gaasekrog, 2 Læs Stubhavre ind af Spisningskrogen og 1 Læs Høe ind af den aarle Krog samme Dags Aften høstede vi et Stykke Ærteblanding i den aarle Krog. Den 6te August høstede vi vor Fallehavre nede i den mindste næste Krog. Den 16 Aug: var vi ude paa Knagerbjerglunget at slaae imellem nogle Tørvegrave og d: 17 Aug fik vi Høet samlet sammen og kjørt hjem vi fik et godt Læs Høe.

/20/ Den 21 Aug: var jeg ude i Søevænget at plukke Nødder, jeg fik omtrent 1 Skp med Hoserene paa og afhosset 1½ Fjerding Nødder.

Den 22 Aug var min Moder og min Morbroder Peder Hansen kjørende i Skjerninge da Annemarie kort før havde gjort Barsel. – Den 24 Aug var min Morbroder Mads her efter en nye Bagvogn og Forvognen blev sat nyt Undertøi i. – Den 26 Aug var jeg nede hos Smeden at hugge Jern i Vognen, og d: 27 Aug om Aftenen var jeg, min Fader og Moder deroppe til Madses til Smedegilde. Den 28 Aug var jeg nede hos Niels Gynger til Gildes som de Gjerup Karle havde der, til samme spillede Rasmus Tærsker og fik 5 mk derfor.

/21/ Den 30 Aug: var jeg nede i Svanninge Smede at hugge Jern i en nye Holsteens Vogn, som vi havde gjort til Kristen Henriksen. Den 1ste Sept: var vi ude i Høbbet Lækker () Mose at slaae noget som vi havde faaet hos Markeprand og d: 4 Sept: fik vi Høet kjørt hjem vi fik et godt Læs, samme Dags Aften var jeg nede hos Niels Gynger at

betale Gilde, som kostede os hver 24 Rbsk, siden ud paa Aftenen var vi ude paa Fleninge Søe at seile vi havde 2 Baade og var ialt 16 Personer nemlig 10 Karle og 6 Piger. Den 8 Sept: var jeg til Foborg Marked, samme Dag havde vi en nye Vogn med derud, som var en Arbeidsvogn, hvilken jeg havde forfærdiget, samme Vogn købte en Hornebo, og gav 18 Rbdlr for den. – Den 12 Sept: var jeg i Skjerninge hos min Broder til Barselgilde. Den 14 Sept bragede vi vor Hør henne ved Teglværket vi havde Lars Knagelbjerg, Annetonettes Søster Magrete og hendes Broder Jens til at kjøre for os.

/22/ Den 15 Sept: kjørte vi 20 Læs Gjødning til Rug i den aarle Krog og den lille Gaasekrog. Den 16 Sept pløiede vi den lille Gaasekrog og saaede 4 Skp Rug i samme. –

Den 18 Sept var jeg til Sedsion i Foborg, jeg blev samme Gang indskreven til Kystmilitisen. Den 20 Sept: saaede vi 1 Td 6 Skp Rug i de forreste Stykker i den aarle Krog. Samme Dag høstede vi vor sidste Boghvede og flyttede den af Krogen. – Den 21 Sept var jeg til Egeskovs Marked, samme Dag købte vi os et nyt Best, som var 2½ Aar og kostede 40 rbdlr, vi solgte igjen det gamle og fik 11 Rbdlr derfor. Den 22 Sept kjørte jeg 26 Læs Gjødning ned i den lille næste Krog, vi havde Kristian Knagerbjerg til at slaae paa. – Den 23 Sept var Pigerne fra Byen her med Melk.

Den 24 Sept saaede vi 1 Td 4 Skp Rug i den lille næste Krog. Den 28 Sept: saaede vi 1 Td 1½ Skp Rug i den lille næste Krog, som var den sidste.

/23/ Den 26 Sept var jeg, Niels Knudsen, Jens og hans Søstre Annetonette og Magrete og Magrete Peder Mortensens Søster nede i Skjerninge at brage Hør for min Broder. Den 29 Sept om Aftenen kjørte jeg og min Moder ned til min Broder at gjøre Ost vi laae der om Natten og om anden Dagen kom Pigerne der med Melk. Den 2 Oct om Aft: havde vi Høstgilde til hvilket de sædvanlige Naboer var tilligemed Rasmus fra Foborg. Den 5 Oct var jeg til Foborg Faaremarked. Jeg solgte mit Lam og fik 2 Rbdlr for det. Den 6te Oct om Aft: var jeg nede hos min Morbroder Peder Hansen til Høstgilde, og d: 8 Oct: om Aft: var jeg oppe hos min Morbroder Mads til Høstgilde.

Den 16 Oct gik jeg til Skriftes og den 17

Oct: til Alters, samme Dag var Jørgen Sølbjerg hans Kone og 3 af hans Børn heroppe at besøge os.

/24/ Den 14 Oct havde vi Knuds Jakob til at hjælpe os at tærskke Ærteblanding. Den 20 Oct var jeg til Smede, vi fik samme Gang vor røde Klod skoet første Gang, og vi fik lagt paa nogen Plovejern. Den 22 Octbr. var jeg til Foborg Qvægmarked, vi købte samme Gang en Slagterko i Samling med Niels Pasaa, som kostede 16½ Rbdlr.

Den 23 Oct: om Aftenen var jeg henne ved Teglværket til Høstgilde, efterat vi havde spiiist spillede vi, Kort for Plaseer vi kom ikke hjem førend Kl: henimod 2 om Natten. Den 24 Oct: var Mads Sølbjergs Kone og Annemagrete fra Sølbjerg heroppe at besøge os og Knuds Rasmus var ogsaa oppe hos os.

/25/ Den 1ste Nov: havde Jenses Niels vore Heste og Vogn til at hente sin Kiste og sit Tøi med, som siden samme Dags Eftermiddag kom op til os for at tjene her.

Den 3, 4 og 5 Nov: kjørte vi 38 Læs Dyndgjødning ud i den aarle Krog til Byg.

Den 7 Nov: var jeg og Niels ude i Høbbet Løkker efter en Qvie som havde gaaet i Græs der, samme Dags Aften var vor Faer i Grøndrup hos Peder Mortensen efter et par Heste som vi havde at pløie med den 8, 9 og 10de Nov:, vi pløiede 4 Stykker i den aarle Krog og 3 [i] Keilekrogen den sidste Dags Aften var jeg ovre med Hestene. Den 11 og 12 Nov. kjørte vi 76 Læs Dyndgjødning ned i Keilekrogen paa et par Stykker som skulde være til Byg. Den 17 Nov: slagtede vi og Niels Pasaa en Koe i Samling, samme Koe udgjorde 12 Lpd Kjød og 14 pd Tælle.

/26/ Den 18 Nov: fik vi afløiet i Fællingen, samme Dags Aften og Nat kom der et temmelig Spor Sne.

Den 9 Nov fik vi vor Byg optorsket og d: 26 Novembr: fik vi vor Havre optorsket. – Den 27 Novbr: var jeg henne at dreie en Garnvinde færdig.

Den 28 Novbr: var jeg, min Fader og Moder til Barselgilde i Grøndrup hos Peder Mortensen, til samme Gilde var min Broder og hans Kone ogsaa med; Samme Dag havde jeg en nye Garnvinde med til Rasmus Lykkesens Maren for hvilken jeg fik 8 Rbmk

/27/ Den 1 Decbr var jeg og min Fader til Skovaution paa Bøgetræer i Knagerbjergsko-

ven vi købte No 96 som kostede 10 Rbdlr 8 sk i Indkjøb og med Salarium iberegnet 11 Rbdlr 2 mk 11 sk. Den 5te Decbr: var min Moder og Niels kjørende i Aastrup til Vævs.

Den 11 December var jeg til Begravelsesgilde efter Kristian Snedkers Kone Maren oppe i Pasaa vi mødte deroppe om Morgen Kl: 8 og fik en Snaps Smørrebrød og Kaffe, siden da vi gik fra Trolleborg gik hver til sit Hjem. Den 12 Dec: var jeg til Kirke, samme Dags Eftermiddag var Knuds Rasmus oppe at besøge os.

Den 17 Dec: var vi ude i Knagerbjergskoven at hugge vor Bøg og fik 1 Læs hjem og den: 18 Dec: fik vi det øvrige hjem nemlig med det første ialt 9 Læs.

/28/ Den 19 Decbr: var jeg i Foborg, samme Dag købte jeg mig et blaat Tørklæde med gule Prikker i, som kostede 5 mk jeg spillede ogsaa Kort inde hos Rasmus Bagers og vandt 2 Julekager til 1 mk Stykket som kostede mig ikke noget. Den 24 Dec var jeg igjen i Foborg jeg købte samme Gang en Trærasp som kostede 2 mk 8 sk. Den 25 Decbr var jeg til Kirke samme Dags Aften var vi allesammen oppe hos Morbroder Madses til Julegilde, til hvilket min Broder og hans Kone som kom op til os Juledag ogsaa var med. Den 26 Dec: var vi allesammen henne ved Teglværket til Julegilde, samme Dags Aften efterat vi havde spist, gik jeg og Niels ned til Knud Bondes at lege Juul. Den 27 Decbr havde vi Julegilde, til hvilket de sædvanlige Naboer var, og Annetonettes Søster Johanne, Maren og hendes Mand Jens fra Vesterhæsing.

/29/ Den 28 Decbr kjørede jeg for min Broder og hans Kone til Skjerninge, da jeg kjørt hjem var jeg inde i Sølvbjerg hos Jørgen hvor min Fader og Moder boede til jeg kom, og atter da vi kjørt derfra var vi inde at besøge Peder Mortensen i Grøndrup og vi kom ikke hjem førend Kl. 11 om Aftenen.

/30/ (intet skrevet).

[Den] () Oct	1 Tdr	5 Skp	Boghvede
[Den] () Oct	1 -	3 -	-
	Ialt	3 Tdr	Boghvede

[Den] 4 Aug	0 Tdr	7 Skp	Rug af Rivning
[Den] 20 Sept	3 -	1½ -	Rug 15 Tr: 3 Kj:
[Den] 27 Sept	1 -	3 -	Langhalm
[Den] 6 Nov:	2 -	2 -	Ialt 20 Tdr
[Den] 4 Dec:	4 -	6 -	3 Skp Rug
[Den] 11 Dec:	4 -	3 -	og optorsket
[Den] 16 Dec:	3 -	4½ -	d: 16 December 1819

/32/

Den 13 Aug:	2 Tdr	4 Skp	6radet Byg
- 4 Nov:	5 -	--	Bygblanding
- 16 Oct:	3 -	3 -	Ærteblanding
- 20 Nov:	5 Td	5 Skp	2radet Byg
Den 16 Aug:	--	6 -	Stubhavre
- 6 Nov:	--	4 -	-
- 24 Nov:	4 -	6 -	-
	Ialt	6 Tdr	Stubhavre

Den	27 Nov:	4 Tdr	5 Skp
Fallehavre			

Dagbog 1820

/1/ Den 15 Januar var vor Faer paa Høbbet med en nye Vogn til Makepran for hvilken han gav 5 Rdlr 4 mk til Arbeidsløn.

Den 3die Marts var vor Faer i Foborg med en nye Vogn, som skulde til Ærøe, hvilket Anders Andersen paa Lyøe bestilte, den kostede 16 Rbdlr.

/2/ (Ingen tekst)

/3/ Den 1ste Januar var jeg med Fader og Moder kjørende i Slæde nede i Skjerninge at besøge min Broder tiligemed min Morbroder Peder Hansen og Konen og Morbroder Mads og Konen hvilke sidste kjørede med Peder Hansen, da vi kjørede hjem gik jeg hen til Niels Gyngers at lege Juul og kom ikke hjem førend Kl: 3 og Natten. Den 2 Januar om Aftenen var vi nede hos min Morbroder Peder Hansen til Julegilde. Den 8 Januar om Aftenen var jeg nede til Jens Konradsens at lege Juul. Den 9 Januar var jeg og min Fader i Sølvbjerg til Begravelsesgilde efter Jørgens Søn Peder, jeg var med til at bære ham til sit Hvilested. Den 12 Januar var jeg til Skovauktion i Hellemosen, Lammehaugen og ved Frydenborg, hvor jeg købte 2 Bøge, som kostede 6 rd 8 mk.

/30/ 1819 Aars Avl

() Traver	17 Kjerne	Rug
() -	7 -	Stubhavre
() -	0 -	Stubblandkorn
() -	9 -	Stubærtblanding
() -	13 -	6radet Fallebyg
() -	12 -	2radet Fallebyg
() -	10 -	Fallehavre

/4/ Den 16 Januar var jeg, min Fader og Moder i Høirup hos Hans Jensen med en So, som han havde kjøbt af os og kostede 26 Rbdrl.

Den 18 Januar var jeg igjen paa Skovauktion i Søndermarken og Aarskov, jeg kjøbte samme Dag 2 Nummer, en Egetop og 1 Bøg den første kostede 3 rd 2 mk 8 sk og Bøgen 4 rd 3 mk 8 sk i Indkjøb.

Den 19 Januar var vi ude ved Frydenborg efter 3 Læs Bøgetræ vi havde Peder Hansen og Hans Jensen med efter hver 1 Læs, samme Dag var det Tøveir. Den 20 Jan: var vi ude i Aarupe efter et Læs af Egetoppen. Den 21 Jan: var vi ude ved Kræmmerhuset efter 4 Læs Fyrskov. Den 22 Jan: hentede vi de 2 sidste Læs af Egetoppen vi havde Frandses Karl med i Nybyegearde, samme Dag hentede vi nok 1 Læs Fyrskov, det kostede ialt 9 mk i Indkjøb. Den 24 Jan hentede vi 2 Læs Bøgetræ ved Frydenborg, Hans Madsen var med.

/5/ Den 28 Januar var jeg nede hos Fredrik Smed i Gjerup at hugge Jern i et nyt Undertøi til en Teglværksvogn.

Den 29 Janv: om Aftenen var jeg nede hos Johan Snedevigs at lege Juul til samme spillede Kristian Alsing for hvilket han fik 5 mk, jeg sad og spillede Kort hele aftenen og tabte derved 1 mk.

Den 9 Febr fik jeg en nye Vogn færdig til Peder Mortensen i Grøndrup.

Den 13 Febr var Hans Vileholms Dreng heroppe efter en Gl: Vogn som vi havde smøget om og lagt 2 nye Kjepstokke paa den ene havde han selv; men Fillene og den anden lagde vi til, siden gav han (magler).

Den 14 Februar havde de Gjerup Karle Fastelavnsgilde ude hos Hans Larsen, til hvilket jeg og Niels ikke var med.

/6/ Den 21 Februar var Rasmus Avlskarl fra Sollerup heroppe med en gl: Holsteens Vogn, som skulde smøges om han havde selv Fillene. Den 22, 23, 24 og 25 Februar smøgede jeg Vognen og den 26 Februar var vor Faer og Niels kjørende nede med den og kostede 3 Rbdrl i Arbeidsløn, vi fik samme Gang 10 Sækkefulde Boghvede Avner dernede, som kostede ikke noget.

Den 18 Februar var jeg til Foborg Fastemarked, samme Dag havde jeg en nye Hjul-

bør med ud til Peder Vhinter hvilken jeg fik 3 Rbdrl for.

/7/ Den 2den Marts var jeg nede hos min Morbroder Peder Hansen at spille til Føringsgilde for hvilket jeg fik 3 mk 6 sk for over Borde.

Den 4de og 5te Marts var jeg til Kristian Brechsens og Johannes Brullup nede hos min Morbroder Peder Hansen jeg kjørede til Kirke den første Dag; men om Søndagen var jeg ikke i Kirke, d: 6 Marts var jeg til 3die Dags Brullup. Den 17 Marts var jeg til Foborg Fastemarked, samme Dag bytede jeg min Valbirks Pibehoved bort, hvilket Hans Larsen fik, jeg fik et andet og gav 2 Rbdrl til Bytte. Den 19 Marts var Peder Mortensen fra Grøndrup heroppe og fik en nye Axel og en Kjepstok sat i en gl: Vogn.

/8/ Den 19 Marts om Aftenen var jeg min Fader og Moder oppe i Pasaa at besøge Snedkeren og Johanne.

Den 18 Marts fik jeg en nye Vogn færdig til Skovrideren samme skulde til Nyborg til hans Svover Oxenbølle.

Den 29 Marts var Niels Knudsen fra Teglværket heroppe efter 2 nye Vogne, hvilke han kjørede ned til Skovridderen.

Den 30 Marts var min Morbroder Peder Hansen og Konen, Knuds ved Teglværket og Snedkeren og Johanne her i Besøg. Den 31 Marts var min Fader og Moder henne ved Teglværket i Besøg.

/9/ Den 2den April var jeg kjørende til Skjerninge, Snedkeren og Konen kjørede med mig og jeg havde samme Gang 6 Skp Byg og 2 Skp Hvede med til Lindevads Mølle som skulde Grubbes.

Den 3die April om Aftenen var jeg til Paa-skegilde nede i Gjerup Skole samme var et temmelig rask Gilde. Den 4 april om Aftenen var jeg, min Fader og Moder nede hos min Morbroder Peder Hansen. Den 5 April begyndte vi at pløie til Stubhavre og d: 8 April saaede vi 5 Skp Ærteblanding og 2 Tdr 4 Skp Havre i den største næste Krog, samme Dags Aften var vi nede i Skolen at betale Gilde, samme kostede os hver 2 mk.

Den 18 April var Skovridderens Jakob her efter 4 Hjul som vi havde sat nye Eger i og smøget om for hvilke han gav 6 Rbdrl.

/10/ Den 21 April var jeg, min Fader og

Moder kjørende i Grøndrup at besøge Peder Mortensen, jeg hug noget Træ op men min Fader og Moder kjørede til Aastrup til Vævs.

Den 22 April havde vi Hans Jensen til at hjælpe os at Gjerde.

Den 23 April var jeg oppe i Pasaa at hjælpe Snedkeren at grave i sin Have og jeg saaede $\frac{1}{2}$ Skp Hørfrøe i samme. Den 24 April havde vi igjen Hans Jensen til at gjerde.

Den 25 April, begyndte vi at pløie Fallejord, som skulde trepløies til Byg.

Den 29 April var jeg til Skriftes og d. 30 April gik jeg til Alters i Trolleborg Kirke.

/11/ Den 2de Mai saaede vi 2 Tdr Havre i Fallejord i den aarle Krog, og den 4de og 5te Mai saaede vi 6 Skp Byg i den aarle Krog og 1 Td i Keilekrogen.

Den 7 Mai var jeg til Kirke samme Dags Aften var jeg til Spillegilde nede paa Kroen.

Den 10 Mai kjørede vi 17 Læs Gjødning ned i Kjeilekrogen paa de to smaae Stykker i Engbunden, samme Dag, saaede vi omtrent 1 Skp Hørfrøe og 1 Skp Bygblanding.

Den 12 Mai saaede vi $\frac{1}{4}$ Skp Hørfrøe og 1 Skp Byg nede i det trekantede Stykke i Kjeilekrogen. Den 17 Mai saaede vi 3 Skp Boghvede nede i Kjeilekrogen og d. 18 Mai saaede vi 1 Fjerdinkar Hørfrøe sammested.

/12/ Den 21 og 22 Mai var min Broder og hans Kone fra Skjærninge heroppe at besøge os og d. 22de om Eftermiddagen kjørede min Fader for dem hjem, samme Dags Aften var jeg til Gildes nede hos Knud Bondes.

Den 25de, 26de, og 27de Mai gravede vi Tørve, den første Dag havde vi Niels Knudsen, hans Søster Maren, Jens og Magrete, Lars Knagerbjerg, Peder Blomme og d. 2den Dag havde, Niels Knudsen og Maren, Lars Knagerbjerg, Magrete, og Niels Pasaa. Den 3die Dag var vi kun selv til at grave. Den 28 Mai var vi nede hos Knud Bondes at betale Pintsegilde, samme kostede os hver 24 sk, jeg spillede Kort og vandt 26 sk. Den 29 Mai var Peder Kromand her efter en nye Arbeidsvogn, som han gav 8 rd for at gjøre.

/13/ Den 4 Juni var jeg ude at grave Tørve for Knud ved Teglværket oppe i Balses Mose. Den 5te Juni var Langs Møllers Hans her efter et par nye Hauger da han nu skulde til at kjøre Vognmandstur.

Den 6te Juni døde Peder Mortensen i

Grøndrup, og d. 10 Juni var jeg derovre til Begravelsesgilde.

Den 9de Juni var jeg oppe at grave Tørve for Snedkeren i Pasaa.

Den 11 Juni var Anders Madsens heroppe og fik 6 Strøier dreiet.

Den 13 Juni var jeg til Foborg Marked jeg kjøbte mig samme Gang et nyt Piberør, som kostede 3 mk 12 sk. Den 18 Juni var jeg til Pigegilde i Gjerup hos Niels Gynger, samme var et rask Gilde vi holdt ud til Kl: 6 om Morgenen den 19 Juni.

/14/ Den 23 Juni fik jeg en nye Arbeidsvogn færdig til Frands i Nybyegaarde.

Den 24 Juni om Aftenen var Pigerne nede hos Niels Gyngers at betale Gilde samme Aften var jeg dernede, og vi havde et rask Gilde der igjen og holdt ud til Kl 3 om Morgenen, Samme Dag var Kristen Olsens Mads oppe hos mig og fik 3 Strøier dreiet.

Den 30 Juni tæggede vi 6 Fag paa vort Ladehuus ved den Sønden Side over Porten vi havde min Morbroder Peder Hansen og Hans Jensen til at hjælpe os og vi () $\frac{1}{2}$ Trave Langhalm.

/15/ Den 1ste Juli var jeg til Gildes hos Hans Larsen i Gjerup hvilket Karlene gjorde, samme var et rask Gilde vi holdt ud til Kl 6 om Morgenen den 2 Juli.

Den 8 Juli var jeg nede i Skjærninge hos min Broder at slaae vi reiste derned den 7de om Aftenen, Jens, Annemagrete og Annetonette var ogsaa med, Samme Dags Aften var vi ude hos Hans Larsen at betale Gilde, som kostede os hver 2 mk, jeg spillede for dem og vi holdt ud til Kl: 3 om Morgenen d. 9 Juli og fik derfor () mk.

Den 12 Juli var vi alle tre henne i Spisningskrogen og slaae et par Stykker til Kl: 9 om Formiddagen.

Den 13 Juli var vi nede i den næste Krog at slaae noget som ikke var Stubkorn i.

/16/ Den 30 juli var min Broder, hans Kone og Mads Piils Kone fra Skjærninge oppe at besøge os, samme Dag var ogsaa Jens og Maren fra Vesterhæsinge heroppe, og Snedkeren og Johanne fra Paspaa.

Den 29 Juli om Aftenen var jeg til Teglværksgilde, hvilket var et rask Gilde, Rasmus Tærsker var Musikanter, vi gav hver 1 mk dertil.

Den 31 Juli havde vi min Morbroders Jens til at hjælpe os at slaae nede ved Fleninge Søe i Hans Langvaads Mose og om Eftermiddagen slog jeg og Jens et Stykke Klever i den aarle Krog, samme Dag fik vi 9 gode Læs Høe ind af Kjeilekrogen.

Den 13 Aug: var min Morbroders Jens heroppe at kjøre os 6 Læs Rug ind, 5 af den lille næste Krog og 1 af den aarle Krog samme Dag var min Fader og min Morbroder Peder i Skjærninge med nogle Slydestænger.

/17/ Den 14 August fik vi den øvrige Rug ind nemlig 2 Læs af den lille Gaasekrog og 10 til af den aarle Krog, min Morbroder Peder Hansen og Jens var oppe at kjøre de 5 Læs ind. Den 17 Aug høstede vi et Stykke Stubhavre i den største næste Krog.

Den 18 Aug høstede vi vor Boghvede og noget Byg i Kjeilekrogen. Den 19 Aug var min Fader og Moder i Foborg med nogle Kirsebær og Stikkelsbær, samme Dag høstede jeg og Niels et Stykke Byg i den aarle Krog. Imellem d: 19 og 20 Aug kom der en temmelig stærk Regn. Den 20 Aug var jeg ude ved Puesøen at slaae for Knuds ved Teglværket, samme Dag regnede det ogsaa temmelig om Morgenen.

Fra d: 6te til 20 Aug fik vi 3 Læs Tørve til Foborg og 2 Læs hjem.

Den 17 Aug var vi ude ved Povels Tørvelund, og oppe ved Pasaasøen at slaae noget i nogle Tørvegrave.

/18/ Den 15 Juli var vi henne i Spisningskrogen igjen at slaae noget Klever, og d: 17 Juli var vi henne igjen at slaae det sidste Klever i Spisningskrogen. Den 18 Juli fik vi et Læs Høe ind af den aarle Krog og 1 Læs af Spisningskrogen. Den 19 Juli fik vi 2 Læs Høe ind af Spisningskrogen. Den 21 Juli fik vi 3 Læs Høe ind af Spisningskrogen som var det sidste.

Den 20 Juli var min Fader og Moder i Grøndrup efter 1 Læs Høe hos Johan(ne) Peder Mortensens Enke. Den 22 Juli var jeg og min Fader i Foborg med 2 nye Hjul med stor Bøg paa til en Lyøebo som kostede 4½ Rbdlr, samme Dag fik vi 1 Læs Høe med hjem fra Langs Møller, som kostede 3 Rdr 4 mk. Fra den 23 til 30 Juli fik vi 5 Læs Tørve aget ind.

/19/ Den 1ste August kjørede vi 9 Læs Tørve hjem. Den 2de Aug: var vi ude at gjøre

Høe ved Fleninge Søe og fik samme Dag 2 Læs hjem derfra.

Fra d: 23 Juli til 6 Aug: fik vi 7 Læs Tørve til Foborg. Den 4 Aug fik vi 2 Læs Kleverhøe ind af den aarle Krog. Den 5te Aug: var Frands i Nybyegaarde her efter en nye Arbeidsvogn for hvilken han gav 6 Rbdlr til Arbejdsløn.

Den 7 Aug: var vor Faer og Niels ude i Nylykke at age Tørve for min Moster. Den 8 August var jeg nede hos min Morbroder Peder Hansen at høste Rug, her var ialt 4 Meiered, nemlig Jens, Niels Knudsen, jeg og vor Faer. Den 11 August høstede vi Rug, vi havde Jens, Knuds Rasmus, Niels Knudsen og min Morbroder Peder Hansen til at hjælpe os, da vi fik ophøstet var vi nede at age noget Rug ind for Peder Hansen.

/20/ Den 20 August var min Fader oppe at age Tørve ind for Snedkeren i Pasaae, og Annetonette var oppe at bære ind. Den 21 Aug: fik vi 2 Læs Byg ind af Kjeilekrogen og d: 22 Aug fik vi end 2 Læs Byg ind af samme Krog og 1 Læs af den aarle Krog. Den 23 Aug var Niels ude ved Pasaasøen at harve, samme Dag høstede vi vor sidste Stubhavre og vi fik 1 Læs Byg ind af den aarle Krog, som var det sidste, samme Dag var jeg og Annetonette ude ved Pasaasøen efter 1 Læs Høe og vi fik 1 Læs Stubhavre ind om Aftenen af den største næste Krog. Den 28 og 29 Aug fik vi 3 Læs Stubhavre ind. Den 27 Aug var jeg til Barselgilde i Sølvbjerg. Den 30 Aug var jeg og Niels ude at høste Fallehavre i den aarle Krog samme Dag fik vi 1½ Læs Ærteblanding ind Den 31 Aug: høstede vi vor sidste Fallehavre, samme Dag fik vi 1 Læs Ærteblanding ind af den næste Krog.

/21/ Den 1ste Sept fik vi vor Boghvede torsket og rensat, vi fik 6¼ Skp.

Den 2de Sept fik vi vor Fallehavre ind nemlig 3 Læs og vi fik 1 Læs Byg og Blandkorn ind af Kjeilekrogen. Den 3die Sept var det Regnveir hele Dagen. Den 7 Sept begyndte vi at tærse Sæderug.

Den 8 Sept var jeg vor Faer og Niels gaaende til Foborg Marked, samme Dag købte jeg et par nye Støvler og gav 3 rd 5 mk for.

Den 9 Sept kjørede vi 28 Læs Gjødning ud til Rug og d: 11 Sept: begyndte vi at pløie til samme. Den 13 Sept saede vi 2 Td, 1 Skp Rug i Kjeilekrogen. Den 14 Sept var Pigerne

fra Byen her med Melk, samme Dags Eftermiddag kjørede vi 13 Læs Gjødning over i den aarle Krog til Rug.

Den 15 Sept. var vi henne ved Teglværket at brage vor Hør, vi havde Niels Knudsen, Hans Jensen og Magrete til at hjælpe os.

/22/ Den 16 Sept: begyndte vi at pløje til Rug i den aarle Krog. Den 17 Sept var Knuds Rasmus oppe at besøge os. Den 20 Sept: fik vi afpløiet i den aarle Krog, samme Dag saaede vi 2 Tdr 2½ Skp Rug i samme, som var den sidste. Den 19 Sep var de til Sedson i Foborg af vort Sogn men jeg var ikke med

Den 23 Sept var vi nede i Skjærninge at brage Hør, nemlig jeg, Niels, Annetonette, Niels Knudsen, Jens, Annemagrete Hans Madsen, Anders, Annekatrine og Annemagrete fra Sølbjerg, vi kom ikke hjem førend Kl: 11 om Aftenen.

Den 24 Sept var vor Faer oppe hos Hans Vileholm med Honning.

Den 29 Sept: saaede vi 2 Skp Hvede nede i Kjeilekrogen og d: 2 Oct: saaede vi atter 2 Skp Hvede i samme Krog nede ved Mosen.

/23/ Den 4 Oct om Aftenen var vi alle oppe hos Morbroder Madses til Høstgilde. Den 3die Oct var jeg til Foborg Faaremarked jeg havde mit Faar og 2 Lam derud, Lammene fik jeg 3 Rbdlr for dem begge og Faaret fik jeg 2 Rbdlr for hvilke jeg gav igjen for et andet Faar jeg fik herhjemme, samme Dag havde vi en nye Arbeidsvogn med til Lyøe Præst, hvilken kostede 16 Rbdlr. Den 8 Oct: om Aftenen havde vi Høstgilde til hvilket de sædvanlige naboer tilligemed min Broder og Konen fra Skjærninge og Knuds Rasmus var.

Den 12 Oct om Aftenen var vi alle nede hos min Morbroder Peder Hansen til Høstgilde. Den 8 Oct kjørede jeg og min Moder for min Brode til Skjærninge, og hun var dernede at gjøre Ost d: 9 Octbr.

Den 12te og 13 Oct havde vi et par Heste at pløje med fra Grøndrup.

/24/ Den 14 Oct gik jeg til Skriftes og til Alters d: 15 Oct: i Trolleborg Kirke, samme Dags Eftermiddag var jeg min Fader og Moder i Grøndrup at besøge Johanne Peder Mortensens Enke, og atter da vi gik hjem var jeg oppe hos Morten Bobjergs til Spillegilde. Den 24 Oct var jeg til Foborg Qvægmarked, samme Dag hav[de] vi et par nye Hjul med til Lyøeboerne med stor Smøgning for hvilke

de gav 4 Rbdlr for samme Dag købte vi ikke noget Slagtekræ. Den 28 Oct om Aftenen var vi alle henne ved Teglværket til Høstgilde efterat vi havde spiist spillede vi Kort for Plaseer.

/25/ Den 15 November var jeg til Skovavation i Knagelbjergskoven jeg købte samme Dag 3 Nummer Bøgetræ som kostede med Salarium 23 Rbdlr 3 mk 14 sk.

Den 16 November var jeg nede hos Jens Jakobsens at spille til Førringsgilde, for hvilket jeg fik 3 Rbmk 14 sk. Den 18 Nov: var jeg til Jenses Marens og Jens Smeds Brullup, jeg var ridende begge Dage baade d: 18 og 19 Nov: til samme Brullup spillede Pisoning og han havde en lille med sig fra Østerhæsinge som hedte Jesper.

/26/ Den 20 November var jeg til 3die Dags Brullup nede hos Jens Jakobsens.

Den 26 November var jeg og min Fader i Skjærninge at besøge min Broder vi havde noget Korn med ned til Lindevads Mølle som skulde males, og jeg ledte en Koe derned, som de fik hos os.

Den 30 Novbr var Markeprams Karl heroppe efter 2 Hjul som vi havde omsmøget et halvt Undertøi hvori var en nye Axel og Kjepstok, tillige fik han en nye Hjulbør uden Fjelle.

/27/ Den 3die Dec. var jeg til Kirke samme Dags Aften var jeg til Spilegilde nede paa Kroen. Den 4 Decbr: var Lars Gjallebrende her efter en nye Arbeidsvogn til Skovrideren hvorpaa var Bøgefil. Den 10 Dec: gjorde jeg et Barrehjul til Anders Basse. Den 15 og 16 Decbr var jeg til Johannes og Markases Brullup i Grøndrup, den første Dag kjørede jeg til Kirke, dette var et temmelig rask Brullup, med Mad og Brændeviin, til samme var Rasmus Tærsker og en fra Vesthæsinge som hedte Peder, Musikantere. Den 17 Decbr: var jeg i Foborg at spille paa Julekager jeg vandt 2 og havde omtrent den ene for intet.

/28/ Den 22 Decbr fik jeg en gl: Færredsvogn færdig til Peder Andersen i Fleninge, som jeg havde smøget om, sat nyt Undertøi i, gjort Haugerne om og sat nye Overstænger i, gjort Kjeppen, et nyt Sed og 3 Stole de 2 med Bøile, og Fodbræt og Trin. Den 26 Decbr om Aftenen var jeg ude hos Hans Larsen i Gjerup at lege Juul, til samme spillede Rasmus Tærsker og vi gav ham hver 6 sk. Den 24 Decbr

om Aftenen var vi alle nede hos min Morbroder Peder Hansen til Julegilde. Den 28 Decbr var jeg paa Skovaution ude ved Kokkedal jeg købte en Egetop, som kostede 13 mk i Indkjøb, den 30 Decbr om Aftenen var vi alle henne hos Knuds ved Teglværket til Julegilde.

/29/	1820 Aarets Avl		
36 Traver	7 Kjerne	Rug	
19 –	0 –	Stubhavre	
5 –	17 –	Stubærteblanding	
13 –	15 –	Fallehavre	
1 –	7 –	Falleblandkorn	
18 –	15 –	Fallebyg	

Den 1 Sept:	6¼ Skp	Boghvede
-------------	--------	----------

Den 28 Aug	2 Tdr	6 Skp	Rug
– 13 Sept	3 –	3 –	–
– 20 Sept	3 –	2½ –	–
– 4 Nov:	5 –	1½ –	–
– 4 Dec:	4 –	2 –	–
– 20 Dec	3 –	3 –	–
– 12 Janv:	5 –	6 –	–
Ialt 28 Tdr Rug			

/30/			
Den 7 Sept	3 Tdr	7 Skp	Fallebyg
Den 10 Nov	5 –	5 –	–
Ialt 9 Tdr 4 Skp Fallebyg			

Den 28 Oct:	6 Tdr	2 Skp	Fallehavre
-------------	-------	-------	------------

Den 21 Oct	1 Tdr	6 Skp	Stubhavre
– 25 Nov:	5 –	5 –	–
Ialt 7 Tdr 3 Skp Stubhavre			

Den 23 Oct	0 Tdr	7 Skp	Bygblanding
------------	-------	-------	-------------

Den 9 Oct	2 Tdr	4 Skp	Stubærteblanding
-----------	-------	-------	------------------

/31/ og /32/ (intet skrevet)

Dagbog 1821

/1/ Den 14 April kjørede vi 26 Læs Dyndgødning ud i Fallekrogen nordøst for Haugen og den 16 April pløiede vi det og lagde 13 Sk Kartofler i et Stykke efter Ploven. Den 30 April kjørede vi 15 Læs Gødning ud paa et Stykke Jord i den aarle Krog og om Eftermiddagen kjørte vi 16 Læs Dyndgødning ud i Krogen nordøst for Haugen. Den 1ste Mai pløiede vi og harvede vi det Stykke i den aarle Krog som skulde trepløies til Byg.

/2/ (Intet skrevet)

/3/ Den 2den Januar om Aftenen havde vi Julegilde til hvilket de sædvanlige Naboer var.

Den 6te Januar om Aftenen var jeg og min Fader oppe hos Peder Blommes til Julegilde.

Den 7 Januar var jeg til Barselgilde oppe hos Christian Brechsen i Paspaa, og d: 8 Jan: var jeg til 2den Aftens Gilde. Den 11 Jan: fik vi vor sidste Korn optorsket. Den 12te og 13 Jan: hentede vi 9 Læs Bøgetræ i Knagerbjergskoven.

Den 15 Januar hentede vi atter 3 Læs Bøgetræ i Knagerbjergskoven og d: 25 Januar hentede vi 4 Læs i samme Skov, som var det sidste.

/4/ Den 13 Januar om Aftenen var jeg, min Fader og Niels til Julegilde oppe hos min Morbroder Madses i Gjerup. Den 14 Januar var Peder Andersen i Fleninge her efter sin gamle Færredsvogn, som jeg havde repareret og gav til Arbeidsløn 7 Rbdlr.

Den 21 Janv: var jeg kjørende til Kirke, da min Moder samme Gang fulgte med Johanne i Pasaas.⁷⁾

Den 23 Janv: var jeg og min Fader i Foborg med et Læs Spaane, som Uhrmager Dou fik og gav 7mk for det.

Den 24 Janv: var min Fader og Niels til Smede og fik et par nye Fjelle beslaet og d: 26 Jan var min Fader igjen dernede og fik det øvrige Jern slaet.

/5/ Den 29de Januar var Mads Skov fra Faugsted her efter en gl: Vogn som vi havde smøget med Egefil for hvilken han gav for Træ og Arbeidsløn 5 Rbdlr.

7. Johanne i Paspaa havde gjort barsel, jvf. notatet 7.1.1821. Hans Nielsens mor skulle være følgekone ved barselskonens indledning i kirken første gang efter barslen.

Den 2den Febr om Aftenen var jeg oppe hos Hans Vileholm at lege Juul samme var et rask Gilde, og Mads Pranger var Musikanter, det kostede mig ikke noget. Den 7de Febr var jeg til Skovaution i Kirkeskoven jeg købte en Eg, som kostede 4 Rbdlr 2 mk i Indkjøb.

Den 8 Febr var jeg i Foborg med en Favn Brænde, for Snedkeren i Pasaa.

Den 9de Febr var vi ude i Kirkeskoven efter 3 Læs af den Eg jeg købte der vi havde Peder Andersen i Fleninge og Rasmus Gynger til at hente hver et Læs og d: 10 Febr hentede Niels det sidste Læs.

Den 10 Febr om Aftenen var jeg nede paa Kroen at lege Juul.

/6/ Den 16 Febr var Knud Hansen i Fleninge her efter en gammel Arbeidsvogn som vi havde smøget om med Egefil, som han selv havde han gav til Arbeidsløn 1 Rbdlr og Bøgefil til en Vogn. Den 18 Febr var vi kjørende nede i Skjærninge at besøge min Broder, min Morbroder Peder Hansen og Jens var ogsaa med, vi fik samme Gang 2 Tdr Byg og 1 Td Havre med hjem. – Den 24 Febr om Aftenen var jeg til Spillegilde nede paa Kroen, hvilket Veishauges Dreng Henrik gjorde, og var paa et Uhr og nogle Tørklæder.

Den 27 Febr var Kristian Alsing her efter en nye Bagvogn for hvilken han gav 3 Rbdlr til Arbeidsløn, han havde kun Træ til Eger og Nag.

/7/ Den 5te Marts var jeg og Peder Hansens Niels i Foborg for Plaseer at spille Kort paa Fastelavnsbrød.

Den 6 Marts var Rasmus Lykkesens Søner Peder og Kristian her efter hver 2 Læs Steen og Jørgen Sølvbjerg og Lars Knudsen efter hver sit Læs Steen til Landeveien. Den 7 Marts var her 6 Mænd fra Vester Hæsinge og akoderede med os om at kjøre Steen til 11 Favne og 3 Qvarter Vei ude ved denne Side paa Sandhuset for hvilket vi skulde have 14 mk for Favnen, de 6 Favne skulde vi selv sætte Steene i.⁸⁾ Den 9 Marts var vi i Foborg med en nye Arbeidsvogn til Boltebageren for hvilken han gav 18 Rbdlr og mig 3 mk til Drikkepenge, men saa havde vi ladet 2 Gjorde sæt paa hvert Nag, vi havde ogsaa 2 nye Hjul med stor Smøgning med til Mikkel paa Bjørnøe, for hvilke han gav 4 Rbdlr.

/8/ Den 18 Marts var Morten Bobjerg her efter en lille gl Vogn som vi havde smøget om med stor Smøgning, og vi lagte Fillene til, hvilken han gav 3 Rbdlr 3 mk for. Samme Dag var Kristen Henriksen fra Svaninge her efter en lille gl: Vogn som vi havde smøget om med Bøg til Beslag, hvilken vi lagde til, han gav derfor (mangler)

Den 8 Marts kjørede vi 8 Læs Steen ud til Landeveien og d: 24 Marts 7 Læs derud. Den 23 Marts var jeg til Foborg Marked samme Dag havde vi 2 gl: Hjul med til Mikkel paa Bjørnøe, som vi havde smøget om med en stor Bøg hvilke han gav 10 mk for. Den 26 Marts var Rasmus Post heroppe efter 2 Forhjul som vi havde sat nye Eger i og smøget om med Bøgefil og en nye Fortive sat i hvilket han gav 21 mk for, samme Dag kjørte vi 8 Læs Steen ud til Landeveien.

/9/ Den 30 Marts kjørte vi 8 Læs Steen ud til Landeveien. – Den 2den April kjørte vi 9 Læs Steen ud til Landeveien. Den 3die April kjørte vi 4 Læs derud Den 4de April kjørte vi 3 Læs derud og d: 5te April kjørte vi 5 Læs Steen derud. Den 6te April var jeg til Foborg Marked samme Dag havde vi 7 Hjul med til Lyøboerne som vi havde smøget med stor Bøg hvilke de gav 5 mk for hvert Hjul. Den 7 April var jeg til Gydes Brullup henne i Høirup hos Hans Jensen, dette var et rask Brullup, og Pisoning var Musikanter. Den 8 April var jeg og min Fader kjørende nede i Skjærninge at besøge min Broder vi har 4 Skp Ærter og en lille Griis, som vi fik hos Rasmus Andersen, med derned, da vi kjørte hjem fik vi selv 2 Grise hos Rasmus Andersen. Den 11 April Saaede vi 2 Tdr 5½ Skp Havre i Stubjord nede i den lille næste Krog.

Den 13 April saaede vi 5 Skp Ærteblanding i den lille Gaasekrog. – Den 19 April var jeg og Annetonette henne i Vesterhæsinge hos en Skræderpige med noget hun skulde sye.

/10/ Den 19 April om Aftenen kom min broder, hans Kone og deres lille Pige op at besøge os. Den 21 April kjørede vi 9 Læs Steen ud til Landeveien, samme Dag reiste min Broder hjem, og Jens kjørede for dem. Den 22 April var jeg til Kirke.

Den 23 April var jeg nede hos min Morbroder Peder Hansen om Eftermiddagen, samme

8. Det drejer sig om anlægningen af landevejen Nyborg-Bøjden.

Dags Aften var jeg nede hos Knud Bondes til Paaskegilde. De havde ogsaa samme Aften Paaskegilde nede hos Jens Jakobsen. Den 25 April kjørerede vi 9 Læs Steen ud til Landeveien, samme Dag var jeg til Aution nede i Svanninge Præstegaard; men jeg købte ikke noget. Den 27 April saaede vi 1 Td 3 Skp Byg i Stubjord i den aarle Krog uden for Haugen. Den 28 April saaede vi $\frac{3}{4}$ Skp Hørfrøe samme Sted. Samme Dags Aften var jeg nede hos Knud Bondes at betale Gilde, vi spaserede til Kl 12. Den 29 April var jeg til Kirke, samme Dags Aften spaserede vi ned mod Sollerup og jeg blæste paa Klanet.

/11/ Den 1ste til 6te Mai saaede vi 2 Tdr 3 Skp Havre 6 Skp Bygblanding og 3 Skp Vikkehavre i Fallejord i den Krog nordøst for Haugen. Den 5 Mai købte min Fader 2 Skp Kalk paa Aution ude ved det gamle Teglværk, som kostede 7 mk 8 sk. Den 7 Mai saaede vi 5 Skp Byg og $\frac{3}{4}$ Skp Hørfrøe i Fallejord i den aarle Krog. Den 8 Mai saaede vi $\frac{1}{2}$ Skp Hørfrøe i Krogen nordøst for Haugen. Den 6te Mai om Aftenen var jeg til Spillegilde nede paa Kroen, hvilket Maren Sadelmagers gjorde.

Den 12 Mai var min Fader i Foborg med et Læs Spaane, samme Dag havde han en gl: Vogn med hjem fra Boltebageren hvilken jeg smøgede d: 14, 15, og 16 Mai med Bøgefil. Den 17de Mai kjørde; vi 9 Læs Steen ud til Landeveien.

Den 20 Mai om Aftenen var vi ude i Skoven at spadsere tillige med dem fra Teglværket og Peder Hansens, samme Dag gik jeg til Alters.

/12/ Den 21 Mai kjørerede vi 4 Læs Steen ud til Landeveien, som var de sidste, nemlig ialt 83 Læs.

Den 23de 24de og 25de Mai gravede vi Tørve, den første Dag havde vi Peder Hansens Jens og Magrete, Kristian Knagerbjerg, Knuds Rasmus og Maren, Hans Jakob Snedker og Jenses Abigail, den anden Dag havde vi Kristian Knagerbjerg, Peder Blomme, Niels Pasaa, Snedkerens Pige Maren, Jenses Abigail, og Peder Hansens Jens om Formiddagen og Magrete hele Dagen. Den sidste Dag gravede vi selv det øvrige og kløvede noget Træ op.

Den 30 Mai 1ste og 2den Juni saaede vi 6 Skp Boghvede i Krogen nordøst for Haugen.

/13/ Den 30 Mai var jeg oppe at hjælpe Snedkeren i Pasaa at grave Tørve. Den 31 Mai var jeg ude i Skovhauge Løkken med en lille Qvie som skulde græsses der i Sommer. Den 3die Juni var jeg til Kirke, samme Dags Eftermiddag var jeg, min Fader og Moder i Grøndrup hos Marger med en lille Tyrkalv som skulde græsses der i Sommer.

Den 7de Juni var Mads Alsing heroppe med Egefil til en Vogn som vi huggede op, og han skulde have tilgode. – Den 9de Juni var vi oppe i Søværnet at reise vor Tørve.

Fra d: 5te til 10 Juni havde vi Mads Skræder fra Mellemlaugerne til at sye 4 par Buxer og en Trøje hvilket han tog 2 Rbdlr for.

Den 9 Juni var vi ude at reise vor Tørve. Den 10 og 11 Juni var min Broder hans Kone og dres lille Pige oppe at besøge os. Den 10de Juni om Aftenen var jeg til Pintsegilde ude hos Hans Nielsen i Gjerup og den 12te Juni om Aftenen var vi ude at betale Gilde som kostede mig 24 sk.

/14/ Den 11te Juni om Aftenen var jeg nede i Holsteenshus Skov at se paa et Skovbal som nogle fra Foborg havde der, hvilket var morsomt at se. Den 17de Juni var jeg til Pige-gilde oppe hos Morbroder Madses hvilket var et rask Gilde i alle Maader vi holdt ud til Kl: henimod 6 om anden Morgen.

Den 20 Juni om Aftenen var Pigerne oppe hos Madses at betale deres Gilde, samme Gang var jeg igjen deroppe og vi dandsede rask til Solen stod op om anden Morgen.

Den 25 Juni var vi oppe i Søværnet at stavle vor Tørve. Den 28 Juni havde vi begge mine Morbrødre Mads Hansen og Peder Hansen og Hans Jensen til at lægge et Stykke Tag op i Gaardet henne i Krogen.

/15/ Den 1ste og 2den Juli gjorde jeg en Trillevogn til Hans Hendrik i det nye Puehus hvilken jeg fik 4 mk for at gjøre Den 6te Juli kjørerede vi 8 Læs Tørve ind. Den 30 Juni om Aftenen havde vi et rask Gilde nede til Knud Bondes som skulde gaa lige med Pigerens.

Den 7 Juli fik jeg en nye Arbeidsvogn færdig til min Morbroder Peder Hansen, samme Dag fik vi 2 Læs Tørve til Foborg og 2 Læs hjem. Den 8 Juli var vi nede til Knud Bondes at betale Gilde hvilket kostede os hver 2 mk 8 sk, jeg havde mi Fiolin med og spillede for dem til Kl 2 om Natten og fik derfor 1 mk 8 sk. Den 9 Juli var jeg og Niels ude ved Lande-

veien at lægge Steen i, samme Dag fik vi 3 Læs Tørve ind, og om Eftermiddagen kjørede jeg 5 Læs Steen ud til Landeveien og d: 10 Juli kjørede vi 9 Læs Steen derud. Den 12 Juli var vor Faer i Foborg med 1 Læs Tørve, samme Dag maatte vi kjøre 2 Læs Steen ud til Landeveien.

/16/ Den 11 Juli kjørede vi 10 Læs Tørve ind. Den 13 Juli om Aftenen kjørede jeg, Annetonette, Peder Hansens Jens og Magrete ned til Vesterskjerninge til min Broder for at hjelpe ham at slaae d: 14 Juli, jeg og Jens laae hos Mads Piil om Natten, Samme Dag var min Fader i Foborg med 12 Øboehjul hvilke han fik 9 Rbdlr for.

Den 17 Juli om Eftermiddagen var jeg nede hos Smeden at hugge Jern i Peder Hansens Vogn og 18 Juli om Aftenen var jeg til Smedegilde nede hos Peder Hansens. Samme Dag var vor Faer og Niels ude hos Langs Møller efter et Læs Høe hvilket han havde faaet 1 Td Rug for. Den 22 Juli var jeg oppe hos Snedkeren at bære Tørve ind. – Den 29 Juli om Aftenen var jeg til Spillegilde nede paa Kroen. Den 14 August fik vi 1 Læs Kleverhøe ind af den aarle Krog.

/17/ Den 17 August var Knud Hansens Karl i Fleninge her efter 2 nye Forhjul som han selv havde lag Træ til hvilke han gav 1 rd 2 mk til Arbeidsløn for.

Den 15 August kjørede vi 5 Læs Rug ind, 2 af Keilekrogen og 3 af den aarle Krog og d: 16 Aug: kjørte vi den øvrige Rug ind som var 8 Læs, nemlig 4 af hver Krog.

Den 3 Sept fik vi 1 Læs Fallebyg, 2 Læs Havre og 1 Læs Blandkorn ind af Krogen nordøst for Haugen.

Den 5 Sept: begyndte vi at høste Boghvede, og d: 6 Sept: høstede vi den øvrige Boghvede, et Stykke Vikkehavre og vor Hvede, som var det sidste.

Den 8 Sept. om Aftenen var det en stærk Torden og Lynild, og vi var oppe til Kl 12 om Natten og det regnede rask.

/18/ Den 19 Juli begyndte det Hillerslev Sogn at grave Gruus oppe i vor Spisningskrog, Samme Dag fik vi 1 Læs Høe ind af samme Krog, hvilket var alt det der var vi havde Jenses Heste og Vogn at kjøre det ind med, da vor Faer var i Foborg den Dag med 3 Læs Tørve.

Den 22 Juli var min Fader og Moder i

Skjerninge hos min Broder efter et Læs Høe. Den 23 Juli var Trolleborg Sogn inde i vor Krog at grave Gruus, samme Dags Aften var Johan Snedevigs Rasmus her efter en lille gl. Vogn, som vi havde smøget om med Egefil.

Den 21 Juli om Aftenen var jeg til Teglværksgilde, samme kostede mig 1 mk.

Den 24 Juli var Lars, nemlig Bondes Karl fra Trolleborg her med en Holsteens Vogn som skulde gjøres 4 nye Hjul til, hvilke han hentede d: 6 August og kjørede til Smeden med, nemlig Svendsens Smed.

/19/ Den 4de August var jeg og min Fader nede i Kjeilekrogen at slaae vor Engbund. Den 5 Aug. var jeg i Trolleborg Kirke samme Dag var min Fader og Moder i Vesterhæsinge til Barselgilde og min Broder og hans Kone fra Skjerninge var ogsaa med, de kjørede med vore derhen.

Den 6te Aug: var jeg min Fader og Niels ude i den Aarle Krog at slaae et Stykke Klever. Den 8 Aug var jeg i Foborg samme Dags Eftermiddag fik vi 1 Læs Høe ind af Kjeilekrogen. Den 9 Aug var Hans Larsen i Sandhuset her efter en nye Bagvogn til Markepram paa Høbbet. Den 13 August høstede vi Rug vi havde Peder Hansens Jens og Annemagrete, Niels Knudsen, Rasmus og Maren fra Teglværket til at hjelpe os. Den 15 Aug var jeg nede at hjelpe min Morbroder Peder Hansen at høste Rug han havde ogsaa Niels Knudsen og Maren.

/20/ Den 19 August var min Fader og Moder kjørende til Barselgilde i Obye hos Hans Skræder og min Morbroder Peder Hansen og Konen kjørede med dem. Den 20 August høstede vi vor Stubhavre nede i den lille næste Krog.

Den 23 Aug om Eftermiddagen kjørede vi vor Stubhavre ind fra den lille næste Krog vi fik 4 Læs. Den 24 August høstede jeg og Niels vor Ærteblanding i den lille Gaasekrog. Den 26 Aug var jeg til Kirke. Den 27 August høstede vi vor Stubbyg i den aarle Krog. Den 28 Aug fik vi 1 Læs Ærteblanding ind af den lille Gaasekrog. Den 30 Aug fik vi 3 Læs Stubbyg ind af den aarle Krog, samme Dag begyndte vi at høste Fallehavre, og d: 31 Aug høstede vi den øvrige Fallehavre og vor Fallebyg.

/21/ Den 2den Septbr kom min Broder op til os og vilde have mig og Jens ned at hjelpe

ham at slaae Ærter, samme Dag var vi kjørende i Grøndrup at besøge Marger og min Broder var ogsaa med. Samme Dags Aften gik jeg, min Broder og Jens til Vesterskjerninge og kom ikke derned førend Kl 12 om Natten. Den 3 Sept. slog vi siden de Ærter, og vi høstede et Stykke Byg nede i Skjerninge, og vi gik hjem samme Aften, jeg og Jens.

Den 9 Sept: var jeg til Kirke.

Den 11 Sept: var jeg til Foborg marked, samme Dag var min Broder og Konen ogsaa derude og havde 2 Skp St: Hans Rug med til os og 2 Skp til min Morbroder Peder Hansen. Den 8 Sept. fik vi 1½ Læs Hvede ind.

Den 12 Septbr: fik vi 1 Læs Vikkehavre og 2 Læs Boghvede ind. Den 17 Sept. var Feiltudsen fra Faugsted her efter en halv nye Vogn for hvilken han gav 4 Rbdlr.

/22/ Den 17 Septbr kjørede vi 31 læs Gødning ud til Rug og d: 18 Sept kjørede vi 11 Læs ud til samme. Den 19 Septbr begyndte vi at pløie til Rug, og d: 22 Septbr saade vi 3 Tønder Rug i Krogen nordøst for Haugen, de 2 Skp var St. Hans Rug.

Den 23 Sept. var jeg til Kirke.

Fra d: 21 Sept: til 25de gravede vi 8 Tdr Kartofler op i Krogen nordøst for Haugen.

Den 25de Sept: kjørede vi 6 Læs Gjødning ud paa Kartoffeljorden, samme Dag saade vi 1 Td Rug og 2 Skp Hvede. Den 15 Sept om Aftenen var jeg til Gildes henne ved Teglværket samme kostede os hver 1 mk og Lars Prangers Sønner spillede.

Den 29 Sept var vi i Skjerninge hos min Broder at Brage Hør, nemlig jeg, Niels, Annetonette, Knuds Maren, Jens og Annemagrete, da vi kom hjem var Kl 10.

/23/ Den 3die October om Aftenen var vi allesammen nede hos min Morbroder Peder Hansen til Høstgilde. Den 6te October om Aftenen var vi allesammen oppe hos min Morbroder Mads Hansen til Høstgilde. Den 7 October om Aftenen havde vi Høstgilde til hvilket de sædvanlige Naboer var.

Den 5te Octbr var vor Faer nede med Almisse, samme Dag havde han 2 gamle Hjul med hen til Teglværket som vi havde smøget om og sat endeel nye Eger i. Den 14 Octbr

var jeg til Kirke, samme Dag var de raabt op som skulde til Sedsion, og samme Dags Aften var vi allesammen henne ved Teglværket til Høstgilde.

/24/ Den 15 Oct var min Broder oppe at besøge os, om Aftenen fulgte jeg og Jens ham til Grøndrup.

Den 16 Oct var jeg syg og laae næsten hele Dagen. Den 21 Octbr: var Jens og Maren henne fra Vesterhæsingne heroppe at besøge os, og Snedkerne Christian og Hans Jakob, Annetonettes Brødere Jens og Niels var her ligeledes. Den 23 Octbr var jeg og min Fader til Foborg Qvægmarked samme Dag havde vi en nye Vogn med som skulde til Ærøe og kostede 12 rdrlr.

Den 25de og 26 Ochr var min Fader, Moder og Niels i Vesterskjerninge hos min Broder at slagte en Ko.

Den 31 Oct om Aftenen var min Fader og Moder oppe hos Snedkeren til Høstgilde.

/25/ Den 1ste November reiste Niels herfra, og ned til Sollerup for der at tjene Greven, efterat han havde været hos os i 2 Aar.⁹

Den 10 Nov: var jeg til Skriftes og d: 11 Novbr: gik jeg til Alters i Trolleborg Kirke.

Den 10 Nov: om Aftenen var vi alle nede hos min Morbroder Peder Hansen at spise vort Aftensmaaltid.

Den 4 Nov: var Mads Alsing her efter en Vogn som vi havde sat nyt Undertøi i for hvilket han gav 10 mk i Arbeidsløn. Den 15 Novbr var jeg til Skovaution ude ved Kokkendal, jeg købte 4 Nummer Egetræ som kostede 23 rd 5 mk [1]0 sk med Salarium. Den 18 Novbr var jeg nede hos Lagoni til Gildes at spise et Maaltid Mad.

/26/ Den 19 Nov: var Majorens Karl fra Sollerup her efter et Vognhjul og en Hjulbør som vi havde gjort istand som kostede 10 mk. Den 18 Nov: var Peder Jørgen som boer mellem Foborg og Hundstrup efter en nye arbejdsvogn for hvilken han gav 12 Rbdlr. samme Dags Aften var jeg til Spillegilde nede paa Kroen.

Den 21 Nov: var jeg til Skovaution i Sandholts Skov ved Mads Jydes, men jeg købte ikke noget. Den 25 November var jeg til

9. »Greven på Sollerup« var ikke greve men baron, idet Herman Schubart, baron (1756–1832) boede på Sollerup, som forpagtedes af Major Urban Bruun.

Kirke til sidst Tjeneste, samme Gang kom Præsten ikke førend Kl: 1½ om Eftermiddagen. Den 26de 27de og 28de Nov: havde vi Kristian Knagerbjerg til at tærsk Byg. Den 30 Novbr havde vi igjen Kristian Knagerbjerg til at hjælpe os at tærsk Stubhavre, vi tærskede 4 Tdr.

/27/ Den 1ste Decbr om Aftenen kom min Broder op at besøge os samme Aften var det en temmelig rask Storm. Den 2den Decbr reiste min Broder igjen hjem.

Den 6te Decbr var jeg til Skovaution i Knagerbjergskoven i Tugteskoven og i Kræmershaug, jeg kjøbte 2 Nummer Bøgetræ i Tugteskoven hvilke kostede 16 Rbdlr 2 mk 12½ sk med Salarium. Den 12te og 13de Decbr havde vi Hans Christophersen til at hjelpe os at tærsk Stubhavre. Den 16 Decbr var jeg til Kirke til først Tjeneste.

Den 17 Decbr var jeg ude i Skoven ved Kokkendal efter 2 Læs Egetræ.

/28/ Den 21 Decbr var Svendsen fra Trollebrog her efter 4re Hjul til en Holsteens Vogn, som jeg havde smøget om med Bøgefil og sat 9 nye Eger i dem, hvilken han gav 4 Rbdlr 3 mk for. Den 23 Decbr var jeg i Foborg jeg kjøbte samme Gang en lille Saugklinge, som kostede 3 mk, 2 Huggejern a 2 mk Stykket og et dobbelt Høvlejern, som kostede 5 mk. Den 25 Decbr var jeg til Kirke til sidst Tjeneste, samme Dags Aften var vi alle henne ved Teglværket til Julegilde. Den 26 Decbr var vi alle nede hos min Morbroder Peder Hansen til Julegilde. Den 30 Decbr. var jeg i Vesterskjerne hos min Broder til Barselgilde, og jeg var i Kirke dernede og stod Fader af deres lille Søn.

/29/ og /30/ (intet skrevet)

Den 13 Sept:	2 Tdr	1½ Skp	Hvede	
15 Sept:	2 –	2 –	Boghvede	1 Tr 6 Kj
28 –	1 –	6 –	–	Hvede- Langhalm

Ialt 4 Tdr Boghvede

Den 22 Sept:	3 Tdr	7 Skp	Rug	
6 Oct:	–	6 –	–	af Rivning
23 Nov:	2 –	2 –	–	4 Tr 12 Kj
21 Dec:	1 –	4 –	–	Langhalm

/32/

Den 31 Decbr:	1 Td	3 Skp	Rug	
Den 2 Febr:	5 –	3 –	–	
Den 12 Febr	4 –	5 –	–	

Ialt 19 Tdr 6 Skp Rug

Den 12 Oct:	2 Tdr	5 Skp	Ærteblanding
– 30 –	1 –	2 –	Hvikkehavre
– 22 –	1 –	2 –	Stubhavre
– 1 Dec	4 –	–	–
– 15 –	8 –	2 –	–

Ialt 13 Tdr 4 Skp Stubhavre

Den 10 Nov:	– Tdr	6 Skp	Byg
– 29 –	7 –	–	–

Ialt 7 Tdr 6 Skp Byg

Den 13 Nov:	– Tdr	6 Skp	Fallehavre
-------------	-------	-------	------------

Dagbog 1822

/1/ Den 26 Januar om Aftenen var jeg oppe hos Mads Petersen i Stenderup at lege Juul, til hvilket Lars Prangers Albert spillede, samme kostede mig 8 sk.

Den 30 Januar var Hans Holm her efter en nye halv Vogn, som var en Bagvogn, og Forhjulene blev smøget om og en nye Fortyv og Løbekjpestok sat i han havde selv Træet uden Kjepstokken hvilken han gav 4 Rbdlr 3 mk for.

Den 19 April var Hans Nielsen i Gjerup her efter en nye Engelsk Ploug, som jeg havde gjort til ham, han havde selv Træet, og gav til Arbeidsløn 1 Rbdlr.

/2/ (Intet skrevet)

/3/ Den 2den Januar om Aftenen havde vi Julegilde til hvilket de sædvanlige Naboer var nærværende.

/31/ 1821 Aars Avl

27 Traver	5 Kjerne	Rug
13 –	9 –	Stubhavre
3 –	–	Stubærtblanding
8 –	–	Stubbyg
9 –	17 –	Fallehavre
4 –	–	Fallebyg
3 –	14 –	Fallebygblanding
3 –	10 –	Hvede
2 –	9 –	Vikkehavre

Den 5te Januar om Aftenen var vi oppe hos min Morbroder Mads Hansen til Julegilde.

Den 9de Jan: hentede vi 1 Læs Egetræ ude i Skoven ved Kokkendal, og d: 10 Jan: hentede vi 3 Læs.

Den 11 Jan: havde vi Jørgen Sølvbjerg til at hente 2 Læs Egetræ vi hentede selv 1, og kjørede 1 Læs til Foborg til Ole Bødker hvilket han gav 5 Rbdlr for. Den 12 Jan hentede vi atter 3 Læs Egetræ. Den 13 Januar om Aftenen var jeg nede hos Jens Jakobsens at lege Juul, til samme spillede Lars Prangers Mads det kostede mig 12 sk.

/4/ Den 18 Januar havde vi igjen Jørgen Sølvbjerg, til at hente os 4 Læs Egetræ, hans Karl Lars var med og kjørede den ene Vogn, og vi hentede selv 3 Læs, hvilket var det sidste. Den 19 Januar om Aftenen var jeg nede hos Johan Snedevigs at lege Juul til hvilket Rasmus Tærsker spillede, det kostede mig 12 sk jeg spillede Kort og vandt derved 18 sk. Den 20 Januar var jeg i Kirke til først Tjeneste, og jeg betalte en Autions Regning, samme Gang, paa noget Bøgetræ i Tugteskoven, som var 15 rd 2 mk 13 sk, samme Dags Aften var jeg til spillegilde nede paa Kroen jeg og Anders Larsen vandt en Julekage i Samling. Den 27 Janv var Feildtudsens Karl her efter 2 Hjul som vi havde sat nye Eger i og smøget.

/5/ Den 30 og 31te Januar havde vi Kristian Knagerbjerg til at hjælpe os at tærske Rug og ligeledes d: 8de og 9de Februar.

Den 5te Febr var Feldtudsens her efter 2 Hjul som vi havde smøget om og sat nye Eger i, og et nyt Barrehjul, samme tilligemed de forrige gav han 3 Rbdlr 3 mk for.

Den 2 Febr om Aftenen var jeg nede paa Kroen at spille for Skolebørnene hvilket jeg fik 4 mk for. Den 9 Februar var Rasmus Johansen i Fleninge her efter en Færredsvogn som jeg havde gjort nyt Undertøi Fadning og Stole til, hvilken han gav 7 Rbdlr for. Den 16 Febr om Eftermiddagen var jeg oppe hos Hans Wileholm til Fastelavngilde, til samme spillede Lars Prangers Albert, det kostede os hver 3 mk 4 sk, og vi holdt ud til Kl 6½ om Morgen.

/6/ Den 17 Febr: var vi oppe i Tugteskoven at kaste 3 Bøgetræer vi havde Kristian Knagerbjerg til at hjælpe os, samme Dag var Jørgen Sølvbjerg og Konen oppe at besøge os

han havde en lille gl: Vogn med som skulde smøges om og nyt Undertøi i.

Den 17 Febr: var min Broder oppe at besøge os, og vi fik samme Dag et Læs Bøgetræ hjem af Tugteskoven,.

Den 22 Febr var jeg til Foborg Marked, samme Dags Aften var Jørgen Duses Søn her efter en Engelsk Ploug, til sin Broder paa Lyøe, han gav 2 Tdr 6radet Byg a 13 mk Td: for den; men fik siden 2 mk tilbage, hvilket var 4 Rbdlr for Ploven.

/7/ Den 4de Marts var Præstens Karl fra Svaninge her efter en nye Steenvogn, og en ditto dansk Ploug, for hvilke Dele han gav 12 Rbdlr. Den 8de Marts var jeg til Foborg Fastemarked, samme Gang havde vi 8 Hjul med til Lyøeboerne de 4re med Egesmøgning hvoraf de 2 var nye Hjul hvilket kostede 6 Rbdlr, de andre 4re med stor Bøg hvilke kostede 3 Rbdlr.

Den 18 Marts var Hans Larsen i Grøndrup her med Træ til en nye Vogn og han fik 4 gl: Hjul og et par Ploughjul som vi havde smøget om, og et nyt Barrehjul med til Kristian Kjeileholm som kostede 2 Rbdlr 4 mk.

/8/ Den 13 Marts var vi oppe i Tugteskoven efter et Læs Bøgetræ.

Den 22 Marts var jeg til Foborg Fastemarked, samme Dag havde vi 2 nye Hjul med stor Bøg med som skulde til Bjørnøe og kostede 21 mk vi havde ogsaa 6 gl: Hjul med til Lyøeboerne de 2 med Bøg til Beslag og de 4re med stor Bøg a 9 mk Parret. Den 24 Marts var jeg til Kirke. Den 26 Marts var Kristopher i Gjerup her efter en lille gl Vogn som vi havde smøget om med Bøg til Beslag som han selv havde for hvilken han gav 9 mk. Den 25 Marts fik vi vort Bøgetræ skovet hjem af Tugteskoven vi havde Hans Madsen til at kjøre hele Dagen og min Morbroder Peder Hansen hentede os 2 Læs og Kristian Alsing 1 Læs vi fik ialt deroppe 16 Læs. Den 30 Marts saaede vi 4 Skp Ærter og 1 Skp Hvikkehavre i den aarle Krog.

/9/ Den 31 Marts var jeg i Sølvbjerg til Barselgilde, samme Dag var der Begravelsesgilde ude hos Kristian Knagerbjerg, da hans mindste Datter nogle Dage forud døde, hvilket Gilde min Fader var til. Den 1ste April om Aftenen var jeg og min Fader til anden Dags Gilde hos Kristian Knagerbjerg. Den 7de og 8de April var min Broder og Konen,

og begge Børnene oppe at besøge os. Den 9de April kjørede min Fader for dem hjem, samme Dags Aften var jeg til Pigeilde nede hos Jens Jakobsens, hvilket var et rask Gilde. Den 17 April var vor Faer i Foborg med en gl. Vogn til Præsten som vi havde smøget om og lagt en ny Kjepstok paa hvilket han gav 4 rd 4 mk for. Far havde ogsaa en nye Hjubør med til Christesen hvilken han gav 2 Rbdlr for.

/10/ Den 17 April saaede vi 1 Td 6 Skp Havre og 6 Skp Bygblanding i Stubjord i den aarle Krog. Den 18 April saaede vi 5 Skp Vikkehavre i Stubjord i Keilekrogen og d: 20 April saaede vi 9 Skp Havre i samme Krog. Den 23 April saaede vi 1 Td Byg i Kjeilekrogen, samme Dag blev jeg færdig med at harve og Tromle Stubjorden. Den 24 April lagde vi 3 Tdr 6 Skp Kartofler i Krogen uden for Porten. Den 19 April var Hans Nielsen i Gjerup her efter en nye Engelsk Ploug som jeg havde gjort til ham, hvilken han gav 1 Rbdlr til Arbeidsløn for. Den 27 og 29 April var min Fader i Foborg med 1 Tusind Teglsten, for hvilket han fik 3 Rbdlr.

/11/ Den 1ste Mai kom Peder Hansens Niels op til os for at tjene her, samme Dag saaede vi 4 Skp Vikkehavre 2 Skp Byg og 2 Skp Hørfrø i Fallejord i Krogen uden for Porten ved den Sønden Side paa Veien.

Den 3die Mai var jeg Niels, Jens, Snedkeren og Johanne henne i Vesterhåsinge at besøge deres Søster Maren. Den 4de Mai saaede vi 8½ Skp Havre 2 Skp Byg og ½ Skp Hørfrø i Krogen uden for Porten. Den 7de og 8de Mai saaede vi 3½ Skp Havre 3 Skp Byg 1 Skp Vikkehavre ½ Skp Hampfrø og ½ Skp Boghvede i Krogen uden for Porten. Den 7de Mai var jeg til Aution i Foborg hos Jørgen Ploug jeg kjøbte 2 Dosin Mesing Knappe, 9 Skruphøvljern hvilket kostede med Salarium 3 Rbdlr 2 mk 2 sk.

/12/ Den 20 og 21de Mai gravede vi Tørve, den første Dag havde vi Kristian Knagerbjerg og Lars, Jens og Magrete, Knuds Karen, Rasmus Skræders Kone til at hjælpe, den anden Dag havde vi Lars Knagerbjerg, Jens og Magrete Knuds Rasmus og Karen, og Madses Pige Annekatrine.

Den 22 og 23 Mai saaede vi 4 Skp Boghvede og ½ Skp Hørfrø i den store Gaeskrog. Den 26de og 27 Mai var min Broder hans Kone og Børn oppe at besøge os. Den 27

Mai om Aftenen var jeg oppe paa Bommelund til Pigeilde samme kostede mig 2 mk 6 sk, Samme Dag var Mads Skov her efter en Vogn som jeg havde smøget og gjort et () Hjul (), han gav 4 rd 4 mk derfor.

/13/ Den 3die Juni var Majorens Karle fra Sollerup her efter 4re Hjul til en Holsteens Vogn som jeg havde smøget om med Egefil hvilken kostede 5 Rbdlr. Den 9 Juni var jeg til Kirke. Den 11 Juni var jeg til Foborg Marked vi havde 4re Hjul med Egesmøgning og 2 med stor Bøg med til Lyøboerne hvilke kostede 5 Rbdlr 3 mk. Den 13 Juni var Peder Andersen fra Fleninge her med Træ til en nye Vogn og han fik en Malkevogn hvilken jeg fik en Esk til 8 mk og 4re mk i Penge for. Den 16 Juni var jeg til Kirke og gik til Alters, samme Dag var Rasmus Pedersen fra Pegerup her med Træ til en nye Vogn.

Den 16 Juni var vi nede hos min Morbroder Peder Hansen.

/14/ Fra d: 9de Juni til den 30te huggede vi endeel af Bøgetræ op. Den 5te Juni var jeg til Skovaution ude ved Kokkendal. Jeg kjøbte et Nummer Egetræ, som kostede 5 Rbdlr med Salarium. Den 29 Juni henimod Aften gik jeg Niels og Jens ned til Skjerninge til min Broder for at hjælpe ham at slaae d 30 Juni, samme Dag kjørede vore Folk, min Morbroder Peders og Madses og Snedkerens derved for at besøge dem, siden kjørede vi med hjem og kom hjem til Kl: 9 om Aftenen.

/15/ Den 1ste Juli fik min Fader et slemt Hug i sin ene Fod.

Den 5te Juli henimod Aften kjørede Niels, Annetonette og hendes Søster Magrete ned til min Broder for at hente os et Læs Høe, de kom ikke før den 7 Juli, da det var Regnveir om Lørdagen. Den 7 Juli var Niels Bommelund her efter 2 Hjul som vi havde smøget om og sat 6 Eger i, han gav til Arbeidsløn 1 rdl.

Den 8 Juli var Morbroder Mads her efter 2 Hjul som vi havde smøget om med Egefil.

Den 9 Juli var Langs Møllers Hans her efter en Vogn som vi havde smøget om med Egefil.

Den 13 Juli om Aftenen var jeg til Teglværkskilde, hvilket kostede mig 1 sk. Samme Dag var Hans Larsen her fra Grøndrup efter en nye Arbeidsvogn for hvilken han gav 5 Rbdlr til Arbeidsløn.

/16/ Den 19 Juli var jeg nede i Pegerup Smede at hugge Jern i en nye Vogn til Hans Larsen i Grøndrup, om Aftenen var jeg med til Smedegilde, og kom ikke hjem førend Kl 1½ om Natten.

Den 28 Juli fik vi 6 Læs Rug kjørt ind, min Morbroder Peder Hansens var oppe at hjælpe os. Samme Dag om Formiddagen var Niels og Annetonette oppe at kjøre Tørve ind for Snedkeren i Pasaa, Den 27 Juli var Niels og Annetonette nede at hjælpe deres Fader at kjøre sin Rug ind. Den 30 Juli fik vi vor øvrige Rug Rug ind som var 4 Læs.

/17/ Den 12 Aug: fik vi 2 Læs Høe ind af Moserne i Kjeilekrogen og den uden for Porten. Den 19 Aug: fik vi 2 Læs Hvikkehavre ind, som var afslaaet til Høe af Kjeilekrogen. Den 23 Aug fik vi 1 Læs Ærter ind af den aarle Krog. Den 4 Sept: fik vi 3 Læs Byg og Havre ind Kjeilekrogen som var ikke stort andet som til Høe. Den 8 Sept: fik vi 3 Læs Stubhavre ind af den aarle Krog, som var ikke stort andet som til Høe. Den 15 Sept: fik vi 1 Læs Vikker ind til at tærsk. Den 16 og 17 Sept fik vi 3 Læs Byg 2 Læs Havre og 1 Læs modne Vikker ind af Krogen udenfor Porten.

/18/ Den 22 Juli var Kristen Gynger her efter et nyt Meietøi, hvilket jeg fik 1 Rdlr for. – Den 23 Juli var Markeprams Karl her ef 1 nyt Hjul som vi havde gjort til ham, han havde selv Træet og gav til Arbeidsløn 1 Rdl.

Den 24 Juli var jeg nede at hjælpe min Morbroder Peder Hansen at høste Rug; de var ialt 3 Meiered.

Den 26 Juli høstede vi Rug, vi havde Niels Knudsen og Kjesten fra Teglværket, Jens og Magrete, og Johan i Pasaa, til at hjælpe os. Den 27 Juli var Niels og Annetonette kjørende nede at hjælpe deres Fader at age sin Rug ind.

/19/ Den 1ste August var Præste-Enkens Karl ude fra Mogensens den nye Gaard her efter 4 gl Hjul til en Holsteens Vogn som jeg havde smøget om, men hun havde selv Træet, den kostede 2 Rbdlr til Arbeidsløn.

Den 7de August var vi alle tre nede at slaae Mosen nede i Kjeilekrogen. Den 11 August var jeg ude i Munkeløkken at slaae for Knud ved Teglværket de havde ogsaa Johan Snedevigs Rasmus og Peder Hansens Jens, Samme Dag var Peder Andersens Karle fra Fleninge her med 3 Læs Træ som vi skulde have til

Arbeidsløn for en nye Arbeidsvogn, jeg havde gjort til dem som de fik med dem hjem.

/20/ Den 17 Aug: var Kristen Kaa her efter en nye halv Vogn som var en Forvogn hvilken han gav 15 mk til Arbeidsløn for. Den 18 Aug var jeg til Kirke samme Dag var Langs Møllers, Skræderen og Hans Jakob og min Broder fra Skjerninge.

Den 26 August slog Niels nogle Vikker i Krogen udenfor Porten som skulde være til Høe.

Den 31 August var jeg, Niels og Jens nede i Skjerninge at slaae Ærter, vi var kjørende derned med vore Heste og Vogn, og vi laae der om Natten og kom ikke hjem førend d: 1 Sept om Eftermiddagen Kl: 4.

/21/ Den 2den Sept fik vi 1 Læs Vikkehavre ind af Krogen udenfor Porten som skulde være til Høe.

Den 1ste Sept om Aftenen var jeg, Niels og Jens til Skovbal i Holsteenshuses Skov. Den 7 Sept var vor Faer i Foborg med 11 Lyøbe-hjul for hvilke han fik 9 rd 4 mk 8 sk.

Den 10 Sept: var jeg til Foborg Marked jeg kjøbte mig en nye Hat som kostede 10 mk. Den 15 Sept. var jeg, Niels og Jens nede i Oraaehuset efter 2 Skp Pærer og 1 Fdk: Rødløg, samme Dag var Hans Krog fra Fleninge her efter 1 nye halv Vogn, som var en Forvogn han gav 17 mk, og vi Lagde en Fortyve til. Den 25 Sept havde vi min Morbroder Peder og Hans Jensen til at tægge paa Stuehuset.

/22/ Den 18 Sept: var Niels til Sedsion i Foborg 3die Gang og var altsaa med at lodde, han lodede sig i til Soldat til Kronens Regiment. Den 21 Sept: om Aftenen var vi alle oppe hos min Morbroder Mads Hansen til Høstgilde efterat vi havde spiiist spillede vi Kort for Plaseer.

Den 23 Sept kjørede vi 30 Læs Gjødning til Rug i Krogen udenfor Porten. Den 24 Sept begyndte vi at pløie til Rug og d: 25 og 26 Sept saade vi 5½ Skp: St: Hans Rug i den store Gaasekrog. Den 28 Sept: om Aftenen havde vi Høstgilde til hvilket de forskellige Naboer var og min Broder, hans Kone og Børn var her ogsaa. Den 29 Sept: var jeg oppe hos Hans Vileholm med Annetonettes Honning.

/23/ Den 30 Sept: og 1ste 2den og 3 Octbr: gravede vi vore Kartoffler op, den første Dag

havde vi Niels Pasaa, Margrete og den lille Hans til at hjælpe os, den tredie Dag havde vi Madses Pige Annekatrine og den sidste Dag havde vi Knud Madsen og Konen og Kristian Knagerbjergs Pige, Rigge, vi fik ialt 47 Sækkefulde, som vi regnede for 40 Tønder. Den 5te Octbr om Aftenen var vi alle nede hos min Morbroder Peder Hansen til Høstgilde. Den 7 Octbr var Pigerne fra Byen her med Melk, samme Dag saaede vi 2 Tdr 1 Skp Rug og d: 10 Octbr, saaede vi 4 Skp Rug og 4 Skp Hvede i Krogen udenfor Porten. Den 12 Octbr var vi alle henne ved Teglværket til Høstgilde. Den 13 Octbr var jeg til Kirke. Den 19 Octbr var vor Faer i Foborg med en gl. Vogn som vi havde smøget og kostede 4 rdl.

/24/ Den 20 Octbr var jeg til kirke. Den 22 Octbr var jeg til Foborg Qvægmarked vi havde en Ko med derud og solgte og fik 14 Rbdrl for, vi købte igjen en lille Qvie som kostede 8 Rbdrl. Den 23 Octbr var vi nede hos Smeden og fik skoet Heste. Den 26 Oct var jeg til Skriftes og d: 27 Oct gik jeg til Alters i Trolleborg Kirke, Samme Dag var baade min Morbroder Peder Hansens og Madses oppe at besøge os. Den 30 Oct kjørede vi 50 Læs Leer hen i Spisningskrogen af den gamle Teglovn vi havde Madses Heste og Vogn. Den 31 Octbr kjørede vi selv 26 Læs Leer derhen.

/25/ Den 3die November reiste Niels til Skjærninge for der at hjælpe min Broder at tærse en Uges Tid. Samme Dag var jeg ude at hjælpe min Morbroder Peder Hansen at trække hans ene Hest op af Sorten-Søe, som var gaaet deri og druknet Natten imellem den 2de og 3die November. Den 5 Nov: var han til Svenborg Marked og købte sig igjen en Hest som kostede 42 Rbdrl. Den 9de Nov om Aftenen var jeg til Smedegilde.

Den 28 Octbr hentede vi 4 Læs Egetræ ude ved Kokkendal og d: 9de Nov. hentede vi 2 Læs Egetræ sammesteds.

/26/ Den 24 November var jeg til Kirke. Samme Dags Aften var jeg til Gildes oppe hos Lars Prangers det kostede mig 24 sk.

Den 11te 12, 13, og 14de November havde vi min Broders Pige fra Skjærninge til at karte.

Den 29 Decbr om Aftenen var jeg oppe hos Mads Petersens i nye Stenderup at lege Juul

jeg spillede 3Kort og vandt derved 21 sk og Gildet kostede mig 12 sk.

/27/ Den 1ste Dec: var min Broder fra Skjærninge oppe at besøge os, samme Dags Aften var jeg til Spillegilde oppe ved Morten Bobjergs jeg vandt 3 smaae Tørklæder.

Den 6te Decbr: om Aftenen havde vi en Koe, som blev syg, og døde d. 7 Decbr, som var den bedste vi havde, og havde nylig faaet Kalve.

Den 12te Decbr: var Jørgen Sølvbjerg her efter en gl: Vogn som jeg havde smøget om og sat nyt Undertøi i. Den 15 Decbr var jeg i Foborg at spille paa Julekager men jeg vandt ingen. Den 22 Decbr var jeg igjen i Foborg at spille paa Julekager og vandt 2½, 2 mk Julekager.

/28/ Den 21 Decbr fik vi vor Rug optorsket som var det sidste.

Den 25 Decbr var jeg i Kirke, samme Dag kom min Broder, hans Kone og Børn op at Besøge os og Møllerens Karl fra Skjærninge kjørede for dem. Den 27 Decbr reiste min Broder igjen hjem, og Niels kjørede for dem, samme Dag var jeg ude hos Jørgen Sølvbjerg at kløve noget Træ, og var der til Niels kom tilbage. Den 28 Decbr om Aftenen var vi alle oppe hos min Morbroder Mads til Julegilde. Den 30 Decbr om Aftenen havde vi Julegilde til hvilket de sædvanlige var.

/29/ og /30/ (intet skrevet)

/31/		1822 Aars Avl	
20 Traver	5 Kjerne	Rug	
6 –	13 –	Fallebyg	
5 –	3 –	Fallehavre	
2 –	17 –	Stubblandkorn	
Det øvrige Stubbkorn bandt vi ikke op			

Den 20 Aug	--	6 Skp	Hvede	
– 31 –	--	7 –	Ærter	Ialt
– 14 Sept	2 Tdr	--	Boghvede	4 Tdr
– 12 Oct	2 –	--	–	Boghvede

Den 10 Aug	--	6 Skp	Rug af Rivning
7 Sept:	--	7 –	---
24 –	1 Td	5½ –	St H: Rug
5 Oct	2 –	7 –	---
6 Nov	--	5 –	---
23 –	1 –	7 –	---

/32/

14 Decbr	2 Tdr	-	-	Rug
23 -	2 -	1	Skp	-
Ialt	12 Tdr	6½ Skp	Rug	

Den 5 Nov:	1 Tdr	1 Skp	Fallehavre
- 16 -	--	6 -	Bygblanding
- 21 -	4 -	3 -	Fallebyg
- 10 Decbr:	1 -	2 -	Vikker

9 Tr: Langhalm

Dagbog 1823

/1/ Den 1ste Januar var jeg, Jens og Niels henne i Vesterhæsinge at besøge deres Søster Maren, samme Dags aften var vi nede hos min Morbroder Peder Hansen til Julegilde. Den 2den og 3die Janv: hentede vi 9 Læs Bøgetræ oppe i Tugteskoven.

Den 4de Janv: om Aftenen legede de Juul hos os jeg spillede og fik derfor 3 sk. Den 5te Janv: var jeg til Barselgilde hos Snedkeren i Pasaa og jeg var til Kirke og stod Fadder, om Aftenen spillede vi 3Kort og jeg tabte 1 sk.

Den 6 Jan om Aftenen var jeg i Pasaa til 2den Aftens Gilde vi spillede igjen 3Kort og jeg vandt 4 mk 4 sk.

Den 9 og 14de Jan var Niels i Foborg med 2 Læs Tørve til Olsen. Den 19 Jan: var jeg til Kirke, samme Dag var der lyst til Aution.

/2/ Den 11 Januar var vor Faer i Foborg med en gl. Vogn som vi havde smøget om og sat 6 nye Eger i hvilken han gav 3 rdlr 1 mk 8 sk for.

Den 12 Jan: var jeg og Niels oppe i Tugteskoven at hjælpe Snedkeren at save en Bøg istykker til Favnebrænde, om Aftenen sad vi og spillede 3Kort og jeg tabte derved 1 mk. Den 4 Juli var vi i Foborg og købte en nye Lee hos Gjerbrad som kostede 2 Rdlr 3 sk.

/3/ (Intet skrevet).

/4/ Den 23 Januar var jeg til Skovaution i Hellemosen og Lammehaugen men jeg købte ikke noget.

Den 24 Januar var Knud fra Teglværket heroppe, jeg købte samme Gang en Bøg af ham nede i Sollerup Løkke og gav 4 Rbdlr for.

Den 25 Januar hentede vi Bøgen og fik 4 Læs i den. Den 26 Jan var vi, min Morbroder

Peder Hansens og Madses nede i Skjerninge at besøge min Broder vi kjørede i Slæde der ned. Den 27 Jan: om Aftenen var jeg oppe hos Snedkeren jeg købte 2 smaae Bøge af ham som han havde kjøbt nede i Sollerup Løkke vi spillede 3Kort og jeg tabte 1 Rdlr. Den 28 Januar hentede vi Bøgene vi fik 3 Læs og de kostede 14 mk.

/5/ Den 9 Februar var jeg og Niels i Foborg at spille Kort paa Fastelavnsbrød vi vandt dog hver 1 Brød, samme Dag var min Broder fra Skjerninge heroppe at besøge os om Aftenen kom Jens og Snedkeren herop og vi spillede 3Kort for Plaseer.

Den 10 Febr reiste min Broder hjem og jeg og Niels fulgtes med ham ned til hans Fader, og siden gik vi med Jens og Kristen Kaa til Foborg, og om Aftenen var vi nede hos Nielses Fader, og Niels Knudsen og Rasmus kom ogsaa derned med en Flaske Brændeviin som vi drak og vi spillede Kort, jeg vandt derved 9 sk og vi gav hver 4 sk til Brændeviinen.

/6/ Den 14 Febr var jeg til Foborg Fastemarked, jeg havde 1 Læs Spaane med derud, hvilket jeg fik 4 mk 8 sk for, Den 15 Febr var der Skovaution oppe ved Teglværket paa Bøgeudhugning, samme Aution var jeg med til, men jeg købte ikke noget. Den 22 Febr var Jørgen Sølbjerg gaende herop at besøge os, han havde et halvt Træ Smør med til os. Den 28 Febr: var jeg igjen til Foborg Fastemarked vi havde 4 Hjul med stor Bøg med til Lyøboerne a 3 rdlr og 1 Vognhjul og 2 Ploughhjul til Bjørnøe hvilke vi fik 10 mk for.

/7/ Den 24 Febr blev Niels, saa syg i sin Hals hvilket blev til den saakaldte Skarlagensfeber. Den 6 Marts kom Niels dog igjen op af sin Sygdom. - Den 2den Marts var Niels Hjulmand fra Horne her med 2 Træharver som kostede 6 Rbdlr. - Den 5 Marts var Præste Enkens Karl fra Mogensens Gaard efter et Hjul vi havde sat nye Eger i og smøget og kostede 9 mk. Den 9 Marts var Hans Banke fra Faugsted her efter en nye Bagvogn, et par Plovhjul og et andet Vognhjul han gav 6 rdlr 2 mk. Den 28 Marts var Hans Banke fra Faugsted her efter den anden halve Vogn som han betalte første Gang. Den 14 Marts var jeg til Foborg Fastemarked vi havde 4 Hjul med til Lyøboerne, a 3 Rbdlr.

/8/ Den 21 Marts var jeg ude ved Hamerværket hos Peder Smed at hugge Jern i en

Vogn til Jørgen Sølvbjerg og samme Dags Aften havde vi Smedegilde hos Jørgen Sølvbjerg. Den 22 Marts var jeg i Pegerup Smede at hugge Jern i en nye Vogn til Marger i Grøndrup og om Aftenen havde vi et rask Smedegilde. Den 25 Marts var Snedkeren oppe at gjøre mig 2 Vinduesrammer.

Den 28 Marts var jeg i Foborg med Vinduesrammerne og d. 29de hentede jeg dem og gav 5 mk for Glasset i dem. Den 30 Marts murede jeg dem i, Samme Dag kom min Broder Konen og Børnene op at besøge os, Ole Huus kjørede for dem herop.

/9/ Den 1ste April reiste min Broder igjen hjem, og Niels kjørede for dem. Den 4de April var Hans Madsen her efter en Engelsk Ploug, som jeg havde gjort til ham, han gav mig 3 mk til Arbeidsløn. Den 6 April var jeg til Kirke, samme Dags Aften var jeg til Spillegilde nede paa Kroen.

Den 7de 8, og 9de April kjørede min Fader 4 Favne Brænde til Foborg for Knud ved Teglværket han fik derfor 20 mk.

Den 10 April var jeg oppe ved Madses at harve Stubjord. Den 12 April saaede jeg 3½ Skp Vikkehavre i den lille Gaasekrog. Fra d: 13de til 20 April saaede vi 5 Tdr 1 Skp Havre og ½ Skp Ærter i Stubjord i Krogen nordøst for Haugen.

/10/ Den 20 April var min Broder fra Vesterskjerninge heroppe at besøge os, samme Dag var vi henne i Spisningskrogen at brænde nogle store Steene istykker. Den 21 April begyndte vi at pløie til Kartoffler.

Den 24 April lagde vi 5 Tdr 1 Skp Kartoffler, nemlig: 18 Skp af de store hvide 19 Skp af de blaae og 4 Skp af de kryllede Kartoffler. Den 26 April lagde vi 3 Tdr 6 Skp Kartoffler nemlig: 13 Skp af de kryllede og 17 Skp af de smaae hvide Kartoffler.

Den 30 April kjørte vi nogle Læs Steen af i Spisningskrogen, og samme Dags Eftermiddag begyndte vi at pløie til Vikker.

/11/ Den 2den Mai saaede vi 7½ Skp Vikkehavre i Spisningskrogen. Den 3die Mai saaede vi lidt Hørfroe i samme Krog. Den 4de Mai var jeg i Foborg, jeg kjøbte en Saugklinge som kostede 4 Rbmk. Den 8de Mai var vi kjørende i Grøndrup at besøge Marger. Den 9de Mai saaede vi 3 Skp Byg og noget Hørfroe i Stubjord i den aarle Krog. Den 10 Mai var jeg til Skriftes og d: 11 Mai gik jeg til

Alters i Trolleborg Kirke. Den 12 Mai kjørede vi 12 Læs Gjødning hen i Spisningskrogen og d: 13 Mai saaede vi 7 Skp Byg i samme. Den 14 Mai var jeg ude at pløie for Peder[s] Enke og jeg var oppe hos Snedkeren at pløie og saaede ½ Skp Hørfroe i Haugen. Samme Dags Eftermiddag saaede vi noget Hørfroe.

/12/ Den 18 Mai var jeg til Kirke, samme Dag kom min Broder, Kone og Børnene op at besøge os, de var her til d: 20 Mai da Niels siden kjørede for dem hjem. Samme Dag var Hans Ilem fra Svanninge her efter en nye Arbeidsvogn for hvilken han gav 10 Rbdrl. Den 21 22de og 23 Mai saaede vi 1 Td Boghvede og 2 Skp St: Hans Rug i noget af den, henne i Spisningskrogen. De første Dage var Niels nede at hjelpe sin Fader at grave Tørve. Den 26 og 27 Mai gravede vi Tørve, Den første havde vi Kristian Knagerbjerg, Niels Pasaa, Knuds Rasmus, Snedkeren, Jens og Magrete Madses Pige og Kristians Rikke. Den anden Dag havde vi de samme uden Rasmus.

/13/ Den 9 Juni var vi oppe at reise vor Tørve, samme Dag var Niels i Foborg med 400 Teglsteen.

Den 12 Juni var jeg til Foborg Marked vi havde 2 gl: Hjul med stor Bøg med til Lyøboerne som kostede 8 mk, og et par nye Ploughjul som kostede 2 Rbdrl.

Den 15 Juni var jeg og Niels, Annetonette, Jens og Magrete og den lille Hans kjørende i Vesterskjerninge for at besøge min Broder, Jens kjørede for os med deres Heste og Vogn. Den 17 Juni var Rasmus Holm fra Nyboe her efter 5 gl: Hjul som vi havde smøget om og nyt Undertøi i Bagvognen og en Kjepstok for paa, hvilket han gav 3 Rbdrl for.

Den 18 Juni var jeg oppe at hjelpe Snedkeren at grave Tørve.

/14/ Den 19 Juni var Niels i Foborg med 600 Teglsteen. Den 21 Juni var Lars Kjeileholm her efter en Ploug Axel vi havde sat i og han fik en Vogn med til Hans Larsen i Grøndrup som vi havde smøget om og en Agestol som jeg satte en nye Opstander og en Klods i, det kostede ialt 2 Rbdrl 2 mk. Den 27 Juni var Rasmus Mortensen i Gjerup her efter en gammel Vogn, som vi havde smøget om og sat 16 Eger i, han gav 10 mk til Arbeidsløn. – Den 29 Juni var Niels Gynger i Gjerup her efter en gl: Vogn som vi havde smøget om

med Egefil og sat 8 nye Eger i, han gav 10 mk til Arbejdsløn, Samme Vogn blev gjort af nye i Aaret 1813.

/15/ Den 1ste Juli om Aftenen Kl: 9 reiste Niels, og Jens Bødkers Søn Hans, herfra til Helsingør, Nielses Fader og hans Broder Jens kjørede for dem til Nyborg.

Den 4 Juli var jeg og min Fader i Foborg med et Læs Spaane vi havde 2 Agstole med de kostede 1 Rdlr Stykket. Den 5te Juli var min Fader i Foborg med 400 Teglsteen. Den 6 Juli var Peder Andersen fra Fleninge her efter en gl: Vogn som vi havde smøget med Bøgefil han gav 8 mk til Arbejdsløn. Den 8 Juli var vi ude at slaae Kjeilekrogen og et Stykke i den aarle Krog vi havde Peder Hansens Jens til at hjælpe os, samme Dag var Boltebagerens Karl her efter et gl: Hjul som vi havde smøget om og sat 6 nye Eger i, og sat en en nye Axel i, det kostede 8 mk. Den 12 Juli var jeg oppe hos Morbroder Madses at grøvte i deres Mose.

/16/ Den 13 Juli var min Fader og Moder Peder Hansens, Madses og Snedkeren kjørende i Vesterskjerninge at besøge min Broder. Fra d: 18de til 20 Juli fik vi 2 Læs Tørve til Foborg. Den 9 Juli kom her 2 Skrædere fra Østerbye at sye her, de syede mig 1 Kjortel 3 par Buxer 1 Trøie og 1 Vest for hvilket jeg gav dem 8 mk 10 sk. Den 14 Juli fik vi 5 Læs Høe ind af Kjeilekrogen og d: 15 Juli fik vi 1½ Læs Høe ind af den aarle Krog. Fra d.: 27 Juli til 3 August fik vi 2 Læs Tørve til Foborg. Den 31 Juli var vi ude at slaae det sidste i den aarle Krog vi havde Niels Knudsen til at hjælpe os. Den 5te Aug fik vi 3 Læs Høe ind af den aarle Krog. Den 7 Aug var vi i Foborg med nogle Kirsebær for hvilke vi fik 6 sk for Pundet.

/17/ Den 9 Aug: var vi henne i Spisningskrogen at slaae noget Vikkehavre som skulde være til Høe. Den 16 Aug var vi atter henne i samme Krog at slaae nogle flere Vikker til Høe. Den 19 Aug: fik vi 1 godt Læs Vikkehavre ind til Høe. Den 22 Aug fik vi atter 1 godt Læs Vikkehavre ind til Høe. Fra d: 13 til 24 Aug fik vi 3 Læs Tørve til Foborg. Den 26 Aug fik vi 1 Læs Tørve til Foborg. Den 27 Aug: høstede vi vor Stubhavre i Krogen nordøst for Haugen vi havde Rasmus Knudsen og Jens til at hjælpe os.

Den 28 Aug: høstede vi vor Hvede.

Den 11 Sept: fik vi 1 godt Læs Vikkehavre ind som skulde tærskes af Spisningskrogen.

/18/ Den 19 Juli havde vi Majorens Kartoffel Ploug fra Sollerup til at hyppe vore Kartoffler om med. Den 21 Juli var min Fader nede at age 2 Læs Tørve ind for Smeden, samme Dags Eftermiddag hentede vi ½ Læs Høe i Hans Langvaads Mose ved Fleninge Søe som kostede 2 Rbdlr. Den 22 Juli fik vi 8 Læs Tørve ind. Den 23 Juli var vi ude at slaae et Stykke i den aarle Krog. Den 27 Juli var Rasmus Hansen fra Nybyegaarde her efter en gl: Færredsvogn, som jeg havde smøget Baghjulene om og gjort 2 nye Bøilestole og et Fodbræt til, han gav derfor 3 Rbdlr 1 mk 8 sk. Samme Dags Aften var jeg og Jens til Skovbal i Holstenshus Skove. Den 28 Juli fik vi 2 Læs Høe ind af den aarle Krog. Den 29 Juli agede vi 12 Læs Tørve ind.

/19/ Den 1ste August var jeg i Nyelykke at age Tørve, og jeg kjørte 1 Læs derfra til Foborg. Den 2 August var min Fader ude at age Høe for Snedkeren, samme Dag solgte jeg 21 Læs Steen til nogle fra Ovebye til Landeveien for hvilke de gav 10 mk.

Den 4 August havde vi Jørgen Povelsen nede fra Spane¹⁰ til at tægge den Norden Gavl af Ladehuset, han var her ogsaa den 5te og 6 Aug: til Middag, han fik derfor 3 Rbmk.

Den 11 Aug: var jeg og Annetonette ved Høbbet at høste Rug om Aftenen fik vi Musik og Dands Rasmus Mortensen spillede vi høstede kun til Kl: 2 om Eftermiddagen da det siden blev Regnveir. Den 12 Aug var jeg nede hos min Morbroder Peder Hansen at høste Rug de havde ogsaa Niels Knudsen og Kristian Knagerbjerg til at hjælpe dem. Den 13 Aug høstede vi Rug vi havde Niels Knudsen og Jens til at hjælpe os.

/20/ Den 17 Aug: om Formiddagen var jeg ude ved Poesøen at slaae for Knud ved Teglværket, samme Dags Eftermiddag fik vi 3 Læs Rug ind. Den 18 Aug fik vi den øvrige Rug ind nemlig 13 Læs. Den 22 Aug tærskede vi vor Rugrivning. Den 20 Aug: var jeg nede hos min Morbroder Peder Hansen at høste Blandkorn men da det blev Regnveir var jeg der ikke uden en Times Tid at høste. Den 25

10. Spanget ved Korinth.

Aug: høstede vi vor Boghvede i Spisningskrogen. Den 25 Aug var min Fader og Moder i Foborg han havde 2 nye Hjulbøre med som kostede 4 Rbdrl, de havde ogsaa nogle sorte Kirsebær med for hvilke de fik 4 a 5 sk for Pundet. Den 30 Aug fik vi 1 godt Læs Vikkehavre ind af den lille Gaasekrog som skulde tærskes.

/21/ Den 1ste Sept: høstede vi vor Fallebygd og Fallehavre. Den 2 Sept: fik vi 3 Læs Stubhavre ind. Den 3 Sept: var Fader til Smede, samme Dag høstede jeg vor Stubbyg, om Eftermiddagen fik vi 1 Læs Havre og 1 Læs Stubblandkorn ind. Den 5te Sept: fik vi 2 Læs Hvede og 3 Læs Stubhavre ind. Den 6 Sept: fik vi 4 Læs Boghvede og 2 Læs Byg ind af Spisningskrogen. Den 7 Sept: fik vi 1 Læs Havre ind af Spisningskrog. Den 8 Sept: begyndte vi at pløje til Rug. Samme Dag slog vi nogle Vikker som var det sidste, og om Eftermiddagen fik vi 2 Læs Byg ind af den aarle Krog. Den 12 Sept: saaede vi 2 Tdr 1 Skp St: H: Rug i Spisningskrogen. Den 13 Sept: fik vi det harvet færdig. Den 17 Sept: bragede vi nogen Hør selv ved Ovn og d: 19 Sept: bragede vi ved Hule i Marken vi havde Kristen Knagerbjerg og Knuds Rasmus til at hjælpe os.

/22/ Den 18 Sept: kjørede vi 11 Læs Gjødning hen i Spisningskrogen som skulde være til Rug. Den 20de og 23de Sept saaede vi 1 Td 1½ Skp Rug i Spisningskrogen. Den 21 Sept: var jeg og Fader og Moder kjørende nede i Skjerninge at besøge min Broder vi fik nogle Æbler og 2 Skp Ærter hos ham. Den 23 Sept var jeg og min Fader til Egeskovs Marked vi købte os en rød-blisset 1½ Aars Klod som kostede 8 Rbdrl 1 mk vi købte ogsaa 1 Td Sæderug som kostede 14 mk. Den 25 Sept, kjørede vi 6 Læs Gjødning ud i den lille Gaasekrog og d: 26 Sept: saaede vi 4 Skp Hvede der. Den 27 Sept var Pigerne fra Byen her med Melk.

/23/ Fra d: 28 Sept: til d: 5 Oct gravede vi omtrent 37 Tønder Kartoffler op nemlig 10 Td: af de smaae hvide 6 Td: 2 Skp af de kryllede 7 Tdr 6 Skp af de blaae og 13 Tdr af de store hvide Kartoffler vi havde nogle omkring i Nabolauget til at hjælpe os.

Den 4 Oct var jeg og min Fader i Sølbjerg hos Jørgen til Begravelsesgilde efter hans Moder. Den 6 og 8de Oct kjørede vi 23 Læs

Gjødning hen i Spisningskrogen paa Kartoflejorden og d: 10 Oct saaede vi 1 Td 7½ Skp Rug i samme.

Den 7 Oct var jeg til Foborg Faaremarked og solgt 2 Lam og fik 11 mk for.

Den 10 Oct om Aftenen var vi oppe hos Morbroder Madses til Høstgilde.

Den 11 Oct om Aftenen havde vi Høstgilde til hvilket min Broder og Konen ogsaa var.

Den, 16 og 17 Oct til Middag kjørede vi 50 Læs Jord af en Grøvte vold i Krogen udenfor Port op mod Spisningskrogen.

/24/ Den 17 Oct: begyndte vi at fælle Stubjord i Krogen udenfor Porten, og d: 25 Oct: blev vi færdig med samme.

Den 19 Oct: var jeg oppe i Bistrup Gaarden hos Rasmus Rasmussen at tage Træ ud til en nye Vogn. Den 24 Oct: var jeg og min Fader gaaende til Foborg Qvægmarked, vi handlede ikke noget der ude. Den 26 Oct var jeg til Kirke.

Fra d: 27de Oct til d: 1 Nov: fællede vi 4 Stykker Jord i den største næste Krog, som var 4 Aars Loi og skulde være til Boghvede, det var den nordlige Side af Krogen.

/25/ Den 1ste Nov var Rasmus Bistrup her med Træ til en nye Arbeidsvogn.

Den 2den Nov: gik jeg til Skriftes og Alters i Trolleborg Kirke.

Den 5te Nov: fællede jeg det 4de Stykke i den aarle Krog som skulde Kartoffler i.

Den 6 Nov: skruede vi den Søndens Side ind paa vort Ladehus ved Møddingen.

Den 7 Nov: kjørte vi 12 Læs Gjødning ud paa det 3die Stykke i den aarle Krog.

Den 9 Nov: var jeg ude ved hiinside paa Lammehaugen efter 1 Læs Egeplanker til Knud ved Teglværket.

Den 11 Nov: røgnede vi vort Ladehus samme Dags Aften var jeg til Smedegilde og bar 2 Skp Rug derned, Den 10 November havde vi Kristian Knagerbjerg til at tærske Rug.

/26/ Den 20 Nov: var jeg til Skovaution i Skoven ved Teglværket jeg købte 3 smaae Nommere, nemlig No 61, 62 og 124, som kostede 12 Rbdrl 5 mk. Samme Dag var Pigerne i Naboelaug til Føringsgilde i Hastrup.

Den 22de og 23 Nov: var jeg til Rasmus Knudsens og Marie Voxings Brullup i Hastrup, jeg kjørede for Knuds Piger der Den

25, 26 og 27 Nov: havde vi Kristian Knagerbjerg til at tærsk Byg, vi gav ham for 4re Dage, 3 mk.

Den 29 Nov: var vor Faer i Foborg med 2 nye Agestole til Jørgen Ploug a 14 mk og en nye Hjulbør til Petersen Bager a 14 mk.

/27/ Den 6 Decbr: var Feiltudsen her efter et gl: Hjul som jeg havde smøget og lagt en nye Lngveir og en Kjepstok paa han gav derfor 10 mk.

Den 7 Decbr: var jeg i Foborg og bestilte mig en nye Spindel og Sax og et Dreielad. Den 8 Decbr: havde vi Lars Knagerbjerg til at tærsk. Den 9 Decbr: var Kristian Snedker oppe at hjelpe mig at begynde paa et nyt Dreielad. Den 13 Dec: havde vi igjen Lars Knagerbjerg til at tærsk.

Den 15de 17, 18, 22, og 23 Decbr havde vi igjen Lars Knagerbjerg til at tærsk.

Den 18 Decbr slagtede vi vort store Sviin vi havde Snedkeren, Jens og Lars Knagerbjerg til at hjelpe os.

/28/ Den 18, 19, 20, 22, og 23 Decbr var Snedkeren oppe at hjelpe mig at arbejde paa mit Dreielad.

Den 25de Decbr om Aftenen kom min Broder hans Kone og Børn op at besøge os, Sognefogden dernede kjørede for dem herop. Samme Dags Aften var min Fader og Moder henne ved Teglværket til Julegilde. Den 21 Decbr var jeg i Foborg, samme Dag døde min Morbroder Peder Hansen. Den 28 Decbr var jeg til Begravelsesgilde efter min Morbroder Peder Hansen og d: 29 Decbr var jeg til 2de Dags Gilde. Samme Dag kjørede min Fader for min Broder til Vesterskjærninge.

/29/

1 Tr:	12 Kj	Hvedelanghalm
5 -	3 -	St: H: Ruglanghalm
11 -	15 -	af den anden Ruglanghalm

18 Tr: 10 Kj: Langhalm

/30/ (intet skrevet)

/31/ 1823 Aars Avl

9 Tr:	16 Kjerne	St: Hans Rug
25 -	9 -	af den anden Rug
4 -	8 -	Hvede

26 -	12 -	Stubhavre
4 -	3 -	Stubblandkorn
6 -	--	Stubbyg
5 -	12 -	Fallebyg
1 -	6 -	Fallehavre
4 -	6 -	Vikkehavre

Den 23 Aug:	1 Td	5 Skp	Rug af Rivning
- 1 Sept:	3 -	7 -	St: H: Rug
- 15 -	4 -	5 -	af den anden Rug
10 Oct:	--	7 -	- - - -
- 14 Nov:	4 -	1 -	St: H: Rug
- 24 Dec:	4 -	2 -	af den anden Rug
26 Jan:	3 -	6 -	- - - -
3 Febr:	8 -	5 -	- - - -

Ialt 31 Tdr 6 Skp Rug

/32/

Den 4 Nov:	2 Tdr	2 Skp	Vikkehavre
- 9 Dec:	1 -	--	-
Ialt	3 Tdr	2 Skp	Vikkehavre

Den 27 Sept: -- 3 Skp hvide Ærter

Den 25 Sept:	- Tdr	7½ Skp	Hvede
- 15 Oct:	1 -	4½ -	-
Ialt	2 Tdr	4 Skp	Hvede

- 24 Oct: 2 Tdr 5 Skp Stubblandkorn

Den 17 Sept:	1 Td	1½ Skp	Stubbyg
- 1 Dec:	7 -	7½ -	Stub og Fallebyg
Ialt	9 Tdr	1 Skp	Byg

Den 28 Oct:	3 Tdr	2 Skp	Boghvede
- 19 Nov:	5 -	1 -	-
- 5 Dec:	3 -	5 -	-
Ialt	12 Tdr		Boghvede

Den 16 Dec:	7 Tdr	6 Skp	Havre
- 7 Jan:	3 -	6 -	-
- 13 Jan:	7 -	--	-
Ialt	18 Tdr	4 Skp	Havre

Dagbog 1824

/1/ Den 1ste Marts var Rasmus Rasmussen fra Bistrup Gaarden her efter en nye Arbeidsvogn, som skulde være til een Hest han havde selv Træet og gav 5 Rbdlr til Arbeidsløn.

Den 11 April var jeg i Foborg med en nye Foermandsvogn til Boltebageren, hvilken han gav mig 32 Rbdlr 2 mk for.

Den 27 Juni var Rasmus Hansen fra Milinge her efter en nye Arbeidsvogn, den kostede 5 Rbdlr til Arbeidsløn og vi lagde Træ til for 8 mk.

Den 4 Juli var Peder Krog fra Faugsted her efter en halv nye Vogn som var en Bagvogn den kostede 5 Rbdlr.

/2/ Den 21 Juli var Lars Møller fra Mads Olsens Hus her efter en nye Arbeidsvogn som vi havde lagt Træ til, for hvilken han gav 10 Rbdlr.

/3/ Den 3die Januar om Aftenen var Knud og Konen fra Teglværket her til Julegilde. Den 4 Januar var Jørgen Sølbjerg her efter 2 nye Agestole, som jeg havde gjort til ham hvilke han gav mig 1 Rbdlr Sølv for.

Den 6 Januar var min Fader i Foborg til Mølle, og havde et gammelt Hjul med til Feiltuden som vi havde smøget om, som han satte ind til Peder Vhinter hvilket kostede 2 mk 8 sk. Den 8 og 9de Januar havde vi Lars Knagerbjerg til at tærsk Havre. Den 10 Januar om Eftermiddagen gik jeg, Jens og Snedkeren ned til Vesterskjerninge at besøge min Broder, og var der til d: 11 Jan, om Middagen da vi siden gik hjem. Den 16 Januar reiste Lars Knagelbjerg til Kjøbenhavn.

/4/ Den 17 Januar var jeg og min Fader i Foborg vi havde 2 Hjul med som var smøget om og et nyt Undertøi til nogle Øboer som kostede 23 mk. vi havde ogsaa en lille Slæde til Jørgen Ploug som kostede 1 Rbdlr og 2 Handvier og 1 Fortyve til nogle Øboer. Den 21 Januar var Lars Blomme fra Foborg oppe hos mig med en Spindel og Sax, en Axel, 2 Pinoler, en Snor og nogle Patroner til et Dreielad, som kostede ialt 19 Rbdlr. Den 25 Januar var Præste Enkens Karl fra Mogensens Gaard her efter et gl: Hjul som jeg havde sat nye Eger i og smøget om, Fillene havde de selv, det kostede 1 Rbdlr.

Den 27 Jan: havde Rasmus Knudsen vore Heste til Foborg med et Læs Spaane.

/5/ Den 28, 29, 30, 31, Januar og d: 2 Febr havde vi Kristian Knagelbjerg og Jens til at tærsk vor sidste Rug, undtagen d: 30 Jan: var Jens her ikke.

Den 4de og 5te Febr: kjørede vi vore Bøgetræer hjem af Skoven ved Teglværket vi fik 14 Læs som kostede 12 Rbdlr 4 mk 8 sk. Den 6te Febr: var jeg i Foborg med en Favn Brænde for Jens og d: 7 Febr var min Fader derude med en halv Favn for ham, han havde et gl: Hjul med til Hans Smed i Grønnegade, som vi havde smøget om og kostede 2 mk 4 sk. Den 12 Febr: var den nye Mand fra Niels Ilems Gaard i Svaninge her ef et gl: Hjul som vi havde smøget om og et nyt halv Undertøi til Baghjulene, det kostede 2 rdl 8 sk.

7 Febr: om Aftenen var jeg nede paa Solerup til Gildes, det kostede ikke noget.

/6/ Den 22 Febr: var jeg til Kirke, samme Dag var min Broder fra Skjerninge oppe at besøge os. Og Jens Kristensens Karl fra Svaninge var her efter 2 gl: Hjul som vi havde smøget om med Bøgefil, han gav for samme 9 mk.

Den 24 Februar begyndte jeg paa min nye Foermandsvogn til Boltebageren i Foborg.

Den 29 Febr: var jeg henne ved Teglværket hos Rasmus Knudsen og fik et par Haugestænger byttet. Samme Dag var Niels Madson fra Nylykke heroppe og fik vore Heste og Vogn at hente 2 Læs Brænde.

/7/ Den 2den Marts var Mads Skovs Søn fra Longhuset her efter en gl: Vogn som vi havde smøget om med Bøgefil og Eget den om saa nær som 10 Eger, han gav 4 rdl 1 mk.

Den 5te Marts var jeg til Foborg Fastemarked, vi havde en gl: Vogn med til Lyøe Præst, som vi havde smøget med Egefil den kostede 23 mk.

Den 7 Marts var jeg i Sølbjerg hos Jørgen til Barselgilde.

Den 8 Marts var Hans Larsen her efter en gl: Vogn til Markepran.

Den 14 Marts var vi kjørende nede i Vesterskjerninge at besøge min Broder. Den 19 Marts var jeg til Foborg Marked vi havde 6 Hjul med til Lyøeboerne som kostede 4 Rbdlr.

/8/ Den 20de 21de og 22 Marts gjorde jeg en nye Engelsk Ploug til Jens Pedersen, hvil-

ken han afhentede d: 26 Marts. Samme Dag var Lars Blomme fra Foborg heroppe med et nyt Forlæg til mit Dreielad hvilket jeg gav ham 6 Rbdrl for.

Den 27 Marts var min Fader i Foborg med et Læs Tørve.

Den 16 Marts var Jørgen Plougs Karl her efter en gl: Vogn som vi havde smøget om, som kostede 3 Rdr.

Den 11 April blev jeg færdig med den nye Foermandsvogn til Boltebageren i Foborg.

/9/ Den 2de April var jeg til Foborg Fastemarked, vi havde 10 gl: Hjul, som vi havde smøget om, til Lyøeboerne a 4 mk Stykket.

Den 4 April var jeg, Jens og Hans Madsen henne i Vesterhæsing hos Jens Post til Barselgilde.

Den 5te April begyndte vi at pløje til Havre, og d: 12 April saaede vi 3 Tdr 5 Skp Havre efter en Fuer i gl: Jord i den store næste Krog.

Den 16 April var jeg nede at hjælpe Jens Pedersen at sætte Steengjerde ved Landeveien. Den 18de og 19 April var min Broder, Konen og Børnene oppe at besøge os, og d: 20 April om Eftermiddagen kjørede jeg for dem hjem og kom igjen hjem Kl: 11½.

/10/ Den 22 April lagde vi 13 Skp Kartoffler i Krogen udenfor Porten nemlig 6 Skp af de tidlige og 7 Skp af de Blaae. Den 23 April saaede vi omtrent 1 Td hvide Ærter og 4 Skp Vikkehavre i Krogen udenfor Porten.

Den 24 April saaede vi 4 Skp Vikkehavre og 1½ Fjerdingskar Hørfør i det andet Stykke i den aarle Krog.

Den 26 April var jeg nede at pløje og harve for Lagoni.

Den 27 April lagde vi 27 Skp Kartoffler nemlig: 20 Skp af de store hvide, 4 Skp af de smaae hvide og 3 Skp af de kryllede Kartoffler i det 4de Stykke i den aarle Krog.

Den 28de 29de og 30 April saaede vi 6 Skp Byg, 7 Skp Vikkehavre og 1½ Skp Hørfør i Krogen udenfor Porten.

Den 30 April saaede vi 1 Fjk: Hørf: i Haugen.

/11/ Den 2den Mai om Eftermiddagen var jeg til Smedegilde. Den 4de, 5, 6, og 7de Mai til Middag havde vi Jørgen Povelsen fra Spane til at tægge det Sydvest Hjørne og den Vesten Side paa Ladehuset, for hvilket han fik 1 Rbdrl.

Den 5 Mai saaede vi 5 Skp Vikkehavre i den store næste Krog i Hulen.

Den 6 Mai saaede vi 6 Skp Byg i det 3die Stykke i den aarle Krog. Den 7de Mai saaede vi omtrent ½ Skp Hampefrøe og 1 Skp Vikkehavre i Krogen udenfor Porten. Den 10 Mai var jeg nede hos Smeden med en nye Engelsk Ploug som Petersen i Middelfart skulde have for hvilken jeg fik 3 Rbdrl.

Den 13 Mai var jeg i Foborg med 4 gl: Hjul til Gjerbrad som jeg havde smøget om, for hvilken han gav 3 Rbdrl 1 mk. Den 16 Mai var jeg til Begravelsesgilde efter Forriderkønen.

/12/ Den 19 Mai saaede vi 6 Skp Boghvede og 1 Fjerdingskar Hørfør i Krogen udenfor Porten. Den 21 Mai saaede vi 7 Skp Boghvede i den store næste Krog. Den 2lde og 22 Mai var jeg nede at hjælpe Hans Pedersen at grave Tørve. Den 23 Mai fik vi vore Heste ud, og vor Klod ud i Skovhaugeløkken.— Den 26 Mai var jeg nede at hjælpe Fredrik Smed at grave Tørve. Den 28 og 29 Mai gravede vi Tørve oppe i Bales Mose vi havde Kristian Knagerbjerg, Niels Pasaa, Jenses Rasmus, Snedkeren, Jens Pedersen og Magrete og Kristians Rigg til at hjælpe os.

Den 30 Mai var min Broder oppe at besøge os, og lod os vide at hans Kone havde gjort Barsel.

/13/ Den 4de Juni var jeg ude i Nyelykke at grave Tørve for min Moster. Samme Dag var Asseser Viborgs Karl fra Foborg her efter en gl: Vogn, som jeg havde smøget om med Egefil hvilke han selv havde, og jeg gjorde et par nye Fjelle og Sed til den han gav 4 Rbdrl 4 mk derfor. Den 6te Juni var jeg og Jens Pedersen nede i Vesterskjerninge at besøge min Broder, vi var gaende.

Den 11 Juni var jeg til Foborg Marked, vi havde 12 Lyøeboehjul med som vi havde smøget om, og kostede 8 Rbdrl 3 mk og jeg kjøbte mig et Veststykke til 1 Rbdrl.

Den 12 Juni var jeg oppe at hjælpe Snedkeren at grave Tørve.

Den 18 Juni var Kristopher Larsen fra Gjerup efter en gl: Vogn som vi havde smøget om med stor Bøg og lagt 2 Kjepstokke paa, den kostede 3 Rbdrl.

/14/ Den 24 Juni var Jens Pedersen heroppe at hjælpe mig at save noget Bøgetræ, vi satte næsten 2 Favne Brænde.-

Den 26 Juni var vor Faer i Foborg han havde en nye Slæde, en Agestol og en gl: Hjulbør med til Jørgen Ploug samme kostede 4 Rbdlr.

Den 27 Juni var jeg, min Fader og Moder i Vesterskjærninge hos min Broder til Barselgilde, samme Dag var Jens Bøg fra Fleninge her efter 2 gl Hjul som var smøget med stor Bøg, de kostede 1 Rbdlr.

Den 30 Juni var Jens Pedersen oppe at hjælpe os at slaae Kjeilekrogen vi blev færdig til Kl: 11 om Formiddagen.

/15/ Den 3die Juli var Niels Nielsen og Knud Teglmester oppe at syne vor Tørve, den blev vurderet for 16 Læs. Den 4de Juli var min Fader og Moder i Nybo hos Peder Jespersen efter 1 Td Rug, som skulde være til at sigte. Den 7 Juli var jeg nede i Svaninge Smede at hugge Jern i en nye Vogn til Rasmus Hansen i Millinge og om Aftenen var jeg til Smedegilde, og kom ikke hjem førend Kl: 1 om Natten, Samme Dag fik vi 3 gode Læs Høe ind af Kjeilekrogen. Samme Dag var Rasmus Johansen her efter 2 gl: Hjul som vi havde smøget om, og Lars Sørensen fra Svaninge var her efter 2 gl: Hjul ogsaa, de kostede 1 Rdlr. Parret. Den 18 Juli var jeg til Kirke og gik til Skriftes og Alters, om Eftermiddagen var jeg oppe at besøge Peder Jespersen i Nybo.

/16/ Den 30 Juli om Formiddagen var Jens Pedersen oppe at hjælpe os at slaae nogle Stykker Klever i den aarle Krog, om Eftermiddagen var jeg nede at hjælpe ham at høste deres Brakkerug.

Den 31 Juli høstede vi Rug, og havde Kristian Knagerbjerg og Rigge, Hans Madsen og Annekatrine Jens og Magrete, og Johanne i Pasaa til at tage op efter min Fader, vi havde Snedkeren til at sætte sammen. Den 4 August var jeg ved Høbbet at høste Rug i Mellemløkken. Den 3die August fik vi 7 Læs Rug ind af Spisningskrogen og 3 Læs Høe af den aarle Krog, vi havde Kristian Knagerbjerg til at hjælpe os om Eftermiddagen.

/17/ Den 30 Juli fik vi 1 godt Læs Vikkehavre ind af det andet Stykke i den aarle Krog.

Den 4 August fik vi atter 7 Læs Rug ind af Spisningskrogen, vi havde Niels Pasaa, og Snedkerens Kone Johanne til at hjælpe os.

Den 17 August fik vi 1 godt halvt Læs Vikkehavre ind af Krogen udenfor Porten.

Den 24 Aug: høstede vi Byg paa det tredie Stykke i den aarle Krog, samme Dag høstede vi Boghvede i den store næste Krog. Den 24de og 25de Aug: fik vi 4 Læs Havre ind af den store næste Krog og 1 godt Læs Vikkehavre og d: 25 aug: flyttede vi Boghveden op i den aarle Krog, samme Dag fik vi 2 Læs Ærter ind af Krogen udenfor Porten. Den 26de Aug: fik vi atter 2 Læs Ærter ind af samme Krog. Den 27 Aug fik vi 1 Læs Kleverhøe ind af den aarle Krog som skulde tørskes.

/18/ Den 22 Juli var her Føringsgilde til hvilket jeg spillede.

Den 24de og 25 Juli havde Annetonette og Peder Jespersen fra Nyebo deres Brullup her hos os, jeg kjørrede for Brudpigerne til Kirke begge Dagene. Den 26 Juli om Aftenen var her 3die Dags Brullup. Den 28 Juli kjørrede vi 12 Læs Tørve ind fra Longet oppe i Søevænget. Den 29 Juli var her en Dreng fra Sollerup efter en gl: Vogn som vi havde smøget om med Bøgefil, den kostede 9 mk, Samme Dag fik vi 1 godt Læs Kleverhøe ind af den aarle Krog. Den 26 Juli kjørrede min Fader for de Skjærninge og fik 1 Læs Høe for det.

/19/ Den 1ste August var Jørgen Sølvbjerg med 1 Læs Høe til os, samme Dag var vi ude at age Høe for Niels Pasaa, og samme Dag var Peder Jespersen her efter Annetonettes Dragkiste og 1 Klædekiste, hun fulgtes siden med ham for at blive hos ham med alle. Den 6 August var jeg nede hos Jens Pedersen at høste Rug, han havde ogsaa Kristian Knagerbjerg til at hjælpe sig. Den 8 August var jeg og min Fader i Sølvbjerg hos Jørgen efter 1 Læs Høe.

Den 11 August var jeg nede at hjælpe Jens Pedersen at høste sin Stubhavre.

Den 14 August høstede vi vor Havre i den største næste Krog vi havde Jens til at hjælpe os.

Den 16 August kom Knud Madsen fra Nylukke herop om Middagen for at tærskes og var her i 2½ Dag.

/20/ Den 18 August, slog jeg og Knud Madsen nogle Ærter i Krogen udenfor Porten.

Den 20 August slog jeg og min Fader de øvrige Ærter, og vi høstede samme Dag noget

Byg i Krogen udenfor Porten. Den 21 aug: var Jens Krygls Søn her efter 2 gl: Hjul, som jeg havde smøget om med stor Bøg og sat 16 nye Eger i, han gav 7 mk for dem. Den 22 Aug: var Præste Enkens Karl fra Mogensens Gaard her efter 2 gl: Hjul, som vi havde smøget om, og kostede 7 mk 12 sk.

Den 26 Aug: høstede vi vor Boghvede i Krogen udenfor Porten, og vi fik 2 Læs Byg ind af samme Krog, og 2 Læs Byg af det tredie Stykke i den aarle Krog, vi havde Kristians Rigge og Snedkeren til at hjælpe os. Den 31 August fik vi 1 Læs Boghvede ind af Krogen udenfor Porten.

/21/ Den 31 Aug 1, 6, og 7 Sept: havde vi Peder Nielsen i Gjerup til at tærskle Kleverhøe og Boghvede, han fik 12 sk om Dagen.

Den 4 Sept: fik vi 3 Læs Boghvede ind af Krogen udenfor Porten.

Den 5 Sept: fik vi 2 Læs Boghvede ind af den aarle Krog, som var flyttet over fra den store næste Krog.

Den 7 Sept: var Rasmus Lykkesen fra Grøndrup her efter en gl: Vogn som jeg havde smøget om og sat 12 nye Egr i, han gav 10 mk 8 sk.

Den 8 Sept: var jeg til Foborg Marked, vi havde 8 gl: Hjul med til Øboerne, som kostede 6 Rbdlr. Jeg købte mig samme Dag en nye Hat, som kostede 1 Rbdlr og et par korte Støvler, som kostede 2 Rbdlr 4 mk. Den 12 Sept var jeg min Fader og Moder i Nyboe at besøge Peder Jespersen, jeg fik en Æsk med fra Kroen som kostede 10 mk.

/22/ Den 11 Sept: saaede vi 1 Td 4 Skp St: H: Rug i de 4re nederste Stykker i den store næste Krog.

Den 13 Sept om Eftermiddagen og d: 16 Sept: kjørde vi 48 Læs Gjødnng ud til Rug i Krogen udenfor Porten.

Den 15 Sept bragede vi vor Hør ved Hule.

Den 16, 17, og 18 Sept: havde vi 2 Piger fra Nyboe til at skage Hør.

Fra d: 17de til 24 Sept: saaede vi 3 Tdr 6 Skp Rug og 3 Skp Hvede i Krogen udenfor Porten. Den 14 Sept var Skovriderens Karl her efter en gl: Vogn som jeg havde smøget om med Bøgefil den kostede 3 Rbdlr. Den 25 Sept var jeg, Jens og Magrete nede i Vesterskjærninge hos min Broder at brage.

Den 18 Sept: gravede vi 6 Tdr Kartoffler op i Krogen udenfor Porten.

/23/ Fra d: 20 Sept: til d: 9 Oct var Snedkeren heroppe at arbejde han gjorde et nyt Sengested til Annetonette og han hjalp mig at gjøre et par Vognfjelle til Skovridderen, og et nyt Sengested til os selv, for hvilket han fik 3 Rbdlr.

Den 6te Octbr var Skovriderens Karl her efter en Reisevogn, som jeg havde sat nyt Undertøi i og gjort nye Fjelle til, den kostede 4 Rdlr 3 mk 8 sk.

Den 18 Oct: var jeg i Foborg med 2 Favne Brænde, Jens Pedersen kjørde den ene Favn ud, jeg fik 12 Rbdlr for dem. Den 17 Oct: kom Niels hjem fra Helsingør.

/24/ Den 19 Oct begyndte vi at grave Kartoffler op i den aarle Krog, vi havde den lille Hans til at hjælpe os, og d: 22de og 23de Oct gravede vi de sidste op, vi havde Kristian Knagerbjerg den ene Dag og Rigge begge Dagene, og 2 Piger fra Nybo ligeledes begge Dage vi avlede 24 Tdr Kartoffler i det 4de Stykke i den aarle Krog. Den 24 Oct: var jeg Jens og Niels i Vesterhæsinge at besøge Marren. Den 30 Oct var jeg til Skriftes og den 31 Oct gik jeg til Alters i Trolleborg Kirke, samme Dag var Hans Krog fra Fleninge her efter en gl: Vogn som jeg havde smøget om og kostede 9 mk.

/25/ Den 1ste Novbr: kom Niels op til os at tjene efterat han kom fra Helsingør, samme Dag var han i Frydenborg efter os en Pige, som hedte Marie Kristophers Datter, som skulde tjene os. Den 5 Novbr var Niels Gynger her efter et halvt Undertøi som jeg havde sat en nye Axel i og en Kjepstok paa det kostede 3 mk.

Den 7 Nov: var jeg, Jens og Niels gaaende til Vesterskjærninge at besøge min Broder. Den 11 Nov om Aftenen var jeg til Smedegilde.

Den 14 Nov var jeg til Kirke.

Den 18 Nov: var jeg til Skovaution i Høbet Løkker og i Knagerbjergskoven jeg og Jens købte 4 Nummer i Samling som kostede 36 rd 1 mk 6 sk, og jeg købte 1 Nummer ene som kostede 13 Rbdlr.

/26/ Den 24 November var Peder Jespersen fra Nybo her med et Læs Tørve som skulde være til at bage ved, og han fik 2 gl: Hjul som jeg havde smøget om med Bøgefil og lagt 2 Kjepstokke paa, han havde selv Træet og Arbeidslønnen gik lige op med Tørvene han fik 1

Stk Vadmel med hjem, som skulde farves Blaat.

Den 14 Nov: var jeg ude hos Hans Larsen i Gjerup at købe noget Asketræ, hvilket kostede 23 mk.

Den 28 Nov: var jeg til Kirke. Samme Dags Eftermiddag var jeg og Niels nede hos hans Broder Jens.

/27/ Den 5 Decbr: var jeg i Foborg at købe mig noget Tobak, Samme Dag var min Broder fra Skjerninge heroppe at besøge os, og Annetonette kom ogsaa samme Dag op med 1 Stk: Vadmel som de havde farvet.

Den 7 Decbr: var vor Fær i Foborg med 1 Læs Spaane han havde 2 gl: Hjul med til Jens Kristensen, som jeg havde smøget med Bøgefil og sat 8 nye Eger i, de kostede 11 mk. Den 3die og 4 Decbr, og 17de og 18de Dec: var Niels nede at hjælpe sin Broder at tærskke. Den 15 Decbr: savede jeg og Niels en stor Æsk hvoraf der blev 12 Plougbømme og 2 store Styr til Engelske Plouge.

/28/ Den 12 Decbr var jeg, Niels og Jens i Nybo hos Peder Jespersen med nogle Bier.

Den 19 Decbr var jeg og Niels i Foborg at spille paa Julekager jeg vandt en til 1 mk. Den 24 Decbr: var Jens Pedersen heroppe med 2 Tdr Havre som han laante i Foraaret. Den 26 Decbr var jeg til Kirke, samme Dags Aften havde vi Julegilde til hvilket Madses, Snedkeren og Jens Pedersen og hans øvrige Folk var. Den 28, 29 og 30 Decbr, satte jeg, Niels, Jens og Kristian Knagerbjerg 5½ Favne Brænde. Den 31 Dec: var jeg, Niels og min Fader ude at save 1 Bøg istykker ved Høbbet.

/30/ og /31/ (intet skrevet)

/32/	1824 Aars Avl		
33 Traver	– Kjerve	Rug	
16 –	15 –	Grønfuld	Havre
2 –	17 –	Hvede	
7 –	15 –	Byg	
3 –	3 –	Vikkehavre	
<hr/>			
d: 17 Aug	– Tdr	6½ Skp	Rug af Rivning
30 –	2 –	2 –	St: H: Rug
23 Sept:	4 –	2 –	anden Rug
17 Novbr:	3 –	–	–
21 Decbr	1 –	1 –	–
<hr/>			
	11 Tdr	3½ Td	Rug

d: 1 Sept:		1½ Skp	hvide Ærter
d: 8 Nov:	4 Tdr		tidlige Ærter

3 Sept:	1 Tdr	3 Skp	Boghvede
9 –	4 –	7 –	–
15 –	4 –	2 –	–
Ialt	10 Tdr	4 Skp	Boghvede

/33/

24 Sept:	– T	4 Skp	Hvede
1 Oct:	1 –	4 –	–
Ialt	2 Tdr	Hvede	

d: 4 Novbr:	2 Tdr	2 Skp	Byg
– 1 Decbr:	5 –	1 –	–
Ialt	7 Tdr	3 Skp	Byg

d: 20 Novbr:	2 Tdr	7 Skp	Havre
– 16 Decbr:	7 –	1 –	–
Ialt	10 Tdr	Havre	

d: 7 Decbr:	1 Td	3 Skp	Vikkehavre
-------------	------	-------	------------

Dagbog 1825

/1/ Den 26 Juni var Rasmus Hansen fra Nyebyegaarde her efter en nye Arbeidsvogn, han gav mig 5 Rbdrl for at gjøre den.

Den 2den August var Hans Madsen her efter en nye Indspænder-Vogn med Fjelle og Stole og alt Trætøi som tilhører, til Hans Skræder i Obye for hvilken jeg fik 16 Rbdrl.

Den 13 September var Niels Kirkebye her efter en nye Arbeidsvogn for hvilken han gav mig 5 Rbdrl til Arbeidsløn.

/2/ (Ingen tekst)

/3/ Den 1ste Januar om Aftenen var vi alle oppe hos Morbroder Madses til Julegilde, som sædvanlig.

Den 5 Januar var Madses Pige Annekatrine oppe hos mig efter en nye Garnvinde for hvilken jeg fik 4 mk. Den 6 Januar var vi alle, undtagen vor Pige, oppe i Nyboe at besøge Peder Jespersen.

Den 7 Januar fik jeg 7 Læs skovet hjem af min Bøg i Høbbet Løkker, og havde faaet 1 Læs i forveien, Jens Pedersen hentede 2 Læs Niels Gynger 2, og Jens Konradsen 1 Læs.

Den 8 Januar var Peder Jespersens de unge Folk oppe at besøge os, samme Dags Aften var jeg nede i Skolen at lege Juul.

Den 9 Januar var jeg til Kirke.

Den 4 Januar om Aftenen var vi alle nede hos Jens Pedersen til Julegilde.

Den 14 Jan: var jeg til Skovaution men jeg købte ikke noget. Den 15 Jan: fik vi optorsket Rugen som var det sidste.

/4/ Den 16 Januar om Aftenen var jeg nede paa Kroen at lege Juul, samme Gilde kostede mig 8 sk.

Den 18, og 19 Jan: satte jeg og Niels 2½ Favn Brænde for Langs Møller, for hvilket vi fik 1 Rbdrl 1 mk 8 sk.

Den 20 og 21 Jan: satte vi 2 Favne Brænde for den tyske Bødker i Foborg for hvilket vi fik 1 Rbdrl 10 sk.

Den 21 Jan var jeg til Aution i Søevænget, jeg købte 2 Nummer Bøgeudhugning hvoraf vi fik 17 Læs, det kostede 7 Rbdrl 4 mk 4 sk med Salarium.

Den 23 Jan: var jeg til Kirke.

Den 26, 27 og 28 Jan: til Middag satte Jens og Niels 2½ Favn Brænde i Søevænget.

Den 30 Jan: var jeg i Foborg med noget Malt og Rug til Mølle og jeg hentede 1½ Td: Spøl, jeg købte mig og en Uhrnøgel.

/5/ Den 2 Febr: var jeg og Jens Pedersen i Foborg med vor sidste Favnebrænde som vi havde i Samling vi fik 8¾ Favne for hvilke vi fik 48 rbdrl 12 sk.

Den 3 Febr var Lars Sørensen fra Svanninge her efter et nyt Undertøi som jeg havde gjort og jeg havde lagt Fortytven til, for samme gav han 14 mk.

Den 6 Febr var jeg til Kirke.

Den 14 Febr var Hans Larsen i Gjerup her efter en Vogn som jeg havde sat nye Axeler og Kjepstokke i og skaaren Enden af Nagene, da de skulde være til Skruer, han gav 7 mk. Samme Dag var jeg til Fastelavns-gilde hos Hans Larsen, og Niels var ogsaa med og vi spillede rask 3Kort og jeg vandt 1 Rbdrl 3 sk. Den 19 Febr: var vi ude at betale Gildet, det kostede os hver 28 sk, vi spillede atter rask 3Kort og jeg vandt derved 4 mk 10 sk.

/6/ Den 21 Febr var Rasmus Avlskarl fra Sollerup her efter 2 gl: Vogne som jeg havde smøget om og kostede 4 Rbdrl 8 sk. Den 22 Febr var Feldtudsden fra Faugsted her efter 2 Gamle Hjul som jeg havde sat nye Ege i og

smøget om og gjort et stort Haandved istand samme kostede ialt 1 Rbdrl 4 mk.

Den 23 og 24 Febr havde vi Jens Pedersen til at hjælpe os at gjerde.

Den 27 Febr var jeg til Kirke.

Den 18 Febr var jeg til Foborg Fastemarked. Den 4 Marts var jeg igjen til Foborg Fastemarked, vi havde 8 gl Hjul med til Lyøboerne som vi havde smøget om med stor Bøge samme kostede 6 Rbdrl.

/7/ Den 6 Marts var, jeg, Niels, Jens, Margrete og Madses Pige Annekatrine nede i Vesterskjerninge at besøge min Broder, Jens kjørrede for os derved. Den 9de Marts var Niels Jensen fra Sollerup her efter en Kales Vogn som jeg havde smøget om, samme skulde koste 4 Rbdrl 10 sk. Den 6 Marts havde jeg en nye Engl: Ploug med til Mads Skov i Faugsted, for hvilken jeg fik 3 R ().

Den 11 Marts var Peder Jespersen og Annetonette oppe at besøge os.

Den 18 Marts var jeg til Foborg Fastemarked, vi havde 1½ nye Vogn og 2 nye Hjul med til øboerne.

Samme Vogn og nye Hjul kostede ialt 16 Rbdrl 3 mk.

/8/ Den 20 Marts var jeg til Kirke, samme Dags Eftermiddag var jeg nede hos Johan Snedevig at see noget Bøgetræ som jeg vilde købe af ham men vi kunde ikke handle. Den 25 Marts var vor Fader og Niels til Smede og havde samme Dag en gl: Vogn med til Hans Larsen i Gjerup som jeg havde smøget om, sat 27 nye Ege i, sat en nye Axel i og lagt en nye Kjepstok paa, den kostede 2 Rbdrl 2 mk 8 sk.

Den 27 Marts var Jørgen Plougs Karl her efter et nyt Hjul som kostede 9 mk. Den 30 Marts var vor Fader i Foborg han havde 2 Hjul med til Kristen Hendriksen i Svanninge som var sat heelt nye Eger og smøget om. De kostede 2 Rbdrl 4 sk.

/9/ Den 30 Marts havde vor Faer et nyt Hjul med til Anders Klingebjerg paa Auernakøe samme kostede 9 mk.

Den 1ste April var jeg i Foborg og vandt 30 sk i det lille Lotterie.

Den 2 April var Niels oppe hos Madses at kjøre Leer ud af deres Hauge.

Den 3die April var jeg til Kirke, samme Dag kom min Broder, hans Kone og Børnene, og Peder Jespersen og Konen op at besøge os.

Den 4 April var jeg nede hos Johan Snedevig at købe 3 Stk Bøgetræ og 1 Axelstykke og 3 Kjepstokstykker, det kostede ialt 5 Rbdlr 2 mk. Fra d: 6te til 10 April saaede vi 1 Td af de tidlige hvide Ærter 1 Skp graae Ærter og 10 Skp Vikkehavre, de tidlige Ærter saaede vi i det tredie Stykke i den aarle Krog de 6 Skp Vikkehavre i det første Stykke i samme Krog og det øvrige i Kjeilekrogen. Den 8 April var jeg i Foborg og vandt 30 sk i Lotteriet samme Dag satte jeg den 5te Gang.

Den 10 April var jeg til Kirke.

Den 15 April var jeg i Foborg og vandt 30 sk i det lille Lotterie jeg satte 6te Gang.

/10/ Den 11 April var min Fader i Foborg med 4 Tdr Rug for hvilke han fik 8 Rbdlr.

Den 12 og 13 April grøvtede vi nogle gl Grøvter om ved den aarle og lille næste Krog vi havde Kristian Knagerbjerg og Niels Pasaa bege Dage og Hans Jensen og Niels den første Dag.

Den 15 April saaede vi 4 Skp Havre og 1½ Skp Vikkehavre i Kjeilekrogen.

Den 16 April saaede vi 3 Tdr Havre i Stubjord i den nordlige Spisningskrog. Den 17 April var jeg til Barselgilde hos Snedkeren. Den 19 April saaede vi 6½ Skp Vikkehavre og 2 Tdr 4 Skp Havre i den lille næste Krog.

Den 21 April lagde vi 2 Tdr 6 Skp af de store hvide Kartoffler. Den 23 April lagde vi 1 Td af de tidlige 12 Skp af Gjertruds 3 Skp af de blaa 2 Skp af de smaae hvide 2 Skp af de kryllede og 1 Skp af de lange røde Kartoffler i de 2 Vestlige Stykker i Kjeilekrogen. Den 22 April var Langs Møllers Hans her efter en gl: Vogn som blev smøget om med Bøgefil. Den 24 April var jeg til Kirke samme Dag reiste Niels til Helsingør. Den 25 April solgte vi vort sorte Øg det kostede 14 Rbdlr 4().

/11/ Den 3die Mai saaede vi 6 Skp Byg i det 4de Stykke i den aarle Krog. Den 5te Mai saaede vi 6 Skp Byg i det andet Stykke i den aarle Krog, samme Dag saaede vi 1½ Skp Hørfrø i det første Stykke i den aarle Krog den halve Skp var Maries. Den 8 Mai var jeg til Kirke og gik baade til Skriftes og Alters samme Dag.

Den 10 Mai var Rasmus Johansen fra Fleininge her efter en gl: Vogn som jeg havde smøget om med Bøgefil og sat nyt Undertøi i, han gav til Arbejdsløn 3 Rbdlr. Den 12 Mai var jeg og Niels Jensen ude i Høbbet Løkke

med en Qvie som skulde græsses der i Sommer.

Den 13 Mai var Asseserens Karl fra Foborg her efter en Vogn som jeg havde sat 2 nye Axeler i, og gjort 2 nye agetole til og en nye Løbeplade han gav derfor 3 Rbdlr.

/12/ Den 14 Mai saaede vi 1 Td Boghvede i den største næste Krog og omtrent 3 Fjerdingkar Hørfrø.

Den 20 Mai saaede vi 7 Skp Boghvede i samme Krog, som var det sidste, og d: 21 Mai fik vi det harvet færdig og trømllet.

Den 17de 18de og 19 Mai var Niels Jensen nede at hjælpe Jens Pedersen at grave Tørve, og den første Dag var Marie med. Den 22 Mai var min Broder og Konen fra Vesterskjerninge heroppe at besøge os samme Dags Eftermiddag kjørede min Fader og Moder med til Nyboe at besøge Peder Jespersen. Samme Dag var Hans Skræder, Konen og Børnene, Hans Madsen og hans Fader oppe at besøge os, Hans Skræder bestilte en lille Inspændervogn af mig.

/13/ Den 30 Mai var Niels og Marie i Nylykke at grave Tørve for min Moster.

Den 31 Mai 1ste Juni og 2de Juni gravede vi Tørve, de 2 første Dage havde vi Niels Pasaa, Kristian Knagerbjerg og Rigge, Jens Pedersen og Magrete til at hjælpe os, den tredie Dag gravede vi selv det sidste.

Fra d 13 til 24de Mai var jeg Brystsyg og kunde næsten ikke bestille noget.

Den 15 Mai fik vi vore Heste ud i Tøier i Knagerbjerger, og d: 5 Juni fik vi vore Køer ud i Tøier i den sydlige Spisningskrog.

Fra den 5te til 19 Juni havde jeg Skarn til min venstre Fod og kunde ikke bestille noget den første Uge. Den 14 Juni var Hans Knudsen fra Gjerup her efter en gl: Vogn, Forhjulene blev smøget om og sat nyt Undertøi i hele Vognen undtagen bagveiren han gav til Arbejdsløn 2 Rbdlr. Den 4 Juni var min Broder oppe at besøge os.

/14/ Den 21 Juni fik vi vor Tørve reist vi havde Magretes den lille Hans til at hjælpe os.

Den 25 Juni var vor Faer i Foborg med et Læs Spaane og havde 2 Hjul med til Anders Klingebjerg som var smøget om med Egefil og sat 4 nye Eger i, samme kostede 13 mk.

Den 26 Juni var vi kjørende til Vesterskjerninge at besøge min Broder, Jens Pedersens Snedkerens, og Peder Jespersens var ogsaa

med, og Morbroder Madses kjørede med os, vi var 3 Vogne ialt, derned.

Den 27 Juni regnede det dygtig, og har siden efter regnet hver Dag noget. Den 28, 29, 30 Juni og 1ste Juli til Middag savede jeg og Niels endeel Aske, Bøge, og Egetræ med Tømmersav.

/15/ Den 1ste Juli trak der en stærk Torden og fra Sydvest og det Haglede og regnede temmelig rask, om Formiddagen.

Den 7 Juli var jeg min Fader og Niels nede i Kjeilekrogen at slaae Mosen, og den lille i Rugkrogen.

Den 9 Juli var jeg i Foborg at købe 6 Fyrfjelle til Hans Skræders Vogn samme Fjelle kostede 3 Rbdlr; Samme Dag havde vi 6 Lyøbohjul med som kostede 9 mk Parret, vi havde ogsaa en gl Vogn med til Mogensen i Foborg, som vi havde smøget om og lagt en nye Kjepstok paa det kostede 3 Rbdlr 4 mk. Den 11 Juli fik vi 2 Læs Høe ind af Kjeilekrogen og den lille Mose i Krogen udenfor Porten. Den 17 Juli var min Fader og Moder i Vesterskjærninge og havde nogle Slydestænger med til min Broder.

/16/ Den 26 Juli fik vi 1 Læs Vikkehavre ind af Kjeilekrogen som skulde være til Høe. Den 5te og 6te August høstede jeg og Niels vor Stubhavre i den nordlige Spisnings Krog, og et Stykke Grønfuld Havre i Kjeilekrogen, samme Dags Eftermiddag fik vi vor Rugjord rivet.

Den 9 August høstede jeg og Niels vor Grønfuld Havre i den lille næste Krog.

Den 8 August fik vi 1 Læs Vikkehavre ind af den lille næste Krog som skulde være til Høe. Den 10 August fik vi 8 Læs Tørve ind, samme Dag slog jeg nogle tidlige Ærter i Kjeilekrogen. Den 12 August slog jeg det tredje Stykke i den aarle Krog, som var tidlige Ærter paa. Den 11 og 12 Aug: tærskede vi vor Rugrivning.

/17/ Den 10 August var Jørgen Sølvbjerg oppe hos os med 1 Læs Høe.

Den 15 August høstede Niels og min Fader det 2det og 4de Stykke Byg i den aarle Krog.

Den 19 August fik vi 5 Læs Stubhavre ind af den nordlige Spisningskrog og 2 Læs Ærter ind af det 3die Stykke i den aarle Krog, og 1 Læs af Kjeilekrogen, som var alle af de tidlige Ærter.

Den 20 August fik vi 3 Læs Grønfuld Havre ind af den lille næste Krog og ½ Læs af Kjeilekrogen, vi fik 3 Læs Byg ind af det andet og 4de Stykke i den aarle Krog og tillige 2 Læs Hvede af Krogen udenfor Porten, som var flyttet ind i den aarle Krog.

/18/ Den 18 Juli slog vi det 5, 6, 7 og 8te Stykke Klever i den aarle Krog. Den 23 Juli fik vi 3 Læs Kleverhøe ind af den aarle Krog.

Den 20 og 24 Juli var Snedkeren i Paspaa oppe at hjælpe mig at gjøre et par Vognfjelle. Den 27 Juli var jeg i Foborg med 4 gamle Hjul til en Holsteens Vogn til Jørgen Ploug, som jeg havde smøget om, og gjort et nyt Undertøi til Forvognen, samme kostede ialt 6 Rbdlr. Jeg købte 2 nye Fjelle af ham som kostede 1 Rbdlr.

Den 28 Juli var min Fader og Niels ude hos Langs Møller efter 2 Læs Høe som kostede lidt over 4 Rbdlr.

Den 29 Juli kjørede vi 11 Læs Tørve hjem. Den 31 Juli var jeg til Kirke.

/19/ Den 1ste August høstede jeg og Niels 4 Stykker Rug i den store næste Krog, som var St: H: Rug.

Den 2den August var jeg og Niels ved Høbet at høste Rug, som var for Jens Pedersen.

Den 3die August var jeg nede hos Jens Pedersen at høste Rug, samme Dag var Niels hjemme at høste Rug for sin Fader.- Den 4 August fik vi 4 Læs Rug ind af den store næste Krog. Samme Dag høstede vi Rug i Krogen udenfor Porten vi havde Jens Pedersen og Hans Jensen til at hjælpe os. Den 7 August fik vi 5 Læs Rug ind af Krogen udenfor Porten og d: 8 August fik 8 Læs Rug ind af samme Krog, som var det sidste.

/20/ Den 21 August var jeg til Kirke. Den 22 August om Formiddagen høstede jeg og min Fader den halve af vor Boghvede i den store næste Krog.

Den 23 Aug: om Aftenen kom min Broder og Konen op at besøge os og d: 24 Aug om Aftenen kjørede jeg for dem hjem igjen. Den 25 Aug havde vi Kristian Knagerbjerg til at tærske Hvede, og d: 26 og 27 Aug havde vi Peder Nielsen fra Gjerup til at tærske Hvede. Den 24 Aug var Syberg fra Mogensens Gaard her efter to nye Hjul for hvilke han gav 3 Rbdlr 2 mk. Den 27 Aug høstede vi vor sidste Boghvede. Den 29 Aug fik vi 3 Læs Boghvede

ind af den store næste Krog og d: 3 Septbr: fik vi atter 3 Læs Boghvede ind af samme Krog, som var det sidste.

/21/ Den 4de og 11 September var Snedkeren oppe at hjælpe mig at gjøre et par Vognfjelle til Hans Holm i Gjerup. Den 7 Septbr: var jeg til Foborg Marked, jeg købte en Fyr-fjel, som kostede 4 mk.

Den 9 Septbr bragede vi vor Hør vi havde Snedkeren, Margrete og Kristians Rigge til at hjælpe os.

Den 10 Septbr: kjøred vi 20 Læs Gjødning ned i den store næste Krog som skulde være til Rug. Den 12 og 13 Sept til Middag kjørede vi atter 28 Læs Gjødning ud, de 6 Læs kom ned i Kjeilekrogen, d: 4 Sept: pløiede vi de 2 Stykker nede ved Mosen i Kjeilekrogen. Den 15 Sept: begyndte vi at pløie til Rug. Den 18 Sept: var Hans Holm her efter et par nye Vognfjelle og Stole for hvilke han gav 3 Rdlr 4 mk.

/22/ Den 19 Sept kom Snedkeren op til mig for at gjøre en nye Høvlebænk. Den 20 Sept: var jeg, min Fader og Niels Jensen til Ege-skovs Marked, vi købte 3 Tdr Sæderug, som kostede 17 Rbmk Tønden. Den 24 Septbr: saae vi 3 Tdr Rug i den store næste Krog og d: 26 Sept: saae vi 1 Td Rug i samme Krog, som var den sidste. Den 28 Sept: bragede vi Hør, som var den sidste, vi havde Snedkeren til at hjælpe os. Den 25 Sept: var jeg i Foborg at kjøbe 1½ Kande Mjød og noget Hvedebrød. Den 27 Sept: var Pigerne fra Byen her med Melk. Den 30 Sept: fik jeg min nye Høvlebænk færdig.

/23/ Den 1ste Octbr: var jeg i Foborg at kjøbe noget Kjød. Den 27 Sept: om Aftenen var vi alle nede hos Jens Pedersen til Høstgilde. Den 1ste Oct om Aftenen var vi oppe hos Morbroder Madses til Høstgilde. Den 2den Oct var min Broder og Konen fra Vesterskjerninge oppe at besøge os.

Den 3die Octbr. havde vi Høstgilde.

Den 4 Octbr: var jeg til Foborg Faaremarked jeg solgte mit Lam og fik 8 mk 8 sk for det. Den 5 Octbr: saae vi 4½ Skp Hvede i de 2 smaae plette Jord ved Mosen i Kjeilekrogen. – Den 6, 7, 8, 10, og 11 Octbr: gravede vi omtrent 65 Tønder Kartoffler op: nemlig 16 Tdr af Gjertruds, 5 Tdr af de tidlige 3½ Td af de blaa 7 Tdr af de kryllede og andre smaae

hvide 2½ Td af de lange røde og 31 Tønder af de sildige, store hvide Kartoffler.

/24/ Den 14 Octbr: om Aftenen reiste Niels Jensen fra os efterat han havde tjent os i 4re Dage om Ugen for i Sommer han fik 7 Rbdlr til Løn. Den 16 Octbr: om Aftenen kom Niels Pedersen hjem fra Helsingør efterat han havde ligget der i Sommer.

Den 22 Octbr: var jeg i Foborg med en Favn tør Bøgebrænde, Jens Pedersen var med ude med det ene Læs. Samme Brænde fik Farver Juul og jeg fik 5 Rbdlr 3 mk for den.

Den 23 Octbr: var jeg, Jens og Niels og den lille Hans nede i Vesterskjerninge at besøge min Broder, vi gik om Løverdag Aften den 22 Octbr:

Den 29 Oct var jeg til Skriftes og d: 30 Oct: gik jeg til Alters i Trolleborg Kirke.

/25/ Den 1ste Novbr: om Aftenen kom Niels Pedersen herop, for at tjene os i 5 Dage om Ugen i Vinter, efter at have ligget i Helsingør i Sommer. Den 6te Novbr: var jeg til Kirke, jeg betalede samme Dag 18 Rbdlr, til Udgivt af Stedet.

Samme Dag var jeg i Sølvbjerg hos Jørgen efter et gammelt Øg, som vi havde at pløie med i 4 Dage.

Den 5 Novbr var min Fader i Foborg han havde et nyt Hjul og et gammelt som blev smøget om, med til Mogensen samme kostede 16 mk. Den 9 Novbr var jeg til Skovaution i Kistrup Skove. Jeg købte 2 Skov-Ege som kostede ialt 9 mk 14 sk. Den 11 Novbr var jeg til Skovaution i Knagerbjergskoven og i det nederste Sollerup jeg købte 5 Nummer Bøgetræ som kostede ialt 52 rdlr 5 mk 11 sk. Den ene Bøg var Jens Pedersen, til med mig om.

/26/ Den 20 Novbr: var Lars Sørensen fra Svanninge her efter 2 nye Hjul han havde selv Fillene, og jeg lagde en Løbe Plade paa, han gav 16 mk.

Den 26de Nov: 27de og 28de var jeg til Rasmus Voxings og Knuds Kjestens Brullup, jeg var gaaende derhen alle Dage, det var et temmelig rask Brullup jeg gav 4 mk til Brudgave. Den 26 Novbr var Boltebagerens Karl her efter en gl: Vogn, som jeg havde smøget om med Bøgefil og sat 4re nye Eger i og en nye Løbeplade paa han gav derfor 20 mk. Den 28 Novbr var Kristian Henriksen fra Svanninge heroppe og fik 2 Fil sat paa et gl: Hjul for hvilket han gav mig 24 sk.

/27/ Den 4 Decbr var jeg gaaende i Foborg jeg spillede Kort om Julekager jeg vandt 2 smaae til 4 sk Stykket, men siden spillede jeg 3Kort med nogle Horneboer og vandt derved 10 mk. Den 7 Decbr var jeg i Foborg med 2 Hjul til Boltebageren som jeg havde smøget om med Bøgefil, og sat 13 nye Eger i og Skinnerne slaaet paa igjen, han gav mig derfor 16 mk.

Den 11 Decbr var jeg til Kirke, og betalte samme Dag Autionspenge for noget Bøgetræ jeg havde kjøbt, som beløb sig til 38 rbdlr 1 mk 8 sk.

Den 13 Dec: var jeg i Foborg med et Læs Spaane, og hentede en Td. Spøl.

Den 17 Decbr: var min Fader i Foborg med et Læs Greenebrænde for hvilket han fik 1 Rbdlr, han havde 2 gamle Hjul med til Kristen Henriksen i Svaninge som var smøget med Bøgefil han gav 9 mk.

/28/ Den 18 Decbr: var jeg i Foborg at spille paa Julekager jeg vande 2½ Julekage; men betalte dem ogsaa.

Den 24 Decbr: om Aftenen kom min Broder, Konen og Børnene op at besøge os, og var her til den 27 Dec:.

Den 25 Decbr: var jeg til Kirke, samme Dags Eftermiddag var vi i Nybo at besøge Peder Jespersen.

Den 26 Dec: var jeg til Begravelsesgilde efter Kristian Knagelbjergs Karens Datter. Den 27 Decbr: kjørede Niels for de Skjerninge hjem med sin Broders Heste og Vogn.

Den 28 Dec: om Aftenen var vi til Julegilde oppe hos Morbroder Madses, samme Dag var jeg og Jens nede i Sollerup at kaste vor store Bøg.

Den 29de 30, 31 D. og 2den Jan: satte vi den i Favnebrænde vi fik 7 Favne og ()½ Favne Knippelbrænde.

/29/ 1825 Aars Avl

() Traver	8 Kjerne	St: Hans Rug
() -	8 -	af den anden Rug
() -	6 -	Stubhavre
() -	4 -	grønfur Havre
() -	4 -	Byg

() Traver Hvede

Den27 Aug:	2 Tdr	4 Skp	Hvede
Den13 Aug:	1 Tdr	5 Skp	Rug af Rivning
- 24 Sept:	1 -	3½ -	-
- 9 Novbr	2 -	5 -	-
5 Decbr:	2 -	-	-
- 24 Decbr:	2 -	4 -	-
- 21 Jan:	4 -	1 -	-
- 4 Febr	5 -	1 -	-
- 11 Febr:	2 -	3½ -	-
- 13 Febr:	3 -	4 -	St: H: Rug
Ialt	25 Tdr	3 Skp	Rug

/30/

d: 7 Sept:	1 Tdr	6 Skp	Boghvede
22 -	2 -	7 -	-
28 Oct:	4 -	3 -	-
Ialt	9 Tdr		Boghvede
d: 15 Oct:	2 Tdr	3 Skp	Byg
- 21 -	6 -	1 -	-
Ialt	8 Tdr	4 Skp	Byg
d: 7 Novbr:		3 Skp	graa Ærter
d: 18 Novbr	1 Td	2 Skp	tidlige hvide Ærter
29 -	1 -	3 -	---
Ialt	2 Tdr	5 Skp	af de tilige Ærter
d: 4 Novbr	4 Td	2 Skp	Havre
d: 10 Decbr:	5 -	2 -	-
14 -	4 -	4 -	-
20 -	3 -	6 -	-
d 11 Janu:	4 -	2 -	-
Ialt	22 Tdr		Havre

/31/ og 132/ (intet skrevet)

Dagbog 1826

/1/ Den 28 Febr: var Peder Krog fra Faugsted her efter en nye halv Vogn som var en Forvogn, han havde selv et Axeltræ og en Kjøpstok, og gav for det øvrige Træ og arbejdsløn 4 Rbdlr 3 mk 8 sk.

Den 25 April var Syberg, fra Mogensens Gaard her efter en nye Holsteens Vogn med Fjellefadning for samme fik jeg 24 Rbdlr.

Den 15 Mai var Kristian Larsen fra Grønstrup her efter en nye Arbeidsvogn, jeg havde lagt Navene til og 18 Eger, og fik 6 rdldr 2 mk.

Den 29 Octbr var Syberg fra Mogensens Gaard her efter en nye Holsteens Vogn med Hauger som var at klæde med tynde Fjelle og 2 Stole, og gav 26 Rbdlr for den.

/2/ (Ingen tekst)

/3/ Den 1ste Januar var jeg, min Fader og Moder kjørende at besøge Jørgen, han havde samme Dag faaet at vide at han skulde have Skovriderens Gaard i Forpagtning til 1ste Mai 1826.

Den 2den Januar om Aftenen havde vi Julegilde, til hvilket de sædvanlige Naboer var. Den 4 Januar var vi nede hos Jens Pedersen til Julegilde. Den 8 Jan: var, Jeg, Jens, Niels og Annemagrete, gaaende til Vesterhæsinge at besøge Maren. Den 12 Jan: var de Sollerup her efter en nye Steenslæde som skulde koste 5 mk. Den 15 Jan: var jeg til Kirke samme Dag var der sidst Tjeneste. Den 17 Jan: var Syberg her efter en nye Engl. Ploug, samme kostede 3 Rbdlr, jeg gjorde en Løbekjpestok som kostede 2 mk 8 sk.

/4/ Den 20 Janv: var Mads Skov fra Faugsted her efter en gl: Vogn som jeg havde smøget om med Egefil, og lagt en nye Fortyve i og gjort en ny Løbekjpestok og Plade alt Træet havde jeg lagt til, og han gav derfor 5 Rbdlr. Samme Dag var jeg til Skovavation i Lammehaugen jeg købte en Eg som kostede 3 Rbdlr 3 mk 4 sk, samme blev jeg narret ved da den ikke var brugelig til andet end som Brænde. Den 22 Jan: var vi kjørende nede i Vesterskjærninge at besøge min Broder. Den 25 og 26 Jan: skovede vi vore Bøgetræer vi fik 12 Læs i Sollerup og 6 Læs i Knagelbjergskoven.

Den 29 Jan: var jeg til Kirke.

Den 30 Jan: var jeg og Jens i Foborg med 1 Favn Knippelbrænde vi fik derfor hver 9 mk

/5/ Den 29 Januar om Aftenen var jeg nede hos Kristopher i Gjerup at lege Juul til samme gav jeg 6 sk.

Den 6 Febr: var jeg nede paa Kroen til Fastelavngilde til hvilket vi gav hver 24 sk.

Den 7de 8de 9de og 10 Febr: havde vi Jens Pedersen til at tærsk Rug, som var den sidste.

Den 10 Febr var jeg til Foborg Fastemarked og satte i det lille Lotterie anden Gang. Den 12 Febr: var jeg til Kirke. Den 16 Febr var Hans Madsen her efter 2 Baghjul som jeg

havde smøget om med Egefil som han selv havde han gav derfor 3 mk.

/6/ Den 17 Februar var Hans Holm i Gjerup heroppe med en gl: Færredsvogn, som jeg skulde gjøre Fadningen om og gjøre nye Stole til.

Den 19 Febr var min Broder og hans Kone fra Vesterskjærninge oppe at besøge os. Den 24 Febr: var jeg til Foborg Fastemarked, jeg fik samme Gang et Udtræk i det lille Lotterie paa 30 sk. og jeg købte samme Dag en Fjel til 4 mk til Hans Holms Vogn.

Den 25de og 27 Febr var Snedkeren i Pasaa oppe at hjælpe mig med nogle agestole, som skulde være til Hans Holms Vogn.-

/7/ Den 5te Marts var jeg til Kirke, samme Dag var Hans Holm fra Gjerup her efter sin Færredsvogn hvor jeg havde sat nye Overstænger og nogle nye Spole i Haugerne, gjort 3 nye Stole, nye Kjeppe, et nyt Sed, Fodbræt og Trin, for samme gav han for Træ og Arbeidsløn 5 Rbdlr.

Den 10 Marts var jeg til Foborg Fastemarked, vi købte samme Dag 1 Td 4 Skp Vikker af en Lyøeboe, som kostede 3 Rbdlr Tønden, Jens Pedersen fik de 2 Skp, og min Broder skulde have nogle af dem. Samme Dag var Skovriderens Karl oppe efter en Reisevogn som vi havde smøget om, gjort nye Stang, Langvogn og Hammel til, den kostede 4 Rbdlr. Den 14 Marts var Rasmus Bistrup her efter 2 Baghjul som jeg havde smøget om han havde selv Træet og () Fil tilovers og () 3 mk.

/8/ Den 17 Marts var Jens Konradsen her efter 2 Baghjul som blev smøget med Egefil han havde selv Træet og gav 4 mk 6 sk til Arbeidsløn. Den 15 Marts saaede vi 5 Skp Vikkehavre i det 7de Stykke, og 4 Skp Havre i det 8de Stykke i den aarle Krog. Den 19 Marts havde vi Hans Madsen og Anders, Kristian Knagerbjerg og Jens til at grøvte i den Krog nordøst for Haugen ved Sollerup. Den 21 Marts var Rasmus Avlskarl fra Sollerup her efter en nye dansk Ploug. Den 26 Marts var jeg til Kirke, samme Dag kom min Broder, Konen og Børnene op at besøge os de havde en Mand fra deres Bye til at kjøre for dem, den 27 Marts kjørede de igjen hjem. Den 27 Marts var Rasmus Larsen fra Grønstrup her efter en nye Engelsk Ploug han gav 2 Rbdlr.

/9/ Den 4 April saede vi 4 Tdr 4 Skp Havre efter en Fur, og 1 Td Vikkehavre i den Krog nordøst for Haugen.

Den 9 April var jeg til Kirke.

Den 14 April blev jeg færdig med Under-vognen til Sybergs Vogn.

Den 16 April var jeg, Niels og Jens oppe at hjælpe Snedkeren at grave i sin store Hauge.

Den 18, 19, 20de, og 22 April var Snedkeren oppe at hjælpe mig at gjøre Vognfjelle og en Kuffert til Sybergs Vogn. Den 20 April lagde vi 7 Tdr Kartoffler nemlig 3 Skp af de smaae hvide og kyllede, 2 Skp af de blaa 4 Skp af de lange røde 1 Td 1 Skp af de tidlige 2 Td 4 Skp af Gjertruds og 2 Td 2 Skp af de store hvide Høbbet-Kartofler.

/10/ Den 22 April blev jeg heelt færdig med Sybergs Vogn.

Den 23 April var jeg, Jens og Niels kjørende med vore Heste og Vogn ned til Vesterskjerninge at besøge min Broder, vi havde 2 Grise med, som han fik hos Jens.

Den 24 April begyndte jeg paa en nye Arbeidsvogn til Kristian Larsen i Grøndrup. – Den 26 og 27de April havde vi Jørgen Poulsen til at lægge et Stykke Tag op paa det nordøst Hjørne over Huggehuset.

/11/ Den 1ste Mai var Niels oppe hos Rasmus Rasmussen i Bistrup efter os en nye Pige som hedte Maren. Den 7de Mai var jeg til Skriftes og gik til Alters i Trolleborg Kirke. Den 8de Mai saede vi 1 Td Byg i den vestlige Side af Kjeilekrogen, og Maren fik ½ Skp Hørfør saaet der og vi saede 1½ Fjerdingkar Hørfør sammesteds.

Den 10 Mai saede vi 6 Skp Byg i det 3die Stykke i den aarle Krog.

Den 11 Mai saede vi 1 Td Byg og 1 Skp Hørfør i det 1ste Stykke i den aarle Krog. Den 14 Mai var jeg til Kirke samme Dags Eftermiddag var vi oppe at besøge Peder Jespersen i Nyboe, vi var kjørende derop.

/12/ Den 17de og 18 Mai var Niels og Maren nede at hjælpe Jens at grave Tørve paa Skovhaugelunget. Den 17 Mai døde Knud Bonde af det hans Heste løb løbske og rendte ham ihjel paa Landeveien. Den 19 Mai og 20de og 23 Mai saede vi 13½ Skp Boghvede i den lille næste Krog. Den 21 Mai var min Broder og Konen gaende op at besøge os, Niels kjørede for dem hjem om Aftenen. Den 24 Mai var Niels ude at hjælpe Smeden at

grave Tørve. Den 25de og 26 Mai gravede vi Tørve vi havde Kristian Knagerbjerg, Niels Pasaa, Jens og Magrete til at hjælpe os.

/13/ Den 7de 8de og 9de Juni var jeg og min Fader ned paa Sollerup hos Majoren at hugge Træ op, vi hug Fil op til 6 Vogne og 4 Axeltræer, og de kjørede 2 Læs op som vi skulde hugge op hjemme.

Den 11 Juni var min Broder oppe at besøge os, og var gaende.

Den 16 Juni var jeg til Foborg Marked vi havde 4 nye Hjul med til Øboerne, som kostede 20 mk Parret, jeg købte mig samme Dag et par nye Støvler for 16 mk og en nye Hat, som kostede 1 Rbdlr. Den 17 Juni var Hans Holm her efter en gl: Vogn som jeg havde sat nye Axeler og Kjepstokke i, han gav 1 Rbdlr.

/14/ Den 18 Juni var jeg nede hos Kristen Henriksen i Svanninge at maale noget Træ af til noget Vogntømmer. Samme Dag var Kristopher fra Gjerup her efter et halvt Undertøi, som kostede 4 mk til Arbeidsløn – Den 24 Juni var Jørgen Sølvbjerg her efter en gl: Vogn som blev smøget om med Bøgefil, han lovede os samme Gang et Læs Høe. – Den 25 Juni var jeg til Kirke.

Den 26 Juni var vi ude i Krogen udenfor Porten at slaee alle tre en Tour, og d: 27 Juni slog vi det øvrige i samme Krog, vi havde Jens Pedersen til at hjælpe os et par Timmers Tid.

/15/ Den 29 Juni fik vi 2 Læs Høe ind af Krogen udenfor Porten. Den 2 Juli var jeg, min Fader og Moder kjørende i Sølvbjerg at besøge Jørgen. – Den 3 Juli blev vor Tørve synet og vurderet for 13½ Læs og kostede 3 Rbdlr 2 mk 4 sk. Den 4 Juli var Rasmus Hansen i Nybyegaarde her efter en nye Bagvogn og Forhjulene smøget om og en nye Løbekjepstok, han gav 21 mk. Samme Dag kjørede vi 13 Læs Tørve hjem, og vi fik 2 Læs hjem Dagen før. Den 6 Juli slog vi det 4re Stykke i den aarle Krog. Den 9 Juli var vi kjørende til Vesterskjerninge, og Jens, Snedkerens og Madses var ogsaa, med nede at besøge min Broder, samme Dags Eftermiddag var det et stærkt Tordenveir.

/16/ Den 9 Juli var Peder Larsen fra Fleininge her efter en gl: Vogn som vi havde smøget om med Egefil og sat 9 nye Eger i og nyt Undertøi i, vi lagde Fillene til, til de 2 Hjul, han gav for det hele 4 Rbdlr 2 mk.

Den 4 Juli var Jens Pedersen oppe at hjælpe os at kjøre Tørve hjem, samme Dag fik han en gl: Vogn med sig hjem, som jeg havde smøget om Forhjulene med Egefil og Baghjulene med Bøgefil, og sat nye Axeler og en nye Løbekjpestok i og den blev gjort om til Skruer. Den 8 Juli om Aftenen var vi til Smedegilde nede hos Jens. Den 10 Juli fik vi $\frac{1}{2}$ Læs Høe ind af det 4de Stykke i den aarle Krog. Den 14 Juli var de Sollerup her efter en gl: Vogn som blev smøget om med stor Bøg, og gjort et nyt Hjul.

/17/ Den 24 Juli var jeg, Niels og Maren ved Høbbet at høste Rug for Jens Pedersen, om Aftenen var vi oppe ved Gaarden, at faae Musik og Dands og noget at leve af. Den 26 Juli var jeg i Foborg med 2 Læs Tørve til Jørgen Ploug. Den 27 Juli høstede vi vor Havre i Krogen nordøst for Haugen og vi slog noget Vikkehavre i samme Krog.

Den 28 Juli høstede vi det 8de Stykke som var Grønfur Havre, i den aarle Krog og vi slog det 7de Stykke i samme Krog som var Vikkehavre i.

Den 31 Juli fik vi 3 Læs Havre ind af Krogen nordøst for Haugen og det 8de Stykke i den aarle Krog og vi fik 1 Læs Vikkehavre ind af samme Krog og $\frac{1}{2}$ Læs Høe af Mosen imellem begge de næste Kroge.

Den 5 August var jeg i Foborg med 1 Læs Spaane, hvilket Andreas Petersen fik og jeg fik 5 mk for det.

/18/ Den 20 Juli var jeg, Niels og Maren nede at hjælpe Jens Pedersen at høste Rug, og d: 22 Juli var vi nede at hjælpe dem at kjøre deres Rug ind.

Den 21 Juli høstede vi Rug, vi havde Jens Pedersen og Magrete, Kristian Knagerbjerg og Konen, og Johanne i Pasaa til at hjælpe os.

Den 23 Juli om Formiddagen var jeg, Niels og Jens ude at høste Rug for Kristian Knagelbjerg, om Eftermiddagen kjørede vi vor Rug ind vi fik 9 Læs, og vi havde Jens Pedersen og Magrete til at hjælpe os, Samme Dag fik vi ogsaa 1 Læs Høe ind af Mosen i Kjeilekrogen og $\frac{1}{2}$ Læs Ærter af det andet Stykke i den aarle Krog.

/19/ Den 1ste August høstede vi vor Hvede i Kjeilekrogen i de 2 smaae Plette østen for Mosen. Den 4de August fik vi 1 Læs Hvede ind af Keilekrogen. Den 6te August var jeg til Kirke.

Den 8de August var jeg i Foborg med 1

Favn Knippelbrænde for hvilken jeg fik 20 mk. – Den 9 August høstede vi vor Byg nemlig de 3 Vestlige Stykker i Kjeilekrogen og det 1ste og 3die Stykke i den aarle Krog. Den 10 Aug: var Peder Jespersen her efter 2 gl: Hjul, som vi havde smøget om, for hvilke han gav 4 mk. Natten imellem d: 11te og 12de Aug fik vi en temmelig stærk Regn.

Den 11 Aug var vi ude at slaee det 5te og 6te Stykke i den aarle Krog.

Den 14 Aug fik vi 4 Læs Byg ind, 2 af Kjeilekrogen og 2 af det 1ste og 3die Stykke i den aarle Krog. Den 17 Aug fik vi et godt halvt Læs Høe ind af den aarle Krog.

/20/ Den 14de 15de og 16de Aug pløiede Niels det halve af Krogen nordøst for Haugen nemlig den Sønden-Side, dette skulde pløies 2 Gange og saaes med Rug.

Den 20 August var min Broder fra Vesterskjerninge oppe at besøge os, Møllerens Søn dernede kjørede for dem herop, og de kjørede igjen hjem samme Dag. Den 21de 22de og 23 August kjørede jeg og Jens Pedersen $7\frac{1}{2}$ Favns Brænde ud til Peder Vhinter i Foborg han gav os 5 Rbdlr for Favnen. – Den 25 Aug: var Hans Larsen i Gjerup her efter en gl: Vogn som jeg havde smøget om med Egefil og sat nye Axeler og Kjpestokke i, han gav 15 mk til Arbejdsløn. Den 27 August var jeg, min Fader og Moder kjørende i Nyboe at besøge Peder Jespersen.

/21/ Den 31 August og 1ste Septbr: kjørede vi 44 Læs Gjødning ud, til Rug, nemlig 31 Læs i den halve Krog nordøst for Haugen, som var den sydlige Side.

Den 4 Sept: begyndte vi at pløie til Rug i Krogen nordøst for Haugen, og den 7 Sept: pløiede vi de 3 vestlige Stykker i Kjeilekrogen, som fik 13 Læs Gjødning.

Den 5, 6, 7, og 8de Sept: havde vi Knud Madsen fra Nylykke til at tærsk Sæderug. Den 8 Sept høstede vi vor Boghvede. Den 2den Sept: var Smeden fra Pegerup her efter en gl: Vogn, som jeg havde smøget om med Egefil og sat nye Axeler og Kjpestokke i, han gav derfor 5 Rbdlr.

Den 11 Septbr. saae vi 1 Td 4 Skp Rug i den sydlige Halvdeel af Krogen nordøst for Haugen. Samme Dags Aften var vi til Høstgilde nede hos Jens Pedersens.

Den 12 Sept: saae vi 6 Skp Rug i de 3 vestlige Stykker i Kjeilekrogen.

/22/ Den 14 Sept: flyttede vi vor Boghvede af den lille næste Krog ind i den store.

Den 15 Sept: reiste Niels som, skulde ind at gjøre Hærsmånøer.

Den 15, 16, og 18 Sept pløiede vi den lille nederste Krog, og den 19 Sept, saaede vi 2 Tdr 4 Skp Rug i samme Krog, og 2½ Sækfuld Raigræsfrøe.

Den 17 Sept: var vi i Foborg med Honning, min Broder fik 4 rd 3 mk 9 sk for Honning og vi fik 3 rd 1 mk 2 sk, den kostede 9 sk pundet. Samme Dag købte jeg nogle Fjelle til en Vogn til Syberg, som kostede 13 mk 8 sk. Den 24 Sept: var jeg og min Faer i Vesterskjerninge hos min Broder med 1 Tønde Rug.

Den 26 Sept: bragede vi vor Hør.

Den 27, 28, og 29 Sept pløiede vi, og samlede vore Kartofler op i Kjeilekrogen, vi fik, omtrent 28 Tønder. Den 30 Sept saaede vi 5 Skp Rug 2 Skp Hvede i Kartoffeljord.

/23/ Den 3die Octbr var jeg til Foborg Faaremarked, jeg solgte mit Lam, hvilket jeg fik 7 mk 8 sk for.

Den 2den 4 og 5 Oct: havde vi en Mand, fra Mogensens det røde Huus, som hedte Niels, til at tærse Boghvede. Den 8 Oct: var jeg til Kirke. Den 11 Octbr: var Peder Jespersens fra Nybo, Mads Kromand og Jens Pedersens heroppe at bytte en Otting Sæbe, vi fik hver 7½ pd og den havde kostet 19 mk.

Den 14 Oct klippede de vore Faar.

Den 29 Septbr: var vi oppe hos Madses til, Høstgilde. Den 16 Octbr: kom Niels hjem fra Helsingør.

Den 18 Octbr: begyndte vi at pløie Stubjord som skulde fælles til Boghvede.

/24/ Den 19de, 20de og 21 October var Snedkeren i Pasaa oppe at klæde et par Hauger af med tynde Fjelle, som skulde være til en Holstens Vogn til Syberg i Mogensens Gaard.

Den 22 Octbr: var jeg til Kirke.

Den 28 Octbr blev jeg færdig med Sybergs Vogn, hvilken jeg var 7 Uger om at gjøre.

Den 22 Oct: om Aftenen havde vi Høstgilde.—

Den 29 Octbr: var jeg til Kirke, og gik til Alters, samme Dag hentede Syberg sin Vogn, jeg var samme Dag til Barselgilde i Oveby hos Hans Skræder. Den 31 Oct var jeg til Foborg Qvægmarked, vi købte en Qvie som kostede 5 rd 3 mk.

/25/ Den 1ste November om Eftermiddagen gik Niels ned til Vesterskjerninge, til min Broder, for at tærse der nogle Dage, han kom igjen hjem d: 6 Novbr: om Aftenen.

Den 4 November var Jens Konradsen i Gjerup her efter en gl: Færredsvogn, som jeg havde sat nye Axeler, og Kjepstokke i, og gjort nye Kjeppe til, for samme fik jeg 9 mk for til Arbeidsløn.

Den 11 Novbr: om Aftenen var jeg til Smedegilde. Den 7 Novbr: om Aftenen var jeg til Høstgilde, hos Kristian Knagelbjerg. Den 16 November var jeg til Skovaution i Arreskovs Dyrhauge jeg købte en Bøg som kostede 7 rbdrlr 8 sk foruden Salarium.

/26/ Den 19 Novbr var jeg til Kirke.

Den 14 Novbr begyndte jeg paa 2 nye Arbeidsvogne til Markepran paa Høbbet. Den 20 Novbr: om Aftenen var jeg og Niels nede hos hans Broder at besøge Kartepiger, og gav dem et godt Knald.

Den 26 Novbr: var min Broder oppe at besøge os, han kom om Aftenen d: 25 Novbr., Den 26 Nov: var jeg nede hos Smeden at hugge Hul i en nye Slibesten og jeg hængte den ogsaa.

Den 30 Novbr: var jeg til Skovaution henne ved Teglværket, som var paa smaa Bøge og nogle Ege, jeg købte en lille Eg nede ved Postens som kostede 4 Rbdrlr.

/27/ Den 26 Novbr var jeg nede hos Mads Bonde at købe 2 Stk. Esketræ af ham, som kostede 16 mk 8 sk.

Den 3 Decbr var jeg i Foborg jeg spillede da paa Julekager og vandt en til 1 mk for 4 sk. Samme Dag var Mads Bonde her efter en gl: Vogn, som jeg havde sat en nye Bagveir i og lagt 2 nye Kjepstokke paa, for hvilket han gav 3 mk 8 sk. Den 10 Decbr var jeg til Kirke.

Den 11 Decbr: slagtede vi 2 Grise.

Den 6 Decbr var Ravnemanden, her efter et gl: Hjul, som jeg havde sat nye Eger i og smøget om med Bøgefil, for samme gav han 9 Rb mk.

Den 17 Decbr var jeg i Foborg at spille paa Julekager jeg vandt 3, og kom ikke hjem før end Kl 11 om Aftenen.

/28/ Den 20 Decbr fik vi vor Rug optorsket som var det sidste.

Den 24 Decbr: gjorde jeg mig et par Træsko af Æsketræ.

Den 25 Decbr: var jeg til Kirke.

Den 26 Decbr var jeg nede hos Mads Bonde i Gjerup at lege Juul om Aftenen.

Den 28 Decbr var jeg til Skovaution i Aarpen, jeg købte 2 Nummer Egetræ, som var 4 smaa Ege, det kostede 13 rdlr 2 mk 12 sk med Salarium iberegnet.

Den 30 Decbr om Aftenen var vi nede hos Jens Pedersen til Julegilde.

Den 31 Dec: var Lars Kjeileholm her efter en gl: Vogn, han gav 8 mk.

/29/ og /30/ (intet skrevet)

/31/ 1826 Aars Avl

22 Traver	8 Kjerne	Rug
15 -	--	Havre
2 -	16 -	Hvede
9 -	3 -	Byg

d: 26 Juli	-	2½ Skp	tidlige	Ærter
d: 2 Aug	-	6 Skp	Rug af	Rivning
9 Sept:	8 Tdr	-	-	-
17 Novbr	1 -	6 -	-	-
18 Decbr:	4 -	3 -	-	-
21 Decbr:	2 -	1 -	-	-

Ialt 17 Td- Rug

d: 8 Aug:	1 Td	4 Skp	Hvede
d: 20 Sept:	2 Tdr	6 Skp	Boghvede
6 Oct	3 -	3 -	-
Ialt	6 Tdr	1 Skp	Boghvede

/32/

d: 14 Novbr:	1 Td	5 Skp	Byg
27 Novbr:	3 -	5 -	-
Ialt	5 Td	2 Skp	Byg

d: 4 Decbr: 7 Tdr 5 Skp Havre

Arbejdsløen 5 Rbdlr. De 24de August var jeg ude hos Fredrik Smed med en nye Indspændervogn til, Niels Mathisen, for samme fik jeg 10 Rbdlr.

Den 21 September afhentede Morten Vægter i Fleninge en nye Arbejdsvogn, for samme fik jeg til Arbejdsløen 5 Rbdlr.

/2/ (Intet skrevet)

/3/ Den 1ste Januar var jeg til Kirke, samme Dags Aften var vi til Julegilde oppe hos Morbroder Madses.

Den 2den og 3die Januar hentede vi 4re Læs Egetræ i Aarpen.

Den 4 Jan: hentede Niels 1 Læs Egetop sammesteds.

Den 5 Jan: om Aftenen havde vi Julegilde til hvilket de sædvanlige Naboer var.

Den 6 Jan: om Eftermiddagen var vi kjørende i Nybo, at besøge Peder Jespersen. Den 8 Jan: hentede vi en lille Eg i Aarpen som vi fik hos Kokkendahl for at smøge en gl: Vogn, den kostede 21 mk.

Den 9 Jan: var jeg og Niels henne i Arreskovs Dyrhauge at kaste en Bøg, det var samme Dag en temmelig Storm.

/4/ Den 10 Jan: havde jeg nogle Vogne til at hente Bøgetræ fra Arreskovs Dyrhauge, Niels Gynger hentede mig 2 Læs Rasmus Mortensen 1 Læs, Hans Madsen 1 Læs og Jens Pedersen 1 Læs, vi selv 1 Læs og nogle Dage efter hentede Niels 1 Læs Top. Den 14 Jan: om Aftenen begyndte det at fryse dygtig, og siden nogle Dage sneede det næsten hver Dag, saa det er en galant Slædevei nu fra den 21 Jan:.

Den 21 Jan: var jeg til Kirke.

Den 23 Jan: var jeg til Skovaution i Sollerup jeg købte 2 Nummer Bøgetop som kostede 7 rd 2 mk 2 sk.

Den 26de 27de og 29de Januar hentede vi 8 Læs Grenebrænde og 7 Læs Riis af de 2 Nummer jeg købte i Sollerupskoven.

/5/ Den 1ste Febr: var jeg og Niels gaende til Foborg, jeg købte mig samme Dag en nye Pibe tilligemed Rør og samt hvad der tilhører, den kostede mig 5 Rbdlr 2 mk. Den 4 Febr: var jeg til Barselgilde i Vesterskjerninge hos min Broder, vi fik samme Dag en Tønde Byg med hjem, som han havde faaet en Td: Sæderug for.

Den 11 Febr var jeg til Kirke.

Den 13 Febr: var jeg til Skovaution ved

Dagbog 1827

/1/ Den 14de Marts afhentede Markepram paa Høbbet 2 nye Arbejdsvogne han havde selv Træet, og gav til Arbejdsløen 11 rbdlr.

Den 12te Mai afhentede Farver Petersen i Foborg en nye Holsteens Vogn med Fjellefadning foruden Stole, den kostede 30 Rbdlr.

Den 14de Juni afhentede Mads Kromand i Gjerup en nye Arbejdsvogn den kostede til

Teglværket paa Bøgetop og i Høbbet Løkker paa Elletræ, jeg købte et Nummer Elletræ, som kostede 10 mk 6 sk, der blev 5 Læs.

Den 14 Febr om Aftenen var jeg oppe hos Feldtusen at akkodere om en nye Færredsvogn, som skulde koste 16 rd og en Hyppeploug som skulde koste 3 rd 4 mk.

/6/ Den 18 Febr: var min Fader til Barselgilde ude hos Kristian Knagelberg. Den 20 Febr: var Syberg her efter en nye Brak Ploug, 2 gl: danske Plouge som jeg havde sat en nye Multfjel paa hver og smøget et gl Ploghjul om med Egefil, for hvilket han gav ialt 4 rbdlr 3 mk.

Den 21 Febr var Kristian Duus her efter et par nye Ploughjul og en nye Axel sat i han gav til Arbeidsløn 7 mk 8 sk. Den 25de og 26 Febr: havde Kristian Knagelberg vore Heste og Vogn til Odense, efter en Dragkiste.

Den 24 Febr: om Aftenen havde de Gjerup Karle Fastelavnsgilde paa Kroen, til dette Gilde var jeg og Niels ikke med.

/7/ Den 2den Marts var jeg gaaende til Foborg Fastemarked. Samme Dag kjørede Niels 4 Læs Brænde for Snedkeren, og om Aftenen var jeg deroppe hos ham.

Den 4de Marts var jeg til Kirke, samme Dag var Jørgen Sølvberg her efter en gl Vogn, som Forhjulene var smøget om paa og nyt Undertøi sat i, han havde et Stykke Bøgetræ op til os.

Den 6 Marts var jeg til Skovaution i Sandholts Skov ved Mads Jydes, Jeg købte 3 Bøgetræer som kostede ialt 23 rd 3 mk 8 sk.

Den 7 Marts var Marger fra Grøndrup her efter en gl Vogn som var smøget om og kostede 10 mk, og Hans Bonde fra Faugsted hentede ogsaa en som var smøget om, et halvt Undertøi gjort, og 2 nye Barrehjul, han gav ialt 3 rd 1 mk. Den 16 Marts var jeg til Foborg Fastemarked, og havde et Læs Spaane med til Luvin Jøde jeg byttede min gl. Pibe, fik et Tankers Uhr gav 3 rdlr til Bytte.

/8/ Den 17de og 18 Marts var det et rask Sneevær begge Dage, der kom saa megen Sne at de maatte ud at øse Sne om anden Dagen.

Den 19 Marts var vi ude i Sollerup Nederlykke at skove en lille Bøg vi kjørede med Slæde, og lagde 3 Læs nede ved Johan Snedvig og 1 Læs tog vi med hjem, Johan kjørte os 1 Læs op til sig.

Den 20 Marts var Peder Krog fra Faugsted her efter en gl: Vogn som vi havde smøget om med Bøgefil og sat en nye Axel i og en Løbekjerpstok, han gav 4 rd 1 mk 8 sk.

Den 30 Marts var jeg igjen til Foborg Fastemarked, vi havde en Snees Rusepæle med som kostede 4 mk.

/9/ Den 3de 4de og 5 April var vi i Foborg med 3 Læs Spaane.

Den 6te og 7de April havde vi Kristian Knagelberg og Jens Pedersen til at sætte Steengjerde henne i Spisningskrogen de satte omtrent 18 Favne. Den 7 April var jeg i Foborg efter mit Ton Ankers Uhr hos Johansen jeg gav ham 15 mk for at afstrække det.

Den 8 April var jeg til Kirke.

Den 9 April saaede vi 2 Tdr 4 Skp grønfur-Havre i den sydlige Spisningskrog. Den 10 April saaede vi 6 Skp grønfur Havre i det 6te Stykke i den aarle Krog. Den 11 April saaede vi 2 Skp graa Ærter i det 1ste Stykke i den aarle Krog, og d: 13 April saaede vi 2 Skp tidlige hvide Ærter og 1 Skp Vikkehavre i samme Stykke den 19 April saaede vi 4 Skp Vikkehavre i de 2 Plette ved Mosen i Kjeilekrogen.

/10/ Den 13 April var jeg nede i Pigerup Smede at faae 4re Navere gjort istand.

Den 24 April havde vi Niels Jensen, Jens Pedersen og Kristian Knagelberg til at grøvte henne i Spisningskrogen. Den 27de og 30te April lagde vi 5 Tdr Karföfler i det 8de og det halve af det 7de Stykke i den aarle Krog. Den 30te April saaede vi 3 Skp Havre i det halve af det 7de Stykke i den aarle Krog. Den 24 April var Rasmus Bistrup her oppe at lægge en nye Humleplet an.

/11/ Den 3die og 4de Mai saaede vi 6 Skp Byg, 2 Skp Bygblanding og 1 Skp Hørfrøe i den sydlige Spisningskrog. Den 6 Mai var jeg til Skriftes og gik til Alters samme Dag. Den 8de Mai fik vi vore Heste ud i Skovhaugen kaldet, nemlig Høbbet Løkke, at gaee i Græs en Tour. Den 10de Mai saaede vi 6 Skp Byg i det andet Stykke i den aarle Krog og omtrent 1 Skp Hørfrøe i det første Stykke. Den 9de og 10de Mai havde jeg en Snedkersvend til at hjelpe mig at gjøre et par Vognfjelle.

Den 12 Mai var Farver Petersens Karl fra Foborg her efter en nye Holsteens Vogn med Fjellefadning den kostede 30 rdlr. Den 17de

og 18 Mai var Niels og Maren nede at hjælpe Jens at grave Tørve.

/12/ Den 20 Mai var jeg til Kirke.

Den 21de Mai begyndte vi at pløje til Boghvede og d: 23 Mai saede vi 10½ Skp Boghvede i den nordlige Halvdeel af Krogen nordøst for Haugen. Den 24 Mai var jeg nede at hjælpe Jens at stille et Dreielad op. Den 26de Mai var jeg i Foborg med et Læs Spaane for hvilket jeg fik 1 Rbdlr. Den 28de 29de og 30te Mai til Middag gravede vi Tørve i Søevænget i Bales Mose de 2 første Dage havde vi Kristian Knagelberg og Niels Pasaa, Jens Magrete og Hans til at hjælpe os og den 29de havde vi Stenses Maren, den sidste Dag gravede vi selv til Middag. Den 31de Mai var Niels og Jens ude at hjælpe Smeden at grave Tørve.

/13/ Den 1ste Juni var Niels og Maren i Nyeløkke at grave Tørve.

Den 2den Juni var jeg i Foborg med et Læs Spaane for hvilket jeg fik 1 Rbdlr, og om Eftermiddagen var min Fader derude med 1 Læs Tørve som kostede 7 mk.

Den 3die Juni var min Broder, Konen og Børnene oppe at besøge os, der var en Karl der fra Vesterskjerninge som hedte Hans Jensen, der kjørerede for dem, de reiste igjen den 4de Juni om Eftermiddagen. Den 5 Juni var Niels og Maren ude at hjælpe Kristian Knagelberg at grave Tørve, samme Dag havde Niels faaet et daarligt Been, som var kommen Gift til. Den 12 Juni fik vi vor Tørve reist vi havde Magrete og Hans og Kristians Kjesten til at hjælpe os. Den 15 Juni var jeg til Foborg Marked.

/14/ Den 17 Juni var jeg til Kirke.

Den 20 Juni var Morten Ridekgt fra Svaninge her efter et nyt Hjul og et gl: som blev smøget om og sat nogle Ege i han gav til Arbejdsløen 8 mk. Den 22 Juni fik vi vor Tørve stavlet vi havde Margrete til at hjælpe os og Jens nogle Timmers Tid om Eftermiddagen.

Den 21 Juni om Eftermiddagen var jeg nede ved Fredrik Smed at hugge Jern i Mads Kromands Vogn.

Den 23 Juni om Aftenen var jeg til Smedegilde hos Mads Kromands.

Den 25de og 26 Juni havde vi Peder Nielsen i Gjerup til at rense Kartoffler. Den 28 Juni hyppede vi vore Kartoffler. Den 29 Juni

slog Niels den Vestre Ende af Krogen udenfor Porten.

/15/ Den 1ste Juli var Jørgen Sølvbjerg, Konen og 3 af de yngste Børn oppe at besøge os. Den 2den Juli slog vi Krogen udenfor Porten vi havde Jens Pedersen til at hjælpe os, vi blev omtrent færdig til Middag. Den 3 Juli fik vi ½ Læs Høe ind af Krogen udenfor Porten. Den 6 Juli fik vi 5 Læs Høe ind af Krogen udenfor Porten.

Den 8 Juli var vi i Nyboe at besøge Peder Jespersen, vi kjørerede med Jens Pedersen fra Svaning her efter en gl: Vogn som vi havde smøget om for hvilken han gav for Træ og Arbejdsløen 3 rdlr. Den 8 Juli var Rasmus Hansen fra Millinge her efter 2 Vogne og 2 Ploughjul for hvilke han gav 8 mk. Den 10de og 11 Juli kjørde Niels 4re Favne til Foborg henne fra Teglværket, for hvilket de gav 1 Rbdlr for Favnen.

/16/ Den 15 Juli var vi kjørende til Sølvbjerg at besøge Jørgen Mortensen vi var først inde hos Fredrik Smed at faae et nyt Bys sat i det ene Baghjul paa Arbejdsvognen.

Den 14 Juli om aftenen var jeg til Teglværkskilde, til samme gav jeg 1 Rbmk. Den 16 Juli slog vi det 3die og 5te Stykke i den aarle Krog, og Mosen i Kjeilekrogen, og de 2 Plette der ved Siden som var saet med Vikkehavre. Den 17de 18de og 19de Juli kjørde Niels 4½ Favne Brænde til Foborg fra Teglværket. Den 29 Juli var jeg og min Fader i Sølvbjerg efter et Læs Høe, om Eftermiddagen kjørerede vi et Læs Høe ind for Snedkeren fra Søndermarken.

Den 30 Juli var jeg nede hos Jens Pedersen at høste Rug.

/17/ Den 11te August var min Fader ude ved Nelleborg med 1 Læs Teglstéen fra Gjerup Teglværk, om Eftermiddagen hentede han 400 Teglstéen til os selv.

Den 8 August fik vi 17 Læs Tørve ind, vi havde Jens Pedersen til at hjælpe os med Heste og Vogn. Den 16 August var Niels i Foborg med 1 Læs Tørve til Luvins Jøde, og d: 24 August var han atter derude med 2 Læs Tørve a 5 mk Læsset.

Den 21 August fik vi 1½ Læs Havre ind af det 6te og det halve af det 7de Stykke i den aarle Krog.

Den 22 August fik vi 4 Læs Havre ind af den sydlige Spisningskrog, og d: 23 August fik vi 2 Læs Byg ind af samme Krog, og 1½ Læs Ærter af det 1ste Stykke i den aarle Krog.

/18/ Den 22 Juli var vi kjørende til Vesterskjerninge, at besøge min Broder, Jens Pedersen var ogsaa der, og Peder Jespersen og Kone i Nybo. Den 23 Juli slog vi vel det halve af det 4de Stykke i den aarle Krog, det øvrige Klever skulde staae til Frøe. Samme Dag fik vi 2 Læs Høe ind af det 3die og 5te Stykke i den aarle Krog, og 2 Læs af Mosen i Kjeilekrogen.

Den 25 Juli fik vi 2 Læs Vikkehavre ind af Kjeilekrogen som skulde være til Høe. Den 26 Juli fik vi 1½ Læs Høe ind af det 4de Stykke i den aarle Krog, hvilket var godt Kleverhøe. Den 27de Juli høstede vi Rug, vi havde Jens Pedersen, og Magrete, Kristian Knageberg og Kjesten, og Hans Jensen til at hjælpe os, og Snedkeren til at sætte sammen.

/19/ Den 1ste August fik vi 3 Læs Rug ind af den lille nederste Krog.

Den 2den August fik vi 5 Læs Rug ind af den sydlige Halvdeel af Krogen nordøsten for Haugen, og 4 Læs af Kjeilekrogen, Jens Pedersen var oppe at hjælpe os med Heste og vogn. Den 5te August var jeg til Kirke.

Den 9de August var jeg i Foborg med et Læs Spaane, for samme fik jeg 5 mk.

Den 10 August var Niels og Maren nede at hjælpe Jens Pedersen at høste Havre.

Den 11 August høstede vi Havre, vi havde Jens Pedersen og Margrete, og Kristians Kjesten til at hjele os.

Den 15 August slog Niels nogle tidlige Ærter paa det 1ste Stykke i den aarle Krog. Den 18 August var Niels i Foborg efter Doctor Rosendahl til Snedkerens Pige der havde brækket den ene Arm.

Den 19 August var jeg til Kirke.

/20/ Den 20 August høstede vi Byg i den sydlige Spisningskrog.

Den 21 og 22 August høstede vi Boghvede i den nordlige halvdeel af Krogen nordøst for Haugen. Den 23 August høstede vi Byg paa det andet Stykke i den aarle Krog, samme Dag havde Snedkeren vore Heste og Vogn til at hente Doctor Rosendahl ned til sin Pige. Den 26 August var jeg til Kirke.

Den 27 Aug: fik vi 2 Læs Byg ind af det andet Stykke i den aarle Krog, og 1 Læs

Kleverhøe ind af det 4de Stykke i samme Krog som skulde være til Frøe. Den 27de og 28 Aug havde vi Knud Madsen til at tærsk Sæderug og d: 29 August havde vi Kristian Knagelberg til at tærsk, samme Dag høstede jeg Vikkehavre i den aarle Krog i det første Stykke.

/21/ Fra d: 30 Aug: til 6 Sept: fik vi 6 Læs Boghvede ind af den nordlige Halvdeel af Krogen nordøst for Haugen. Den 3die og 4de Sept: havde vi Lars Greve til at tærsk Boghvede. Den 5 Septbr: var jeg til Begravelsesgilde efter min Morbroder Mads Kromand i Gjerup, og d: 6 Sept: var jeg til anden Dags Gilde. Den 6te og 7de Sept kjørede vi 38 Læs Gjødning ud i den sydlige Spisningskrog, som skulde være til Rug. Den 9 Sept: var jeg til Kirke.

Den 10 Sept: begyndte vi at pløie til Rug. Den 13 Sept bragede vi vor Hør, samme Dags Aften reiste Niels herfra, og d: 15 Sept om Eftermiddagen reiste han til Helsingør, han skulde være der d: 20de.

Den 14 Sept: saaede vi 3 Tdr Rug i den sydlige Spisningskrog. Den 12 Sept: var de Sollerup her efter en nye Engl: Ploug, og 2 gamle ditto som jeg havde sat nye Muldfjelle paa.

/22/ Den 17 Septbr: fik vi 2 Læs graae Ærter ind fra det 1ste Stykke i den aarle Krog.

Den 18 Septbr: saaede vi 2 Tdr 1 Skp Rug i den nordlige halvdeel af Krogen nordøst for Haugen.

Den 21 Septbr: var jeg og min Fader kjørende til Egeskovs Marked, Jens Pedersen og Hans, og Knud Gynger kjørede med os. Den 29 Septbr: var jeg, Jens og Magrete og vor Maren i Vesterskjerninge at brage Hør for min Broder, Jens kjørede derned for os med sine Heste og Vogn.

Den 30 Septbr: var jeg til Kirke, samme Dag blev der en Jødekone, tillige med 3 Børn døbt i Trolleborg Kirke.

/23/ Den 2den Octbr: var jeg til Foborg Faaremarked jeg solgte mit Lam, og fik 13 Rbm for det, og Nielses kostede ligeledes og Maren fik 2 Rbdlr for sit. Samme Dag købte jeg 3 Skp Hvede af en Bager i Foborg som hedte Meier, den kostede 9 mk.

Den 5 Oct: om Aftenen var vi oppe hos Hans Madsen til Høstgilde.

Den 6te Oct: saaede vi 3 Skp Hvede og 4 Skp Rug i det 1ste Stykke i den aarle Krog. Den 7 Oct var jeg til Skriftes og Alters i Trolleborg Kirke.

Fra den 8de Oct til 13de Oct pløiede og samlede vi vore Kartofler op vi fik omtrent 55 Tønder, samme havde vi i det 8de og det halve af det 7de Stykke i den aarle Krog. Den 14 Oct var jeg i Foborg med $\frac{1}{2}$ Favn Knippelbrænde til Hendrik Skomager, for samme fik jeg 2 Rbdrl.

/24/ Den 16 Oct, var min Fader oppe i Nybo at passe den taablige Morten, samme Dag var Smeden fra Pegerup her med en gl: Vogn som jeg skulde smøge om, gjøre nye Fjelle og 3 Stole til, og nye Axeler og Kjepstokke, og nye Kjeppes. Den 20 Octbr: var jeg i Foborg med 1 Favn Knippelbrænde, for hvilken jeg 4 Rbdrl. Samme Dags Aften havde vi Høstgilde. Den 17 Octbr kom Niels hjem fra Hærsmånøren i Kjøbenhavn.

Den 27 Octbr var min Fader i Foborg med $\frac{1}{2}$ Favn Knippelbrænde, for hvilken jeg fik 2 Rbdrl. Samme Dags Aften var vi til Høstgilde nede hos Jens Pedersen. Den 30 Oct var jeg til Foborg Marked, med $\frac{1}{2}$ Favn Knippelbrænde.

/25/ Den 3 Novbr om Aftenen var vi ude hos Kristian Knagelberg til Høstgilde.

Den 4 Novbr var jeg og Jens Pedersen henne i Vesterhæsingehos hos Jens med et Lam som han havde kjøbt af Niels. Samme Dag gik Niels til Vesterskjerninge, for at tærskes 1 Uge for min Broder, og Maren var ude hos Jørgen Sølvberg efter en Qvie, som blev græsset der i Sommer.

Den 2den og 3die Novbr var Snedkeren i Pasaa oppe at hjelpe mig at gjøre et par Vognfjelle til Smeden i Pegerup. Den 11 Novbr var jeg til Kirke.

Samme Dags Aften var jeg til Smedegilde.

Den 16 Novbr var Langs Møllers Hans her efter en gl: Vogn, som jeg havde eget om, smøget med Bøgefil og gjort den høiere end tilforn, sat en nye Foraxel, og Fortyve i, samme kostede for Træ og Arbeidsløn 8 rbdrl.

Den 18 Novbr var jeg i Foborg med en halv Favn Brænde hos Peder Vhinter.

/26/ Den 24 November var jeg i Foborg med 1 Favn Brænde til Peder Vhinter, han havde faaet $\frac{1}{2}$ Favn iforveien, og gav mig for Favnen 5 rbdrl 3 mk.

Den 25 November var jeg til Kirke, samme Dag var jeg til Barselgilde hos Snedkeren i Pasaa og d: 26 November var jeg til 2den Dags Gilde.

Den 29 November var jeg til Skovaution i Kjeileholmen Løkker; men jeg købte ikke noget, jeg købte en lille Eg af Lars Kjeileholme, som kostede 2 Rbdrl.

Den 30 Novbr: var jeg til Hans Jensens Brullup, samme stod nede hos ham selv. Niels var ridende til samme Brullup.

/27/ Den 2den December var jeg til 2den Dags Brullup nede hos Hans Jensen, da det skjød over den 1ste December. Den 3die Decbr: var vi oppe i Sollerup Overløkke at kaste 2 Bøgetræer som jeg havde staaende over fra forgangen Vinter.

den 4de Decbr: fik vi 10 Læs skovet hjem, Jens Pedersen hentede 2 Læs, de Sollerup 2 Læs, Niels Gynger 2 Læs, vi selv 2 Læs, og Johan Snedevig og Hans Madsen hver sit Læs.

Den 9 Decbr: var jeg, Niels og Jens oppe hos Snedkerens at brage hans Hør.

Den 16 Decbr: var jeg til Kirke.

Den 18 Decbr: var vi til Smede at faae vore Heste skoet om, og noget Træskoebeslag slaaet, og lagt paa et Skjære.

/28/ Den 23 December var jeg i Foborg at spille paa Julekager.

Den 25 December var jeg til Kirke, samme Dags Eftermiddag var jeg i Nyboe at besøge Peder Jeapersen, Og min Broder og Konen kom ogsaa derop og fulgtes siden med os hjem, og var hos os til d: 26 Decbr og siden kjørede de hjem, Møllerens Søn kjørede for dem.

Den 29 Decbr om Eftermiddagen var vi oppe hos Hans Madsen til Julegilde. Den 30 Decbr. var Smeden fra Pegerup her efter en Vogn som jeg havde smøget om gjort Fjelle og Stole til han gav 15 Rbdrl.

/29/ og /30/ (intet skrevet)

/31/ 1827 Aars Avl

30 Traver		Rug
20 –	16 Kjerne	Havre
2 –	15 –	Hvede
6 –	2 –	Byg
1 –	5 –	Vikkehavre

Dagbog 1828

Den 3die Sept:	5 Tdr	6 Skp	Boghvede
Den 11de Sept:	5 -	6 -	-
Ialt 11 Tdr 4 Skp Boghvede			

Den 30 August	5 Tdr	4 Skp	Rug
- 3 Octbr:	--	2 -	-
- 27 Novbr:	3 -	5 -	-
24 Decbr:	3 -	4 -	-
10 Januar	3 -	6 -	-
14 Januar	2 -	3 -	-
Ialt 19 Tdr Rug			

/32/

Den 24 Octbr:	6	Skp graae	Ærter
Den 16 Novbr:	3	Skp tidl:	hvide Ærter
Den 19 Novbr:	6	Skp	Vikkehavre
Den 2 Octbr:	1 Td	3/2 Skp	Byg
- 1 Novbr:	4 -	5 -	-
Ialt 6 Tdr Byg			

Den 1 Decbr	4 Tdr	-	Skp Havre
- 11 Decbr:	6 -	-	-
- 17 Decbr:	3 -	4 -	-
Ialt 13 Tdr 4 Skp Havre			

Dagbog 1828

/1/ Den 16 April hentede Niels Knudsen ved Teglværket en nye halv Vogn, som var en Bagvogn, samme kostede 6 Rbdlr, og der blev sat nyt Undertøi i Forvognen og den blev gjort til Skruer.

Den 29de Juni havde jeg en nye Engl. Ploug med til Smeden, som skulde være til Niels Mathisen, for samme fik jeg 3 Rbdlr.

Den 28 November var Feldtuden her efter en nye Færredsvon, for samme fik jeg 15 Rbdlr, han havde faaet en Hypeploug med Hammel til i forveien for samme fik jeg 3 Rbdlr 4 mk.

/2/ (Intet skrevet)

/3/ Den 3die Januar begyndte Vinteren temmelig med Frost og Sneveir.

Den 5te Januar var vi nede hos Jens Peder- sen til Julegilde.

Den 6te Januar var jeg til Kirke, Samme Dag var Jørgen Sølvbergs de unge Folk kjø- rende op at besøge os, de havde 1 Td Byg med til os.

Den 8 Januar, havde vi Julegilde.

Den 9 Januar var jeg i Pasaae at hjælpe Snedkeren at skjære nogle Æske-Planker igjennem, med Klovsaug.

Den 12 Januar fik vi optorsket.

Den 13 Januar var Kristen Henriksen her med en gl: Vogn som skulde smøges om.

Den 18 Januar var jeg nede i Pegerup Smede at hugge Jern i en Vogn til Smeden dernede.

/4/ Den 19 Januar kjørede Marger i Grøn- drup mig en lille Eg op, som jeg havde kjøbt af Lars Kjeileholme, den kostede 2 Rbdlr. Han fik en nye Engl-Ploug med til Kristen Rasmussen i Grøndrup, for samme fik jeg 2 Rbdlr, jeg lagde Klodsen og Muldfjellen til.

Den 20 Januar var jeg til Kirke.

Den 21 Januar var Peder Kromand her efter et gammelt Hjul, som jeg havde dreiet et Stykke at sætte til Navet.

Den 24 Jan: var Peder Andersen i Fleninge her efter en nye Engl Ploug, for hvilken jeg fik 1 Læs Egetræ.

Den 25 Jan: var jeg til Skovaution ved Teglværket, jeg kjøbte 4 smaae Bøge som ko- stede 6 rdlr 3 mk 14 sk med Sallarium. Den 26 Jan: var Niels Kirkebye her efter en nye Engl Ploug, han gav 9 mk til Arbejdsløn. Den 27 Jan: var jeg gaaende til Foborg. Jeg havde 28 Al: Vadmel med til Stampemøllen.

/5/ Den 2den Febr: var Frands fra Nybye- gaarde her efter et nyt halvt Undertøi, for hvilket han gav til Arbejdsløn 5 mk for. Den 3 Febr var jeg til Kirke.

Den 9 Febr var min Fader til Mølle, han havde en lille Vogn med ud til Skræderen i Jens Sørensens Enkes Huus, som jeg havde smøget om med Bøgefil og sat 6 nye Eger i, det var Hans Madsens Vogn, som boer ved hinside Niels Uhrmagers Huus, han gav 19 mk for Vognen.

Den 12 Februar var Niels i Foborg med 1 Læs Tørve som kostede 1 Rbdlr.

Den 11 Febr: hentede vi 4 smaae Bøge i Søevænget, der blev 5 Læs af dem.

Den 17 Febr: var jeg til Kirke. Samme Dag døde Hans Madsen i Gjerup, om Morgenen Kl: 6. Den 19 Februar var Niels i Foborg med 2 Læs Favnebrænde, for Jens og Anders Mad- sen.

/6/ Den 22 Februar var jeg til Foborg Fa- stemarked, jeg havde 2 smaae Ploughjul med

til Morten Ilem, for hvilke han gav 5 mk for til Arbejdsløn, vi havde ogsaa 1 Læs Tørve med til Langs Møller som kostede 1 Rbdlr.

Den 25 Febr var jeg til Begravelsesgilde efter Hans Madsen i Gjerup, og d: 26 Febr var jeg til 2den Dags Gilde. Den 1ste Marts var Niels ude at kjøre Brænde for Snedkeren i Pasaae fra Knagelbergskoven.

/7/ Den 2den Marts var jeg til Kirke. Den 7 Marts var jeg til Foborg Fastemarked, jeg havde en gl: Vogn med til Rasmus Graver i Millinge, som jeg havde smøget om og sat nyt Undertøi i. den kostede 22 mk. Jeg solgte et Handved af Valnødtræ hvilket jeg fik 2 mk 8 sk for.

Den 9de Marts, var min Broder fra Vesterskjærninge oppe at besøge os, han kom om Aftenen den 8de Marts. Samme Dags Eftermiddag var jeg oppe hos Anders Madsen, da Lauget var samlet, angaaende Liigbøren.

Den 8 Marts var de Sollerup her efter en gl Trævogn som var smøget om.

Den 16 Marts var Rønnes Karl fra Høbbet her efter 3 gl.: Hjul som var smøget. Den 16 Marts var jeg oppe at besøge Rasmus Knudsen.

/8/ Den 21 Marts var jeg til Foborg sidste Fastemarked, vi havde et par nye Hjul med stor Bøg paa, med der ud til Lyøboerne, som kostede 20 sk. Jeg kjøbte mig samme Dag 2 Tørklæder, for 1 rbdlr 8 mk.

Den 23 Marts var jeg i Foborg med 1 Læs Greenebrænde til Henrik Skomager, for hvilket jeg fik 8 mk 8 sk. Samme Dag havde jeg Kristian Knagelbergs Riggens Dragkiste med hjem fra Foborg til Knagelberghuset.

Den 27de 28de og 31de Marts kjørede Niels 3 Læs Lægder til Foborg, 100de 12 Alene og 63, 9 Alene, det ene Læs fra Teglværket og de 2 Læs fra Puehuset. Den 30 Marts var jeg til Kirke.

/9/ Den 4 April var jeg i Foborg med et Læs Greenebrænde til Skomager Bertel Clausen i Boiestræde, for hvilket jeg fik 8 Rbmk

Den 6te April var jeg til Kirke. Samme Dag kom min Broder, hans Kone og Børn op at besøge os, Jørgen Jespersen kjørede for dem herop og den 7de April reiste de igjen, Niels kjørede for dem hjem med vore Heste og Vogn, og kom tilbage Kl 2 om Natten.

Den 3 April var Kristen Henriksens Karl fra Svanninge her efter en gl: Vogn som jeg

havde smøget om med Egefil og sat en nye Axel og Løbeplade paa og et gl Hjul smøget med Bøgefil, for samme gav han 5 Rbdlr 1 mk. Den 13 April var jeg til Kirke.

Den 15 April saade vi 4½ Skp Vikkehavre i den lille Gaasekrog, Vesten for Huset. Den 16 April, saade vi 3 Tdr: Havre og 2 Lpd Kleverfrøe i Stubjord i Kjeilekrogen og 6 Skp Havre i det 5te Stykke i den aarle Krog.

/10/ Den 19 April var jeg i Foborg med et Læs Greenebrænde til Henrik Skomager i Foborg, som kostede 7 mk. Samme Dag om Morgenen var jeg nede hos Fredrik Smed at hugge Jern i en Vogn til Teglværket, og om Aftenen gik jeg, Niels og Jens til Vesterskjærninge med 2 Grise, til min Broder, som han fik hos Jens, vi laae der om Natten og gik hjem d: 20 April om Eftermiddagen.

Den 22de og 23de April satte jeg 2 nye Axeler i Farver Petersens Vogn i Foborg.

Den 24 April lagde vi 6½ Td. Kartoffler i det 6te og det halve af det 7de Stykke i den aarle Krog, nemlig 4 Td 4 Skp af de store hvide 6 Skp af de tidlige, 6 Skp af de lange røde, 2 Skp af de kryllede og 2 Skp af de blaa Kartoffler, d: 23 April kjørede vi 15 Læs Gjødning ud til dem.

Den 27 April var jeg til Kirke, samme Dags Eftermiddag var jeg oppe hos Peder Andersen i Fleninge at sætte en Bøm i en dansk Ploug.

/11/ Den 1ste Mai reiste Niels Pedersen herfra op til Anders Madsen, for at tjene ham og d: 2den Mai var han her efter sin Kiste og sit øvrige Tøi.

Den 4 Mai var jeg til Kirke.

Den 5 Mai saade vi 1 Td Byg i det 8de og det halve af det 7de Stykke i den aarle Krog. Den 8de Mai saade vi omtrent 1 Skp Hørfrøe i Krogen udenfor Porten, ved den nordlige Side af Veien til Knagelbergledet. Den 9de Mai var jeg nede ved Smeden at hugge Jern i en Vogn som jeg havde sat nye Axeler og Kjepstokke i til Teglværket.

Den 11 Mai var jeg og min Fader i Foborg med 10 Lyøbo-Hjul, som kostede 11 Rbdlr 4 mk.

Den 14de og 16de Mai saade vi 9 Skp Boghvede, ½ Skp Vikkehavre og omtrent 1 Skp Hørfrøe i den sydlige Halvdeel af Krogen nordøst for Haugen. Den 16 Mai om Aftenen var vi nede hos Jens Pedersen. Den 18de Mai

var jeg til Kirke og gik til Skriftes og Alters samme Dag.

/12/ Den 17de Mai fik vi 2 Kalve ud i Høbbet Løkke, Skovhaugen kaldet, at gaae i Græs i Sommer, og d: 18de Mai fik vi vore Heste derud. Den 22de og 23de Mai var Mareren nede at trille Tørve for Jens Pedersen. Samme Dage savede jeg og min Fader nogle Axeltræer og noget Æsketræ ud med Tømersav.

Den 20de Mai var jeg i Millinge hos Rasmus Rasmussen med vor Røde Æg til Hest, og d: 28 Mai var jeg igjen dernede med hende.

Den 25 Mai var min Broder, hans Kone og den ældste Pige gaaende op at besøge os. Den 27 Mai fik vi vore Køer ud i den største nederste Krog. Den 29de og 30te Mai gravede vi Tørve, vi havde Kristian Knagelberg, Rigge, Niels Pasaa, Jens Pedersen, Niels Pedersen, Margrete og Hans til at hjælpe os begge Dage.

Den 25 Mai var jeg til Kirke.

/13/ Den 1ste Juni var jeg til Kirke.

Den 8 Juni var jeg nede hos Smeden i Pegerup, at faae 3 Navere gjort istand, de 2 blev hærdet om, og den ene lavet om. Den 13 Juni fik jeg en Færredsvogn færdig til Feldtuden. Den 14 Juni savede jeg og min Fader 2 Æske og en lille Eg i Planker, som jeg havde købt af Hans Knudsen i Gjerup, det kostede 2 Rbdlr 8 sk.

Den 15 Juni var jeg til Kirke, Samme Dag var Hans Larsen i Gjerup heroppe med noget Egetræ, som jeg havde købt af ham, det kostede 9 mk 8 sk.

Den 16 Juni var Marger fra Grøndrup her at faa en nye Løbekjpestok og Plade lagt paa. Den 17 Juni var jeg til Foborg Marked, jeg fik en nye Lee hos Smeden fra Pegerup, som jeg havde bestilt, den kostede 20 mk, jeg var gaaende derud samme Dag.

/14/ Den 18 Juni var jeg til Smede at faae et nyt Skjære gjort til vor Ploug til at hyppe Kartoffler med, vi satte siden en Muldfjel til den anden Side. Samme Dag fik vi vor Tørve reist, vi havde Kristians Rigge til at hjælpe os, og om Eftermiddagen gjorde vi 2 smaae Stakke Høe i den lille nederste Krog, som var Raigræs, samme Raigræs slog vi d: 16 Juni.

Den 20 Juni fik vi et godt Læs Høe ind af den lille nederste Krog, samme Dag om Ef-

termiddagen hyppede vi vore Kartoffler. Den 22 Juni var min Broder fra Vesterskjærninge oppe at besøge os han kom om Aftenen d: 21 Juni. Den 25de Juni slog vi noget i Krogen udenfor Porten. Den 27 Juni fik vi 2 Læs Høe ind af Krogen udenfor Porten. Den 28 Juni, slog vi igjen noget udenfor Porten. Den 29 Juni var jeg nede hos Smeden i Pegerup efter en nye Lee til Niels den kostede 20 mk () . Samme Dag var vi i Nyebo hos Peder Jespersen.

/15/ Den 30 Juni og 1ste Juli kjørede min Fader 3 Favne Brænde til Foborg, fra Sollerup af Grevens Brænde paa Trolleborg, for hvilket han fik 3 Rbdlr. Samme Dage slog jeg det sidste i Krogen udenfor Porten.

Den 2den Juli hyppede vi vore Kartoffler anden Gang. Den 3die Juli stavlede vi vor Tørve, vi havde Kristians Rigge til at hjælpe os, om Eftermiddagen fik vi 3 Læs Høe ind af Krogen udenfor Porten, som var det sidste. Den 4de og 5te Juli slog vi det andet, tredie og 4de Stykke i den aarle Krog. Den 5te Juli om Aftenen var jeg til Teglværks-gilde, jeg gav 1 mk til Gildet, og den vandt jeg ved at spille 3Kort. Den 7de Juli var min Fader i Foborg med 1 Favne Brænde af Grevens Brænde. Den 9de Juli var vi i () ved Teglværket med 8 Traver Langhalm, som vi solgte.

Den 10 Juli fik vi 4 Læs Høe ind af det 2det, 3die og 4de Stykke i den aarle Krog. Den 11 Juli slog jeg et Stykke Vikkehavre i Krogen udenfor Porten.

/16/ Den 12 Juli slog jeg Mosen i Kjeilekrogen. Den 12 og 14de Juli kjørede min Fader 4 Favne Brænde til Foborg. Den 13 Juli var vi kjørende til Vesterskjærninge, at besøge min Broder. Den 14 Juli slog jeg de sidste Vikker i Krogen udenfor Porten. Den 11, 15, 16 og 17 Juli havde vi Jørgen Skræder fra Østerbye til at sye noget. Den 18 Juli fik vi 1 Læs Vikkehøe ind af Krogen udenfor Porten. Den 19 Juli fik vi nok 1 Læs Vikkehøe ind af Krogen udenfor Porten. Den 31 Juli, omtrent ved Middagstid, kom der et skrækkelig Uveir med Torden, Regn og store Hagel, som gjorde megen Skade, adskillige Steder, der blev endel af vor Byg, Havre og Boghvede slaet af. Den 4 August gik Niels Nielsen i Fleninge og en Mand fra Haagerup, omkring at syne kornet som Haglene havde gjort Skade.

/17/ Den 8de og 9de August høstede vi den

meste Havre i Kjeilekrogen, og det 5te Stykke i den aarle Krog, som ogsaa var saadet med Havre.

Den 16 August fik vi 2 Læs Havre ind af Kjeilekrogen.

Den 17 August var jeg til Kirke, samme Dag fik vi 2 Læs Havre ind af Kjeilekrogen, og 1 Læs af det 5te Stykke i den aarle Krog. Den 13 August høstede jeg vor Byg og d: 14 August høstede jeg vor Hvede. Den 13 August høstede vi noget af vor Boghvede og d: 18 August høstede vi den øvrige Boghvede i den sydlige Halvdeel af Krogen, nordøst for Haugen.

Den 29 August var jeg i Foborg med 2 Læs Tørve, og 2 Læs kjørede jeg hjem.

Den 31 August var jeg til Kirke, samme Dag var min Fader i Foborg med 1 Læs Tørve. Den 25 August var min Broder og Konen oppe at besøge os, de kom d: 24 om Aftenen.

/18/ Den 17 Juli gjorde vi en Stak Høe i Mosen i Kjeilekrogen.

Den 16 Juli bredte vi nogen Høe i Mosen nede i Kjeilekrogen.

Den 20 Juli var jeg til Kirke.

Den 21 og 22de Juli kjørede min Fader igjen 4 Favne Brænde til Foborg fra Knagelbergskoven af Grevens Brænde. Den 23 Juli var de Sollerup her efter en Arbeidsvogn som vi havde smøget om.

Den 25 Juli var vi til Smede, at faae Hestene skoet om og lagt paa et Skjære, Samme Dag fik vi 1 Læs Høe ind af Mosen i Kjeilekrogen. Den 26 Juli havde vi Niels til at hjælpe os at sætte en Muur i vor Kilde.

Den 27 Juli var jeg til Kirke.

Den 30 Juli høstede vi Rug, vi havde Jens Pedersen og Magrete og Hans, Niels Pedersen, Kristian Knagelberg og Rigge, Snedkeren og hans Svend, Kruse, til at hjælpe os. Den 31 Juli var jeg nede at hjælpe Jens Pedersen at høste Rug.

/19/ Den 1ste August var jeg ved Høbbet at høste Rug for Jens Pedersen. Den 3 August var jeg ude at hjælpe Kristian Knagelberg at høste Rug. Samme Dag var Peder Jespersen fra Nyeboe, Anders Madsens, og Jens Pedersens Moder oppe hos os at bytte en Otting Sæbe, som havde kost 21 mk.

Den 7de og 8de August fik vi 14 Læs Rug ind, nemlig 8 Læs af den sydlige Spisnings-

krog, 4 Læs af den nordlige Halvdeel af Krogen nordøst for Haugen og 2 Læs af det 1ste Stykke i den aarle Krog. Fra d: 4de til 10 August høstede vi vor Havre i Kjeilekrogen, og det 5te Stykke i den aarle Krog.

Den 11 August var vi ude i Mosen ved Puesøen at slaae noget som vi fik hos Skovridderen.

/20/ Den 19 August fik vi 2 Læs Hvede ind af det 1ste Stykke i den aarle Krog, og 2 Læs Byg af det 8de og det halve af det 7de Stykke i samme Krog. Den 20de August hentede vi 2 smaae Læs Høe i Mosen ved Puesøen, samme Dag fik vi 1 Læs Havre ind af Kjeilekrogen. Den 21 August fik vi 1 Læs Boghvede ind af Krogen nordøst for Haugen, samme Dag var Rønne fra Høbbet her efter en nye Agestol med 4 Klodser til, som jeg havde gjort til ham. Den 22 August fik vi nok 1 Læs Boghvede ind af samme Krog. Den 25de og 26de August fik vi 4 Læs Boghvede ind, som var den sidste.

Fra d: 22de til 29 August tærskede vi vor Boghvede. Den 30 August bragede vi Hør vi havde Snedkeren og hans Svend, Kruse, Jens Pedersen og Margrete til at hjælpe os.

/21/ Den 1ste Septbr: var min Fader i Foborg med 3 Læs Tørve, han fik 5 mk for hvert Læs. Den 2 Sept: slog jeg og min Fader det 2det og 3die Stykke i den aarle Krog, som havde været slaaget engang før, og var af det tidlige Klever. Den 3die Sept: kjørede vi 8 Læs Tørve hjem, og d: 4 Sept: var min Fader i Foborg med 2 Læs Tørve.

Den 2 Septbr: om Aftenen var jeg til Høstgilde paa Høbbet. Den 7 Septbr fik vi 1 Læs Kleverhøe ind af det andet og tredie Stykke i den aarle Krog.

Den 8 Sept: var jeg oppe at kjøre Tørve ind for Snedkeren i Pasaee, om Aftenen kjørede vi selv 2 Læs Tørve ind.

Den 9de og 10de Sept: havde vi Kruse til at hjælpe os at tærske Sæderug.

Den 12 og 15de Sept: kjørede vi 22 Læs Gjødning ud paa den sydlige Halvdeel af Krogen nordøst for Haugen, som skulde Rug i. Den 13 Sept: om Aftenen var vi oppe hos Anders Madsens til Høstgilde. Den 14 Sept var jeg til Kirke.

/22/ Den 15de 16de og 17 Septbr: havde vi Knud Madsen fra Nyelykke til at hjælpe os at tærske Sæderug. Den 16 Sept: begyndte vi at

pløie til Rug. Den 18 Sept: om Eftermiddagen var vi nede hos Kristian Kaae, og fik 6 Tdr Rug harpet, han fik $\frac{1}{4}$ Skp Rug af hver Td derfor.

Den 19 Septbr: var jeg til Begravelsesgilde, hos Rasmus Mortensen, efter hans Moder, som døde d: 14de Setbr:

Den. 20 Sept: om Aftenen var jeg til 2den Dags Gilde, samme Dag saaede jeg 2 Tdr Rug i den sydlige Halvdeel af Krogen nordøst for Haugen.

Den 22 Sept: kjørede vi 24 Læs Gjødning ud til Rug, vi havde Jørgen Pedersen til at slaa Paa.

Den 23 Sept, bragede vi vor sidste Hør vi havde Knuds Karen og Knud Madsens Kone til at hjælpe. Den 24 Sept: saaede jeg $6\frac{1}{4}$ Skp Rug i det 8de og det halve af det 7de Stykke i den aarle Krog.

Den 25 Sept: saaede min Fader $4\frac{3}{4}$ Skp Rug i det 5te Stykke i den aarle Krog. Den 26de og 27 Sept: havde vi Knud Madsen til at hjælpe os at tærskes Hvede.

Den 28 Sept: var jeg til Kirke.

/23/ Den 25 Sept: var Rasmus Hæsing fra Svanninge her efter en nye dansk Ploug, han havde selv det meste Træ og gav siden ialt 3 Rbdlr.

Den 30 Sept: saaede min Fader 4 Skp Rug, og 3 Skp Hvede i den lille Gaasekrog.

Den 29 Sept: var Pigerne fra Byen med Melk.

Den 5 Octbr: var jeg i Foborg gaaende.

Den 11 Octbr: var jeg til Skriftes, og d:12 Octbr gik jeg til Alters. Samme Dag var Majorens Karl fra Sollerup her efter en gl: Holsteens Vogn, som jeg havde smøget om, sat 8 nye Eger i og sat nye Overstænger i Haugerne og nye Endespoler, gjort nye Kjepper og Hamel, den kostede 7 rd 3 mk 8 sk.

Den 13de 14de 15de og 16de Octbr pløiede og samlede vi vore Kartoffler op, vi havde Rigge i 2 Dage Knud Madsen i 4 Dage og hans Pige i 3 Dage til at hjælpe os, vi fik omtrent 60 Tønder.

/24/ Den 19 Octbr: var jeg til Kirke, samme Dag var Jørgen Sølvberg, hans Kone og min Faster oppe at besøge os, og om Eftermiddagen var jeg nede hos Jens at accodere med Niels Johansen om Hans, som skulde op til os i 3 aar at lære, fra 1ste Mai 1829 til 1ste Mai 1832. Den 20 Octbr havde vi Høstgilde

til hvilket de sædvanlige Naboer var og Knud og Konen fra Teglværket.

Den 21 Octbr: om Aftenen var min Fader og Moder henne ved Teglværket til det sædvanlige Høstgilde.

Den 23 Octbr om Aftenen var vi alle nede hos Jens Pedersen til Høstgilde. Den 28 Octbr var jeg og min Fader til Foborg Qvægmarked, vi solgte en seene Koe, for 20 Rbdlr 1 mk 8 sk, og købte en $1\frac{1}{2}$ Aars Qvie for 11 Rbdlr 3 mk.

/25/ Den 2den Novbr: var jeg til Kirke.

Den 3 Novbr: kom Peder Kromands Lars, op til os, for at lære Hjulmands Professionen, samme Dags Eftermiddag havde han vore Heste og Vogn til at hente sin Kiste med. Den 4 Novbr: slagtede vi en Qvie som vi købte ved Foborgs Marked den kostede 11 Rbdlr 3 mk, der var omtrent $\frac{1}{2}$ Lpd Tælle i den, og $1\frac{1}{2}$ Lpd Kjød. Den 6 Novbr: tog vi vore Heste og Køer ind.

Den 9de Novbr: var jeg til Kirke.

Den 14 Novbr: var jeg til Skovaution i Skoven ved Teglværket, jeg købte 2 Nummer Egetræ i Sollerup, som kostede 8 rbdlr 4 mk 10 sk, og 2 Nummer Bøgetræ i Søværnet, som kostede 16 rbdlr 4 mk 15 sk.

Den 16 Novbr: var jeg i Foborg med $\frac{1}{2}$ Favn Knippelbrænde for Peder Blomme, samme Dags Aften var jeg til Høstgilde hos Kristian Knagelbg.

/26/ Den 9 Novbr: om aftenen var jeg til Spillegilde nede paa Kroen, jeg vandt $\frac{1}{2}$ Tørreklæde.

Den 25 Novbr: slagtede vi 2 Grise, som havde staaet temmelig længe paa Sti, der blev noget over en Halvotting Fidt i dem.

Den 27 Novbr: var jeg til Skovaution i Arreskovs Dyrhauge; men jeg købte ikke noget, da det var saa uhyrlig dyrt.

Den 23 Novbr: var jeg i Foborg efter mit Uhr, som blev en nye Fjeder sat i, den kostede 7 Rbmk.

Den 27 Novbr: var Peder Rallebek her efter et nyt Hjul som kostede 10 mk.

Den 30 Novbr var jeg til Kirke.

/27/ Den 7 December var jeg oppe i Søværnet at hjælpe Snedker Brixen i Pasaa at kaste 13 smaae Bøge, som han havde købt på Aution, samme Dags Aften var jeg til Spillegilde hos Jens Pedersen, hvilket Hans Kri-

stian fra Foborg gjorde, jeg vandt ikke noget derved.

Den 14 Decbr: var jeg i Foborg, jeg spillede Kort, og vandt en Julekage til 1 mk, som kostede mig ikke noget.

Den 15 Decbr: fik vi vor Rug optorsket som var det sidste.

Den 16 Decbr: kjørede vi 8 Læs Gjødning ud i Krogen undenfor Porten som havde været samlet i Gaardet.

/28/ Den 21 Decbr: var jeg i Foborg at spille paa Julekager; men jeg vandt ingen.

Den 22de og 23 Decbr: ryttede vi en plet Jord i den nordlige Spisningskrog, og fik det sidste fællet.

Den 25 Decbr var jeg til Kirke, til samme Høitid havde vi faaet Offersedler¹¹ fra Lagoni, hvilket var en nye Skik, samme Dags Eftermiddag kom min Broder og Konen fra Vesterskjærninge op at besøge os, og om Aftenen havde vi det sædvanlige Julegilde, til hvilket Naboerne, og Knuds ved Teglværket var. Den 26 Decbr: var jeg med min Broder oppe hos Snedkeren og nede hos Jens Pedersen.

Den 27 Decbr reiste min Broder igjen hjem, de var gaaende denne Gang.

/29/ og /30/ (intet skrevet)

d: 15 Novbr:	10 Tdr	3 Skp	Havre
28 Novbr:	7 –	6 –	–
Ialt	18 Tdr	1 Skp	Havre

d: 29 Septbr:	1 Td	5 Skp	Hvede
d: 27 Octbr:	4 Tdr		Byg

/32/ (intet skrevet)

Dagbog 1829

/1/ Den 8de Mai afhentede Peder Krog i Faugsted en nye Arbeidsvogn med Egefil paa, tilligemed Vognfjelle, 3 Stole, Stang, Hammel, Langvogn og en Vogntrappe, for hvilke han gav 22 Rbdrl.

Den 14 Juni afhentede Agent Ploug i Foborg en høi Holsteens Vogn med Stang, Hammel Trin, og Fjellefadning, Fjelle og Søm leverede han ellers lagde jeg det øvrige Træ til og fik siden for den 30 Rbdrl.

Den 5 August var jeg i Foborg med en nye Arbeidsvogn med Egefil, tilligemed Stang, Hammel, Langvogn og Kjepper, som skulde til Ærøe, samme Vogn kostede 12 Rbdrl.

/2/ (Intet skrevet)

/3/ Den 1ste Januar var jeg i Kirke, samme Dag var der tillyst at der var 22 død i Sognet og 40 fød altsaa 18 flere fød end død.

Den 3 Januar om Aftenen var vi alle oppe hos Anders Madsen til Julegilde vi kjørede derop.

Den 4 Januar var jeg min Fader og Moder kjørende til Sølvberg at besøge Jørgen Mortensen, samme Dags Aften var vi nede hos Jens Pedersen til Julegilde.

Den 6 Januar var jeg, min Fader og Moder og Lars Kromand til Begravelsesgilde efter Johan Snedevigs Kone, som døde sidst i det gamle Aar, og den 7 Januar var jeg min Fader og Lars til 2den Aftens Gilde.

/4/ Den 11 Januar var jeg, Jens, Niels og Hans gaaende til Vesterhæsinge at besøge deres Søster Maren.

Den 18 Januar var jeg, Maren, Niels, Hans, Margrete og Annekatrine Anders

/31/ 1828 Aars Avl

32 Traver	12 Kjerve	Rug
4 –	15 –	Hvede
7 –	17 –	Byg
21 –	2 –	Havre

18 August	– Tdr	4 Skp	Rug
11 Septbr:	2 –	3 –	–
18 Septbr:	4 –	1 –	–
6 Novbr:	1 –	6 –	–
9 Decbr	6 –	3 –	–
16 Decbr:	4 –	6 –	–
Ialt	19 Tdr	7 Skp	Rug

d: 25 Aug:	2 Tdr	4 Skp	Boghvede
29 Aug:	4 –	2 –	–
Ialt	6 Tdr	6 Skp	Boghvede

11. Offer var indtil 1920 et tillæg til præsters og degnes lønninger. Offeret erlagdes ved offergang på de 3 store højtider samt ved visse kirkelige handlinger. Offersedler blev uddelt dagen før en offerdag til alle offerpligtige. Sedlerne var forsynet med de pågældendes navn og blev brugt til at pakke offeret ind i.

Madsens Pige, kjørende til Vesterskjærninge at besøge min Broder, vi kjørede med Slæde, vi lagde et Best til og Jens 1 og en Slæde.

Den 20 Januar var Peder Andersen i Fle-ninge her efter en nye Slæde som jeg havde gjort han havde selv Træet undtagen Kjepstokkene og gav mig siden 2 Rbdlr.

Den 25 Januar var jeg til Kirke.

Den 29 Januar var Rønnes Karl her efter en lille Slæde med Fjellefadning.

/5/ Den 30 Januar var jeg til Skovaution i Søevænget jeg købte 3 Nummer smaae Bøge som kostede ialt med Salarium 23 Rbdlr 2 mk 4 sk. Den 2, 3, og 4 Febr: skovede vi Bøgene hjem, der var 9 ialt og vi fik 16 gode Læs, der blev 3 Læs Riis.

Fra d: 1 Februar til den 8de satte vi 4 Favne kloven Brænde og 1 Favn Knippelbrænde af de 9 smaae Bøge fra Søevænget.

Den 8 Februar var min Broder og Konen fra Vesterskjærninge gaende op at besøge os.

Den 12 Febr: var jeg i Foborg jeg havde 2 Tdr Rug med ud til Langs Mølle som skulde males.

Den 15 Febr var jeg til Kirke.

Den 17de Febr: var jeg i Foborg med ½ Favn Brænde til Peder Vhinter for Jens Pedersens.

/6/ Den 18 Feb: var jeg til Skovaution ved Kokkendahl, som var paa Bøge, og Elleudhugning, men jeg købte ikke noget. Den 21 Febr: var min Fader ude ved Kokkendahl efter 2 Læs Brænde til Jørgen Pedersen i Gjerup.

Den 22 Februar var det et rask Sneefog hele Dagen, igjennem, saa at ingen kunde komme nogensteds. Den 23 Februar maate Folk ud at øse Sne omkring paa Byeveiene.

Den 8de Marts var jeg oppe hos Anders Madsen, da Lauget samme Dags Eftermiddag var samlet, som hørte til Liigbørren.

/7/ Den 1ste Marts var jeg til Kirke. Den 4de Marts var Peder Krog fra Faugsted efter en gl: Bagvogn som jeg havde sat en nye Axel i, han gav til Arbeidsløn 2 mk.

Den 6te Marts var jeg til Foborg Fastemarked, jeg købte samme Dag et nyt Slethøvlejern for 1 mk, jeg byttede mit lille Uhr bort, fik en Pibe og 1 Rbdlr til Bytte. Samme Dag bestilte Peder Hansen og Peder Jakobsen fra Svaninge hver en nye Arbeidsvogn med Bøgefil paa, af mig, for 11 Rbdlr 3 mk Stykket.

Den 17 Marts var jeg i Foborg med et Læs Spaane for hvilket jeg fik 7 mk.

/8/ Den 17de Marts var jeg i Foborg at købe nogle Fyrfjelle til Vognfjelle til Peder Krog i Faugsted, samme kostede 3 Rbdlr 2 mk og jeg købte 100 3 tomme Søm for 2 mk.

Den 19 Marts var Rasmus Snedevig her efter en gl: Vogn som vi havde smøget om med Egefil, han havde selv Træet og gav til Arbeidsløn 9 mk. Den 20 Marts var jeg i Foborg med 1 Læs Tørve for hvilket jeg fik 7 mk. Den 27 Marts var Jens Kondradsen her efter en gl: Vogn som vi havde smøget om og sat 16 nye Eger i, han havde selv Træet og gav til Arbeidsløn 11 mk.

Den 29 Marts var jeg nede hos Kristen Henriksen i Svaninge at kløve noget Træ.

/9/ Den 2den April var de Sollerup efter en gl: Arbeidsvogn som blev smøget om med stor Bøg de havde selv Træet, og gav til Arbeidsløn 10 mk.

Den 3die April var jeg til Foborg sidste Fastemarked, jeg havde et Læs Spaane med derud, som kostede 1 Rbdlr, samme Dag blev Lars Kromand accoderet med Rasmus Knudsen om at staae i Lære hos ham i 3 aar fra 1ste Mai at regne. Den 8de April var det et rask Sneevær hele Dagen og om Formiddagen den 9de.

Den 7de April var Niels Knudsen ved Teglværket her efter en gl: Vogn som vi havde smøget om og sat en nye Bagveir i. Den 12 April var min Fader nede hos Johan Snedevig efter 2 Grise som kostede 3 Rbdlr 5 mk. Den 18 April fik jeg en nye Vogn færdig til Peder Krog i Faugsted.

/10/ Den 19 April var jeg til Kirke. Samme Dags Eftermiddag kom min Broder og Konen op at besøge os, der var en Mand fra Vesterskjærninge ved Navn Kristopher Hyttballe, som kjørede for dem, de laae her om Natten og reiste igjen hjem den 20de April. Den 21 April saade vi 4 Tdr Havre i den nordlige Spisningskrog.

Den 27 April saade vi omtrent 1 Td Vikkehavre i Midten af Krogen udenfor Porten. Den 24 April havde vi Jørgen Povelsen og Jørgen Hansen fra Nyboe til at lægge et Stykke Tag op paa Stuehuset ved den nordøstlige Side.

/11/ Den 1ste Mai lagde vi omtrent 5 Tdr 6 Skp Kartofler i den sydlige Spisningskrog,

nemlig 4 Td 2 Skp af de store hvide 5 Skp af de tidlige 3 af de blaae 2 af de kryllede og 2 af de lange røde Kartoffler.

Den 3die Mai var jeg til Kirke, samme Dags Aften var jeg til Smedegilde. Den 7de Mai saaede vi omtrent 1 Td Byg i de 6te og det halve af det 7de Stykke i den aarle Krog.

Den 1ste Mai reiste Kromandens Lars herfra og d: 3die kom Hans herop i steden.

Den 13de Mai saaede vi 6 Skp Byg i det 4de Stykke i den aarle Krog.

Den 11 Mai saaede vi omtrent 2 Skp Hørfrøe i Krogen udenfor Porten.

Den 17de Mai var jeg til Kirke.

/12/ Den 22de Mai saaede vi 2 Skp Vikkehavre og 1 Skp Boghvede i den sydlige Spisningskrog i den trekke plet Jord ved den sønden side paa Veien. Den 23de Mai saaede vi 2 Skp Boghvede i samme Krog i et Stykke ved den østen Side.

Den 24 Mai var jeg til Kirke.

Den 25de og 26de Mai var Hans og Maren nede at hjælpe Jens Pedersen at grave Tørve.

Den 28 Mai var jeg til Kirke og gik til Skriftes og Alters, samme Dag var Niels Gynger her efter en gl: Arbeidsvogn som vi havde smøget han gav til Arbeidsløn 9 mk 8 sk. Den 1ste og 2den Juni saaede vi 6 Skp Boghvede i den sydlige Spisningskrog.

/13/ Den 3die og 4de Juni gravede vi Tørve i Balses Mose i Søevænget vi havde Niels Pasaa, Kristian Knagelberg og Rigge, Jens Pedersen og Margrete begge Dage til at hjælpe os.

Den 7de Juni var jeg til Kirke. Den 8de Juni om Aftenen kom min Broder og hans Kone op at besøge os og reiste igjen den 9de Juni om Eftermiddagen, de var gaaende herop.

Den 14de Juni var min Fader og Moder, kjørende til Vesterhæsinge at besøge Jens Post, og Snedkerens kjørede med dem. Den 15de og 16 Juni reiste vi vor Tørve. Den 17 Juni var jeg til Foborg Marked jeg købte mig en nye Hat som kostede 1 Rbdlr.

/14/ Den 23 Juni var min Fader i Foborg med 1 Læs Spaane samme Dags Eftermiddag hyppede vi vore Kartoffler hen i den sydlige Spisningskrog.

Den 27de Juni var vi kjørende til Vester-skjærninge at besøge min Broder, Jens Pedersen, Hans Nielsen i Gjerup og Peder Jesper-

sens i Nyboe var ogsaa kjørende derned at besøge dem.

Den 28 Juni var min Fader og Moder kjørende til Kirke, og Niels Pasaa og Konen kjørede med dem.

Den 29 Juni var vi alle 3 ude at slaae et Stykke Raigræs i Krogen udenfor Porten, samme Dag hug Hans sit ene Been slemt med en Øxe.

/15/ Den 29de og 30 Juni stavlede vi vor Tørve. Den 2den og 4de Juli slog jeg og min Fader den nordlige Halvdeel af Krogen nord-øst for Haugen.

Den 5te Juli var jeg til Kirke. Den 9de Juli fik jeg en Holsteens Undervogn færdig til Skovridderen.

Den 10de Juli var min Fader i Foborg med nogle Hjul til Øboerne, samme Dags Eftermiddag fik vi 4 Læs Høe ind af den nordlige Halvdeel af Krogen nordøst for Haugen og om Aftenen hyppede vi vore Kartoffler 2den Gang.

Den 12 Juli var jeg til Kirke.

Den 13 Juli var vi nede at slaae Kjeilekrogen alle 3.

Den 14de Juli var jeg i Foborg med ½ Favn Knippelbrænde til Hendrik Skomager for samme fik jeg 15 mk.

/16/ Den 15de Juli var jeg til Begravelsesgilde nede hos Hans Jensen efter hans Fader Jens Jakobsen. Den 16de Juli om Aftenen var jeg til 2den Dags Gilde. Den 18de Juli var jeg i Foborg med ½ Favn Knippelbrænde, til en Skomager i Hans Jakob Volders Sted.

Den 11 Juli om Aftenen var jeg til Teglværksgilde, samme kostede mig 1 mk.

Den 2den Aug: fik vi 1 Læs Høe ind af det andet Stykke i den aarle Krog. Den 3die Aug fik vi 3 Læs Vikkehavre ind af Krogen udenfor Porten og 1 Læs Kleverhøe af det 1ste Stykke i den aarle Krog. Den 5te Aug fik vi 2 Læs Kleverhøe ind af det 1ste Stykke i den aarle Krog, som var det sidste.

/17/ Den 10 Aug: fik vi 6 Læs Tørve ind, d: 12te og 13de Aug fik vi 7 Læs Tørve ind. Den 11 Aug: var jeg, Hans og Maren nede at hjælpe Jens Pedersen at høste Rug. Den 12 Aug var jeg og Maren ved Høbbet at høste Rug, for Jens Pedersen.

Fra d: 14de til 22 August var det ustadigt Veir med Regn hver Dag. Den 31 August høstede jeg Boghvede paa den trekantede plet

i den sydlige Spisningskrog. Den 27 Aug: var Jeg i Foborg med 1 Læs Spaane, og om Eftermiddagen høstede jeg Byg paa det 6te Stykke i den aarle Krog. Den 28 Aug: høstede vi Byg paa det 4de Stykke i den aarle Krog.

Den 1ste Septbr: var vi alle 3 ude ved Pue-søen at slaae til 1 Læs Høe, hvilket vi hentede hjem den 3 Septbr.

/18/ Den 21 Juli var jeg i Foborg med $\frac{1}{2}$ Favn Knippelbrænde til Christensen i Gjæstgivergaarden for samme fik jeg 15 Rbm. Den 24 Juli slog vi vore sidste Vikker i Krogen udenfor Porten, samme Dag fik vi 2 Læs Høe ind af det 3die Stykke i den aarle Krog og 6 Læs af Kjeilekrogen, og d: 25 Juli kom Køerne deri.

Den 26 Juli var jeg til Kirke.

Den 25 Juli slog vi det andet Stykke i den aarle Krog.

Den 29 Juli fik vi 1 Læs Vikkehøe ind af Krogen udenfor Porten. Den 30 Juli var vi ude alle 3 at slaae det 1ste Stykke i den aarle Krog.

/19/ Den 2den August var jeg, min Fader og Moder kjørende til Nyboe at besøge Peder Jespersen, vi kjøbte $\frac{1}{2}$ Td Kalk ved Kalkovnen, som kostede 7 mk 8 sk, hvoraf Snedkeren fik den halve. Den 3 Aug: var jeg i Foborg med 1 Favns af Grevens Brænde, for hvilken jeg fik 1 rdlr 8 sk.

Den 8de Aug: høstede vi Rug, i den sydlige Halvdeel af Krogen nordøst for Haugen, det 5te og 7de Stykke i den aarle Krog og den lille Gaasekrog, vi havde, Niels Knudsen og Karen, Jens Pedersen og Margrete, og Niels deres Broder til at hjælpe os.

Den 9de August var jeg til Kirke.

Den 10 Aug: fik vi 5 Læs Rug ind af den sydlige Halvdeel af Krogen nordøst for Haugen.

Den 13 August fik vi 4 Læs Rug ind af den aarle Krog og den lille Gaasekrog.

/20/ Den 14de August var min Fader i Foborg med 2 Læs Tørve til Madame Varner, a 1 Rbdlr Læsset.

Den 23 August var jeg til Kirke.

Den 24 August høstede vi vor Havre i den nordlige Spisningskrog alle 3.

Den 26 Aug: var Hammerich, fra Høbbet her med en Holsteens Vogn som jeg skulde smøge om og sætte nye Axeler i.

Den 29 Aug: var min Broder og Konen

oppe at besøge os, samme Dag fik vi 3 Læs Havre ind af den nordlige Spisningskrog, og om Aftenen kjørt jeg for min Broder til Sølvberg. Jens Pedersen var med mig.

/21/ Den 2den September fik vi 2 Læs Byg ind af det 6te Stykke i den aarle Krog, og 2 Læs af det 4de Stykke i samme Krog og $\frac{1}{2}$ Læs Kløverhøe til Frøe af det 2det Stykke. Samme Dag fik vi ogsaa 1 Læs Hvede ind af Krogen udenfor Porten.

Den 6te Septbr: var jeg i Foborg med 1 Læs Favnebrænde til Toxvert, hvilket jeg tog ved Kockendahl.

Den 31 August fik vi 2 Læs Havre ind af den nordlige Spisningskrog.

Den 9de Sept: var Hammerich fra Høbbet her efter en Holsteens Vogn som jeg havde smøget om og sat nye Bryst i Axelerne. Samme Dag høstede vi vor sidste Boghvede. Den 10 Sept: fik vi 2 Læs Boghvede ind. Den 12 Sept: var jeg, Hans og Maren og Margrete i Vesterskjærninge at brage Hør.

Den 13 Sept: var jeg til Kirke.

/22/ Fra d: 13de til 23 Septr: fik vi 5 Læs Boghvede ind og fik torsket.

Den 23 Sept: var jeg, min Fader og Hans til Egeskovs Marked med 12 Skp Boghvedegryn vi fik 3 mk 8 sk for Skjæppen, jeg kjøbte mig samme Dag et par nye Halvtøvler, som kostede 2 Rbdlr et nyt Sold for 4 mk 8 sk og et par nye Stabpuder for 3 mk.

Den 21 Sept: kjørt vi 14 Læs Gjødning ud paa det 6te Stykke i den aarle Krog, og d: 25 Sept saae vi 6 Skp Rug i samme Stykke, og 2 Skp Rug og 3 Skp Hvede i det 4de Stykke i samme Krog. Den 26 Sept: om Aftenen var vi alle nede hos Jens Pedersen til Høstgilde. Den 27 Sept: var jeg til Kirke.

Den 28de, 29de 30 Sept og 1 Oct: gravede vi omtrent 60 Tdr Kartoffler op i den sydlige Spisningskrog.

/23/ Den 2den Octbr: kjørede vi 26 Læs Gjødning ud i den sydlige Spisningskrog til Rug. Den 3die Octbr: var vi nede ved Trolleborg Mølle med Almisse, samme Dag pløiede jeg og Hans Jensen nede for Fredrik Smed og saae hans Rug, samme Dags Aften var jeg min Fader og Hans oppe hos Anders Madsen til Høstgilde.

Den 5te 6te 7de og 9de Oct: pløiede vi den sydlige Spisningskrog og den 10 Oct: saae jeg 3 Tdr 1 Skp Rug i samme Krog.

Den 8de Octbr: var jeg til Foborg Faaremarked jeg solgte 2 Lam for hvilke jeg fik 17 mk, og Maren fik 16 mk for sit Faar.

Den 11 Octbr: var jeg til Kirke. Den 14de Octbr: regnede det dygtig hele Dagen og om Natten sneede det. Den 15de Octbr: var jeg i Foborg, for Henrich Skomager med $\frac{1}{2}$ Favns Brænde for hvilken jeg fik 4 rd 3 mk. Den 17de Oct: var jeg til Skriftes og d: 18de Oct gik jeg til Alters.

/24/ Den 17de Octbr: fik Smeden 4 Skp Boghvede hos os i steden for Rug og Byg. Den 18de Octbr: var vi nede hos Jens Pedersen, da vi kørte fra Kirke.

Den 19de og 20de Oct: var Maren og Hans nede hos Jens Pedersen at samle Kartofler op.

Den 21de 22de og 23de Oct tærskede jeg og Hans 6 Traver Byg.

Den 24 Octbr om Aftenen kom min Broder og Konen op at besøge os. Der var en Mand ved Navn Jens som kjørede for dem herop.

Samme Dag var jeg i Foborg med 1 Læs Spaane for samme fik jeg 7 mk.

Den 28 Octbr: var jeg til Foborg Qvægmarked jeg havde en Koe derud af min Broders fra Skjerninge men jeg solgte den ikke.

/25/ Den 1ste Novbr var jeg til Kirke.

Den 30 Octbr: var jeg i Foborg med $\frac{1}{2}$ Favns Knippelbrænde for Knud Teglmester. Den 3die Novbr var jeg i Foborg med 1 Favns brænde til Hofmann, Jens Pedersen kjørede den halve Favns derud.

Den 4de Novbr var min Fader i Trolleborg Mølle og fik grynet 2 Tdr Boghvede, samme Dag var jeg til Smede og fik lagt paa Plougene. Den 5te Novbr kjørede vi 18 Læs Gjødning ud paa Midten af Krogen udenfor Porten.

Den 8de Novbr: var jeg til Kirke.

Den 11 November om Aftenen var jeg til Smedegilde, jeg gav Smeden 1 Rbdlr isteden for 1 Læs Tørve.

Den 15 Novbr: var jeg til Kirke.

Den 19 November var jeg til Skovaution i Hesthaugen, Kræmmerhaugen og i Frandses Krog, jeg købte 3 Nummer Egetræ og 2 Nummer Bøgetræ for 33 rd 3 mk 14 sk.

/26/ Den 22 November var jeg til Kirke.

Den 21de Novbr var jeg og Jens kjørende til Vesterskjerninge at besøge min Broder, han kjørede for Naalemageren som boer i

Svendborg og havde 1 Td Kartofler med til ham.

Den 26 November var jeg til Skovaution i Overløkken ved Sollerup, men jeg købte ikke noget da det var temmelig dyrt.

Den 27de og 28 Novbr: var jeg til Rasmus Snedevigs og Gretes Brullup nede paa Kroen, jeg og Jens og hans Moder kjørede den første Dag til Kirken. Den 28 Novbr om Formiddagen var jeg og Jens i Foborg med 1 Favns Brænde til Mogensen for hvilken jeg fik 9 rd 3 mk, samme Dags Eftermiddag var jeg til 2den Dags Brullup.

/27/ Den 30 Novbr: var vi ude i Hesthaugen at kaste vore Træer, og vi fik 3 Læs hjem. Den 1ste Decbr fik vi 12 Læs skovet hjem af Hesthaugen vi kjørede selv 4 Læs, Jens Pedersen 3 Læs, Niels Gynger 3 Læs og Anders Madsen 2 Læs.

Den 2den Decbr hentede vi selv 2 Læs som var det sidste af Hesthaugen.

Den 3die Decbr var jeg til Skovaution nede ved Sollerupgaard jeg købte 8 Nummer Bøgetræ, som kostede 44 Rbdlr. Den 4 Dec var jeg i Foborg med $\frac{1}{2}$ Favns Knippelbrænde for Knud Teglmester. Den 5te Decbr fik jeg en Bøg skovet hjem af Frandses Krog der blev 5 Læs ialt.

Den 6 Decbr var jeg til Kirke.

Den 10de Decbr var jeg i Foborg med 1 Favns Brænde, Knud Teglmester var med mig med den halve Favns.

/28/ Den 13 Decbr: var jeg og min Fader til Begravelsesgilde efter min Faster i Grøndrup hos Marger, jeg var med at bære hende til Kirke og var samme Dag i Kirke. Den 15 Decbr: slagtede vi 2 Grise, Jens Pedersen var oppe at hjelpe os.

Den 20 Decbr var jeg i Foborg jeg spillede Kort og vandt 4 Julekager.

Den 23 Decbr: var jeg ude i Fiskerup Løkke at hente Elletræ til Niels Pasaa.

Den 24 Dec: var jeg i Foborg med $\frac{1}{2}$ Favns Ellebrænde for Jens Pedersen.

Den 25 Decbr var jeg til Kirke.

Den 26 Decbr om Aftenen kom min Broder og Konen op at besøge os og Naalemageren og Konen fra Svendborg var ogsaa med Niels Degn fra Gundstrup kjørede for (), d: 29 Decbr kjørede Jens for dem til Vesterskjerninge.

/29/ Den 28 Decbr var Langs Møller her efter 4 nye Hjul til en Arbeidsvogn, for hvilke jeg beholdte de gamle og saa fik jeg 10 Skp Byg.

/30/ (intet skrevet)

/31/ 1829 Aars Avl

22 Traver		Rug
13 –	6 Kjerne	Havre
14 –	--	Byg
3 –	8 –	Hvede

/32/ (intet skrevet)

Dagbog 1830

/1/ Den 25 Febr: var jeg i Svanninge hos Peder Hansen med en nye Arbeidsvogn for hvilken jeg fik 11 rdlr 2 mk.

Den 14 Marts var Niels Nielsen fra Fle-ninge her efter en nye Arbeidsvogn for hvilken jeg fik 6 Rbdlr til Arbeidsløn.

Den 12 Juni afhentede Skovridderen en nye Holsteens Undervogn for hvilken jeg fik 18 Rbdlr.

Den 14de September var jeg nede hos Kristen Jensen i Svanninge med en nye Arbeidsvogn for hvilken jeg fik 9 Rbdlr han lagde selv Fil, Axeler og Kjepstokke til.

/2/ (Ingen tekst)

/3/ Den 1ste Januar var jeg til Kirke, samme Dags Aften var vi nede hos Jens Pedersen til Julegilde, vi kjørede i Slæde derned.

Den 2den Januar om Aftenen var vi oppe hos Anders Madsen til Julegilde, vi kjørede ogsaa i Slæde derop.

Den 3die Januar var jeg, Jens og Hans, Maren, og Margrete kjørende i Slæde hen til Vesterhæsinge at besøge Jens og Maren. Den 6 Januar var Jørgen Sølvberg oppe at besøge os han kjørede med Slæde, Margrete og 2 af Børnene var med ham.

Den 10 Januar var jeg til Kirke.

Den 13de 14de 15de og 16 Januar var vi nede ved Hanbæk at sætte Favnebrænde.

Den 17de Januar var jeg i Foborg med 1 Læs Smaabrænde for hvilket jeg fik 8 mk.

/4/ Den 18de og 19de Januar gjorde jeg en

nye Slæde til Agent Ploug i Foborg. Den 20de Januar var jeg i Foborg med 1 Favn Brænde, Anders Madsen kjørte den halve Favn ud, og jeg havde samme Dag den nye Slæde med til Agent Ploug, for samme fik jeg 5 Rbdlr.

Den 22de og 23de Januar fløttede jeg og Jens 21 Læs Brænde nemlig 15 Læs Favnebrænde og 6 Læs Greene, og vi fik hver 4 Læs Riis som vi kjørede hjem.

Den 24 Januar var jeg og min Fader kjørende i Slæde ud at besøge Jørgen Sølvberg, vi havde noget med som skulde være til Vadmel, ud til Væveren ved Birte Ladefogeds, og Annemagrete var med og havde Jenses Vævningstøi med ogsaa. Den 31 Januar var jeg til Kirke.

/5/ Den 3die Febr: var jeg i Foborg med 1 Læs Smaabrænde for hvilket jeg fik 8 mk. Den 4de Febr: var jeg til Skovaution ved Teglværket jeg kjøbte et Nummer Ellebrænde som kostede ialt 4 Rbdlr, og 3 Nummer Bøgetop og 1 Nummer Smaabøge, det kostede i det hele tilligemed Ellebrænden 16 Rbdlr 5 mk 8 sk.

Den 5te Febr: Fik jeg Ellebrænden hentet jeg fik ialt 8 Læs, og Jens Pedersen hentede 4 Læs. Den 6 Febr: var jeg i Foborg med 1 Læs Smaabrænde for hvilket jeg fik 8 mk, samme Dag var det et slemt Sneefog hele Dagen, og ligeledes den 7de Febr, d: 8 Febr om Formiddagen sneede det rask, men om Eftermiddagen blev det Tørveir, som varede kun 2 til 3 Dage, siden blev det igjen Frostveir. Den 13de Febr om Aftenen var vi nede hos Jens Pedersen allesammen.

Den 14de Febr: var jeg til Kirke.

/6/ Den 15de og 16 Febr: var jeg i Foborg med 2 Læs Smaabrænde a 8 mk Læsset. Den 17de Febr: var jeg og Jens nede i Sollerup Løkke at kaste de 2 sidste Nummer Bøgetræ jeg havde der. Den 18 Febr: var Jens i Foborg med 1 Læs Greenebrænde til Snedker Boelsen i Grønnegade som kostede 2 Rdl. Den 13 Febr: var jeg i Foborg med 1 Læs Greenebrænde til Henrik Skomager, som kostede 2 Rbdlr. Den 19de og 20de Febr: havde Jens Henrik fra Foborg til at sætte Favnebrænde.

Den 21 Febr: var jeg til Kirke.

Den 25 Febr: var jeg i Svanninge hos Peder Hansen med en nye Arbeidsvogn, for hvilken jeg fik 11 Rbdlr 2 mk, jeg havde vort og Jenses Vadmel med ud til Stampemøllen, og

jeg var i Foborg med 4 Hjul til Auernakøe. Den 26 Febr: var jeg til Foborg Fastemarked jeg havde et Læs Greenebrænde ud til Snedker Boelsen, og d: 27 Febr var jeg ogsaa i Foborg med et Læs Greenebrænde for hvilket jeg fik 2 Rbdlr.

Den 28 Febr: var jeg til Kirke.

/7/ Den 28 Febr: var min Broder og Konen oppe at besøge os, Jens Hytteballe kjørede for dem, samme Dags Eftermiddag var jeg i Foborg med et Læs Smaaerbrænde til Niels Uhrmager for hvilket jeg fik 7 mk 8 sk.

Den 4de Marts var jeg til Skovaution jeg købte 2 Nummer Fyrskov og 1 Nummer Birkeskov og 1 Nummer Smaaerbrænde. Den 5 Marts var jeg i Foborg med 1 Læs Spaane for hvilket jeg fik 5 mk.

Den 7 Marts var jeg til Kirke.

Den 9 Marts om Aftenen var jeg og Hans nede hos Jens Pedersen. Den 12 Marts var jeg til Foborg Fastemarked, jeg fik 3 Rbdlr 3 mk for 4 Hjul til Hans Hansen paa Aurnakøe, som jeg havde smøget om.

Den 13 Marts var jeg i Foborg med 1 Læs Greenebrænde til Henrik Skomager for samme fik jeg 2 Rbdlr samme Dags Aften var Jens Pedersens og Snedkeren og hans Sven oppe hos os. Den 14 Marts hentede jeg 2 Læs Knippelbrænde til Snedkeren fra Hestehaugen og Frandses Krog.

/8/ Den 16 Marts var jeg nede hos Smeden at hugge Jern i Niels Nielsens Vogn, om Aftenen var jeg deroppe til Smedegilde. Den 19 Marts om Eftermiddagen var jeg og Peder Jespersen oppe hos Præsten om at faae lyst for mig og Margrete d: 21 Marts. Den 20 Marts var jeg i Foborg hos Anders Pedersen med 1 Læs Greenebrænde a 2 Rbmk.

Fra d: 16de til 24 Marts havde vi Rasmus Skræder til at sye, han syede mig en Kjole en Trøje et par Buxer og en Vest, og en Trøje til min Fader for hvilket han fik 8 mk. Den 24 Marts var jeg til Begravelse og Barselsgilde i Vesterhæsing hos Jens.

Den 22de Marts begyndte vi at pløje.

Den 26de Marts var jeg og Jens til Foborg Marked vi havde hver et Læs Greenebrænde med a 2 Rbdlr Læsset, jeg købte 12 pd kleverfrø a 2 ()

Den 31 Marts var jeg i Foborg med et Læs Spaane for hvilket jeg fik 1 Rbdlr.

/9/ Den 2den April var jeg til Kristen Gyn-

gers og Knuds Marens Brullup henne ved Teglværket, og den 3die og 4de April var jeg til 2den og 3die Dags Brullup. Den 7de April var jeg og Annemargrete til Skrifte og den 8de April gik vi til Alters i Trolleborg Kirke. Den 9de April var jeg og Jens Pedersen ude at kjøre hvert et Læs Brænde og hver 2 Læs Gjerselskov. Den 7de og 9de April om Eftermiddagen hentede vi 5 Læs Bøgeriis i Sollerup. Den 9de April om Eftermiddagen var Peder Jespersen og Annetonette oppe at besøge os. Den 10 April var jeg i Foborg med 1 Læs Spaane for hvilket jeg fik 1 Rbdlr, samme Dags Eftermiddag saade vi 5½ Skp Vikker i den aarle Krog i det 3die Stykke.

Den 14de og 17de April saade vi 4 Tdr 4 Skp Havre i begge Ender af Krogen udenfor Porten og 2 Skp Vikker.

/10/ Den 21 April var jeg ude hos Jens Pedersen til Førringsgilde. Den 22 April var jeg i Foborg med 1 Favn Ellebrænde til Anders Pedersen, jeg havde Knud Teglmesters Heste og Vogn til at kjøre det ene Læs ud med, og han havde faaet 1 Favn i Forveien, jeg fik 4 Rbdlr 1 mk for Favnen.

Den 23de 24de og 25 April havde jeg og Annemargrete Peders Datter Brullup nede hos Jens Pedersen, Peder Jespersen og min Broder og deres Koner var Næst-Folk.

Den 29 April var jeg i Foborg med 1 Læs Spaane til Maren Sadelmagers for hvilket jeg fik 1 Rbdlr.

/11/ Den 3die Mai kjørede vi 11 Læs Gjødning ud til Kartoffler i den aarle Krog. Den 4de Mai lagde vi 5 Tdr Kartoffler i det 5te Stykke i den aarle Krog, nemlig 3 Tdr 6 Skp af de store hvide 6 Skp af de blaae og 4 Skp af de kryllede Kartoffler.

Den 7 Mai var jeg og Konen til Kirke.

Den 2den Mai om Aftenen var jeg til Smedegilde. Den 8de og 9de Mai var jeg i Foborg med 2 Læs Bøgeriis for hvilke jeg fik 7 mk for Læsset. Den 10de Mai saade vi 1 Skp Hørfør i Krogen udenfor Porten ved Knagelbergledet.

Den 4de Mai lagde vi ogsaa 4 Skp tidlige Kartoffler 4 Skp kryllede, 2 Skp Halvmaaner og 2 Skp lange røde Kartoffler i Krogen udenfor Porten.

Den 14de Mai saade vi 1 Td 4 Skp Byg og 1 Skp Sommerhvede i Krogen udenfor Porten.

Den 10de Mai kom Kreaturet paa Græs i Høbbet Løkke. Den 14de og 15de Mai havde jeg Snekereens Sven til at hjælpe mig at aflæde et hjørne til en Seng.

/12/ Den 16 Mai var jeg i Foborg med 1 Læs Spaane til Glarmesteren for hvilket jeg fik 1 Rbdlr.

Den 18de Mai var jeg nede ved Jens Pedersen med Heste og Ploug at lægge Kartoffler. Den 19de Mai var jeg i Foborg med 1 Læs Riis til Henrik Skomager for hvilket jeg fik 7 mk.

Den 21de Mai var jeg i Foborg med 2 Læs Riis.

Den 22 Mai var jeg i Foborg med 1 Læs Spaane.

Den 24 de Mai begyndte vi at pløje til Boghvede i den nordlige Spisningskrog, og den 25de og 27de Mai saaede vi 1 Td 4 Skp Boghvede i samme Krog. d 29 Mai var jeg i Foborg med 1 Læs Spaane for hvilket jeg fik 1 Rbdlr.

Den 30 Mai var jeg og Konen til Kirke, samme Dags Eftermiddag var Snedkeren og Konen, Jens og Konen fra Hæsinge oppe at besøge os, og de 3 ældste Børn af min Broders fra Skjerninge.

/13/ Den 3die Juni var jeg i Foborg med et Læs Bøgeriis for Kristian Knagelberg for hvilket han fik 7 Rbmk. Den 4de Juni var Margrete til Knuds Maries og Peder Hansens Brullup henne ved Teglværket, og d: 5te Juni var jeg til 2den Dags Brullup.

Den 7de og 8de Juni gravede vi Tørve vi havde Jens Pedersen og Maren, Kristian Knagelberg og Rigge, Niels Pasaae og Snedkeren til at hjælpe os. Den 12 Juni var jeg og Konen ude hos Væveren i Silkehuset med noget Garn til Lærred. Den 15de Juni var jeg og Hans til Foborg Marked, jeg byttede min Pibe bort og fik en nye og gav 1 Rbdlr til Bytte, og jeg købte en nye Lee til Hans, af Arreskovs-Smeden den kostede 15 mk, og et par nye Skoe, som kostede 1 Rbdlr. Den 13de Juni var vi kjørende til Vesterhæsinge, at besøge Jens og Maren.

/14/ Den 20 Juni var vi kjørnde til Nyboe at besøge Peder Jespersens.

Den 26 Juni var vi i Svenborg at besøge Naalemagerens vi kjørede baade jeg og Jens Pedersen, han kjørede om Aftenen d: 25de Juni og havde en stor Rulle Bøgetræ med til

en Blok jeg kjørde den 26de om Morgen tidlig.

Den 27 Juni var jeg til Kirke.

Den 28 Juni var jeg i Foborg med 1 Læs Bøgeriis for hvilket jeg fik 7 mk.

Samme Dags Eftermiddag hyppede jeg vore Kartoffler første Gang.

Den 29 Juni kjørede jeg 2 Favne af Grevens Brænde til Foborg, fra Teglværket, Knagelbergsskoven, og Høbbet Løkke, jeg fik 1 Rbdlr for Favnen.

/15/ Den 2den Juli var jeg og Hans til Smede og fik en gl: Vogn beslaaet som var smøget om med Egefil og en nye Axel sat i, Baghjulene kom der nyt Jern paa og gl: Skiver paa Forhjulene, det var de gamle Hjul jeg købte af Langs Møller. Den 3 Juli var jeg ned og fik en ny Hammel beslaaet og Hestene skoet om, samme Dags Aften var Smedens oppe hos os til Smedegilde. Den 4 Juli var jeg nede ved Smeden paa Trolleborg at hugge Jern i Skovridderens Vogn.

Den 5te Juli fik vi 2 Læs Høe ind af Krogen nordøst for Haugen.

Den 14de Juli var vi nede at slaee omtrent $\frac{1}{3}$ Deel af Kjeilekrogen.

Den 18de Juli var jeg til Kirke.

Den 21 Juli fik vi 1 Læs Høe ind af Kjeilekrogen.

/16/ Den 27 Juli slog vi det 7de Stykke i den aarle Krog som var Klever i.

Den 31 Juli fik vi 1 Læs Vikkehøe ind af det 3die Stykke i den aarle Krog.

Den 30 Juli slog vi nogle Vikker i Krogen udenfor Porten ved Leerkrogledet.

Den 31 Juli var jeg og Jens i Foborg med hver 1 Læs Bøgeriis, a 8 mk Læsset.

Den 2den August var jeg og Jens i Foborg med hver $\frac{1}{2}$ Favn Brænde af Grevens vi tog dem nede ved Trolleborg og fik hver 5 mk.

Den 6te Aug: var vi ude i Skoven ved Puesøen at slaee. Den 10de August var jeg i Foborg med et Læs Spaane, om Eftermiddagen fik vi 1 godt Læs Vikkehøe ind af Krogen udenfor Porten og 1 Læs Høe af Skoven ved Puesøen.

Den 18 August kjørte vi 3 Læs Rug ind af den aarle Krog, nemlig 2 Læs af det 6te og 1 Læs af det 4de Stykke.

/17/ Den 27 August fik vi 1 Læs Havre ind af Krogen udenfor Porten.

Den 30te og 31te August fik vi 6 Læs Havre ind af Krogen udenfor Porten.

Den 1ste Sept: høstede vi vor sidste Boghvede i den nordlige Spisningskrog.

Den 2den og 3die September høstede vi Byg i Krogen udenfor Porten.

Den 7de Septbr: høstede vi den sidste Byg i Krogen udenfor Porten.

Fra d: 12te til 19de September fik vi 5 Læs Byg ind af Krogen udenfor Porten. Den 17 Sept: fik vi 2 Læs Tørve ind, vi fløttede 2 Læs hjem paa Banken i Krogen udenfor Porten.

Den 18 Sept: var jeg og Jens i Nyløkke at kjøre hver 3 Læs Tørve ind for min Moster. Den 19 Sept: var jeg og Hans oppe at kjøre 6 Læs Tørve ind for Snedkeren.

/18/ Den 22 Juli var vi nede at slaae Mosen i Kjeilekrogen og d: 24 Juli var vi nede i samme Krog at slaae 2 Stykker Klever.

Den 25de juli var Snedkerens Svover fra Assens oppe at besøge os.

Den 26 Juli var vi ude at slaae det 1ste og 2det Stykke i den aarle Krog.

Den 27 Juli var jeg i Foborg med 1 Læs Spaane, samme Dags Eftermiddag fik vi 4 Læs Høe ind af Kjeilekrogen og 3 Læs af det 1ste og 2det Stykke i den aarle Krog. Den 28 Juli slog vi nogle Vikker paa det 3die Stykke i den aarle Krog omtrent det halve. Den 31 Juli var min Broder oppe at besøge os samme Dag fik vi 2 Læs Høe ind af det 7de Stykke i den aarle Krog.

/19/ Den 1ste August var jeg til Kirke.

Den 2den August slog vi nogle Vikker i Krogen udenfor Porten bag Kjerret. Den 3die August fik vi 1 Læs Vikker ind af Krogen udenfor Porten henne ved Ledet ved Leerkrogen.

Den 4de August var jeg og Hans nede at hjælpe Jens at slaae om Formiddagen. Den 8de Aug: var jeg til Kirke, og om Eftermiddagen var jeg nede hos Hans Jensen til Barselgilde.

Den 13 August høstede vi Rug, vi havde Jens Pedersen, hans Broder Niels, Maren, Smedens Mette og Rikke til at hjælpe os.

Den 14 August var vi nede at hjælpe Jens Pedersen at høste Rug.

Den 16 August kjørte vi 6 Læs Rug ind af den sydlige Spisningskrog.

Den 17 August var jeg, Konen og Hans ved Høbbet at høste Rug for Jens Pedersen.

/20/ Den 22 August var jeg og Konen til Kirke.

Den 23 August høstede jeg en plet Havre i Krogen udenfor Porten i den vestlige Ende ned til Kildeveien.

Den 24 August høstede vi Havre i den østlige Ende i Krogen udenfor Porten, som var den sidste.

Den 27 August om Formiddagen var jeg nede hos Smeden at hugge Jern i en Vogn til Mads Bonde; om Eftermiddagen var jeg til Skovaution ude ved Hans Larsen jeg købte en Eg som kostede 3 Rbdlr med Salarium. Samme Dags Aften var jeg til Smedegilde nede hos Mads Bonde.

Den 28 August om Eftermiddagen høstede vi noget af vor Boghvede i den nordlige Spisningskrog, og en plet Hvede paa det 4de Stykke i den aarle Krog.

/21/ Den 1ste Septbr: fik vi 1 Læs Hvede ind af det 4de Stykke i den aarle Krog. Den 2den Septbr: fik vi 1 Læs Boghvede ind af den nordlige Spisningskrog. Samme Dag begyndte vi at høste noget af vor Byg i Krogen udenfor Porten.

Den 5te Sept var vi til Begravelsesgilde i Pasaae hos Snedkeren, vi kjørte til Kirke, samme var efter en lille Pige. Fra d: 5te til 16 Septbr: fik vi 3 Læs Boghvede ind af den nordlige Spisningskrog. Den 16 Sept: slog vi nogle Vikker paa det 3die Stykke i den aarle Krog, samme Dags Eftermiddag var jeg ved Trolleborg, tilligemed alle Jenses Svover, da han skulde skrives for Stedet.

Den 17 Sept: høstede jeg vor Sommerhvede. Den 19de og 20de Sept fik vi 2 Læs Vikker ind af det 3die Stykke i den aarle Krog.

/22/ Den 20de og 21de September kjørte vi 38 Læs Gjødnings op i den nordlige Spisningskrog, som vi skulde saae Rug [1]. Den 22de Sept: begyndte vi at pløie til Rug. Den 23 Sept: var jeg til Egeskovsmarked, jeg købte samme Dag 1 Td Sæderug som kostede 5 Rdlr 3 mk, et Sæt Linner og Hovedstole til Kjoretøi, som kostede 2 Rbdlr 2 mk og et par nye Støvler til Hans, 2 Rbdlr 5 mk. Den 26 Sept: var jeg til Kirke, samme Dags Aften var vi alle nede hos Jens Pedersen til Høstgilde.

Den 27 Septbr: saaede jeg 3 Tdr 3 Skp Rug i den nordlige Spisningskrog.

Den 29de og 30 Sept kjørede vi 30 Læs Gjødning og 26 Læs Leerjord paa den østlige Ende af Krogen udenfor Porten.

/23/ Den 29 Sept: om Aftenen havde vi Høstgilde, og den 1ste Octbr om Aftenen var jeg og Konen oppe hos Anders Madsen til Høstgilde.

Den 3die Octbr: var jeg til Kirke.

Den 5te Octbr saaede jeg 2 Tdr 3 Skp Rug i den østlige Ende af Krogen udenfor Porten, samme Dags Eftermiddag var jeg til Smede at faae 2 nye Milebid gjort. Den 7de Octbr var jeg og Konen og Hans til Faaremarked, vi solgte 5 Lam a 7 mk Stykket, det ene var Hansens.

Den 10 Octbr: var jeg i Foborg med 1 Læs Tørve for Susanne, for hvilket hun fik 6½ mk. Den 11 Octbr fløttede vi vor sidste Tørve hjem. Den 12 Octbr var jeg i Foborg med 6 Skp kryllede og 7 Skp store hvide Kartoffler, for 19 mk.

Den 17 Octbr: var jeg til Kirke.

Den 20 Octbr: var jeg nede hos Smeden til Førringsgilde med 1 Td Øl.

/24/ Den 22 Octbr: var jeg til Jens Pedersens og Mettes Brullup nede hos Fredrik Smed, Brullupet var henne i Skolen hos Lagoni. Den 23de Sept var jeg til 2den Dags Brullup og d: 24 Oct: var jeg Næstmand isteden for Peder Ravn, og Hans kjørede med vor Vogn til Kirke.

Den 28 Octbr: var jeg til Foborg Qvægmarked, jeg solgte den brogede døgtede Ko, og fik for samme 19 Rbdlr. Den 29 October var jeg til Anders Madsens og Severines Brullup nede hos Jens Konradsen, og d: 30 October var jeg til 2den Dags Brullup. Den 31 Oct var jeg i Foborg med 1 Læs Tørve for 8 mk.

/25/ Den 1ste November var jeg i Foborg med 1 Læs Tørve for hvilket jeg fik 8 mk, om Eftermiddagen var jeg og Jens ude hos Uhrmager Johansen med 1 Favn Brænde for hvilket jeg fik 8 Rbdlr 3 mk.

Den 2 Novbr: var jeg og min Fader ude i Søndermarken efter 1 Læs Egetræ.

Den 7 Novbr: var jeg til Kirke.

Den 9 Nov: var jeg i Foborg med 1 Læs Spaane for hvilket jeg fik 7 mk 8 sk.

Den 11 Novbr: var jeg til Skovaution i Høbbet Løkker, jeg og Jens købte 4 Nummer Bøgetræ i Samling som kostede ialt med Sa-

larium 40 rbdlr 4 mk 15 sk. Samme Dags Aften var jeg til Smedegilde.

Den 13 Novbr var vi til Skriftes og d: 14 Nov: gik vi til Alters alle Fire.

/26/ Den 10 Novbr: var Jens Pedersens oppe hos os lidt om Aftenen, og d: 14 Novbr: var vi igjen nede hos dem om Eftermiddagen.

Den 28 November var jeg i Foborg med 1 Læs Tørve for hvilket jeg fik 8 mk. Den 21 Novbr: var jeg til Kirke. Den 20 Novbr: var jeg i Foborg med 1 Læs Tørve for hvilket jeg fik 8 mk. Den 23 Novbr var jeg ogsaa i Foborg med 1 Læs Tørve for hvilket jeg fik 8 mk. Og d: 30 November var jeg atter i Foborg med 1 Læs Tørve for hviket jeg fik 8 mk.

/27/ Den 2den Decbr: var jeg i Foborg med 4 Tdr Byg hvilke jeg solgte til Luvin Jøde og fik 19 mk for Tønden. Samme Dags Eftermiddag var jeg ogsaa ude hos Luvin med 1 Læs Trumper for Hans for hvilke Hans fik 7 mk. Den 4de Decbr var jeg i Foborg med 1 Læs Tørve for hvilket jeg fik 8 mk.

Den 5te Decbr var jeg og Konen til Kirke.

Den 10de Decbr var jeg nede hos Jens Pedersen og fik 13 Skp Byg byttet, samme Dag fik vi afløiet.

Den 19 December var jeg og Hans i Foborg med 1 Læs Trumper som han havde samlet sammen for hvilket han fik 1 Rbdlr.

/28/ Den 14 December var jeg i Foborg med 1 Læs Trumper som Hans havde samlet sammen for hvilket han fik 7 mk.

Den 23 Decbr: var jeg til Skovaution i Søndermarken ved Hans Larsen jeg købte 3 Nummer Egetræ som kostede med Salarium 23 rd 3 mk 5 sk.

Den 25 Decbr var jeg og Konen og mine Forældre kjørende til Nybo at besøge Peder Jespersens.

Den 26 Decbr var jeg til Kirke.

Den 27 Decbr var min Broder og Konen og Naalemageren oppe at besøge os, Jens Hyttballe kjørede for dem, og d: 28 reiste de igjen hjem. Den 29de Decbr var vi nede hos Jens Pedersen til Julegilde.

Den 29de 30te 31te Decbr og 5te Januar fik jeg mine Ege skovet hjem jeg fik 15 Læs.

/29/ og /30/ (intet skrevet).

/31/ 1830 Aars Avl

26 Traver	16 Kjerne	Rug
(9) -	16 -	Havre
(4) -	--	Byg
(1) -	9 -	Vinterhvede
(3) -	13 -	Sommerhvede

Den 4 Septbr:	1 Tdr	- Skp	Boghvede
- 8 -	1 -	1 -	-
- 15 -	1 -	6 -	-
- 18 -	--	7 -	-
Ialt	4 Tdr	6 Skp	Boghvede

Den 27 Septbr:	2 Tdr	4 Skp	Rug
- 5 Octbr	3 -	6 -	-
- 20 Decbr	4 -	6 -	-
- 22 Decbr	3 -	1 -	-
Ialt	14 Tdr	1 Skp	Rug

9 Traver 16 Kjerne Langhalm

/32/			
Den 30 Octbr:	3 Tdr	4 Skp	Byg
- 23 Novbr:	4 -	1 -	-
- 27 Novbr:	4 -	3 -	-
Ialt	12 Tdr		Byg
Den 6 Novbr:		2 Skp	Vinterhvede
- 18 Novbr:		6 Skp	Sommerhvede
Den 1ste Decbr:	2 Tdr	4 Skp	Havre
Den 9de Decbr:	9 -	2 -	-
Den 28 Decbr:	9 -	3 -	-
Ialt	21 Tdr	1 Skp	Havre

Dagbog 1831

/1/ Den 9de Januar var Smeden fra Stenderup her efter en nye Arbeidsvogn for hvilken jeg fik 12 Rbdrl. Samme Vogn var gjort til Ærøe, men da Manden ikke kunde betale den blev den staaende over 1 aar.

Den 10 Februar var Hans Sørensen fra Svanninge her efter en nye Arbeidsvogn med Stang, Hammel, Langvogn og Kjepe for hvilken jeg fik 13 rdrl.

Den 24 Marts var Niels Kirkebye her efter en nye Arbeidsvogn med Egefil for hvilken han gav mig 10 Rbdrl.

Den 4de Septbr var August fra Faugsted

her efter en nye Engl: Ploug som jeg havde lagt Træ til, for Samme gav han mig 3 Rbdrl.

/2/ Den 17de October var Peder Jespersen fra Nyboe he efter en nye Arbeidsvogn med Fjelle, 2 Stole, Stang, Langvogn og Hammel, for hvilken jeg fik 21 Rbdrl.

Den 20 Octbr: var Kristen Kaae her efter en nye Engl: Ploug, han havde selv Træet og jeg fik til Arbeidsløn 9 mk.

Den 22de Octbr var August fra Faugsted her efter en nye Arbeidsvogn med Egefil for samme fik jeg 12 Rbdrl.

Den 28 Novbr: var Frands Larsen fra Nybygtaarde her efter en Vogn, som jeg havde smøget om, sat nye Ege i de 2 Hjul, og Egefil sat paa, gjort nye Vognfjelle, Kjepe 2 Stole og en Vogntrappe, for samme gav han mig 15 Rbdrl.

/3/ Den 1ste Januar var jeg i Foborg med 1 Læs Tørve for hvilket jeg fik 8 mk.

Den 2den Januar var jeg til Kirke, Samme Dags Aften havde vi Julegilde.

Den 5te Januar var jeg til Skovaution nede ved Trolleborg jeg købte et Nummer Ud-hugning, som var Eske, Bøge, Elle og Navr-træ i, samme kostede med Salarium 3 rd 3 mk 9 sk, jeg fik 4 Læs, som blev hentet d: 6te og 7de Januar.

Den 6te Januar var jeg til Skovaution ved Sollerup Overløkke, men jeg købte ikke noget den Dag.

Den 13de Januar var jeg til Skovaution i Skoven omkring ved Teglværket, jeg købte 4 Nummer Bøgetræ, og 2 Nummer Fyrskov til Gjerdsel det kostede ialt Salarium 27 Rbdrl 5 sk.

/4/ Den 8de Januar om Aftenen var jeg og Konen oppe hos Anders Madsen til Julegilde.

Den 20de Januar var jeg i Foborg med et Læs Smaaebrænde for hvilket jeg fik 1 Rbdrl.

Den 22 Januar var jeg i Foborg med 1 Læs Smaaebrænde for hvilket jeg fik 7 mk.

Den 23 Januar var jeg til Kirke.

Den 26 Januar var jeg i Foborg med 4 Tdr Efterhavre til Luvin for hvilket jeg fik 10 Rbdrl 4 mk.

Den 29 Januar var jeg i Foborg med 1 Læs Smaaebrænde for hvilket jeg fik 8 mk, og jeg var oppe hos Niels Nielsen i Saugstedet efter 3 Tdr Byg for samme gav jeg 12 Rbdrl 2 mk.

/5/ Den 1ste Febr: var jeg i Foborg med 1 Læs Smaaebrænde for hvilket jeg fik 8 mk.

Den 2den Febr: var jeg i Foborg med 1 Læs Tørve til Langs Møller for hvilket jeg fik 8 mk, jeg havde en Vognstang med til Agent Ploug for hvilken jeg fik 4 mk.

Den 5 Febr: var jeg i Foborg med 1 Læs Smaaebrende for hvilket jeg fik 7 mk.

Den 6 Febr: var jeg til Kirke.

Den 10 Febr: var jeg til Skovaution i Knalbergskoven men jeg købte ikke noget. Den 12 Febr: var jeg i Foborg med 1 Læs Smaaebrende for hvilket jeg fik 7 mk. Den 13de Febr: var jeg i Foborg med 1 Læs Tørve for Susanne.

Den 18 Febr var jeg til Foborg Fastemarked, jeg og Jens havde 1 Favn tør Brænde derud for hvilken jeg fik 7 Rbdlr.

/6/ Den 20 Februar var jeg til Kirke.

Den 21de og 22de Februar satte vi 1 Favn Brænde nede i Hans Jensens Krog, og fløttede den tilligemed Riis og Greene. Den 6te Marts var jeg i Foborg med 1 Læs Smaaebrende for hvilket jeg fik 8 mk.

Den 8 Marts var jeg til Mølle i Langs Mølle med 2 Sække Malt og 2 Sække Rug, samme Dag havde jeg 4 gl: Hjul med til Morten Rideknægt, samme kostede 15 mk.

Den 11 Marts var jeg i Foborg med 1 Læs Greene for hvilket jeg fik 10 mk.

/7/ Den 4de Marts var jeg til Foborg Fastemarked jeg havde 2 nye Forhjul og et nyt Undertøi til en heel Vogn med ud til Lars Sørensen paa Bjørnøe for hvilket jeg fik 6 Rbdlr 3 mk. Jeg havde ogsaa 2 nye Agestole med dreiede Tremmer til Luvin Jøde for samme fik jeg 4 Rbdlr. Samme Dag tog jeg Fjelle ud til Marger i Grøndrup til Vognfjelle.

Den 12 Marts var jeg i Foborg med 1 Læs Favnebrænde for Lagoni.

Den 18 Marts var jeg til Foborg sidste Fastemarked jeg havde 1 Læs Spaane ud for hvilket jeg fik 7 mk. Jeg købte $5\frac{1}{2}$ pd Kleverfrøe, som kostede 1 Rbdlr og 2 Skp Ærter som kostede 3 Rbdlr.

/8/ Den 20 Marts var jeg til Kirke.

Den 26 Marts var jeg i Foborg med 1 Læs Spaane for hvilket jeg fik 1 Rbdlr.-

Den 27 Marts var jeg og Konen til Kirke, samme Dags Aften var vi samlet ved Niels Gynger at betale Gjordemoder Penge, jeg gav 8 sk, og 1 mk til en Brandlidt i Lyndelse.

Den 28 Marts var jeg nede at hugge Jern i Niels Kirkebyes Vogn, og d: 29de Marts om

Aftenen var jeg til Smedegilde nede hos ham.

Den 25de Marts var vi oppe i Søevænget at kaste 3 Bøge og vi satte 1 Favn Brænde. Den 30 Marts var jeg i Foborg med 1 Læs Spaane for hvilket jeg fik 7 mk.

/9/ Den 1ste April var jeg ude at kjøre 4 Læs Bøgeriis for Snedkeren af Knagelbergskoven.

Den 2den April var jeg 2 Gange i Foborg, den 1ste Gang med 1 Læs Spaane for hvilket jeg fik 7 mk, og den sidste Gang med 1 Læs Greenebrænde for 10 mk.

Den 3die April var jeg til Kirke, samme Dags aften kom min Broder og Konen op at besøge os, Hans Sørensen den nye Sognefoged kjørede for dem.

Den 5te April var jeg i Foborg med et Læs Spaane, for hvilket jeg fik 7 mk.

Den 6te og 7de Apil havde vi Niels til at gjærde. Den 8de April var jeg i Foborg med 1 Læs Greenebrænde til Henrik Skomager for samme fik jeg 10 mk. Den 9de April saede jeg $5\frac{1}{2}$ Skp Vikkehavre i det 2det Stykke i den aarle krog.

Den 10 April var jeg i Foborg med 1 Læs Spaane, for hvilket jeg fik 7 mk.

/10/ Den 11te og 12te April, saede jeg 4 Tdr Havre i den store nederste Krog. Den 15de og 16 April havde vi Niels til at gjærde. Den 15de April saede jeg 1 Skp Lolleger, 1 Skp hvide Ærter og 4 Skp Vikkehavre i Krogen udenfor Porten. Den 17 April var jeg i Foborg med 30 Rusepæle, a 8 mk.

Den 18 April var vi ude i Høbbet Løkke at fløtte $6\frac{1}{2}$ Favn Brænde. Den 19de April havde vi Niels til at gjærde. Den 19de og 20de April havde vi Jørgen Pedersen til at tække 4 Fag ved den nordlige Side paa Stuehuset. Den 21de April var jeg i Foborg hos Balbeer Krag med et Læs Spaane for hvilket jeg fik 7 mk, Samme Dags Eftermiddag var jeg ude hos Luvin med 1 Læs Tørve og Spaane sammen for hvilket jeg fik 8 mk.

Den 24de April var jeg til Kirke, samme Dag købte jeg 2 Galtgrise af Kristen Løkken for 14 mk.

/11/ Den 25de April kjørede vi 20 Læs Gjødning ud paa det 3die og 4de Stykke i den aarle Krog. Den 26de April saede jeg $3\frac{1}{2}$ Skp Sommerhvæde og 1 Skp Byg i det 5te Stykke i den aarle Krog. Den 27de April lagde vi 5 Skp Blaae, 7 Skp kryllede og 3 Skp

Halvmaane Kartoffler i Krogen udenfor Porten, og 1 Skp kryllede 1 Skp lange røde 4 Skp tidlige og 3 Tdr 5 Skp af de store hvide Kartoffler i det 4de Stykke i den aarle Krog.

Den 28de April saaede jeg 5 Skp Byg og ½ Skp Hørfrøe i det 3die Stykke i den aarle Krog.

Den 1ste Mai var vi til Kirke, og gik til Skriftes og Alters. Den 2den Mai saaede jeg 5½ Skp Byg i Krogen udenfor Porten, bag Kjæret. Den 4de Mai saaede jeg 1 Skp Hørfrøe og 1 Skp Vikkehavre i Krogen udenfor Porten.

Den 6 Mai var jeg i Foborg med 1 Læs Spaane til Balbeer Krag for hvilket jeg fik 7 mk. Den 8 Mai var jeg i Foborg med 1 Læs Tørve og Spaane sammen for hvilket jeg fik 8 mk.

Den 12 Mai var jeg og Konen til Kirke Den 14 Mai saaede jeg 2 Skp Boghvede, og vi lagde 2 Skp kryllede Kartoffler i Krogen udenfor Porten.

/12/ Den 15 Mai var Margrete Sølvbergs og Jørgen Sølvbergs Datter oppe at besøge os. Den 17de Mai var jeg i Foborg hos Balbeer Krag med et Læs Spaane for hvilket jeg fik 7 mk, og jeg havde en Tostoel med til hend for sammen fik jeg 2 mk.

Den 18de Mai saaede jeg 6 Skp Boghvede i den største nederste Krog. Den 21 Mai var jeg i Foborg med 1 Læs Bøgeriis til Gartnerer Rasmus Andersen udenfor Vesterport for samme fik jeg 7 mk.

Den 22de Mai var jeg til Kirke.

Den 23 Mai kom min Broder og Konen op at besøge os. Den 24 Mai var jeg i Foborg med et Læs Spaane for hvilket jeg fik 7 mk. Den 28 Mai var jeg i Foborg med et Læs Spaane for hvilket jeg fik 7 mk.

Den 29 Mai var jeg i Foborg med et Læs Greenebrænde for hvilket jeg fik 10 mk.

/13/ Den 29 Mai var jeg til Kirke.

Den 30te og 31te Mai gravede vi Tørve vi havde Kristian Knagelberg og Rikke, Niels Pasaee, Jens Pedersen og Snedkeren til at hjælpe os. Den 3die Juni var jeg i Foborg med 1 Læs Spaane for hvilket jeg fik 7 mk. Den 5te Juni var jeg i Foborg med 1 Læs Spaane for hvilket jeg fik 7 mk. Den 29 Mai var Jørgen Sølvberg og Konen oppe at besøge os, og var kjørende.

Den 12 Juni var vi kjørende ud at besøge Jørgen Sølvberg.

Den 14 Juni var vi oppe at reise vor Tørve.

Den 10 Juni var jeg og Jens i Foborg for Pedersen Bager med 3½ Favne gammelt Brænde a 6 rdlr Favnen. Den 15 Juni jeg i Foborg med 1 Læs Greenebrænde for hvilket jeg fik 9 mk. Den 17 Juni var jeg og Konen og Hans til Foborg Marked, jeg købte mig en nye Hat for 5 mk. Den 16 Juni var vi henne at slaae den sydlige Spisningskrog. Den 19de Juni var jeg til Kirke.

/14/ Den 22 Juni var jeg i Foborg med 1 Læs Spaane for hvilket jeg fik 1 rd 8 sk. Samme Dags Eftermiddag hyppede vi vore Kartoffler første Gang. Den 23 Juni fik vi 2 Læs Raigræs-Høe ind af den sydlige Spisningskrog. Den 24 Juni hjalp Jens mig at kjøre 3 Favne Brænde til Foborg til Pedersen Bager, for samme fik jeg 18 Rbdlr. Den 26 Juni var Marger fra Grøndrup her efter en gl: Vogn som jeg havde smøget om, gjort nye Kjepstokke, Fjelle og Agestole til. Samme Dag var jeg til Kirke.

Den 27 Juni var Hans nede at pløie for Jens. Den 28 og 29de Juni stavlede vi vor Tørve.

Den 26 Juni var jeg til kirke.

Den 30 Juni slog vi noget i Kjeilekrogen.

/15/ Den 1ste og 2den Juli var vi nede at slaae det øvrige i Kjeilekrogen. Den 8de Juli var jeg i Foborg med 1 Læs Spaane for hvilket jeg fik 6 mk 8 sk. Den 3die Juli var vi alle kjørende til Vesterskjærninge at besøge min Broder.

Den 1ste og 2den Juli kjørede jeg 4 Favne af Grevens Brænde til Foborg a 1 rd Favnen. Den 8 Juli var jeg i Foborg med 1 Læs Spaane for hvilket jeg fik 6 mk 8 sk. Samme Dags Eftermiddag fik vi 3 Læs Høe ind af Kjeilekrogen. Den 10 Juli var jeg til Kirke, samme Dags Eftermiddag var vi kjørende til Grøndrup at besøge Marger. Den 11 Juli var jeg nede at hjælpe Jens at sætte et Skillerum med Fjelle. Den 15 Juli var jeg i Foborg med 1 Læs Spaane for hvilket jeg fik 7 mk.

/16/ Den 17 Juli var jeg til Kirke.

Den 18 Juli fik vi 2 Læs Høe ind af det 6te og 7de Stykke i den aarle Krog. Den 16 Juli om Aftenen var jeg til Teglværkskild.

Fra d: 10de til 19de Juli fik vi 3 Læs Vikkehøe ind af Krogen udenfor Porten.

Den 23 Juli var jeg i Foborg, jeg havde 4 Lyæbohjul med som var smøget om med stor Bøg og kostede 20 mk.

Den 25de og 26de Juli var jeg og Jens Pedersen paa Strandvagt ved Horne Marker, vi gik hjemmefra om Middagen d: 25de og kom hjem igjen d: 26 Juli om Aftenen Kl: 8.⁽¹³⁾

/17/ Den 5 August høstede jeg Byg i den Aare Krog, nemlig 1 Skp Land paa det 5te Stykke og det 3die Stykke i samme Krog. Den 6te August var jeg i Foborg med 1 Læs Tørve for hvilket jeg fik 1 Rbdlr.

Den 7de August fik vi 2 Læs Byg ind af den aarle Krog. Den 8de August var jeg i Foborg med 2 Læs Tørve for hvilke jeg fik 2 Rbd. Samme Dags Eftermiddag høstede jeg Byg i Krogen udenfor Porten i det nordvest Hjørne.

Den 9de August høstede vi vor Havre i den største nederste Krog.

Den 11 August fik vi 2 Læs Byg ind af Krogen udenfor Porten. Den 12 Aug: var vi ude ved Puesøen at slaee og d:15 Aug fik vi et Læs Høe ind derfra. Den 12 Aug høstede jeg vor Hvede paa det 5te Stykke i den aarle Krog.

/18/ Den 24 Juli var min Fader oppe at kjøre 8 Læs Tørve ind for Snedkeren.

Fra d: 17de til 27 Juli fik 12 Læs Tørve kjørt ind. Den 28 Juli var jeg i Foborg med 1 Læs Tørve for hvilket jeg fik 1 rdlr.

Den 29 Juli høstede vi Rug, vi havde Jens Pedersen og Smedens Pige, Kristian Knagelberg og Rigge og Johanne fra Pasaae til at hjælpe os. Den 30 Juli var jeg og Konen nede at hjælpe Jens Pedersen at høste Rug.

Den 31 Juli kjørede vi 14 Læs Rug ind, vi havde Jens Pedersen til at kjøre de 5 Læs, og Snedkeren og Johanne var oppe at hjælpe os. Samme Dag var Peder Jespersen og Konen oppe at besøge os, han havde 1 Lpd hvidt Kleverfrøe med til mig.

/19/ Den 31 Juli henimod Aften begyndte det at regne og saa regnede det d: 1ste og 2den August. Den 3die August fik vi 2 Læs Rug ind, som var den sidste, vi fik 10 Læs i

den nordlige Spisningskrog, og 6 Læs i den østlige Ende af Krogen ude for Porten. Samme Dags Eftermiddag var jeg og Konen ned at hjælpe Jens at kjøe 5 Læs Rug ind. Den 2den og 4de August bredte vi endeel Hør i den aarle Krog ved Knagelbergjerdet. Den 6te August om Formiddagen var jeg nede ved Smeden at hugge Jern i en halv Vogn til Knud Teglmester, om Aftenen fik vi et rask Smedegilde, vi fik Puuns tilsidst.

Den 11te og 12 Aug: fik vi 4 Læs Havre ind af den største nederste Krog.

Den 14de Aug fik vi 2 Læs Hvede ind af det 5te Stykke i den aarle Krog.

Den 16 Aug: slog vi nogle hvide Ærter udenfor Porten, vi høstede vor Boghvede, og slog nogle Vikker, paa det andet Stykke i den aarle Krog.

/20/ Den 18de Aug fik vi 1 Læs Kleverhøe ind af det 6te og 7de Stykke i den aarle Krog, som var til Frøe. Samme Dag fik vi 1 Læs Vikker ind af det 2det Stykke i den aarle Krog.

Den 19de Aug: fik vi et godt Læs Ærter ind af Krogen udenfor Porten. Samme Dag fik vi et Læs Boghvede ind af den største nederste Krog, og vi fløttede 1 Læs hjem i Krogen udenfor Porten.

Den 20 Aug: begyndte vi at tærse Boghvede. Den 21 Aug: var jeg til Kirke.

Den 24 Aug: fik vi 1 Læs Boghvede og 1 Læs graae Ærter ind af Krogen udenfor Porten. Den 28 Aug: var jeg ude hos Jørgen Sølvberg at melde ham at hans Vogn var færdig jeg havde smøget om. Samme Dags Eftermiddag var jeg nede hos Mads Bonde at kløve noget Egetræ, siden kjørede han op med Fil til en Vogn.

/21/ Den 17de August leiede jeg Jørgen Madsen til at staae Strandvagt for mig, jeg gav ham 4 mk.

Den 4de Sept gjorde jeg et par nye Træsko til min Kone. Den 5te Sept: bragede vi 64 Knipper Hør vi havde Jens Pedersen til at hjælpe os. Den 6te Sept: begyndte vi at tærse Sæderug.

13. I 1830–31 blev en del folk udkommanderet til at gå vagt ved især Østersø-strandene. De skulle forhindre landgang fra skibe, idet man frygtede, at disse medførte den frygtede asiatiske kolera, som hærgede i de år i bl.a. Hamburg.

Den 11te Sept: var jeg til Kirke, samme Dag var jeg til Barselgilde nede hos Jens Pedersen, og min Kone bar Barnet til Daaben. Den 12 Sept: om Aftenen var jeg til 2den Dags Gilde. Den 12 Sept: begyndte vi at pløie til Rug.

Den 15 Sept: om Eftermiddagen var vi nede hos Kristen Kaae at faae 6 Tdr 6 Skp Rug Harpet. Den 9de og 10de Sept: stod Hans Strandvagt for mig. Den 19de September saae jeg 3 Tdr 7 Skp Rug i den største nederste Krog, og 14 pd hvidt Kleverfrøe. Den 20 Sept: fik vi det harvet færdig til Mid-dag.

/22/ Den 20de Sept: om Eftermiddagen kjørede vi 17 Læs Gjødning ud til Rug i den vestlige Ende af Krogen udenfor Porten, efter Veien ned til Kilden. Den 20de 21de og 22de Sept gravede vi omtrent 7 Tdr kryllede 3 Tr Blaae og 1 Td Halvmaane Kartoffler op i Krogen udenfor Porten.

Den 22 Septbr: saade jeg 1 Td 4 Skp Rug i den vestlige Ende af Krogen udenfor Porten, og 2 pd hvidt Kleverfrøe og 2 Sække rødt Kleverkjøs.

Den 24 Septbr: om Aftenen havde vi Høst-gilde.

Den 27 September var vi allesammen oppe hos Anders Madsen til Høstgilde, vi var kjørende derop.

Den 8de og 9de Sept stod Hans Strandvagt for mig.

/23/ Den 28de og 29 September gravede vi omtrent 32 Tønder af de store hvide Kartoffler op i det 4de Stykke i den aarle Krog og 6 Tdr af de tidlige, 1 Td lange røde og 2 Tdr krylle () Kartoffler i samme Stykke. Den 30 Sept: og 1ste Octbr stod Hans Strandvagt for mig.

Den 2den Octbr var jeg til Kirke.

Den 4de Octbr: var jeg og Konen og Hans til Foborg Faaremarked vi havde 6 Lam derud og fik 13 mk for Stykket det ene var Hanses.

Den 16de Octbr: var min Fader og Moder, jeg og Konen til Kirke og gik til Skriftes og Alters samme Dag.-

/24/ Den 17 October var jeg i Horne og skulde paa Strandvagt, men jeg leiede Hans Rasmussen til at staae mine Timer da vi begyndte med at løse af hver 2 Timer vi blev kjørende derop for Kongeægt, jeg gav 2 mk 8 sk for Vagten.

Den 21de og 22 Octbr var jeg og Jens Pedersen i Foborg med 2 Favne Brænde vi fik 6 rdrl 4 mk for Favnen, vi solgte ialt 7½ Favn de 4 Favne fik vi 6 rdrl 5 mk for Favnen og den øvrige 6 rd 4 mk.

Den 23 Oct: var jeg i Foborg med 1 Læs Spaane for hvilket jeg fik 1 Rdrl.

Den 30 Octbr var jeg til Kirke.

/25/ Den 25 Octbr var jeg til Foborg Qvæg-marked, jeg havde en halv Favn Brænde med, og Hans kjørede ogsaa en halv Favn med Jenses Heste og Vogn, samme Brænde fik Gjertrod, og det var den sidste af vor Samlingsbrænde. Jeg kjøbte samme Dag en nye Hat til Hans som kostede 1 Rdrl.

Den 6te Novbr: var jeg til Kirke.

Den 8de Novbr var jeg til Skovaution ved Teglværket, jeg kjøbte 2 Nummer Egetræ i Sollerup som kostede 11 rd 4 mk 10 sk 2 Nummer Bøgeudhugning for 2 Rdrl 4 mk, og 2 Nummer staaende Bøge for 8 Rdrl 4 mk.

Den 1ste og 2den Novbr: leiede jeg Peder Rallebæk til at staae Strandvagt, og gav ham 5 mk derfor.

Den 9de Novbr var jeg i Foborg til Mølle, vi havde samme Dag slagte en Qvie og jeg havde Huden med, for samme fik jeg 10 mk 8 sk.

/26/ Den 9de Novbr var jeg ude hos Rosendahl med et daarligt Knæ, jeg gav ham 3 mk for en Resept og en Attest for at blive fri for Strandvagten, og 2 mk 14 sk for Medisin paa Apotheket.

Den 20 Novbr: var jeg gaaende til Foborg efter Salve til mit Knæ for 22 sk.

Den 16de og 17de Novbr: var de igjen paa Strandvagt, men jeg var fri fordi jeg havde et daarligt Knæ, Samme Dag var den sidste Strandvagt vort Sogn gjorde.

Fra den 21 Novbr til 4 Decbr havde vi Niels Kristensen fra Sandhuset til at tærsk Rug, undtagen d: 23 Novbr, var han nede hos Jens Pedersen, det var 11 Dage jeg havde ham til at tærsk Rug og gav ham 12 sk om Dagen.

/27/ Den 24 November var jeg i Foborg med 1 Læs Tørve til Uhrmager Volf for hvilket jeg fik 1 Rdrl.

Den 4 Decbr: var jeg til Kirke.

Den 10de Decbr var jeg i Foborg med 1 Læs Tørve til Hattemager Tveds Enke for hvilket jeg fik 1 Rdrl.

Den 11 Decbr: var jeg til Kirke.

Den 15 Decbr var jeg til Mølle med 3 Tdr Malt i Langs Mølle, jeg havde 2 nye Bagkjespstocke og en nye Under-agestol med til Hans Sørensen i Svanninge, for hvilket jeg fik 10 mk. Den 16 Decbr var jeg og Hans til Smede jeg fik lagt paa vor Ploug og en nye Bul-Øxe gjort, og Hestene skoet om.

Den 19de og 20 Decbr havde jeg Niels fra Sandhuset til at tærskte Havre og vi fik op-torsket d: 21 Decbr.

/28/ Fra d: 16de Decbr til d: 24de havde jeg Snekker Brixen til at hjælpe mig at gjøre en nye Rulle.

Den 26 Decbr var jeg og Konen til Kirke, jeg stod Fadder af Anders Madsens Datter og vi var til Barselgilde samme Dag, og d: 27de om Aftenen var vi til 2den Dags Gilde.

Den 27 Decbr om Formiddagen var jeg oppe paa Høbbet at gjøre Afregning med Rønne, jeg byttede samme Dag Heste med ham og fik en sort Hest for den røde jeg gav ham 8 Rbdrl til Bytte den sorte var 10 Aar gammel.

Den 30 Decbr: var vi alle nede hos Jens Pedersen til Julegilde om Eftermiddagen, vi var kjørende derned.

/29/ og /30/ (intet skrevet)

/31/ 1831 Aaars Avl

41 Traver	12 Kjerne	Rug
17 -	12 -	Byg
18 -	4 -	Havre
()4 -	18 -	Sommerhvede

Den 3die August	1 Td	3 Skp	Rug
- 10 August	1 -	2 -	-
- 12 Septbr:	5 -	---	-
- 15 Septbr:	2 -	---	-
- 8 Novbr:	1 -	1 -	-
- 23 Novbr:	3 -	---	-
- 27 Novbr:	4 -	2 -	-
- 6 Decbr:	9 -	---	-

Ialt 27 Tønder Rug
og 12 Traver Langhalm

/32/

Den 16 August	2 Tdr	5 Skp	Byg
Den 2 Novbr:	1 -	---	-
Den 5 Novbr:	2 -	7 -	-
Den 19 Novbr:	4 -	4 -	-

Ialt 11 Tdr Byg

Den 22 Aug	2 Tdr	5 Skp	Boghvede
- 23 -	1 -	7 -	-
- 20 -	2 -	2 -	-
Ialt	6 Tdr	6 Skp	Boghvede

Den 29 August 2 Tdr 5 Skp Sommerhvede

Den 24 Septbr: 1 Td 6 Skp hvide Ærter

Den 14 Octbr: 5 Skp graae Ærter

Den 31 Octbr 1 Td 4 Skp Vikker

Den 22 Decbr 9 Tdr 5 Skp Havre

Dagbog 1832

/1/ Den 22 Juli var Peder Madsen fra Nybygaard her efter en nye Arbeidsvogn, med Bøgefil, han havde selv lagt Træet til, og gav til Arbeidsløn 5 Rbdrl 3 mk.

Den 28 Juli var Kristopher Larsen i Gjerup her efter en nye Arbeidsvogn med Egefil, han havde selv lagt Træet til og gav til Arbeidsløn 1 Td Sæderug.

Den 4de December var jeg i Foborg med en nye Arbeidsvogn, med Egefil, tilligemed Stang, Hammel, Langvogn og Kjepe, til Smeden ved Klosterporten, for samme Vogn fik jeg 11 Rbdrl.

/2/ (Intet skrevet)

/3/ Den 1ste Januar var vi kjørende til Nyebo, at besøge Peder Jespersen, Jens Pedersens og Snekkerens var ogsaa med. Den 3die Januar var jeg i Foborg med 1 Læs Spaane for hvilket jeg fik 1 Rbdrl. Den 5te Januar var jeg kjørende 2 gange til Foborg med 1 Favn Brænde for Niels Pedersen. Den 6te Januar om Formiddagen hentede Jens Pedersen mig 2 Læs Egetræ nede fra Sollerupskoven.

Samme Dags Eftermiddag havde vi Julegilde, til hvilket Peder Jespersens, Jens Pedersens og Anders Madsens var.

Fra d: 1ste til 8de Januar hentede vi 13 Læs Egetræ nede fra Sollerup, de 3 Læs fik jeg hos Niels Kirkebye for hvilket jeg skulde gjøre 2 nye Vognhjul.

Den 8de Januar var jeg til Kirke.

Den 10 Jan: var jeg i Foborg med 1 Læs Spaane for 1 Rbdrl.

/4/ Den 11 Januar var jeg og Hans til

Smede og fik en nye stor Hammer gjort, lagt paa en Jernvække og lagt Staal for en gl: Buløxe, jeg brugte 1 Skp Steenkul dertil.

Den 15de Januar var jeg, Konen og Hans til Begravelsesgilde nede hos Hans Jensen, efter hans Moder Susanne og d: 16de Jan: om Aftenen var jeg og Hans til 2den Dags Gilde. Den 17de Januar var jeg i Foborg med 1 Læs Spaane for hvilket jeg fik 1 Rbdlr.

Fra d: 15de til 22de Januar satte vi 1 Favn kløven Brænde og 1 Favn Udhugnings Knippelbrænde i Søevænget og vi kjørede 3 Læs Bøgetræ hjem til Vogntømmer og 3 Læs Brænde.

Den 29 Januar var jeg til Kirke.

Den 31 Januar var jeg i Foborg med 1 Læs Spaane for hvilket jeg fik 5 mk 8 sk.

/5/ Den 27 Januar var jeg til Skovaution, jeg købte 1 Nummer Humlestænger som kostede 8 mk 12 sk hvoraf jeg fik 3 Læs, 1 Nummer Gjerdelskov som kostede 5 mk 5 sk Hvoraf jeg fik 4 Læs, og 2 store Bøgetræer i Knagelbergskoven som kostede 45 Rbdlr 1 mk.

Fra d: 27 Januar til 5te Febr: satte vi den ene Bøg i Favnebrænde og fik 4¼ Favne kløven Brænde og 1 Favn Knippelbrænde, og 2 Læs Riis kjørede hjem.

Den 6te 7de og 8de Febr: kjørede vi omtrent 80 Læs Mergel paa 2½ Stykke ved den østlige Side af den lille nederste Krog. Fra d: 5te til 26 Febr: havde vi Niels Kristensen fra Sandhuset i 16 Dage til at aftjene 2 Rbdlr han skyldte. Fra d: 9de til 14de Febr satte vi 3¼ Favn kløven Brænde og 1 Favn Knippelbrænde af den anden Bøg i Knagelbergskoven og jeg fik

/6/ 2 Læs Vogntømmer og 2 Læs Riis hjem.

Den 19de Febr var jeg til Kirke, samme Dag betalte jeg en Autions-Regning paa 47 Rbdlr 3 mk.

Den 14de Febr: var jeg i Foborg med 1 Læs Spaane for hvilket jeg fik 1 Rbdlr, jeg havde en nye Harve med til Hans Sørensen for samme fik jeg 2 Rbdlr.

Den 20de Febr kjørede vi Jord nede ved Kirkegaarden. Den 21de Febr var vi til Smede og fik Hestene skoet om. Den 24 Febr: var jeg i Foborg med 1 Læs Spaane for hvilket jeg fik 5 mk 8 sk. Den 25de Febr: var jeg i Foborg med ½ Favn Knippelbrænde til Henrik Skomager, for 13 mk.

Den 20 Febr: var jeg oppe at hjælpe Snedkeren at skjære Fjelle ud til en Dragkiste.

Den 27 Febr: slog Hans vor gl: Vogn istykker.

/7/ Den 2den Marts var jeg i Foborg med 1 Læs Spaane for hvilket jeg fik 5 mk 8 sk. Samme Dag havde jeg 6¼ Skp Hørfroe med for hvilket jeg fik 4 Rbdlr 4 mk 2 sk.

Den 4de Marts var jeg til Kirke.

Den 5te Marts var min Broder og de 2 ældste Børn fra Vesterskjerninge oppe at besøge os, Samme Dags Eftermiddag var Jens Pedersens oppe hos os at holde Fastelavn.

Den 6te Marts var jeg i Foborg med 1 Læs Spaane for hvilket jeg fik 5 mk 8 sk.

Den 9de Marts var jeg og Hans til Foborg Fastemarked, jeg havde nogle Handvier med, jeg solgte 2 og fik 1 Rbdlr for.

Den 10 Marts var jeg i Foborg med 1 Læs Spaane, for hvilket jeg fik 1 Rbdlr.

Den 11 Marts var jeg til Kirke.

Den 12 Marts var jeg til Sedsion og fik samme Gang mit Friheds Pas.

Den 16 Marts var jeg i Foborg med 1 Læs Spaane for hvilket jeg fik 5 mk 8 sk.

/8/ Den 18 Marts var Niels Kirkebye her efter en nye Agestol, han havde Træ med til 2 Nag og 2 Fil og gav mig siden 3 mk 8 sk. Samme Dag var Rasmus Lystes Søn fra Nyboe her efter en gl: Vogn som jeg havde smøget om og sat nye Axeler og Kjepstokke paa han gav til Arbejds løn 2 Rbdlr 5 mk.

Den 23 Marts var jeg og Hans til Foborg Fastemarked, jeg solgte et Handved og en Muldfjel og fik 1 rdrl for og Hans et Barrehjul for 3 mk. Den 24 Marts var jeg i Foborg med 1 Læs Spaane for hvilket jeg fik 1 Rbdlr.

Den 25 Marts var jeg til Kirke.

Den 27de og d: 28 Marts om Eftermiddagen fik vi vor gl: Arbejds vogn beslaaet, der kom nye Skinner paa Hjulene og vi fik vor Ploug beslaaet, som var kommen nye Styr i, ved Smeden. Den 30 Marts var jeg i Foborg med 1 Læs Spaane for hvilket jeg fik 5 mk 8 sk, Samme Dags Eftermiddag saae jeg 6 Skp Vikkehavre i det 1ste Stykke i den aarle Krog. Den 31 Marts saae jeg 4 Skp hvide Ærter og 1½ Skp Lolleger i det 3die Stykke i den aarle Krog.

/9/ Den 1ste April var jeg i Foborg med ½ Favn Knippelbrænde til Henrik Skomager, for hvilken jeg fik 2 Rbdlr.

Den 4de April saaede jeg 3 Tdr 5 Skp Havre i den nordlige Spisningskrog. d: 5 April saaede jeg Klever og Raigræs.

Den 6te April var jeg i Foborg med 1 Læs Spaane for hvilket jeg fik 1 Rbdlr, samme Dag var det sidste Fastemarked. Den 7de April var jeg og Konen til Vævs og vi var ovre at besøge Jørgen Sølvberg. Den 8de April var jeg til Kirke.

Den 11 April var jeg og Konen til Begravelsesgilde efter lille Knud ved Teglværket, vi kørte med Jens. Den 12te April saaede jeg 1 Td Vikkehavre i Krogen udenfor Porten, samme Dags aften var jeg til 2den Dags Gilde ved Teglværket. Den 13de April var jeg i Foborg med 1 Læs Spaane for hvilket jeg fik 1 Rbdlr, samme Dag havde jeg vunden en Ambe i Lotteriet paa 8 rdlr 3 mk.

Den 15de April var jeg og Konen og mine Forældre til Skriftes og Alters, samme Dags Eftermiddag var vi nede hos Jens Pedersen.

/10/ Den 16de April og d: 17de om Formiddagen lagde vi 4 Tdr 4 Skp store hvide Kartoffler 2 Tdr tidlige 1 Td 4 Skp kryllede 5 Skp Blaae 3 Skp Halvmaaner og 2 Skp lange røde Kartoffler i den østlige Ende udenfor Porten vi havde Jens Pedersens Dreng Johanne i Pasaae og Lars Knagelberg til at hjælpe os.

Den 18de April saaede jeg 4½ Skp Sommer-Hvede i det 4de Stykke i den aarle Krog, og 7 pd Kleverfrøe, samme Dags Eftermiddag var jeg ude hos Kristian Knagelberg at pløie et lille Stykke Jord til Kartoffler, og harve det.

Den 22de April var jeg og Konen til Kirke.

Den 23de April var min Broder og Konen og 3 af Børnene kjørende op at besøge os, der var en Gaardmand som hedte Hans Larsen, som kjørede.

Den 20 April var jeg i Foborg med 1 Læs Spaane for hvilket jeg fik 1 Rbdlr, samme Dag var Konen med derud, og Naalemageren fra Svendborg kjørede med os hjem.

Den 27de April var jeg i Foborg med 1 Læs Spaane for hvilket jeg fik 1 Rbdlr.

Den 29 April var jeg til Kirke.

/11/ Den 2den Mai var jeg og Konen, Jens Pedersen og Konen kjørende til Vesterhæsing til Begravelsesgilde efter Jenses Stedfader Peder Hansen, jeg kjørede derhen.

Den 4de Mai saaede jeg 1 Td 1 Skp Byg, 1 Skp Hørfrøe, 1 Fjerdingskar Hampefrøe, og

jeg lagde 1 Skp kryllede Kartoffler i Midten af Krogen uden for Porten.

Den 1ste Mai var Hans nede hos Smeden at faae Hestene skoet om. Den 7de Mai saaede jeg 6 Skp Byg i det andet Stykke i den aarle Krog.

Den 8de Mai var jeg og min Fader til Begravelsesgilde efter Marger i Grøndrup. Den 9de Mai om Formiddagen var jeg og Hans til Smede og fik lagt paa en Spade og et Skjære. Den 11te Mai var jeg i Foborg med 1 Læs Spaane for hvilket jeg fik 1 Rbdlr.

Den 13de Mai var jeg til Kirke.

Den 16de Mai var jeg i Foborg med 1 Læs Spaane for hvilket jeg fik 1 Rbdlr. Den 18de Mai var jeg og Jens Pedersen gaaende til Foborg.

/12/ Den 19de Mai saaede jeg 4 Skp Boghvede i den lille nederste Krog.

Den 20 Mai var Langs Møllers kjørende op at besøge os. Den 23de Mai saaede jeg 6 Skp Boghvede i den lille nederste Krog. Den 21de og 22de Mai var Hans nede at hjælpe Jens Pedersen at grave Tørve. Den 25de Mai var jeg i Foborg med 1 Læs Spaane for hvilket jeg fik 1 Rbdlr.

Den 27de Mai var jeg til Kirke.

Den 28de og 29de Mai gravede vi Tørve, vi havde Niels Pasaae, Niels i Sandhuset, Lars Knagelberg og Rigge, Jens Pedersen og hans Dreng, og Snedkeren til at hjælpe os. Den 27 Mai var Margrete Sølvbergs, 2 af smaae Pigerne og Anne Madses oppe at besøge os.

Den 31 Mai var jeg og Hans i Sølvberg hos Jørgen med en Aarings Kalve som skulde gaae der i Græs i Sommer.

/13/ Den 1ste Juni var jeg i Foborg med 1 Læs Spaane for hvilket jeg fik 5 mk 8 sk. Den 2den Juni var Hans nede at hjælpe Jens Pedersen at grave Tørve.

Den 3die Juni var jeg til Kirke.

Den 8de Juni var jeg kjørende til Foborg 2 Gange med 1 Favn Knippelbrænde for Kristian Knagelberg, samme Dag reiste vi vor Tørve. Den 10 Juni var Peder Jespersen og Konen fra Nyboe gaaende op at besøge os, samme Dag var Hans til Kirke. Den 11 Juni var min Broder og Konen og 3 af Børnene oppe at besøge os, Ole Støvning kjørede for dem, de reiste igjen d: 12 Juni om Eftermiddagen. Naalemageren fra Svendborg var også oppe at besøge os i Pindsehelligdage.

Den 15de Juni var jeg og Hans gaaende til Foborg Marked. Den 18de og 19de Juni slog vi den Sydlige Spisningskrog, og d: 18de hypede vi vore Kartofler første Gang. Den 19de Juni Stavlede vi vor Tørve. Den 20 Juni var vi henne at gjøre en Stak Høe i Spisningskrogen.

/14/ Den 22de Juni var jeg i Foborg med et Læs Spaane, for hvilket jeg fik 1 Rbdlr samme Dag købte jeg 1 Otting Sæbe som kostede 3 Rbdlr 2 mk, samme byttede vi, Jens Pedersens og Peder Jespersens. Den 24 Juni var vi kjørende til Nyboe at besøge Peder Jespersens, Jens Pedersens og Snedkerens var ogsaa med, deres Fruentimmer kjørte med os, og Jeg, Jens, og Snedkeren gik baade derop og hjem igjen.

Den 23 Juni kjørede Hans 2 Favne Brænde af Grevens til Foborg, fra Høbbet Løkker for hvilket jeg fik 1 Rbdlr 4 mk.

Den 29 Juni var jeg i Foborg med 1 Læs Spaane for hvilket jeg fik 1 Rbdlr. Samme Dag kjørte Hans Gruus ved Landeveien for Jens Pedersen og jeg havde hans Heste at kjøre til Foborg med isteden. Den 30 Juni var Niels Konradsen her efter en nye Gruusharpe til Teglværket, a 16 mk.

/15/ Den 22 Juni fik vi 1½ Læs Raigræshøe ind af den sydlige Spisningskrog. Den 17de Juni var vi kjørende, ud at besøge Langs Møller.

Den 2den Juli slog vi Kjeilekrogen, og d: 3die Juli gjorde vi Høet op. Den 4de Juli fik vi 2 Læs Høe ind af Kjeilekrogen. Den 6te Juli var jeg i Foborg med 1 Læs Spaane for hvilket jeg fik 1 Rbdlr. Den 7de Juli om Aftenen var jeg og Hans til Teglværkskilde. Den 9de Juli om Formiddagen var jeg til Smede, og fik en lille Mogger gjort, og Hestene skoet om.

Den 12te og 13de Juli var jeg, min Fader og Hans til Odense Marked, med 2 nye Arbeidsvogne, men vi solgte ingen af dem, jeg købte en sort Hoppe af Rasmus Knudsens Søn i Østerhæsing, som var 4 Aar i Foraaret, den kostede 48 Rbdlr, og solgte igjen det røde Øg, for hvilken jeg fik 16 Rbdlr 4 mk 8 sk, som var 15 aar i Foraaret og vi havde hende omtrent 13 aar.

/16/ vi kjørte d: 12te Juli om Middagen til Odense Marked, og kom ikke hjem førend om Natten imellem d: 13de og 14de Juli Kl: 1. Hans købte sig et par ny Støvler til samme Marked som kostede 2 Rbdlr 4 mk.

Den 31 Juli var jeg og Hans ude ved Langs Mølle efter et Læs Høe, samme kostede 4 Rbdlr.

Samme Dag fik vi 3 Læs Høe ind af det 5te 6te og 7de Stykke i den aarle Krog, det ene Læs var Klever som vi tærskede. Den 10de August fik vi 5 Læs Rug ind af den store nederste Krog, og d: 11 Aug: fik vi 4 Læs ind af samme Krog, og 6 Læs Rug af den vestlige Ende af Krogen udenfor Porten, vi fik ogsaa samme Dag et godt Læs Vikkehøe ind af det 1ste Stykke i den aarle Krog.

Den 14de og 15 August fik vi 3 Læs Vikkehøe ind af Krogen udenfor Porten.

Den 13 August var hans i Nyeløkke at kjøre 2 Læs Tørve ind for Birte.

/17/ Fra d: 12te til 26 August fik vi 3 Læs Tørve ind.

Den 19 August var jeg til Kirke.

Den 23de August slog jeg til et lille Læs Ærter paa det 3die Stykke i den aarle Krog, samme Dags Eftermiddag høstede jeg Byggen paa det andet Stykke i den aarle Krog.

Den 5te August var jeg oppe at besøge Rasmus Knudsen, Hjulmand.

Fra d: 26 August til 9 Septbr: fik 2 Læs Byg ind af det andet Stykke i den aarle Kroe og [3] Læs af Krogen udenfor Porten, og fik 3 Læs Ærter ind af det 3die Stykke i den aarle Krog.

Fra d: 24de Aug: til 31te høstede vi vor Boghvede i den lille nederste Krog. Den 5 Septbr: fik vi 2 Læs Sommerhvede ind af det 4de Stykke i den aarle Krog.

/18/ Den 11 Juli, fik jeg Tørven synet, den blev vurderet for 14 Læs og jeg gav 3 Rbdlr 3 mk for den. Samme Dags Eftermiddag var jeg oppe hos Mads Skytte at hugge Jern i Anders Madsens Forvogn.

Den 20 Juli var jeg i Foborg med 1 Favn Kløven Brænde, til Jomfrue Hansen, for hvilken jeg fik 6 Rbdlr, samme Brænde stod oppe i Søevænget lige for Hans Jensen.

Den 21 Juli var min Fader og Moder, og Hans, Jens Pedersen og Konen og Johanne i Pasaae kjørende til Vesterskjærninge at besøge min Broder, jeg og Jens lod hver en Hest til, og Jens lagde Vogn til.

Den 27 Juli var jeg i Foborg med 3 Læs Tørve for samme fik jeg 1 Rbdlr for Læsset, jeg havde en Trillevogn med til Mads Sluk efter for hvilken jeg fik 1 Rbdlr.

Fra d: 5te til 29 Juli fik vi 14 Læs Tørve kjørt hjem fra Lunget i Søevænget.

/19/ Den 4de August var jeg i Foborg med 4 Skp Kartoffler til Torvs, for hvilke jeg fik omtrent 1 Rbdlr, jeg havde en gl: Vogn med til Mads Plougs Søn, som jeg havde smøget om med Bøgefil og sat 4 nye Eger i, for samme fik jeg 21 mk jeg havde 2 gl: Hjul med til en Øeboe som var smøget om og sat et halvt Undetøi i, det kostede ogsaa 21 mk. Den 7de August høstede vi Rug, det var Regnveir den næste Dag og vi begyndte først Kl: 3 om Eftermiddagen, vi blev dog færdig med den store nederste Krog, og fik enda noget høstet i Krogen ude for Porten, vi havde Jens Pedersen og Konen, Lars Knagelberg og Rigge, og Johanne og Jenses Dreng til at hjælpe os, vi var 5 Jern den meste Tid. Den 8de August var jeg, Hans og Anne nede at hjælpe Jens Pedersen at høste Rug, han havde ogsaa Kristopher Smed og deres Pige, vi blev saa tidlig færdig at vi gik op at hugge vores den sidste af.

/20/ Den 17de August, omtrent Kl. 1 om Eftermiddagen fødte min Kone en lille Pige, som blev kaldt Elisabet. Den 15de August høstede vi Stubhavre i den nordlige Spisningskrog, vi havde Jens Pedersen og Konen, og Johanne i Pasaae til at hjælpe os. Den 22de August fik vi 4 gode Læs Havre ind af den, nordlige Spisningskrog Jens Pedersen kjørt de 2 Læs.

Den 23de August kjørt Hans 3 Læs Tørve af Grevens til Trolleborg, for Jens Pedersen.

Den 24de August var jeg og Hans ude hos Langs Møller efter 1 Læs Høe som skulde koste 3 rdlr 3 mk. Den 25de August var Hans ude hos Langs Møller med 1 stort Læs Tørve til 2 Rbdlr.

/21/ Den 2den Septbr: havde vi Barselgilde og d: 3die anden Dags Gilde.

Fra d: 4de til 9de Septbr: tærskede vi vor Boghvede vi havde 6 Læs.

Den 9de Septbr: var jeg til Kirke.

Den 11 Septbr: begyndte vi at pløie til Rug, og d: 14de Sept: saaede jeg 2 Tdr 4 Skp Rug i den lille nederste Krog. Den 14 Sept: begyndte vi at grave kartofler op. Den 15 Sept: var jeg i Foborg med 1 Td Kartoffler for hvilke jeg fik 7 mk.

Den 16 Sept. gik min Kone i Kirke¹².

Den 18de og 19 Sept: fik jeg 7½ Favn kløven Brænde kjørt til Foborg, som Skipper Markus Ellegaard købte af mig, jeg fik 6 Rbdlr 2 mk for Favnen, Anders Madsen kjørt ½ Favn, Jens Pedersen 2 Favne og Hans Jensen 1½ Favn, den øvrige kjørt jeg selv, jeg fik 47 Rbdlr 3 mk for dem.

/22/ Den 17de 18de 19de og 20 Septbr: fik vi alle vore Kartoffler gravet op. Den 21de og 22 Sept: kjørede vi 35 Læs Gjødning ud til Rug i Krogen udenfor Porten, paa den østlige Ende op til Veien som gaar ned til Kilden.

Den 22 Sept: om Eftermiddagen var jeg i Foborg med 1 Favn Knippelbrænde til Moereel jeg fik 4 Rbdlr 2 mk for den.

Den 24 Septbr: bragede vi selv vor Hør.

Den 28 Septbr: saaede jeg 3 Tdr 4 Skp Rug i den østlige Ende af Krogen udenfor Porten op til Veien som gaar ned til Kilden.

Den 29de Sept: fik vi det harvet færdig. Den 30 Septbr: var jeg til Kirke, samme Dags Eftermiddag var vi alle nede hos Jens Pedersen til Høstgilde.

/23/ Den 1ste Octbr: kjøbte Snedker Brixen 5 Lam af mig, det ene var Hanses, han fik 2 Rbdlr for sit, og jeg fik 6 Rbdlr 5 mk for mine 4re.

Den 2 Octbr var jeg og Konen og Hans til Foborg Faaremarked. Den 4de Octbr: var jeg i Foborg med 1 Favn Knippelbrænde til Byeskriver Johnsen for hvilken jeg fik 4 Rbdlr 2 mk. Den 5 Oct: saaede jeg 1 Skp Rug til Staldfodring i Krogen bag Haugen. Den 6te Octbr om Eftermiddagen havde vi Høstgilde, samme Dag fik Jens Pedersen 1 Skp Kogearter hos mig for 4 mk.

Den 7de Octbr: var jeg ude hos Jørgen Sølberg til Barselgilde, hvilket var hans Søns Datter som var i Kirke. Den 14de Octbr: gik jeg og Konen og mine Forældre til Skriftes og alters.

Den 21 Octbr: gik Hans og Anne til Skriftes og alters.

/24/ Den 13 Octbr: var jeg i Foborg til Torvs med 6 Skp Kartoffler 3 Skp kryllede og 3 Skp tidlige, for samme fik jeg omtrent 5 mk.

Den 20de Octbr: var jeg igjen i Foborg til Torvs med 3 Skp kryllede og 3 Skp tidlige

12. Kirkegangskone efter barsel. Dvs. at hun blev indledt i kirken for første gang efter fødslen.

Kartofler, for samme fik jeg omtrent 5 mk.
Den 13 Octbr: kom vore Heste ind.

Den 18 Octbr: kjørrede vi 30 Læs Gjødning ud paa det 1ste og 3die Stykke i den aarle Krog.

Den 26de Octbr var jeg og Konen og Hans til Foborg Qvægmarked, jeg havde den gamle røde Koe med derud men jeg solgte den ikke.

Den 28 Octbr: var jeg til Kirke.

Den 27 Octbr: var jeg i Foborg med 1 Td krylle Kartoffler til en Fisker og fik 8 mk for dem.

/25/ Den 2den Novbr: fik vi affællet for iaar, vi fællede den Krog bag Haugen, som var 4 Aars Lei det halve og 3 Aars den anden halvpart.

Den 3 Novbr: var jeg i Foborg til Torvs med 3 Skp krylle Kartoffler og 3 Skp tidlige for samme fik jeg omtrent 5 mk. Den 9de og 10de Novbr: var Hans til Mikkel og Knuds Karens Brullup han var ridende til Kirke den første Dag.

Den 10 Novbr: var jeg ude ved Langs Mølle og fik 10 Skp Malt Malet, jeg havde 4 Skp krylle Kartoffler med til en Fisker for 4 mk. Den 11 Novbr var jeg til Kirke. Samme Dags Eftermiddag var jeg til Smedegilde og kom hjem til Kl: 7 om Aftenen. Den 13 Novbr: var jeg i Foborg med 1 Læs Tørve for hvilket jeg fik 1 Rbdrl, jeg havde en lille Tyrehud med for hvilken jeg fik 11 mk 4 sk.

/26/ Den 16de 17de og 18de November var jeg til Niels Knudsens og Grete Postens Brullup, jeg var ikke i Kirke. Den 25 November var jeg i Foborg med 1 Læs Tørve for hvilket jeg fik 1 Rbdrl, jeg havde samme Dag 6 Skp Efterrug med til Langs Mølle som skulle males. Den 28 November var jeg i Foborg med en gammel rød Koe som var omtrent 17 Aar, til Peder Ravn jeg fik 19 Rbdrl for samme Ko. Den 29 November var jeg ude hos Jørgen Sølvberg efter en halvanden aars Qvie som havde gaaet i Græs der i Sommer. Den 30 Novbr var jeg i Langs Mølle med 4 Td Malt og 1 Td Rug som skulde males.

/27/ Den 2den Decbr: var jeg til Kirke.

Den 4de Decbr: var jeg i Foborg med en nye Vogn til Smeden ved Klosterporten for samme fik jeg 11 Rbdrl.

Den 6te Decbr: var Forvalter Lorenzens Karl her efter en Arbeidsvogn, som jeg havde sat nye Stangarme i og gjort en nye Vogn-

stang til, for samme fik jeg 9 mk. Den 9de Decbr: var jeg til Kirke. Den 13 Decbr: var jeg, til Egeaution i Hellemosen og ved Hammerværket, jeg købte 2 smaa Ege ved denne side paa Knaphuset, som kostede 3 rbdrl 5 mk 6 sk med Salarium, d: 15de og 17 Decbr hentede vi Egene og fik 2 Læs. Den 18 Decbr: var Hans nede ved Sauge-Møllen efter noget Sigte og Grubbe-Meel.

/28/ Den 16de Decbr var jeg og Konen kjørende til Foborg, vi havde 2 Td Rug og 3½ Td Malt ud til Langs Mølle som skulde males, samme Dag fandt jeg 2 Stykker Staal ved hinside paa Korsveien, som veiede 6 pd.

Den 21 Decbr var jeg i Foborg med 1 Læs Spaane for hvilket jeg fik 1 Rbdrl.

Den 23 Decbr: var jeg til Kirke.

Den 27 Decbr var jeg i Foborg med 1 Læs Spaane for hvilket jeg fik 1 Rbdrl.

Den 28 Decbr: var jeg til Skovaution ved Teglværket jeg købte 2 Nummer Bøgeudhugning 1 Nummer staaende Bøge 2 Nummer Egetræ, det kostede ialt med Salarium 18 Rdlr 5 mk 11 sk.

Den 26 Decbr: var vi kjørende til Nyboe til Julegilde hos Peder Jespersen.

Den 29de Decbr: var jeg ude hos Langs Møller med 2 Tdr Rug som skulde males, samme Dags Aften var jeg, min Fader og Hans ude hos Kristian Knagelbergs til Visit.

/29/ Den 28 Decbr om Eftermiddagen kom min Broder og Konen kjørende op at besøge os, Jens Hytteballe kjørede for dem, og de reiste igjen hjem den 29 Decbr: om Eftermiddagen. Den 30 Decbr: om Eftermiddagen var alle nede hos Jens Pedersen til Julegilde, vi kjørede derned.

/30/ (intet skrevet).

/31/ 1832 Aars Avl

42 Traver		Rug
17 –	10 Kjerne	Havre
21 –	10 –	Byg
7 –	15 –	Sommerhvede

Den 5 Sept:	2 Tdr	4 Skp	Boghvede
– 7 –	5 –	– –	–
– 10 –	5	1 –	–

Ialt 12 Tdr 5 Skp Boghvede

Dagbog 1833

Den 14 sept:	1 Td	6 Skp	Rug
– 28 sept:	4 –	1 –	–
– 5 Novbr	2	3 –	–
– 30 Novbr	6 –	–	–
– 15 Decbr:	4 –	6 –	–

Ialt	19 Tdr og		
	5 Tr	17 Kj	Langhalm
	2 Tr	5,	Langhalm

	8 Tr	2 Kj	Langhalm
--	------	------	----------

/32/

Den 6te Octbr	3 Skp	Lolleger
Den 3die Octbr	6 Skp	hvide Ærter
– 20 Novbr:	10 –	–

Ialt	2 Tdr		hvide Ærter
------	-------	--	-------------

Den 17 Oct:	1 Td	4 skp	Byg
– 24 Oct:	4 –	1 –	–
– 9 Novbr:	1 –	3 –	–
– 17 Novbr	7 –	5 –	–

Ialt	14 Tdr	5 Skp	Byg
------	--------	-------	-----

Dagbog 1833

/1/ og /2/ (intet skrevet)

/3/ Den 2den Januar var jeg i Foborg med 1 Læs Spaane til Luvin Jøde for samme fik jeg 1 Rbdlr, samme Dags Eftermiddag havde vi Julegilde.

Den 4de Januar var jeg i Foborg med 1 Læs Spaane til Peder Veiles Enke for hvilket jeg fik 1 Rbdlr, samme Dags Aften var jeg, min Fader og Hans til Julegilde hos Anders Madsen.

Den 6te Januar var jeg til Kirke.

Den 7de Jan: hentede jeg 2 Læs Egetræ i Hestehaugen og Jens Pedersen hentede mig 2 Læs og havde hent 1 i forveien.

Den 8 Jan: var Hans ude ved Sølyst efter 1 Læs Elletræ til Niels Pasaa. Den 9de Jan: var jeg i Foborg med 1 Læs Spaane til Claus Clausen i Grønnegade. Den 12te Jan: var jeg i Foborg med 1 Læs Spaane til Luvin Jøde for hvilke jeg fik 1 Rbdlr for Læsset. Den 16 Jan: var jeg i Foborg med et Læs Spaane til den nye Betjent, for 1 Rbdlr.

/4/ Den 13 Januar: var jeg til Kirke og stod Fadder af Hans Jensens Datter og siden om

Eftermiddagen var jeg og Konen til Barselgilde. Den 14de Januar om Aftenen var jeg til 2den Dags Gilde.

Den 18de Jan hentede vi 3 Læs Elletræ ude ved Kokkendahl samme kostede 2 Rbdlr 3 mk 6 sk, samme Dag var jeg henne i Arreskovs Dyrhaug til Skovaution men jeg købte ikke noget, da vi gik hjem købte jeg et Nummer Bøgetræ af Jens Pedersen som kostede 8 Rbdlr 3 mk 8 sk.

Den 24 Jan: var Hans i Foborg med $\frac{1}{2}$ Favn Knippelbrænde for Snedker Brixen.

Den 25 Jan: var Hans i Foborg med 1 Læs Tørve til Madame Varner for 1 Rbdlr.

Den 27 Januar var jeg til Kirke.

Den 25 Jan: var jeg til Skovaution ved Teglværket, jeg købte 5 Nummer Ege i Sollerup som kostede omtrent 19 Rdlr.

Den 29 Jan: var jeg i Foborg med 1 Læs Spaane til Luvin Jøde for hvilket jeg fik 1 Rbdlr.

/5/ Den 3 Febr: vilde jeg have været til Kirke men der blev ingen Tjeneste, det var temmelig Sneevair, jeg havde et nyt Barrehjul med til Forvalteren for hvilket jeg fik 3 mk.

Fra d: 27 Jan: til 3 Febr hentede vi 14 Læs Egetræ i Sollerup og 2 Læs Bøgegrene, hvoraf der blev $\frac{1}{2}$ Favn Knippel.

Den 7de Febr: var jeg i Foborg med 1 Læs Spaane til Skomager Hans Rasmussen i Grønnegade for hvilket jeg fik 1 Rbdlr.

Den 9de Febr: var jeg ude ved Langs Mølle med 3 Td Rug som skulde males.

Den 10 Febr: var jeg nede hos Kristopher Smed og fik lagt Jern og Staal for 4 Navere den ene var en Træskonaver de kostede 2 mk 4 sk.

Den 12 Febr var jeg i Foborg med 1 Læs Spaane til Betjent Scheffmann for samme fik jeg 1 Rbdlr. Den 15de Febr var jeg i Foborg med 1 Læs Spaane til Canselieraaden i Grønnegade for samme fik jeg 1 Rbdlr.

Den 19de Febr: var jeg i Foborg med 1 Læs Spaane til en Skræder i Grønnegade for samme fik jeg 1 Rbdlr.

/6/ Den 18 Febr om Eftermiddagen var vi alle nede hos Jens Pedersen at holde Fastelavnsgilde, vi kjørde derned.

Den 20de Febr: var Hans nede at pløie for Jens Pedersen.

Den 21 Febr: var jeg til Skovaution i Knaigelberg og Høbbetlækker men jeg købte ikke.

Den 22 Febr var jeg til Foborg Fastemarket jeg havde en nye Vogn med til Smeden der fik Jens Lunds Enke, for samme fik jeg 12 Rbdlr, jeg havde 3 Handvier med, for samme fik jeg 7 mk og Hans havde 2 Barrehjul han fik 4 mk 8 sk. Hans kørte 1 Læs Spaane ud om Eftermiddagen til Skomager Jens Henning for samme fik jeg 1 Rbdlr.

Den 23de Februar begyndte jeg paa en nye Arbeidsvogn som skulde til Auernakøe. Den 12te Marts var jeg i Foborg med 1 Læs Spaane til Madame Brandsen for samme fik jeg 1 Rbdlr. Samme Dags Eftermiddag var 6 Gaardmænd med 18 al Bøgetræ her til ()

/7/ Den 1ste Marts var jeg i Foborg med 1 Læs Spaane til Natan Jøde for samme fik jeg 1 Rbdlr.

Den 3die Marts var jeg ude hos Jørgen Sølvberg at see noget Esketræ, jeg skulde have.

Den 8de Marts var jeg til Foborg Fastemarket jeg havde en nye Arbeidsvogn med som skulde til Auernakøe, til samme var Stang, Langvogn og Kjeppes, og jeg fik 11 Rbdlr for den. Om Eftermiddagen kørte Hans hjem efter 1 Læs Spaane til Sanders Moder for samme fik jeg 1 Rbdlr.

Den 9de Marts var jeg i Foborg med 1 Læs Spaane til Jens Henning for samme fik jeg 1 Rbdlr.

Den 10 Marts var jeg til Kirke.

Den 15 Marts var jeg i Foborg med 1 Læs Spaane til Skomager Hans Rasmussen for samme fik jeg 1 Rbdlr.

Den 17de Marts var jeg til Kirke.

Den 19 Marts var jeg i Foborg med 1 Læs Spaane til Madame Castoer for samme fik jeg 1 Rbdlr.

/8/ Den 20 Marts var jeg i Foborg med ½ Favn Knippelbrænde for Lagoni.

Den 22 Marts var jeg i Foborg med 2 Læs Spaane, det ene til Jørgen Bruun og det 2det til Grete Brønnigens i Grønnegade jeg fik 1 Rbdlr for Læsset. Samme Dag byttede jeg min () Pibe bort og fik en anden og gav til Bytte 4 mk, jeg købte et Piberør for 2 mk 8 sk.

Den 23 Marts købte jeg en gl: Trævogn af Jens Pedersen for samme gav jeg 5 Rbdlr.

Den 24 Marts gjorde jeg mig et par Træsko.

Den 26 Marts var jeg i Foborg med 1 Læs

Spaane til Jens Henning for samme fik jeg 1 Rbdlr.

Den 27de Marts var jeg i Foborg med 1 Læs Spaane til Nathan Jøde for 1 Rbdlr. Den 27 Marts var jeg i Foborg med ½ Favn Knippelbrænde til Hendrik Skomager for samme fik jeg 14 mk.

/9/ Den 4de April var jeg i Foborg med ½ Favn Knippelbrænde til Madame Castor for samme fik jeg 15 mk.

Den 7de April var jeg til Kirke.

Den 5te April var jeg og Konen til Barselgilde i Vesterhæsingehos hos Jens jeg kjørte og Jens Pedersen og Konen kjørte med.

Den 2den April var jeg og Konen til Begravelsesgilde nede hos Hans Jensen, efter hans lille Datter Susanne, Hans var ogsaa med, han var med at grave til Liget.

Den 3de April om Aftenen var jeg til 2den Dags Gilde.

Den 8de April kom min Broders op at besøge os, Peder Kudsk kjørte for dem, Jørgen Sølvbergs var ogsaa oppe at besøge os samme Dag. Den 11te April var jeg og Hans til Smede jeg fik en nye Harve beslaaet og Hestene skoet om.

Den 12te April var jeg i Foborg med 1 Favn kløven Brænde til Madame Hæmpel for 6 Rbdlr.

Den 19 April var jeg i Foborg med ½ Favn Knippel 15 ()

/10/ Den 15 April saaede jeg 5 Skp hvide Ærter i det 2det Stykke i den aarle Krog. Den 17de April saaede jeg 1 Td 2 Skp Havre og 1½ Skp Vikkehavre i det sydvestlige hjørne af Krogen udenfor Porten, fra Veien til Kilden og til Veien til Knagelberg.

Den 19de April var jeg til Foborg med 1 Læs Spaane til Muurmestere[n] ved Veirmøllen for samme fik jeg 1 Rbdlr.

Den 21 April var jeg til Kirke.

Den 26de April lagde vi 4 Tdr 5 Skp Kartofler i det 7de Stykke i den aarle Krog nemlig 12 Skp af de store hvide 10 Skp af de kryllede, 6 Skp af de tidlige 5 Skp af de blaa 3 Skp Halvmaaner og 1 Skp lange røde Kartofler.

Den 27de April var jeg i Foborg med 1 Læs Spaane til Madame Bomand for 1 Rbdlr.

Den 30 April saaede jeg 6 Skp Vikkehavre og 2 Td 7 Skp Havre i den sydlige Halvdeel af Krogen nordøst for Haugen.

/11/ Den 1ste og 2den Mai var jeg til Anders Ravens og Karen Peders Datters Brullup i Grøndrup, jeg var gaaende derover og om Natten laae jeg hos Jørgen Sølvberg, jeg gav 1 Rbdrl til Brudgave.

Den 3die Mai var jeg i Foborg med 1 Læs Spaane til Hattemagerkonen udenfor Vesterport for 1 Rbdrl.

Den 4de Mai var jeg i Foborg med 1 Læs Spaane til Henrik Skomager for samme fik jeg 1 Rbdrl.

Den 5te Mai gik jeg til Skrifsters og Alters.

Den 6te Mai saaede jeg 6½ Skp Byg og 8 pd Kleverfrøe i det 3die Stykke i den aarle Krog.

Den 7de Mai saaede jeg 5½ Skp Byg og 2 Skp Sommerhvede og 1 Skp Hørfrø i det 1ste Stykke i den aarle Krog, ligeledes ¾ Skp Hørføe i Krogen bag Haugen, den ene ¼ til Anne.

Den 10 Mai var jeg i Foborg med 1 Læs Spaane til Jumfrue Hansen for samme fik jeg 1 Rbdrl.

Den 11te Mai var jeg i Foborg med 1 Læs Tørve til Betjent Morel for samme fik jeg 7 mk 8 sk.

Den 12 Mai var jeg i Foborg med ½ Favn

Knippelbrænde for 15 mk, samme Dag var jeg til Kirke.

/12/ Den 14de Mai saaede jeg 6 Skp Boghvede og d: 17de Mai saaede jeg 4 Skp Boghvede altsammen i den nordlige Halvdeel af Krogen nordøst for Haugen.

Den 8de Mai kjørede Jens Pedersen med deres og vor lille Pige ned til Røde Kroe hvor de blev vaccineret og d: 15 Mai kjørede jeg for dem derned at blive synet.

Den 19de Mai var jeg til Kirke.

Den 21 Mai var jeg i Foborg med 1 Læs Spaane til Nathan Jøde for samme fik jeg 1 Rbdrl. Den 22de og 23de Mai gravede vi Tørve vi havde Jens Pedersen og hans Dreng, Lars Knagelberg og Rigge, og Niels Pasaee til at hjælpe os, og den første Dag havde vi Hans Jensens Pige til at trille. Den 17de og 18de Mai var Hans nede at hjælpe Jens at grave Tørve, og d: 25 Mai, havde han Hans og Anne.

Den 24de Mai var jeg i Foborg med 1 Læs Spaane til Hattemagerkonen for samme fik jeg 1 Rbdrl.

/13/ Hans Nielsen Jumand i Gjerup var Født den 13 Marts 1795 og Døde den 18 Juni. 1833 Klokken 5 om Morgenen Ak et Tap jeg savner¹⁴.

14. Side /13/ er skrevet med en anden, ubehjælpssom håndskrift.

ORDFORKLARINGER

Ambe: i tallotteri; forbindelse mellem to numre, som betingelse for gevinst, idet den spillende vover sin indsats på, at to bestemte numre kommer ud samtidig.

Axeltræ: den midterste del af en vognaksel.

Bagkjæpstok: kæpstok (tværstykke) under vognbunden over bagerste vognaksel.

Bagveir: det stykke træ, der fra bagakslens midte går fremad mod forvognen, og hvori langvognen fastgøres.

Bagvogn: den bagerste del af en undervogn – modsat *forvogn*.

Barrehjul: hjul til hjulbør, dvs. trillebør.

beslaa en Vogn: at lægge jernringe eller bånd om hjulene.

Bier: I den tid bierne trækker, opstår der på grund af pladsmangel af og til trang til at sværme, hvorved en del af bifamilien udvandrer for at danne et nyt samfund. Med den første sværm, *forsværmen*, følger den gamle dronning; kommer der en *eftersværme*, vil dette ske 8–9 dage senere, og med denne følger den først udklækkede af de unge dronninger, som er opfødt af bierne før sværmmingen.

binde en Vogn: tilrette hjulringe, der er blevet for store.

Borde »spille over Borde«: spille musik under spisningen.

Brage Hør: behandling hvorved det træagtige i stænglen knuses ved hjælp af en hørbrage/hørbrøde. Under knusningen skulle hørren være knastør; derfor foregår Hans Nielsens hørbragning ofte ved naboens teglovn.

Brakkerug: rug sået i mark, der har ligget brak, dvs. utilsået.

brede Hør: efter ruskningen bredtes hørren ud i et tyndt lag på en eng, hvor der var meget dug. Herved begyndte en forrådnelsesproces, hvorved taverne frigjordes fra stænglen.

Bro: stenbro.

Bryst: »sætte nyt Bryst i Axlerne«: udvidelse eller fremstående kant på en tap, der f.eks. skal indføjes i en vognaksel.

Brystsygge: lungetuberkulose.

Buesav: sav, hvis blad er fastholdt i en bueformet savstilling (snedkersav).

Buløkse: ret stor økse, som ikke er skærpet til at bide; den bruges til at flække med og ikke til at hugge spåner af.

bunden: »at blive bunden«: dvs. at modtage et bindebrev. Et bindebrev var et brev på vers, som man modtog på sin navnedag.

Se nærmere s. 72 f.

bydt: byttet.

Bys (et): en bøsning, dvs. et kort rørstykke, der anbringes som påsætning eller især udføring af et hul, tap- eller akselleje.

bytte; »samme (dvs. en otting sæbe) byttede vi«: delte vi.

Bøgefil: fælg(e) af bøgetræ.

Bøm: se *Ploughbom*.

Deinetrug: dejtrug.

døgtede: døddet, dvs. kullet, uden horn.

Efterhavre: efterkorn; de letteste, dårligste kerner, som ved kastningen af kornet falder nærmest avnerne.

Eflerrug: se *Efterhavre*.

Eftersværme: se *Bier*.

Egefil: fælg(e) af egetræ.

Esketræ: asketræ.

Fadning: fading; den af vognbund, sidestykke, for- og bagsmække bestående overdel af vogn.

Fallebyg: byg sået i jord, der er fælget. Se *fælle*.

Fallehavre: jvf. *Fallebyg*.

Fallejord: jord der er fælget. Se *fælle*.

Favn: rummål for brænde (egl. om et rum af 3 alens højde og bredde og 1 alens dybde) = 72 kubikfod.

Favnebrænde: brænde i store stykker af ca. 1 alens længde.

feiled: manglede.

Fil (et); (plur. Fil eller Fille): fælge; de buede træstykker, hvoraf kransen på et hjul består, og hvori egerne fastgøres, også brugt om hele hjulkransen.

Fjelle: fjælle; fadingens brædder.

Foerhæs: foderhæs, dvs. halmhæs.

Foermandsvogn: fragtmandsvogn.

Forsværme: se *Bier*.

Ordforklaringer

Fortyv(e): gaffelformet del foran en vogn, hvori vognstangen befæstes.

Forvogn: den forreste del af undervogn (modsat bagvogn).

fælle; »at fælle noget jord«: fælge; ved pløjning, harvning o. lign. tilberede jord til såning; specielt pløje grøn jord (græsmark) op til agerland.

Fællingen: jord der er fælget. Se *fælle*.

Færredsvogn: færdesvogn. En vogn til personkørsel også kaldet *Reisevogn* eller *Stadsvogn*.

Førringsgilde: føringsgilde; beværtning før et gilde til dem, som har bragt varer med. Hos Hans Nielsen ofte med dans.

Galant (Slædevei): fortræffelig, udmærket.

Gjærdselskov: bevoksning, der egner sig til gærdsel, dvs. til at lave gærder af.

Granradder/Granroder: sandsynligvis marknavne.

Grautrær: gravtræ; ordet synes i det sydfynske område at have været brugt om et trægravmæle i almindelighed.

grubbe: male groft; afskalle og knuse korn til grove, runde gryn.

græse ud: sprede det nyslåede græs ud i et tyndt lag til vejring.

Grønfuld Havre: havre sået i en tidligere græsmark efter een pløjning, hvorved grønsværen altså kun er blevet vendt.

(Vort) Gaard: gårde, dvs. gårdsplads.

halv Vogn: se *Undervogn*.

Hammel: bindeleddet mellem trækdyrene og byrden, der skal trækkes oftest bestående af en tværstang som ved en bolt i midten forbindes med trækbyrden, og til hvis ender svinglerne, hvorved hestene trækker vognen i skaglerne, er fastgjort.

ham/han identisk med Niels Knudsen, søn af teglværksbestyrer Knud Rasmussen, Gerup. Se kap. »De unævnelige eller dramaet i Gerup.« s. 88.

Handveir/Handvier: se *Håndved*.

Hauger: haver. Sidestykker i vognkassen. Også om den stigelignende indretning bestående af flere med tværstykker forbundne længdestykker, som anbringes på en høstvogn i stedet for lukkede sidefjæle.

Hest: oftest hingst.

Hjulbør: trillebør.

Hosser: haser på nød; *afhosse*: pille haserne af nød.

Hovedstol: hestens hovedlag med bidsel (milebid), remme, skyklapper o.a. tilbehør.

hun: Se kap. »De unævnelige eller dramaet i Gerup.« s. 88.

Hersmanør: herbstmanøvre, dvs. efterårsmanøvre.

Haandved/Haandvier: håndtag. Også på hjulplov (plovstjært).

Indspændervogn: enspændervogn; køretøj trukket af én hest.

Jern: leer.

Jernvække: en kile til at kløve med; man slog på den med en kølle kaldet en »nøde«.

Kales Vogn: kaleche vogn.

Karduse (Tobak) groft papiromslag til indpakning – her af tobak. Også en målsangivelse.

kaste (om træer): fælde; **(om korn)**: rense.

Kjeppe: vognkæppe; de 4 opstandere af træ eller jern, anbragt i kæpstokkene, hvor imod vognfjælene eller haverne hviler.

Kjæpstok: kæpstok; træstykke (tværstykke) over akselen under vognbunden på en arbejdsvogn, i hvilket vognkæppene sættes fast.

Kjerve: neg af korn eller halm, også om to af de i en trave parvis opstillede neg på marken.

Kiks: løjer, skæmt.

Kilde: brønd.

Klanet (et): klarinet.

Kleverkjæs: blandet masse af aftærsket kløverfrø og avner, før frøet er rensat fra.

Klod: ung hest, plag.

Kloven Brænde: brændsel, bedre kvalitet end knippel (se dette).

Knald: bøsseskud; undertiden drillede karlene pigerne på forskellig måde, når de var forsamlede til kartegilde. Som her i dagbogen, hvor der affyres bøsseskud for at forskrække dem.

Knop-nag: nav til et knophjul, dvs. et massivt træhjul uden eger.

Knopvogn: vogn med knophjul, dvs. massive træhjul uden eger.

Kongeægt: ægtkørsel, dvs. pligtkørsel for kongen.

krøllede kartofler: krøllede kartofler, en kartoffelsort.

Kugleveir: kulevejr, dvs. bygevejr. Kul er en kort kraftig (regn)byge.

Langveir: langvogn, se denne.

Langvogn: langt stykke træ, som forbinder forvognen (fortyven) med bagvognens akseldele.

Lai/Lei »vi fællede den Krog bag Haugen, som var 4 Aars Lei«: leje; om jord, der har ligget hen som grøn jord i 2,3 eller flere år, henholdsvis i ét år. Lade en mark ligge upløjet hen.

ligge i Leje: om det forhold at korn, fordi det er groet for stærkt eller trykket ned af regn og storm, ikke kan holde sig oprejst, men kommer til at ligge hen ad jorden.

Ligkjøb: lidkøb.

Linner, et Sæt Linner: liner, dvs. hestetømmer.

lodde: kaste eller trække lod.
Loevingel: vænget ved loen.
Lolleger: lolliker, en ærtesort.
Løbekjæpstok: forvognens kæpstok. (Se: *Kjæpstok*).
Løbeplade: svajebro, tynd træplade på hvilken forvognens kæpstok drejer.
med alle, »blive hos ham med alle«: fuldstændig, helt og holdent.
Meiered/Meietøj: bruges her synonymt, begge i betydningen redskab til at meje korn med, i sin helhed bestående af mejebom, leblad og kroge.
Meiered/Meietøj kan ligesom *Jern* bruges i forbindelser som: »*Vi var 4 Jern*«, dvs. vi var 4 arbejdere til at meje.
Meiestage: leskaft med påsatte mejekroge.
Milebid: bidsel i hestens hovedtøj.
Mogger (en): mukkert; kort tyk hammer.
Nag: hjulnav.
Navere (en Nave): stort bor med lang rendeformet spån-rille, der har skærende med borets akse parallelt løbende kanter, anvendt ved boring af store huller, f. eks. til hjulnav.
Navtræ: gavntræ (især om elm eller eg), som aflægges til fremstilling af hjulnav.
Næstfolk/Næstmand: næstfolk, næstemand, dvs. forlover(e). Det var dem, der sad næst ved (nærmest) brudeparret.
Odning: formentlig arning, dvs. bundplade i bageovn. Dette ord udtales med å(a).
at være Oprør til: at give tilskyndelse til.
Pibehytte: pibehytte, låg.
Ploug: 1) *Dansk Ploug*: hjulplov. 2) *Engelsk Ploug*: sandsynligvis en ny svingplov.
Ploughbom: den centrale del af ploven, åsen, hvortil langjernet er fastgjort.
Potte, »*slaae en gammel Potte istykker*«. Udendørs blindbukleg, hvor man med bind for øjnene blev snurret nogle gange rundt og derefter skulle forsøge at ramme en gammel jyddepotte, som var anbragt med bunden i vejret på en pind.
Reisevogn: vogn til personbefordring. Hans Nielsen bruger for det meste betegnelsen *Færdesvogn*, altså en færdesvogn.
ruske Hør: hørrens taver går helt ned i jorden. Derfor blev hele planten ved høst trukket (rusket) op.
ryge: om sne; brugt synonymt med »fyge«, som også anvendes.
røgne huse: lægge rygning på.
sanke en Ploug: samle.
Sed (et): vognbund.
seene, »en seene Koe«: en goldko.

skage Hør: når det træagtige i stænglerne var brudt i stykker til skæver, blev disse fjernet ved at skage (skætte) hørren.
Sibotte: lavt trækar, hvor mælken opsiedes og hensattes for at give fløde, blive tyk o. lign.
Skarn, »havde Skarn til min venstre Fod: forgift, infektion.
Skiner på hjulene: korte smalle jernplader, der sættes på siden af fælgene over samlingerne.
Skjærpe: om heste. Hans Nielsen har nok fået »brodde« i hesteskoene i stedet for 2–3 af sømmene, så at hestene kunne stå fast i glat føre.
Skjære (et): et plovskær.
skove Hjem: Hans Nielsen bruger især udtrykket om at køre brænde hjem fra skoven. I regelen betegner »at skove« hele processen: fælde træer, sønderdele og køre hjem. De to første ting kalder Hans Nielsen at »hugge«.
Skruphøvlejern: en skrubbøvle er en høvl med smal sål og et jern, hvis skær er rundslebet. Bruges i tilfælde, hvor meget træ skal høvles bort eller store spåner tages.
Skrtb.: forkortelse for skråtobak.
Skud: Se *Knald*.
slaae Gedder: stange Gedder (med lyster).
slaae paa: om gødning; læsse på vogn.
Slagel: den kortere, sværere stang på en plejl, hvormed man slår på kornet under tærskningen.
Slethøvlejern: et redskab til at glatte med (evt. også til huden).
Slydestænger: om hver af de stænger, der anbringes løse over bjælkerne i udhuse, især stald og lo, og som danner et slags loft (en slyde), hvorpå hø o. lign. kan opbevares.
smøge, smøge om: sætte nye fælg af træ på hjul.
snippe: snippede, dvs. med hvid plet, blisset.
spække: udfylde huller i vægge ved hjælp af ler, mørtel, puds o. lign.
Spole, »en nye Spole i Haugerne«: tremme i høsthave, tværtræ. (Se: *Hauger*).
Spøl: affaldsprodukt, bærm fra brændevinsfabrikation eller ølbrygning, brugt til kreaturfoder.
St. Hans Rug: to-årig rug, der kan græsses eller anvendes som grønfoder det første år, og modner kerner det følgende år.
stampe: om vadmél; behandle med stød af særlige redskaber (stampere) under tilsætning af forskellige midler, f. eks. sæbe eller valkejord, for at blødgøre stoffet og få de enkelte fibre til at filte.
Steenvogn: lav, sværtbygget vogn til transport af sten, f. eks. fra markerne.
staaende Bøge: også kaldet »*Bøge på Roden*«.

Ordforklaringer

Stabpuder: stavpuder; puder af flettet halm, siv o. lign. (eller af filt), der anbringes under stavtræerne omkring trækdyrets hals.

Stangarme: om hvert af de to stykker træ, som danner en gaffelformet indretning foran på en vogn, mellem hvilke vognstangen befæstes.

Stribbe: strippe; lille kar af træstaver, oftest af form som en spand, men med en af staverne forlænget så den kan bruges som hank; især brugt til mælk.

Strøier: måske »Stryger« til at stryge leer med.

Stubhavre: havre sået i (rug)stub, modsat havre sået i gødet jord.

Stubkorn: korn sået i (rug)stub, modsat korn sået i gødet jord.

Svauer: svoger.

tage op: samle det afmejede korn sammen og binde det i neg.

temmelig temmelig: meget, temmelig stor o. lign.

Tinfunk: sandsynligvis fyrstøj.

Tombaksur: ur af tombak, en kobberrig messinglegering.

Tostoel: trebenet, høj stol hvorpå det våde vasketøj bankes med en tærskel.

Traver: parvis opstillet række eller samling af kornneg på marken; optællingsenhed for kornneg, langhalm o. lign. På Fyn omfattende som regel 40 (egl. 20 kærve eller bundter à 2 småneg.)

Trumper: rodstød.

Traskonaver: traskobor.

trømlet tromlet.

Undersæt: en slags forlængelse til en bikube, der anbringes under den, når kuben bliver for lille.

Undervogn: vogn uden fading og fjæle. Undervognen bestod af en for- og en bagvogn, som blev forbundet af et udskifteligt midterstykke af træ eller jern. På den måde kunne afstanden mellem for- og bagakselen varieres. En for- eller en bagvogn alene kaldtes »en halv Vogn«.

Valbirkspibehoved: valbirk, oftest ahorn.

Veirmølle: vindmølle.

Voier/Voiere: veger, vidjer; tynde bøjelige grene især af pil.

være Hø: hverve hø, dvs. vende.

Æretræ: ahorn.

øse Snee: skovle sne.

KILDER OG LITTERATUR

Kilder

Brahertrolleborgs folkemindesamling, Korinth:
Hans Niensens dagbøger 1813–33 (original).

Rigsarkivet, København:
Folketællinger 1787, 1801, 1834, 1840, 1845, 1850.

Landsarkivet for Fyn, Odense:
Kirkebøger fra Brahertrolleborg sogn 1784–1850.
Brandforsikringsprotokoller. Sallinge herred.
Brandtaksationsprotokoller. Sallinge herred 1840 og 1854.
Brahertrolleborgs skifteprotokol 1719–1850.

Landsarkivets interne hjælpemidler:
Register til Brahertrolleborgs fæsteprotokol 1719–1904.
Register til Brahertrolleborgs skifteprotokol 1719–1850.

Landsarkivet for de sønderjyske Landsdele, Åbenrå:
Lauritz Jensen Schmidts dagbog 1820–57. (Privatarkiv nr. 676).

Matrikelarkivet, København:
Original I kort over Gerup m.m. 1784.
Udskiftningskort over Fleninge 1784.
Udskiftningskort over Nybygdgårde 1782.
Sogneprotokol. Brahertrolleborg sogn.
Sogneprotokol. Svanninge sogn.

Institut for europæisk folkelivsforskning, Brede:
Hans Niensens dagbøger 1813–33 (kopi).
Hans Niensens dagbøger 1813–33 (kopi af renskrift foretaget af Kr. Bruun, Brobyværk).
Peder Niensens dagbog 1814 (kopi af renskrift).
Peder Niensens dagbog 1829 (kopi).

Det kongelige bibliotek, København:
Jens Baggesens dagbøger 1787 og 1788.

Litteratur

Balle Petersen, Poul: »Gården, slægten og naboerne. Sociale relationer i et lokalsamfund i Danmark o. 1880.« Folk og kultur. Årbog for Dansk Etnologi og Folkemindevidenskab 1980, s. 106–150.

Barnes, J. A.: »Social Network.« An Addison-Wesley Module in Anthropology. Module 26. U. sted, u. år.

Begtrup, Gregers: »Beskrivelse over Agerdyrkningsens Tilstand i Danmark. Fyen, Langeland, Ærø, Lolland og Falster.« Bd. I. København (1806) 1978.

Blomberg, Aage Fasmer: »Faaborg by's historie.« Bd. I–II (1729–1914). Udg. af Faaborg byhistoriske arkiv. Faaborg 1955/56.

Böttiger, L.: »Vesterskjerninge-Ulbølle og Omegn.« Svendborg Amt 1923. Udg. af Svendborg Amts Historiske Samfund. Nyborg 1924.

Dieckmann Rasmussen, J.: »Sognefoged i Stavns-holt Lars Niensens dagbog (1771) 1789–1794. København: Landbohistorisk Selskab 1978.

Feilberg, H. F.: »Dansk Bondeliv.« Bd. 1–2. Kjøbenhavn 1889 og 1899.

Gormsen, Gudrun: »Peder Knudsens dagbog 1828–1859. En analyse af økonomisk og social organisation.« Utr. prisopgave i Europæisk etnologi. Brede 1976.

Gravlund, Thorkild: »Dansk Folkekarakter. Sjællændere og Jyder. Fynboer, Lollændere og Falstringer.« København og Kristiania 1919.

Hansen, Georg: »Sædelighedsforhold blandt landbefolkningen i det 18. århundrede.« København 1957.

Hastrup, Frits: »Danske landsbytyper.« (disp.) Århus 1964.

Holm, Ralph og Klavs Vedel (red.): »Folkedansen i Danmark.« København 1947.

Johansen, Hans Chr.: »Befolkningsudvikling og familiestruktur i det 18. århundrede.« Odense University Studies in History and Social Sciences. Vol. 22. Odense 1975.

Hove, Th. Th.: »Tørvegravning i Danmark.« Her-ning 1983.

Jørgensen, Carl, Marius Jens: »Træk af Brahertrolleborg Sogns Skolevæsen.« Svendborg Amts Historiske samfunds Aarskrift. Bd. 8, Nyborg 1915. s. 73–88.

- Jørgensen, S. Fritz: »Brahetrolleborgs Sogns Degne- og Skolehistorie.« Odense 1874.
- Kaivola-Bregnehøj, Annikki: »Bondebryllup.« Foreningen Danmarks Folkeminders Dokumentationsserie. Bd. 2. København 1983.
- Kousgård Sørensen, J.: »Svendborg amts bebyggelsesnavne.« Danmarks Stednavne bd. 13. København 1958.
- Larsen, Joakim: »Bidrag til den danske Folkeskoles Historie 1784–1989.« Bd. 1. København 1893.
- Larsen, S.: »Fynsk markedshandel.« Fynske minder 1960/61, Odense 1961. s. 67–83.
- Le Goff, Jacques: »Mentaliteterne, en tvetydig historia.« Att skriva historia, udg. af Jacques Le Goff og Pierre Nora. Stockholm 1978, s. 244–62.
- Myrdal, Janken: »Allmogereser enligt bondedagböcker.« Medd. från Arkivet för folkets historie, årg. 7, nr., 2.
- Møller, J. S.: »Fester og Højtider i gamle Dage. Skildringer fra Nordvestsjælland.« Bd. 1–2, Holbæk 1928 og 1933.
- Møller Kristian: »Opdragelsesanstalten Bernstorffsminde.« Svendborg Amts Historiske Samfunds Aarsskrift, Bd. 26, Nyborg 1933. s. 101–05.
- Nielsen, Anders: »Ungdomsgilder i Lydinge, Lydingegaarde og Brændelynge Bylav.« Fynsk Hjemstavn, Odense 1935. s. 74–76.
- Radcliffe-Brown, A. R.: »On Social Structure.« Journal of the Royal Anthropological Institute. 70.
- Rask, Rasmus: »De fynske Bønders Sprog.« Bearbejdet og udgivet af Poul Andersen. København 1938. Udvalg for Folkemaals Publikationer Serie A, nr. 2.
- Rasmussen, Holger: »Fynske Bindebreve.« Fynske Studier II. Odense 1960.
- Reimer, Christine: »Nordfynsk Bondeliv i Mands Minde.« Bd. I–V. Odense 1910–19.
- Rørbye, Birgitte: »Studiet af fester«. Unifol. Årsberetning 1976, Københavns universitet: Institut for Folkemindevidenskab. København 1977. s. 157–80.
- Raae, Ellen: »Den stive Arbejdsvogns Undervogn. Redegørelse med Spørgsmål.« Danske Folkemaal 10. årg. København 1936–37, s. 75–84.
- Raae, Ellen: »Redegørelse for Besvarelser på Spørghefter »Vogntyper i Danmark m.m.« Danske Folkemaal 11. årg. København 1938, s. 35–42.
- Raae, Ellen: »Høstvognen. Redegørelse og Spørgsmål.« Danske Folkemaal 14. årg. København 1943, s. 120–29.
- Schievelbusch, Wolfgang: »Paradiset, smagen og fornuften. Nydelsesmidlernes historie.« København 1980.
- Schmidt, August F.: »Landsbysmeden«. Ryslinge 1932.
- Schmidt, August F.: »Gilder i Landsbyen.« Århus 1942.
- Schmidt, August F.: »Moser og Tørv. Et stykke bondehistorie.« Brabrand 1948.
- Schmidt, August F.: »Leksikon over landsbyens gilder.« København 1950.
- Schousboe, Karen: »Foldudbytte og bondeøkonomi.« Fortid og Nutid, bd. XXVIII, hft. 1, København 1979. s. 35–49.
- Schousboe, Karen: »Kistefæ. Opsparingsens form og funktion hos 1700-årenes fæstebonde.« Folk og Kultur. Årbog for dansk Etnologi og Folkemindevidenskab. 1981, s. 24–42.
- Schousboe, Karen: »En fæstebondes liv. Erindringer og optegnelser af gårdfæster og sognefoged Søren Pedersen, Havrebjerg. København: Landbohistorisk Selskab 1983.
- Sloth, H.: »Slægten Reventlow«. Svendborg Amts Historiske Samfunds Aarsskrift. Bd. 26, Nyborg 1933. s. 24–58.
- Stoklund, Bjarne: »Ecological Succession: Reflections on the Relation between Man and Environment in Pre-industrial Denmark.« Ethnologia Scandinavica 1976, Lund 1976. s. 84–99.
- Stoklund, Bjarne: »Huset og skoven. Et sjællandsk husmandshus og dets beboere gennem 300 år.« Højbjerg: Wormianum, 1980.
- Søkilde, N. Rasmussen: »Gamle og nye Minder om Brahetrolleborg og Omegn.« Kjøbenhavn 1870.
- Søkilde, N. Rasmussen: »Udskiftningen ved Brahetrolleborg for 100 Aar siden.« Odense 1888.
- Søkilde, N. Rasmussen: »Trolleborgegnen og dens Beboere igennem 250 Aar (fra 1646 til vore Dage).« Odense 1894.
- Thompson, E. P.: »Time, Work-Discipline, and Industrial Capitalism.« Past and Present. Bd. 38, London 1966. s. 56–97.
- Unifol. Årsberetning 1978. Københavns universitet: Institut for Folkemindevidenskab. København 1979.
- Villaume, P.: »Grundsætninger og Indretninger angaaende de mere dannede Stænders Fællesopdragelse. Tilligemed en Beretning om Opdragelsesanstalten Bernstorffsminde på Baroniet Brahetrolleborg i Fyen.« Kjøbenhavn 1804.
- Weismann, C.: »Skovbrug på Fyn i det 19. Aarhundrede.« Odense 1900.
- Witt, Torben: »Hjul- og karetmager.« Gamle danske håndværk. G. Nellemann og I. Danielsen (red.) København 1971, s. 163–69.

