



Danskernes Historie Online

Danske Slægtsforskeres Bibliotek

Dette værk er downloadet fra Danskernes Historie Online

Danskernes Historie Online er Danmarks største digitaliseringsprojekt af litteratur inden for emner som personalhistorie, lokalhistorie og slægtsforskning. Biblioteket hører under den almennyttige forening Danske Slægtsforskere. Vi bevarer vores fælles kulturarv, digitaliserer den og stiller den til rådighed for alle interesserede.

Støt Danskernes Historie Online - Bliv sponsor

Som sponsor i biblioteket opnår du en række fordele. Læs mere om fordele og sponsorat her: <https://slaegtsbibliotek.dk/sponsorat>

Ophavsret

Biblioteket indeholder værker både med og uden ophavsret. For værker, som er omfattet af ophavsret, må PDF-filen kun benyttes til personligt brug.

Links

Slægtsforskeres Bibliotek: <https://slaegtsbibliotek.dk>

Danske Slægtsforskere: <https://slaegt.dk>

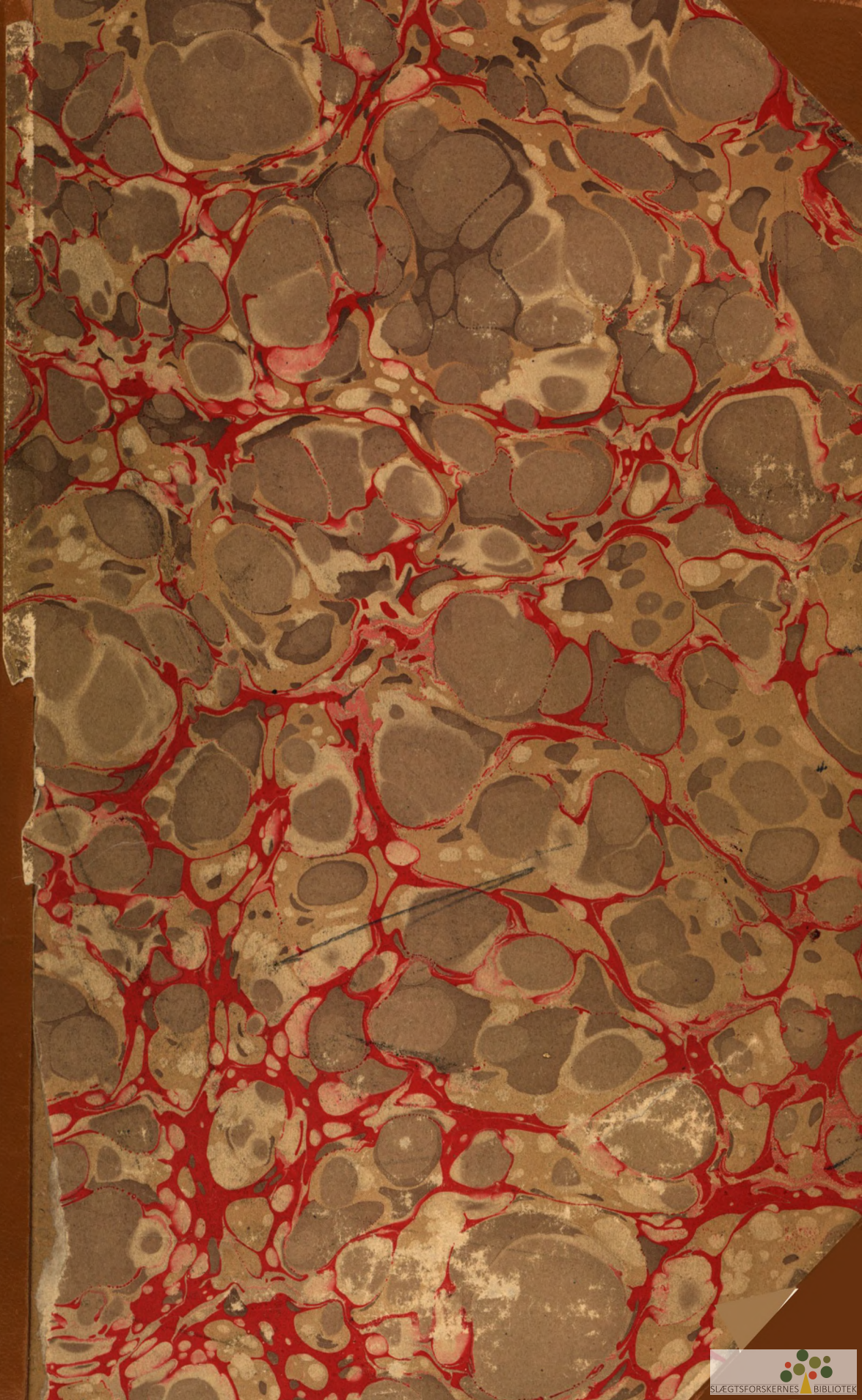

DANMARKS BRANDVÆSENER

(DE KOMMUNALE BRANDVÆSENER)

UNDER REDAKTION AF

BRANDINSPEKTØR, KAPTAJN A. KRIEGER



KØBENHAVN
ARTHUR JENSENS FORLAG

1936



*Redning af Liv gaar altid
forud for Redning af Verdier.*

INDHOLD

	Side
FORORD.....	13
BRANDVÆSENETS ORGANISATION. Af Brandinspektør, Kaptajn A. Krieger.....	15
TRÆK AF BRANDMATERIELLETS UDVIKLING GENNEM TIDERNE.	
Af Brandinspektør, Dr. techn. <i>Povl Vinding</i>	21
OM FOREBYGGENDE BRANDVÆRN. Af Direktør, cand. polyt. <i>N. Chr. Hafn</i>	68
BRANDFORSIKRING. Af Direktør <i>Poul Serup</i>	79
DE FRIVILLIGE BRANDVÆRN I SØNDERJYLLAND. Af Brandinspektør <i>Nis Juhl</i> , Haderslev...	85
BILLEDER AF BRANDSTATIONER, BRANDMATERIEL ETC.....	533

PERSONALHISTORISKE OPLYSNINGER

vedrørende Personellet ved de danske Brandvæsener.

	Side		Side
Aabenraa	89	Egersund.....	158
Aakirkeby	98	Esbjerg	161
Aalborg	99	Faaborg	165
Aarhus	104	Fakse.....	166
Abild	114	Felsted	168
Aller.....	114	Fjelstrup	171
Allinge-Sandvig	116	Fredericia	174
Arnum.....	117	Frederiksberg.....	178
Asminderød-Grønholt	121	Frederiksborg Slotssogn	184
Asnæs-Vig	123	Frederikshavn	185
Assens.....	125	Frederikssund	189
Asserballeskov.....	127	Frederiksværk	191
Augustenborg	128	Gentofte	192
Bajstrup	131	Glostrup	195
Ballerup.....	134	Graasten	197
Birkerød.....	135	Gram	203
Bogense	137	Grenaa	204
Bolderslev	138	Haderslev.....	207
Borup-Kimmerslev.....	140	Hadsten	220
Bov.....	141	Hammelev	221
Bredebro	145	Hasle	224
Bro.....	147	Haslev.....	224
Broager	148	Hellevad.....	227
Brønderslev	152	Helsingør.....	227
Christiansfeld.....	154	Herning	231
Ebeltoft.....	157	Hillerød	234

	Side		Side
Hjerndrup	236	Ringenæs	401
Hjørring	237	Ringkøbing	403
Hobro	241	Ringsted	405
Holbæk	243	Roskilde	407
Holstebro	247	Rudbøl	411
Horsens	250	Rudkøbing	412
Hundslev	253	Rødby	414
Hvalsø	255	Rødning	415
Hvidovre	256	Rødovre	417
Hvinderup-Fastrup	258	Rønne	418
Højer	260	Sakskøbing	420
Hørsholm	266	Samsø	422
Hørup	267	Silkeborg	424
Jejsing	268	Skagen	427
Jels	270	Skanderborg	427
Kalundborg	272	Skelskør	430
Kerteminde	273	Skive	431
Kirke Hyllinge	275	Skodborg	434
Kjellerup	276	Skødsbøl	438
Klilev	278	Skærbæk	440
Kolding	281	Slagelse	444
Kolind	285	Sorø	447
Korsør	287	Stege	449
Kværs-Tørsbøl	289	Stepping	451
København	293	Storehedinge	454
Køge	328	Struer	456
Lemvig	330	Stubbekøbing	458
Lyngby	332	Stubbæk	460
Lysabild	334	Svaneke	463
Løgstør	337	Svendborg	464
Løgumkloster	337	Svinninge	466
Løjt kirkeby	340	Sæby	467
Mariager	344	Søllerød	468
Maribo	345	Sønderborg	470
Marstal	347	Taarndby	478
Middelfart	349	Taastrup	482
Møgeltønder	351	Tandslet	484
Nakskov	355	Thisted	485
Nexø	358	Tikjøb	488
Nibe	361	Tinglev	491
Nordborg	361	Toftlund	496
Nyborg	366	Tyrstrup	500
Nykøbing F.	368	Tønder	501
Nykøbing M.	372	Ullerup	509
Nykøbing S.	374	Varde	510
Nysted	376	Vejle	514
Næstved	377	Vejstrup	518
Nørre Sundby	378	Viborg	520
Odder	380	Vilsbæk	524
Odense	383	Visby	525
Præstø	390	Vordingborg	527
Randers	392	Ærøskøbing	529
Ravsted	397	Øsby	530
Ribe	397	Østerhøjst	532
Ringe	400		

FORORD

TANKEN om Udsendelsen af personalhistoriske Værker, omfattende en ganske bestemt Klasse eller Gruppe af Borgere, der opfylder samme Betingelser eller er knyttet sammen gennem fælles Arbejde og Interesser, er ingenlunde ny. For snart en Menneskealder siden udsendte Johannes Madsen sine Portrætgallerier, der anbefaledes paa det varmeste af samtlige daværende Arkiv-Chefer og særligt af den fremragende Personalhistoriker A. Thiset. — Det var her i Landet det første Værk af denne Art. I 1934 tog Arthur Jensens Forlag Tanken op og har nu udsendt en statelig Række biografiske Værker. Det kan jo heller ikke nægtes, at de har deres store kulturhistoriske Berettigelse ved i et samlet Hele at vise Nutiden og Fremtiden, hvilke Folk, hvilke Typer, der var beskæftiget netop med dette eller hint Erhverv. For Kollegerne indenfor en ganske bestemt Erhvervsgren vil en saadan Oversigt over samtlige de Mennesker, der har med dette Erhverv at gøre og over de ofte meget forskellige Forhold, hvorunder de maa udføre deres Gerning, jo selvsagt have en betydelig Interesse, ikke mindst derigennem, at den bliver medvirkende til at forøge Kendskabet til dens forskellige Afskygninger, ligesom den vil virke med til et forøget Sammenhold og en bedre Forstaaelse af de andres Arbejdsvilkaar.

Ikke mindst indenfor Danmarks kommunale Brandvæsener, hvor de forskellige Korps paa Grund af de lokale Forhold er, og maa være, saa vidt forskelligt organiseret, selv om Maalet for deres Gerning jo altid er den samme — Samfundets og dets Medlemmers Beskyttelse mod Ildsvaade — kan det være af Betydning at have en samlet Oversigt over disse Forhold.

For at Bogen kan faa sin rette Værdi, har jeg anlagt Arbejdet saaledes, at Værket foruden at være et personalhistorisk Værk over Brandvæsenernes Personel i Aaret 1935 — det Aar, hvor de danske Købstæders Brandvæsener for 50 Aar siden begyndte at gaa over til faste Korps —, tillige kan bruges som en Haandbog for enhver, der kan tænkes at søge Oplysninger med Hensyn til Organisation, Materiel m. m. For at lette Oversigten er Brandvæsenerne derfor opstillet i alfabetisk Orden, og alle Oplysninger ordnet efter den samme Retningslinie, saaledes at man i de indledende Oversigter over de enkelte Brandvæsener vil finde Oplysninger af en bestemt Art staaende paa samme Sted. Dette vil lette Brugen af Bogen f. Eks. ved sammenlignende Studier.

Da man anmodede mig om at overtage Redaktionen af et Værk om Danmarks

kommunale Brandvæsener, var jeg ganske klar over, at det vilde være en uløselig Opgave at fremstille en saadan Oversigt, hvis jeg ikke mødte Forstaaelse og Hjælp hos Lederne af alle Landets Brandvæsener. Dette har jeg opnaaet, og jeg bringer derfor alle, der har hjulpet mig, min oprigtigste Tak, ikke mindst Formanden for Dansk Brandinspektørforening, Brandinspektør *G. Stampe*, Aalborg.

Jeg takker desuden alle, der har været mig behjælpelige i dette Arbejde, dels ved at skrive de indledende, orienterende Artikler, og dels ved at skaffe mig de autentiske Oplysninger indenfor de enkelte Korps.

De danske Brandfolk er et roligt og stille Folkefærd, der, uden at reklamere eller slaa paa Stortrommen for deres Virksomhed, gaar til deres ofte farefulde Gerning besjælet af Lyst og Iver efter at hjælpe andre Medborgere, der maaske er i den højeste Nød. Jeg synes, disse raske og modige Mænd fortjener et varigt Minde.

A. Krieger.

BRANDVÆSENETS ORGANISATION.

AF BRANDINSPEKTØR, KAPTAJN A. KRIEGER.

Lige fra Menneskeheden i sin tidligste Barndom lærte at tage Ilden i sin Tjeneste, har man gjort den, ofte dyrekøbte, Erfaring, at den kontrollerede Ild var en god Ven og Hjælper, medens den ukontrollerede Ild var en farlig Fjende og en streng Herre. Man ser derfor ogsaa, at Oldtidsfolkene allerede paa et meget tidligt Tidspunkt har beskæftiget sig indgaaende med Brandslukning og organiseret Brandvæsen.

I Middelhavslandene, Grækenland og Rom, var den oprindelige Byggemaade i brandteknisk Henseende slet ikke saa daarlig; Husene, var for at holde Varmen ude, opført helt af Sten, uden megen Anvendelse af Træ, med flade Tage og med Ydermurene ragende op over Taget, saa at de ligefrem dannede Brandmure med Kam over Taget i moderne Forstand. Naar dertil kom, at den oprindelige Bebyggelse var meget spredt, vil man forstaa, at saadanne Steder var der ikke megen Fare for en Ildsvaade af større Omfang. Anderledes stillede Forholdene sig imidlertid senere, da Rom begyndte at vokse sig stor og mere og mere antog Karakter af en Storstad. Da begyndte man at bygge Husene tæt sammen og gik op til 3, 4 ja endog 5 Stokværk, hvilket selvsagt medførte en betydelig Forøgelse af Brandfaren.

Det første historisk kendte Brandkorps blev oprettet af Kejser Augustus i Aaret 22 f. Chr. Det bestod af 600 Slaver, men allerede efter 16 Aars Forløb blev det afløst af en ny og kæmpemæssig Organisation, bestaaende af 7 Cohorter, hver paa ca. 1200 Mand. Hver Cohorte var delt i 7 Centurier. Hele Korpset var underlagt en »præfektus vigiliæ».

Efter det romerske Kejserdømmes Fald hører vi ikke meget til organiserede Brandkorps før langt frem i Tiden.

Her i Danmark oprettedes i Kjøbenhavn et efter Omstændighederne udmærket Brandkorps under Byens Belejring af Svenskerne i 1658—59. Brandmestrene og Folkene var alle Murerestre og Tømmermænd med deres Svende og Dreng. Udrustningen bestod af Hakker, Jernstænger, Baadshager, Økser, Stiger og Læderspande. Hver Brandmester havde desuden 2 Sprøjter af Kobber, der hver kunde rumme en Tønde Vand. Desuden fandtes 4 store Sprøjter, hver rummende 3—4 Tønder Vand og blev fremført ved Hestetræk.

Det rigtige store Fremskridt kommer imidlertid først, da man i 1673 opfandt Brandslangen. De første Slangesprøjter i Danmark nævnes i 1689, da København fik en ny Brandordning.

Fra dette Tidspunkt og helt til vor Tid er Brandvæsenerne organiseret som et »Pligtbrandvæsen«, d. v. s. arbejdsdygtige Mandspersoner indenfor et vist Alderstidsrum er pligtige til at staa i Brandkorpset og møde til Ildebrand og Øvelse.

At saadanne Korps kunde have en meget betydelig Størrelse fremgaar af, at f. Eks. Kjøbenhavn omkring Aar 1800 havde et Brandkorps bestaaende af 50 Officerer, 400 Underofficerer og 3000 Menige.

Naar disse Korps skulde alarmeres — altsaa naar der var udbrudt en Brand i Byen — var det en meget stor og omfattende Historie.

Enhver opstaaende Ildløs blev nemlig anmeldt fra Brandstedet ved »et stort Anskrig til Naboerne«, hvorpaa Vægterne eller Kurerne fra Kirketaarnene bragte Meldingen videre til almindelig Kundskab ved at klemte med Stormklokkerne og om Dagen udhænge en Fane om Natten en Lygte paa den Side af Taarnet, hvor Ilden var. I Gaderne gjorde Vægterne Alarm ved at pibe og raabe: »Brand! Brand!«, vække Folk ved at banke paa Portene og tænde alle Gadelygterne — selv om det var Maaneskin. Ilbud blev afsendt til Brandmajoren, Politimesteren, Kommandanten og Byvagten. Denne sidste afgik straks til Brandstedet med »Vagtsprøjten«, efter at have sørget for, at Trommen gik i Gaderne for at sammenkalde Brandmandskabet, Borgervæbningen og Garnisonen. Den tilstedeværende Borgervagt besatte imidlertid Adgangene til det brændende Hus, for at holde »unyttigt Folk« borte. Vægterne strømmede til fra alle Sider for at være behjælpelige, medens Brandmandskabet samledes, hver ved sin Sprøjte, der derpaa saa hurtigt som muligt førtes til Brandstedet. Hele Byen kom saaledes i Løbet af kort Tid paa Benene under en uhyre Tummel. Vognmændene skulde føre Kirkernes store Vandkar, alle Slags Brandstiger, Ildhager og Sprøjter til Brandstedet, Bryggerne mødte med deres Heste og Sluffer, Bagere og Slagtere, der havde Heste, var ogsaa pligtige til at møde med disse, og endelig skulde et Antal Vogne holdes rede i Nærheden af Brandstedet for at hjælpe til med at bortfjerne det hjergede Gods. De først mødende Vandsluffer fik en Belønning. Garnisonen og Borgervæbningen samledes paa deres Alarmpladser for om fornødent at kunne besætte og afspærre Gader og Bygninger samt holde Opsyn med de reddede Genstande, ligesom enhver Borger havde Pligt til at sætte en Tønde eller et Kar med Vand udenfor sin Dør, samt udhænge en Lygte, i Fald han boede i Nærheden af Brandstedet. Politimesteren og Byens andre Embedsmænd mødte paa Brandstedet for at assistere Brandmajoren, der naturligvis havde den egentlige Ledelse af Slukningen, og uden hvis Befaling intet Hus maatte nedrives eller nogen anden overordentlig Forholdsregel træffes. Foruden af det faste Mandskab betjentes Sprøjterne af en stor Mængde lavere Næringsdrivende saasom Øldragere, Favnesættere, Korn- og Kalkdragere, Pram-mænd o. s. v.

I Aarene 1725 — 28 gik der en Ildebrandsepidemi over Landet. Den begyndte i 1725 i Tønder. Aaret efter brændte en stor Del af Viborg, derefter Slangerup, Vordingborg, Skive, Sakskjøbing og Faaborg. Den 20. Oktober 1728 udbrød i Kjøbenhavn en Ildebrand, der rasede i 3—4 Dage. Kjøbenhavns Brandvæsen svigtede; det var Byens Garnison, som paa Brandens 3. Dag tog Kampen op. Ved denne Brand ødelagdes 1670 Huse eller mere end to Femtedele af hele Byen.

Efter denne Katastrofe omorganiseredes Hovedstadens Brandvæsen, dels ved Anskaffelse af nye Sprøjter, dels ved Forøgelse af Personellet. Hvilke anseelige Styrker man i denne Periode regner med fremgaar af, at Københavns Brandvæsen i 1742 bestaar af: 1 Brandmajor, 2 Vicebranddirektører, 1 Kaptajn, 2 Løjtnanter, 2 Adjudanter, 2 Fændrikker, 3 Premierbrandmestre, 26 Ober-Brandmestre

27 Underbrandmestre, 26 Sprøjtemestre, 28 Straalemestre, 27 Assisterter og 560 geneme Brandsvende foruden flere andre. Ved Ildebrand mødte Brandofficererne i Uniform, alle de andre var civile med Undtagelse af 24 Mand — de sorte Brandfolk — der besatte den faste Brandvagt. Disse 24 Mand danner Stammen i det senere faste Brandkorps.

Som Ordningen var i Hovedstaden, var den i alt væsentligt ogsaa ude i Landets Købstæder, og paa det nærmeste blev denne Ordning af Brandvæsenet staaende lige op til vor Tid — ja for nogle Byers Vedkommende og i de fleste Landkommuner eksisterer den endnu i det, vi kalder Pligtbrandvæsen.

Det er Teknikens Fremskridt, der efterhaanden trækker Organisationerne med, og det store Ryk kommer ved Indførelsen af Motorsprøjten. Indførelsen af Automobilen medførte hos det store Publikum en fuldstændig ændret Opfattelse af, hvad man forstaaer ved Hastighed. Fart — Fart er Tidens Løsen, og dette medførte igen en vaagen og aaben Kritik overfor Brandvæserne, som man ude omkring i Landet ikke kunde sidde overhørig i det lange Løb. Derfor har ogsaa alle vi, der har levet med i Gennembrudets Tiaar, oplevet det Særsyn, at vi de allerfleste Steder har et Brandvæsen og en Organisation, der er langt, langt mere effektiv og forud for, hvad Loven forlanger. Vore Brandvæser er for Byernes Vedkommende bygget op i Henhold til Loven af 1873 og for Landkommunernes Vedkommende efter den af 1926. Hovedgrundtanken er i begge Lovene — Pligtbrandvæsenet. Altsaa den Tanke, at enhver arbejdsfør Mandsperson i en bestemt Periode af sit Liv er pligtig til i Farens Stund at stille sin Person til Samfundets Raadighed. Dette er en sund og god Tanke, men den har bare den Mangel — og det er et meget væsentligt Minus — at hele Ordningen er for tungt virkende. Man er derfor i de allerfleste Byer gaaet bort fra Pligtbrandvæsenet og har overladt alt Slukningsarbejde til et lille fast, veluddannet Korps, der forsynet med gode, moderne Redskaber kan gøre langt bedre Fyldest, end det store uhaandterlige Masseopbud.

I vore Dage kan Brandvæserne deles i 6 Grupper efter deres Organisation, idet de forskellige Grupper dog i flere Tilfælde er kombinerede ind i hinanden, saaledes at de kommer til at passe til de lokale Forhold.

De 6 Hovedgrupper er følgende:

- 1) Pligtbrandvæsen.
- 2) Borgerbrandvæsen.
- 3) Erhvervsbrandvæsen.
- 4) Frivilligt Brandvæsen.
- 5) Privat Entreprisebrandvæsen.
- 6) Fabriksbrandvæsen.

1. PLIGTBRANDVÆSEN:

Bortset fra nogle enkelte mindre Købstæder er denne Ordning, som ovenfor anført, helt afskaffet i Byerne og findes egentlig nu kun i Landkommunerne, hvorfor jeg ogsaa her skal holde mig til Ordningen paa Landet. Som tidligere nævnt bestaar dette Brandvæsen principelt af hele den arbejdsføre mandlige Befolkning i Alderen mellem 18 og 60 Aar. Kommunerne er delt i Brandkredse, og i hver Kreds er udnævnt en Brandfoged, der i Ildebrandstilfælde har den absolutte Ledelse i Kredsen, indtil Politimesterens Ankomst. Brandfogden skal sørge for, at Kredsens Brandredskaber altid er i forsvarlig og brugbar Stand,

samt at Mandskabet kan betjene dem, hvorfor han ogsaa skal afholde et i Loven nærmere fastsat Antal Øvelser og Mønstringer med Brandmandskabet. Dette er altsaa den aarhundredgamle Ordning i Renkultur, men nu kommer vi til Forskellen fra den gamle Periode nemlig, at medens man i Fortiden kun var henvist til sine egne Redskaber, saa er man nu, takket være Automobilsprøjtes Sejrsang, kommet ind paa Zoneinddelingen, hvilket vil sige, at man har indrettet sig saaledes, at der i Løbet af højst 10—15 Min. altid vil møde en stor Slukningshjælp — en Motorsprøjte. Disse Motorsprøjter kommer fra et i Nærheden liggende Brandvæsen af en af de andre Kategorier, foraarsaget ved at Landkommunerne enten har truffet Aftale med et kommunalt eller privat Brandvæsen om for en bestemt Sum at yde Assistance i Ildebrandstilfælde, eller at flere Nabokommuner har sluttet sig sammen om at danne et eget Brandvæsen. Denne Ordning maa betegnes som ganske fortræffelig og velegnet i vort Land med de gode Vej- og Telefonforbindelser. Men for at faa den fulde Nytte af et saaledes opbygget Brandvæsen maa den store Slukningshjælp suppleres med en lokal Slukningshjælp d. v. s. en lille Haandkraftsprøjte, betjent af 3—4 Mand under en Fører (Brandfogden) og anbragt rundt om i Kommunens sammenbyggede Steder og paa de større Gaarde.

2. BORGERBRANDVÆSEN:

Dette Brandvæsen, der er langt det almindeligste i vore Købstæder og større Landkommuner, bestaar af et fastansat, honorarlønnet Mandskab, der har deres Hovederhverv gennem deres borgerlige Beskæftigelse, men som for en som Regel ret ringe Betaling har paataget sig Slukningsarbejdet. Disse Korps er ret smaa 1—2 Mand pr. 1000 Indbyggere — men de er gennemgaaende veluddannede, saaledes at de maa siges fuldt ud at løse den Opgave, der er stillet dem. Man kan selvfølgelig ikke forlange, at et lille Brandkorps paa 15—20 Mand skal kunne klare en Ildebrand af meget store Dimensioner; men ogsaa her kommer den moderne Motorsprøjte os til Undsætning, idet man nu kan kalde og indenfor en rimelig Tid faa Hjælp fra andre Brandvæsener.

Manglen ved denne Organisation er, at der undertiden — navnlig i Arbejdstiden — kan være nogen Vanskelighed med at faa Mandskabet samlet indenfor rimelig Tid, men dette har man søgt at raade Bod paa, dels ved at forlange at Mandskabet skal bo indenfor en passende kort Afstand fra Brandstationen og dels ved gennem Korpsets Sammensætning at sørge for, at der blandt Folkene findes et passende Antal »Indendørsarbejdere«, der da forsynes med Klokker paa Værkstederne. Paa denne Maade er det lykkedes at faa skabt en Organisation, der uden at koste nævneværdigt, dog har en saadan Slagkraft, at 1. Hold kan rykke ud fra Stationen 2—4 Min. efter indgaaet Alarm, medens den øvrige Del af Styrken kommer noget senere, mange Steder alarmeret ved Sirener, der er fortræffeligt egnede til at kalde Mandskabet sammen fra Arbejdspladserne, men dog har den Mangel, at hele Byen kommer i Oprør, hvorved der hidkaldes et betænkeligt stort Antal Tilskuere til stor Gene for Brandvæsenets Arbejde.

3. ERHVERVSBRANDVÆSEN:

Ved et Erhvervsbrandvæsen forstaas et Brandvæsen, hvor Personalet udelukkende har Brandtjeneste som Erhverv. Ved denne Organisationsmaade har man

den store Fordel altid at have en fast Vagt siddende paa Brandstationen, saaledes at en Udrykning kan ske saa at sige aldeles momentant (Udrykningstid $\frac{1}{2}$ —1 Min.). Men denne Ordning er selvsagt betydeligt kostbarere end den foran nævnte, idet Personalet er Tjenestemænd, der skal have en saadan Lønning, at de kan leve af den, ligesom de ved Afgang maa være pensionsberettigede. En saadan Ordning findes selvfølgelig i Kjøbenhavn, paa Frederiksberg og i Gentofte, men tillige i flere af vore største Købstæder f. Eks. Aarhus, Aalborg, Odense, Esbjerg m. fl.

I de fleste af disse Købstæder er den faste Vagt dog suppleret af en betydelig Reserve, der er organiseret efter samme Princip som Borgerbrandvæsenet, og som tilkaldes ved større Brande.

Det er klart, at Erhvervsbrandvæsenet, der udelukkende bestaar af Fagfolk, er at foretrække for Borgerbrandvæsenet, men i de mindre Byer, hvor man kun har faa Udrykninger, er det forstaaeligt, at man bruger den langt billigere Ordning, som et ikke stationeret Brandvæsen frembyder, selv om det gaar noget ud over Slagkraften.

4. FRIVILLIGT BRANDVÆSEN:

Ved et frivilligt Brandvæsen raades der over et Brandkorps, der udelukkende bestaar af Borgere, der i Sagens Interesse og af ideelle Grunde (at beskytte Hus og Hjem) har dannet en Forening, hvis Medlemmer stiller sig ganske vederlagsfrit til Raadighed ved Ildløs, Øvelser m. m.

Medens denne Art Brandvæsen er ganske overordentlig udbredt i Udlandet f. Eks. i Tyskland, Østrig, Frankrig og Sverrig, hvor saa godt som alle de mindre Byer har frivilligt Brandvæsen (Brandværn), kendes denne Organisationsform i Danmark kun i de sønderjydske Amter. Det er en smuk og god Tanke, der ligger til Grund for denne Ordning, der lader til at være meget levedygtig, idet der stadig oprettes flere og flere frivillige Korps, saa saa at sige snart hver Flække har sit eget, der gaar op i deres Arbejde med en eksempelløs Interesse og Energi. Korpsaanden i disse Værn er ganske enestaaende blandt deres mange Medlemmer, men netop dette, de mange Medlemmer, maa man karakterisere som deres svage Punkt paa et Brandsted, idet det ikke kan undgaas, at de mange Brandfolk, hyppigt med forholdsvis beskedne Redskaber, i nogle Tilfælde kan foraarsage en vis Vanskelighed i Overblikket og Kommandoføringen; ved en Storbrand er det dog selvfølgelig en Fordel, at have et stort Mandskab at raade over.

5. PRIVAT ENTREPRISEBRANDVÆSEN:

Denne Form for Brandvæsen er enestaaende for Danmark og kendes saa godt som ikke i Udlandet. Det er Aktieselskaber, der foruden det egentlige Redningsarbejde — Tildækning eller Redning af truede Værdier, Bjergning af forulykkede Automobiles, Dyr m. m. — ogsaa driver Sygekørsel, Ambulance-tjeneste, Markvanding, Flytning af Bygninger o. s. v. kort sagt en mangfoldig Art af Entreprise. At de her i Landet, hvor de ogsaa kun begyndte med det egentlige Redningsarbejde, er kommet ind paa at drive Brandslukningsvirksomhed, maa søges i at Stifteren af vort første og største Redningskorps, afd. Direktør S. Falck, med en klog og fremsynet Forretningsmands skarpe Blik saa, at der ude i Landet, hvor de forskellige kommunale Raad betænkte sig i det

uendelige paa at modernisere de forældede Brandvæsener, maatte ligge en god Forretning, ved til Redningsstationerne at knytte Motorsprøjter, der da kunde betjene en Zone. Det store Indpas Redningskorpset paa denne Maade vandt her i Landet paa en saa forholdsvis kort Tid, maa derfor søges i, at medens Kommunerne snakkede frem og tilbage om Sagerne, kunde Redningskorpset, hvis Ledelse ikke havde politiske eller andre Forbehold at tage Hensyn til, tilbyde Kommunerne et Abonnement paa Station og Materiel paa saadanne Vilkaar, at Kommunalbestyrelserne, der derved undgik den øjeblikkelige store Udgift til Nyanskaffelserne, tiltraadte de tilbudte Ordninger.

Paa denne Maade opstod der rundt om i Landet et meget betydeligt Antal »Zonebrandvagter«, hvis Oprettelse har gjort meget til, at Danmark i Øjeblikket er et af de med Motorsprøjter og Ambulancer bedst dækkede Lande i Europa.

At denne kraftige Optræden fra et privat Selskabs Side maatte medføre Gnidninger med de bestaaende kommunale Brandvæsener, der saa Chancen for at faa deres eget Materiel forbedret bortvejres, er ganske forstaaeligt, navnlig paa saadanne Steder, hvor det vilde have været ganske naturligt, om det kommunale Bybrandvæsen havde overtaget et passende Omraade af Byens Opland. Der har staaet og staaer stadig Kamp om denne Organisationsform, men det er at haabe, at Forholdene snart vil trække sig i Lave, saa at der kan komme Arbejdsro ogsaa paa dette Omraade. I de senere Aar har en Del af Falcks oprindelige Stationer udskilt sig og dannet et konkurrerende Selskab »Zoneredningskorpset«, hvilket selvsagt ikke har gjort Forholdene mindre indviklede.

Svagheden ved disse private Entreprisebrandvæsener er, at de udrykker med en ret ringe Mandkabsstyrke (2—4) Mand pr. Sprøjte og maa søge at supplere sin Betjeningsstyrke paa selve Brandstedet, samt at Zonernes Omraade i mange Tilfælde er for store, saa at Udrykningstiden bliver for lang, men ved en god Organisation og en omhyggelig Uddannelse af Suppleringsmandskabet vil Ordningen kunde vinde betydeligt i Effektivitet.

Ogsaa denne Form for Brandvæsenorganisation ses hyppigt kombineret med de forud nævnte, navnlig Borgerbrandvæsen. Saaledes ser man i ikke faa Byer, at det kommunale Brandvæsen er i saa nær Forbindelse med et Redningskorps, at de har fælles Station, medens Redningskorpset leverer Motorsprøjter og Chauffører, og Brandkorpset udfører den egentlige Slukningstjeneste, selvfølgelig alt under Brandinspektørens Overledelse.

6. FABRIKSBRANDVÆSEN:

Disse Brandvæsener, der er af en forholdsvis nyere Dato, bestaar af Funktionærer og Arbejdere indenfor Virksomhederne, udrustet med det Materiel, som man har anset for nødvendigt til den paagældende Fabriks Beskyttelse. De er under Ledelse af Fabrikens egne Funktionærer, og Mandskabet udtages væsentlig mellem de faste Folk, der ved Ilds Udbrud alarmeres gennem bestemte Signaler med Fabriksfløjten, Sirener eller ved Klokker i Arbejdsrummene. Man ser ofte, at de bliver indøvet i Brugen af Redskaberne af Befalingsmænd fra Stedets faste Brandvæsen. Deres Opgave er straks at gribe ind overfor opstaaende Brand i Virksomheden, og at slaa den ned i dens Opkomst, eller, hvis dette er umuligt, at holde den Stangen, indtil Byens Brandvæsen kan gribe ind, og derpaa være dette behjælpeligt under den videre Slukningstjeneste. De har ofte gjort ganske udmærket Fyldest.

TRÆK AF BRANDMATERIELLETS UDVIKLING GENNEM TIDERNE.

AF BRANDINSPEKTØR, DR. TECHN. POVL VINDING.

DEN tekniske Udvikling, som paa saa mange Maader, ikke mindst i det sidste halve Aarhundrede, har præget den menneskelige Tilværelse, har ogsaa sat sig dybe Spor indenfor Brandvæsensteknikken. Kampen mod Ilden, som har eksisteret i hvert Fald saa længe der har eksisteret Byer, er nu en virkelig Teknik i stadig Udvikling og ikke blot overleverede Metoder, som er stivnede i Tradition. Automobilmotoren, der har muliggjort den moderne Motorsprøjte med Højtrykscentrifugalpumpen og det moderne sindrige Stigemateriel, var et af de første afgørende Skridt i denne Udvikling, og dens Fremkomst indledede en Grødetid for Brandvæsensteknikken, fordi den tillige bidrog til at stille nye Opgaver. Man behøver blot at tænke paa, hvor ringe en Rolle, Oplag og Transport af Benzin spillede før den Tid i Modsætning til nu, og paa hvad Automobiltrafikken betyder i Byerne, baade med Hensyn til Fremførselen af Brandvæsenernes Materiel og med Hensyn til Hindringer for denne, endelig spiller den ogsaa en betydelig Rolle for Gadeluftens Forurening med Kulilte, som ofte bliver følelig i Storbyer, særlig i Gadetunneler. Det vil af det anførte være letforstaaeligt, at Opgaver som Fremstilling af Skum til Slukning af brandfarlige Vædsker og passende Midler til at kunne beskytte sig mod Røg og giftige Luftarter maatte komme til at trænge sig paa og kræve en Løsning og der kunde hertil endvidere føjes, at Elektroteknikkens Udvikling ogsaa maatte komme til at berøre Brandvæsenernes Teknik og stille denne overfor nye Opgaver — det fremgaar alene af en Begivenhed som den store Brand i Elektricitetsværket i Bruxelles i September 1932. Byernes Storkraftværker, deres Højspændingsrum, deres Omformer- og Transformatorstationer kan stille Opgaver, som kun kan løses af det Brandvæsen, der er forberedt derpaa og som i givet Fald kan anvende Kulsyresne og andre moderne Midler paa rette Maade. Men det er klart, at Elektroteknikkens Udvikling, foruden at stille nye Opgaver, ogsaa bringer nye Hjælpe-midler; man behøver blot at tænke paa, hvor let det nu ved Automobilets Hjælp er at medføre et ambulante Elektricitetsværk, som kan give en udmærket Belysning paa et Brandsted, takket være de moderne gasfyldte store Metaltraadslamper paa flere Hundrede Watt, og ikke mindre tydeligt bliver dette,

naar man tænker paa Muligheden for radiotelefonisk Forbindelse mellem Køretøjer og Station, en Udvikling, søm allerede er i fuld Gang.

Oprindelsen til det moderne Brandmateriel kan maaske i strengeste Forstand nok siges ikke at være meget ældre end 1910, men selve den gammeldags Brandsprøjte med to Pumpecylindre, Balance og Vindkedel, der først fik sin endelige Form i 80'erne og 90'erne i forrige Aarhundrede, er naturligvis det første Skridt i en egentlig teknisk Udvikling. Man havde ganske vist allerede Sprøjter



Fig. 1. Gammelt Ildebrandsbillede.

i Oldtiden; den først kendte var konstrueret af Grækeren Ktesibios i Alexandria Aar 250 f. Chr., hvis Tegninger gik tabt ved det Aleksandrinske Biblioteks Brand Aar 48 f. Chr., men det var et lille og meget primitivt Redskab og heller ikke den forbedrede Type »Syphonen«, der konstrueredes af Ktesibios Elev Heron og som anvendtes af det store Brandkorps i Rom, der blev oprettet af Kejser Augustus Aar 6 efter Chr., fik videre Betydning. I og for sig kan dette ikke undre, naar man betænker, at Brugen af Slanges ikke var kendt; den kom først halvandet Aartusinde senere, og at baade Manøvrering af Sprøjter og Tilførsel af Vand har været en meget besværlig Sag (Fig. 1). Hertil kom imidlertid maaske ogsaa en anden Ting og det var, at religiøse Begreber i lange Tider, særlig i Middelalderen, spillede stærkt ind og opretholdt en Forestilling om, at man kunde besværges Ilden ved Ordene i 4. Mosebog, Kapitel 11, Vers 2: »Da raabte Folket til Moses og Moses bad til Herren, saa blev Ilden dæmpet«. Hertil knyttede sig ogsaa det, at tegne Davids Skjold, d. v. s. to over hinanden lagte ligesidede Trekkanter, der danner en regelmæssig

Sekskant og i hvilken Bogstaverne A. G. L. A. er skrevet i Midten og i Hjørnerne. Bogstaverne er Begyndelsesbogstaverne til Ordene »Attah Gibbor Leolam Adonai«, som betyder: »Du er stærk i Evighed, Herre«. Tilsidst kastede man en Træbakke eller -tallerken med de fire nævnte Bogstaver, anbragt i et Kors og med Ordene: »Consummatum est« (»Det er fuldbragt«) i Ilden. Det er jo heller ikke ubekendt, at den hellige Florian, til hvem man bad: »Kære Sankt Florian beskyt mit Hus, lad det være andres, der brænder«, og den hellige Barbara beskyttede mod Ild og Lynnedslag. Et Nutids Menneske vil maaske smile over noget saadant, men det maa ses paa Baggrund af Tidens fuldstændige Afmagt overfor næsten

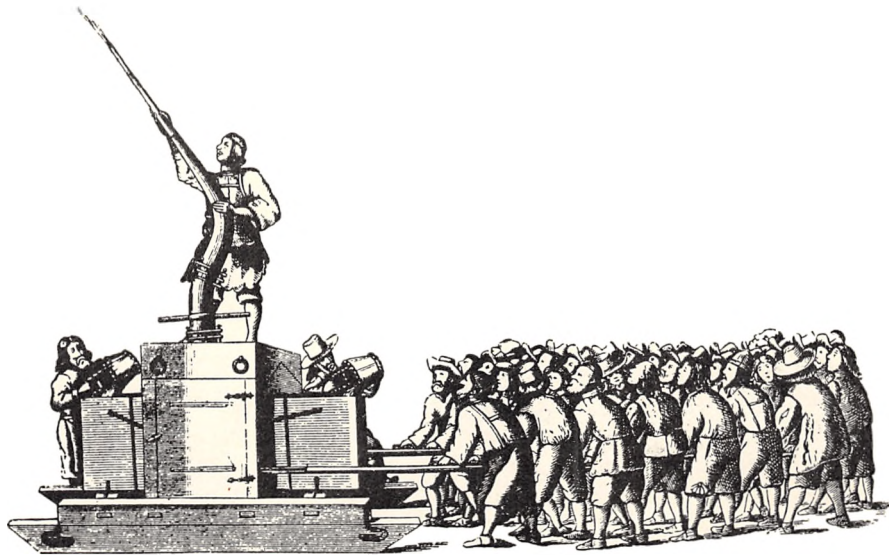

Fig. 2. Hautsch's Sprøjte type Nürnberg 1655.

enhver Brand, der ikke blev slukket med det samme, den opstod, og den Rædsel for Ildebrande, som alle nærede, og som Nutiden ikke rigtig gør sig nogen Forestilling om. Den Opgave at fremstille effektive Brandslukningsredskaber og at skaffe Vandforsyning til disse, maa ogsaa have forekommet den Tid at være næsten uløselige Opgaver, selv om man havde været enige om, at det var paa dette Omraade, Kræfterne skulde sættes ind, hvilket man imidlertid ikke var. Efter den store Brand i København 1728 drøftede et Selskab af lærde Folk ad hvilke Veje man kunde undgaa saadanne Katastrofer i Fremtiden, og det er typisk for den Tids Lærde, at det ikke var ved Iagttagelser og Forsøg, man søgte at komme Spørgsmaalets Løsning nærmere; nej, man studerede sine Klassikere og man blev enige om, at der bl. a. i hver By burde opbevares et tilstrækkeligt Kvantum Eddike, thi der stod i de gamle Skrifter, at Eddike mest af alt overvinder og tvinger Ild paa Grund af sin Overvægt i Kulde. Det havde Biskop Liudprand af Cremona skrevet om i det 10. Aarhundrede, det havde Romeren Macrobius skrevet om i det 4. Aarhundrede og det stod frem for alt hos Plutarch, den græske Historiker og Filosof, der døde Aar 120 e. Chr., saa hvem kunde vel tvivle derom. Det er Holbergs Samtidige, Skolemanden Chr. Falster, der beretter om denne Diskussion, som han selv deltog i, i Amoenitates philologicæ Discurs LIII. Ikke mange Aar senere udstedte Hertug Ernst August

Sachsen-Jülich i Weimar en Forordning af 24. December 1742, der gør det til en Pligt i enhver By og Landsby at have tilstrækkeligt med Trætallerkner med den ovennævnte Figur og Inskription parat, hvis der skulde opstaa en Ildløs — wovor doch der grosse Gott hiesige Lande im Gnaden bewahren wolle —; der skal kastes indtil 3 Tallerkner i Ilden — dadurch denn die Gluth ohnfehlbar gedämpfet wird —; Paaskriften skal foretages med nye Penne og frisk Blæk

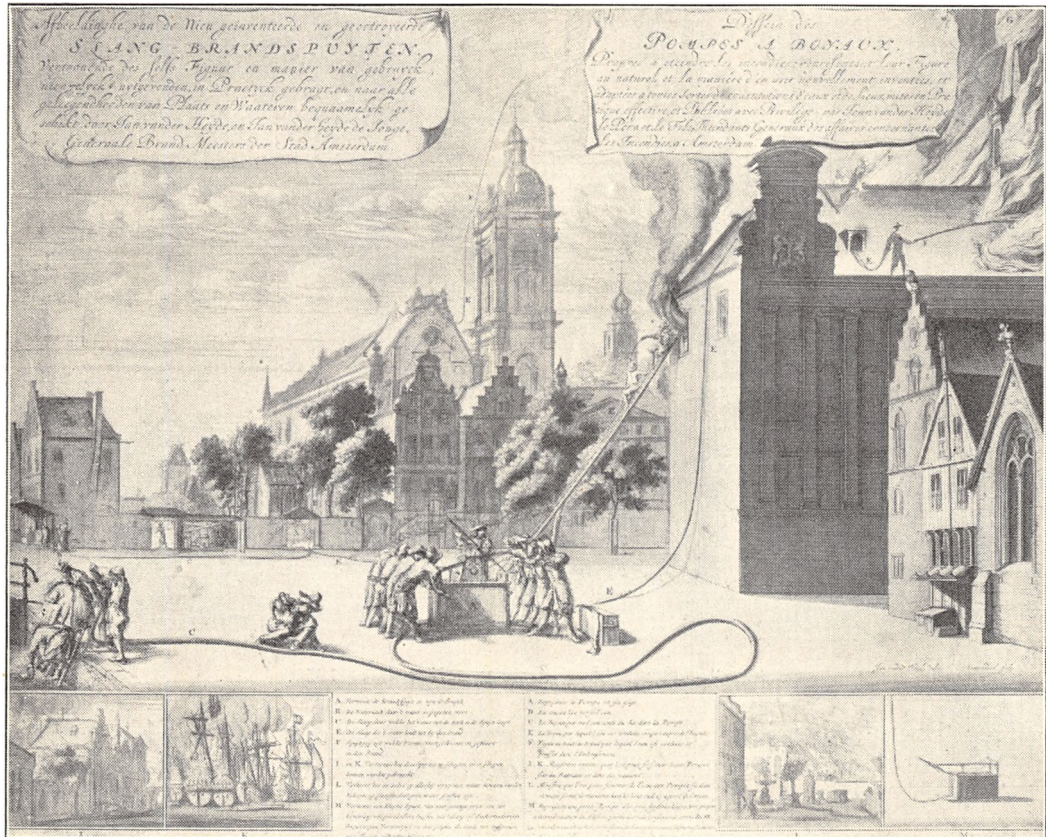

Fig. 3. Reklamebillede for van der Heydes Slanger. Kobberstik fra van der Heydes Tid.

en Fredag med aftagende Maane og mellem 11 og 12 om Middagen. Denne Forordning blev dog senere taget tilbage, da den havde gjort et uheldigt Indtryk i Udlandet. Hvor fjern end en Tankegang som den, der ligger bag en saadan Forordning, maa forekomme et Nutidsmenneske, saa maa det jo ikke glemmes, at man dengang faktisk intet vidste om Forbrændingens Natur; man antog, at alle Stoffer, som kunde brænde, indeholdt et Stof, som kaldtes Flogiston, som undveg ved Forbrændingen og bortførtes af Luften. Ilten blev først opdaget af Svenskeren Scheele i 1772 og Forbrændingsprocessen blev først forklaret af den store Kemiker, Franskmanden Lavoisier, der blev henrettet under den franske Revolution 1794; det vil derfor ikke være uforstaaeligt, om der den Gang udenfor de videnskabelige Kredse kunde trives allehaande mærkelige Opfattelser. selv om enhver naturligvis let kunde overbevise sig om, at Vand kunde slukke Ild.

Imidlertid var Brandsprøjten nu ved at vikle sig ud af sit Svøb. Stempel-

pumper og Vindkedel kendte man, og en Sprøjte som den af Hautsch i Nürnberg i 1655 konstruerede har næppe været noget ringe Redskab*) (Fig. 2), saa tung og uhandlelig den end var, men det var dog et afgørende Fremskridt, da Jan van der Heyde i 1673 fandt paa at fremstille Slangere; han fremstillede dem af Sejldug eller Læder, og det drejede sig til at begynde med kun om Trykslanger, saaledes at man som hidtil maatte føde Sprøjten med Spande, men inden sin Død i 1712 havde van der Heyde, der endte som Generale Brandmaester der Stad Amsterdam, ogsaa fremstillet Sugelanger (Fig. 3), og hermed havde man i Virkeligheden den Sprøjte type, som i sine Grundtræk var det eneraadende Brandslukningsredskab indtil Dampsprøjten godt halvandet

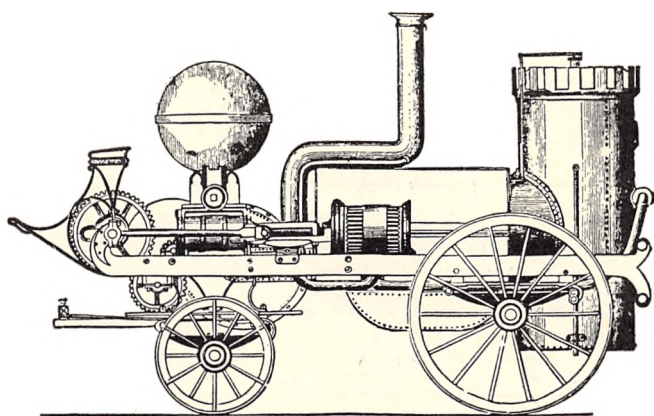

Fig. 4. Braithwaite og Ericssons Dampsprøjte 1829.

Aarhundrede senere begyndte at spille en Rolle. Forarbejdningen, særlig af Stempler og Ventiler, blev naturligvis gradvis nøjagtigere og bedre og Fremførselen ved Hjælp af en Undervogn med Hesteforspand var ogsaa et værdifuldt Fremskridt, men principielle Ændringer foretog man ikke. Slangerne var som oftest af Læder, og i Brandordninger fra denne Tid kan man jævnlig finde Bestemmelser om, at Skomagerne skal give Møde ved Ildebrande, forsynet med Værktøj for om fornødent at kunne reparere Slangere. Hvor de vævede Hampeslanger først blev fremstillet ved man ikke helt nøje, men man ved, at der er fremstillet saadanne i Leipzig i Aaret 1720. I 1771 udsatte Det kgl. danske Videnskaberne Selskab som Prisopgave at udrede den fordelagtigste Maade at indrette en Sprøjte paa. Prisen blev tildelt Professor W. G. Karsten i Bützow; og Vicebranddirektør Voldmeister lod forfærdige 5 Sprøjter af den præmierede Type, hver med 50 Alen Slange, dog ikke til København, hvorimod Roskildepalæet, Kronborg, Hørsholm og Frederiksborg fik hver en. Man hører imidlertid ikke mere om denne Type. Dimensionerne af de almindelig anvendte Typer var utvivlsomt fastlagt ad ren praktisk Vej, Diametren i de to Cylindre var 100—120 mm og Slaglængden ca. 200—220 mm, Balancestængernes Længde var ca. 1800—2000 mm og Bevægelsen i deres Yderender var fra ca. 600 mm til 1700 mm over Jorden, idet dette skulde være det bekvemmeste for Pumpemandskabet. Omsætningsforholdet var ca. $\frac{1}{5}$, saaledes at Stempelstængerne var forbundet til Balancestængerne i Punkter, der laa $\frac{1}{5}$ af Stængernes Længde

*) Se iøvrigt: Albert Heer: Das Feuerlöschwesen der guten alten Zeit. Verlag Orell Füssli, Zürich.

fra Omdrejningsakslen. Det er ikke svært at se, hvorfor Sprøjter af denne Type tit viste sig utilstrækkelige ved en større Brand; det skyldtes den ringe Vandmængde og denne skyldtes atter den utilstrækkelige Drivkraft, som selv et stort Pumpemandskab afgav; det kan en simpel Regning let belyse nærmere. Lad os antage, at vi har en jævnstor Motorsprøjte, som ved 6 Atmosfærers Tryk giver 1500 Liter Vand pr. Minut; den dertil nødvendige Hestekraft findes let, idet 6 Atmosfærers betyder 60 m Løftehøjde, da 1 Atmosfæres Tryk er lig 10 m Vandsøjle, og idet 1 Hestekraft (HK) er lig 75 Kilogrammeter pr. Sekund, endelig er jo 1 Liter Vand det samme som 1 kg Vand. Vi finder da, at den nødvendige teoretiske Hestekraft er $\frac{60 \text{ m} \cdot 1500 \text{ kg}}{60 \text{ Sek.} \cdot 75} = 20 \text{ HK}$. Naar der tages

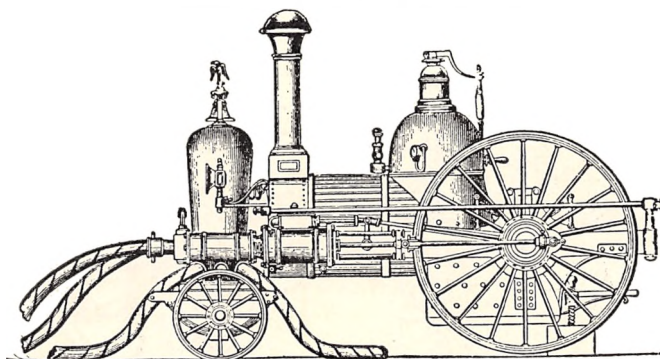

Fig. 5. Hodges Dampsprøjte 1841.

Hensyn til Tabene i Pumpe og ved Kraftoverføringen, vil den nødvendige Hestekraft blive noget over 30, hvad der jo stammer meget godt med, at man til disse Sprøjte typer sædvanlig anvender en Ford eller Chevroletmotor, der har henvend 40 HK. Men hvis nu denne Ydelse skulde leveres med en Haandkraftsprøjte, hvor mange Mand skulde der saa til? Ja, en kraftig og veltrænet Mand kan i kort Tid levere en Ydelse paa 7500 kgm i $\frac{1}{2}$ Time, men de fleste kan ikke levere over 5000 kgm, hvad bliver nu det i Hestekraft? Det beregnes ved at omregne Ydelsen til kgm pr. Sekund og i en halv Time er der som bekendt 1800 Sekunder; vi finder da $\frac{5000}{1800 \cdot 75} = \frac{1}{27} \text{ HK}$. For at faa ca. 30 HK

ad denne Vej skulde vi altsaa teoretisk bruge $30 \cdot 27 = 810$ Mand — og i Praksis betydelig flere, fordi den samlede Ydelse altid er mindre end Summen af de enkeltes Ydelser. Vi ser let herved Fordelen ved at have en effektiv Kraftmaskine til dette Brug og det er letforstaaeligt, at man søgte at drage Nytte af Dampmaskinen paa dette Omraade. Den første Dampsprøjte byggedes i 1829 i London af George Braithwaite, en paa den Tid kendt Ingeniør, i Samarbejde med den kendte Svenskamerikaner John Ericsson, Opfinderen af »Monitoren«. Braithwaites Maskine (Fig. 4) vejede $2\frac{1}{2}$ Ton og havde 10 HK. Dampcylinderen havde en Diameter paa $7\frac{1}{2}$ Tomme og Pumpecylinderen en Diameter paa $6\frac{1}{2}$ Tomme. Ydeevnen var 250 Gallons Vand pr. Minut ved en Løftehøjde paa 90 feet (d. v. s. $250 \cdot 4,546 = 1136,5$ Liter ved $90 \cdot 0,305 = 27,4$ m, altsaa i moderne Sprog ca. 1100 Minutliter ved ca. 2,5 Atmosfære). Maskinen havde svært ved at blive populær, og bedre gik det ikke den næste Type, der blev

bygget af Paul Rapsey Hodge i New York 1840—41. Den var større og vejede mellem 7 og 8 Ton (Fig. 5). I 1852 kom den af Moses Latta i Cincinnati konstruerede Type og i 1856 den af The Silsby Manufacturing Company i Seneca Falls N. Y. siden da i adskillige Exemplarer byggede Type (Fig. 6), der anvendte Rotationsprincippet baade i Maskine og Pumpe. Nu var Udviklingen i Gang, og der kom flere og flere Typer paa Markedet*). I Sommeren 1863 var der en Konkurrence mellem Dampsprøjtetyper i London, og April 1864 an-

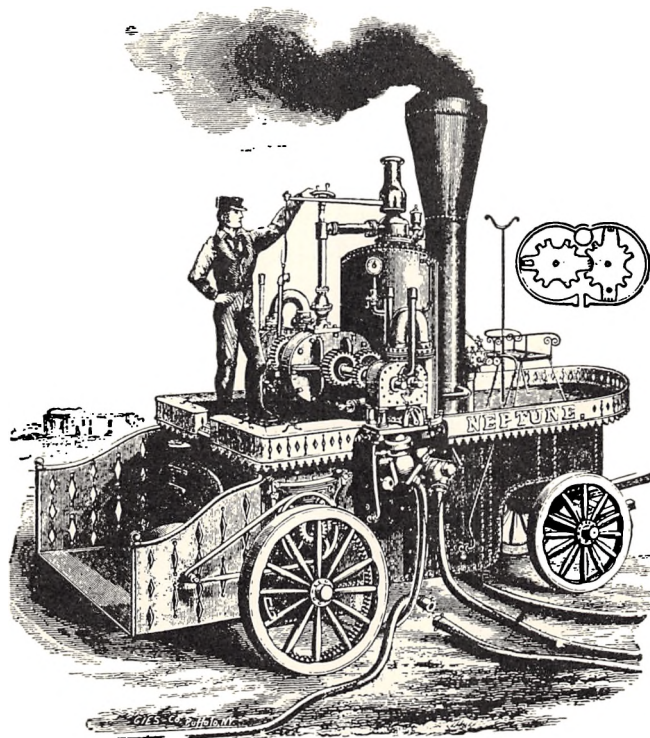

Fig. 6. The Silsby Manufacturing Companys Dampsprøjte 1856.

skaffede Københavns Brandvæsen et Exemplar af den sejrende Type fra Shand Mason & Comp. 1875 anskaffedes den næste Dampsprøjte. Den Dampsprøjte, som udvikledes i den sidste Trediedel af forrige Aarhundrede og som f. Eks. her i Norden byggedes af Ludwigsbergs Werkstads Aktiebolag, Stockholm, leveredes baade som tohjulede (Fig. 7) og firhjulede til Hesteforspand (Fig. 8). Den sidste Type havde en Maskine paa 50 HK, v. 150 Omdrejninger pr. Min. og gav 1800 Minutlitter ved 8 Atmosfærer. En saadan Type havde en Stempeldiameter paa 164 mm og en Slaglængde paa 192 mm. Pumpestemplet, der var anbragt paa samme Stempelstang som Dampstemplet var 122 mm i Diameter. Damptrykket var 9 Atmosfærer og Kedlen, der var en opretstaaende Ildrørskedel, havde en Hedeflade paa ca. 10 m². Disse Dampsprøjter var udmærkede Redskaber, som gjorde fortræffelig Fyldest i mange Aar, men deres svage Side var Fremføringen med Heste. Der blev omkring Aarhundredskiftet særlig i England gjort en Del Forsøg med at bygge Dampsprøjter, som stod opfyrede og hvor Dampmaskinen ogsaa leverede Drivkraften til Vognen. Den bekendteste af disse Dampsprøjter, den

*) Se iøvrigt: Fred. Shepperd: History and Evolution of Fire Fighting i Fire Engineering. Vol. LXXXII. 1929.

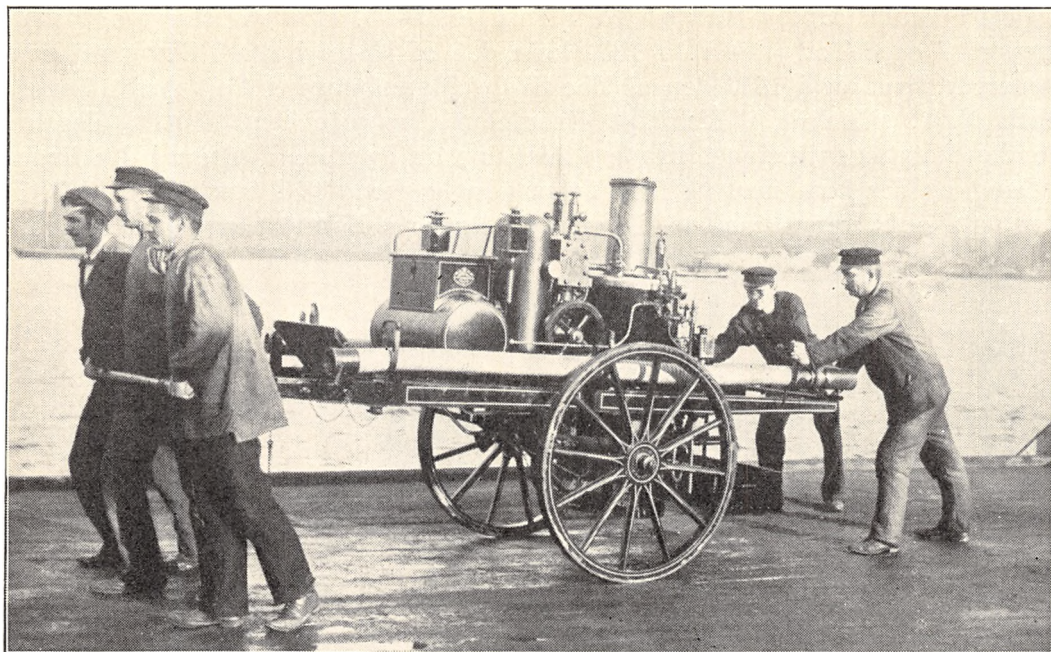

Fig. 7. Dampsprøjtetype fra Ludwigsbergs Werkstads A. B. Stockholm.



Fig. 8. Dampsprøjtetype fra Ludwigsbergs Werkstads A. B. Stockholm.

saakaldte »Fireking«, fandtes i London, den fyredes med Olie og Omskiftning fra Drivhjul til Pumpe og omvendt foregik med en Klokobling. Den vejede ialt, fuldtbemandet, ca. 6 ts. og naaede en Hastighed af 40 km pr. Time. Ogsaa i Tyskland forsøgte man at bygge denne Type, og en Tid fandtes der her en 3

hjulet Type med Forhjulstræk, den byggedes hos Braun i Nürnberg. I Frankrig forsøgte man samtidig en anden Udvej, nemlig elektrisk Drivkraft ved Hjælp af Akkumulatorer; allerede paa Pariserudstillingen 1900 foreviste Pariserbrandvæsenet et Vogntog bestaaende af Stige, Sprøjte og Tender, alle Elektromobiler, men ligesaa fortræffelig en Drivkraft Elektromotoren er, ligesaa store Ulemper medfører Akkumulatorbatteriet, hvis Vægt forøger Køretøjets Vægt med ca. 33 pCt. Den Gang regnede man endnu ikke med Benzinmotoren, selv om man i Paris saa tidlig som 1894 havde bygget et Benzinautomobil med en 2 HK Daimler Motor til Personbefordring. Ved de i Tyskland paa Foranledning af Branddirektor Reichel i Hannover 1904—07 foretagne omfattende Forsøg paa at bestemme den bedste Form for Brandvæsenekøretøjer prøvede man da ogsaa kun

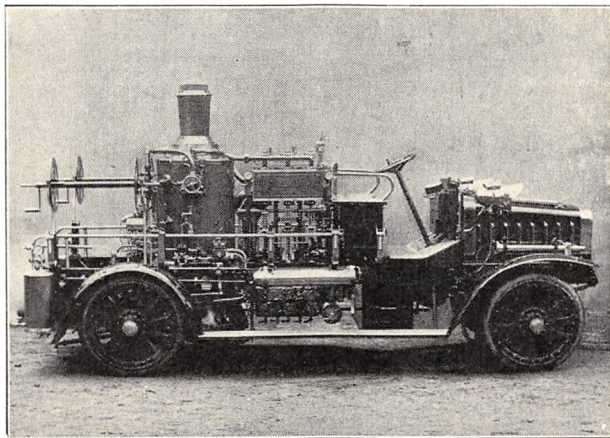

Fig. 9. Dampsprøjte monteret paa et Elektromobil Wien 1907.

Dampvogne og Elektromobiler. Man fremstillede en 600 Minutliter Dampsprøjte, der vejede 4 ts. og som naede en Hastighed af 60 km pr. Time. Den fyredes med komprimeret Blauglas og Damptrykket var 20 Atmosfærer, Forsøgsresultaterne førte imidlertid til, at man ansaa Elektromobilet for den bedst egnede Type, (Fig. 9) og denne Type blev nu indført i tyske Byer og i Wien, der anskaffede 22 Køretøjer paa en Gang. Motorerne var Hjulnavmotorer, en den Gang ny Konstruktion af langsomtgaaende Jævnstrømsseriemotorer (200 Omdr. pr. Min.), hvor Ankeret var fastgjort til Hjulet, medens Magnetsystemet var fast, (System, Lohner-Porsche). Imidlertid var man i Pariserbrandvæsenet 1908 gaaet over til igen at prøve Benzinmotorens Anvendelighed. Nu var Automobilets Udvikling saa langt fremskredet, at man kunde overse Fordelene ved at anvende dette, og 1908—10 gik man helt over til at anvende denne Type; Automobilfabrikken Delahaye leverede Køretøjerne og i disse indbyggedes 3 Trins Højtrykscentrifugalpumper fra Farcot. Det fortjener at bemærkes, at man allerede paa dette Tidspunkt ogsaa her i Danmark havde forsøgt at bygge Motorsprøjter af denne Type, idet Fabrikken Anglo-Dane paa Roskildevej i September 1907 leverede et Benzinautomobil med indbygget Centrifugalpumpe til Gentofte Kommunes Brandvæsen, der aldrig har ejet et Hesteforspand. Det var Brandinspektør Bendz, der døde samme Dag, Sprøjten blev afleveret, der havde tilskyndet til at forsøge denne Kombination. Motoren var imidlertid kun paa 10 HK og Sprøj-



Fig. 10. Anglo Dane Motorsprøjtten fra 1907.

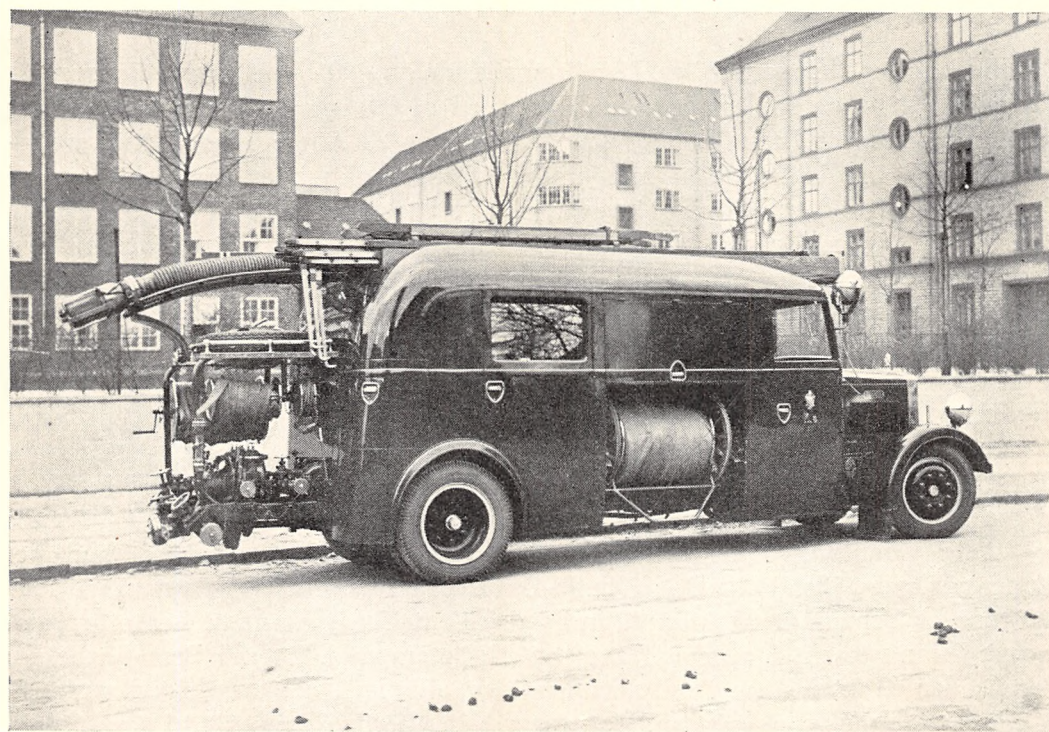

Fig. 11. 2000 Minutliter Motorsprøjtetype Model 1934, med 1500 Minutliter Schröder-van Deurs Skumaggregat, leveret af H. Meisner-Jensen, København.

tens Ydelse angives til 2 Tdr. Vand i Minuttet (ca. 300 Minutliter) ved 100 Fods Løftehøjde (31 m). Den teoretiske Hestekraft har da været $\frac{300 \cdot 31}{60 \cdot 75} = 2,06$ HK.

Køretøjets Hastighed angives til 20 km pr. Time; det var i Drift i ca. 10 Aar de senere Aar dog kun som Transportvogn (Fig. 10). Til Sammenligning vises den til Københavns Brandvæsen i 1934 anskaffede Motorsprøjtetype (2000 Minutliter ved 6 Atm) med Skumaggregat og lukket Karosseri (Fig. 11). Ogsaa de engelske Automobilfabrikker Dennis og Leyland begyndte nu efterhaanden at bygge Automobilsprøjter, men Centrifugalpumperne turde man ikke gaa over til, paa Grund af deres manglende Evne til at suge an, man anvendte i Stedet Stempel-pumper med 3 Cylindre, drevet fra samme Krumtap. Sprøjter med denne Pumpe-type d. s. k. Hatfieldpumpe kan endnu findes i England (Fig. 12). Det viste sig

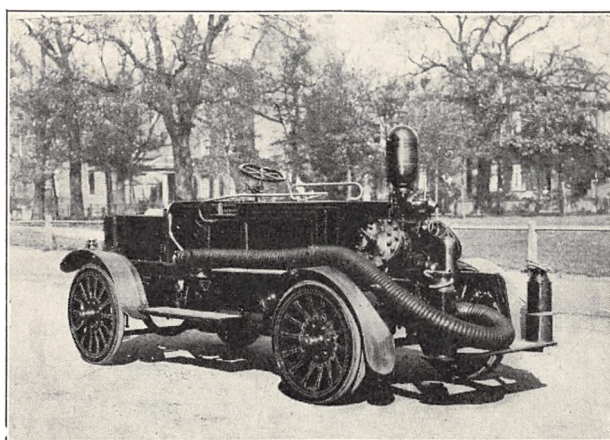

Fig. 12. Engelsk Stempelpumpe af Hatfield Typen.

snart, at Pariserbrandvæsenet havde grebet rigtig. Centrifugalpumpen, der med sit høje Omdrejningstal kunde kobles til Benzinmotoren direkte eller med meget ringe Udveksling og som var fri for Ventiler og derfor meget robust og driftssikker havde yderligere den Fordel, at dens Karakteristik tillod en næsten fuldkommen Udnyttelse af Motorens Hestekraft og at den i Forhold til sin Ydeevne, hverken fyldte eller vejede ret meget. Ansugningsvanskelighederne kom man let ud over ved en særlig lille Ansugningspumpe. I Tyskland, hvor man havde indrettet sig paa, at Elektromobilerne var den endelige Type, og hvor man stadig anvendte en Del af de s. k. »Gasspritze'r« d. v. s. et Køretøj med en Vandbeholder paa ca. $\frac{1}{2}$ m³ og komprimeret Kulsyre til Uddrivning af Vandet, som kan træffes i Amerika endnu, (Fig. 13), var det vanskeligt at drage fuld Nytte af de nye Erfaringer; en Tid lang forsøgte man med den s. k. blandede Drift d. v. s. en Kombination af elektrisk Drift og Benzindrift, saaledes at Benzinmotoren drev en Dynamo, som stod i Forbindelse med et Batteri, der virkede som »Pufferbatteri«, d. v. s. opladedes med den overskydende Energi, naar Vognen gik ned ad Bakke, og leverede Spidsenergien, naar Vognen krævede mere Drivkraft, saaledes at Benzinmotoren praktisk talt gik konstant belastet. Man kunde herved reducere Størrelsen af Elektromobilerne Akkumulatorbatterier, hvad der var meget velkomment, fordi de Brandvæsener, der havde Elektromobilerne var grundigt kede af Vanskelighederne med Batterierne, der maatte være store

og besværlige, naar man skulde have en antagelig Aktionsradius for et opladet Køretøj; i Reglen var den ansat til 50 km. I København forberedte man paa dette Tidspunkt Anskaffelsen af en Automobilsprøjte og man var forberedt paa, at det maatte blive et Elektromobil, men Sagen trak noget ud og i Løbet af Aarene 1910—12 var det ganske utvivlsomt, at Udviklingen med stærke Skridt gik i Retning af Benzinmotorer og Centrifugalpumper; man bestemte sig derfor i København til resolut at gaa over til denne Type, der som bekendt i Løbet af faa Aar, bortset fra den Standsning i Udviklingen, som Verdenskrigen medførte, blev eneraadende. Denne Motorsprøjte, (Fig. 14 a og b), der leveredes i

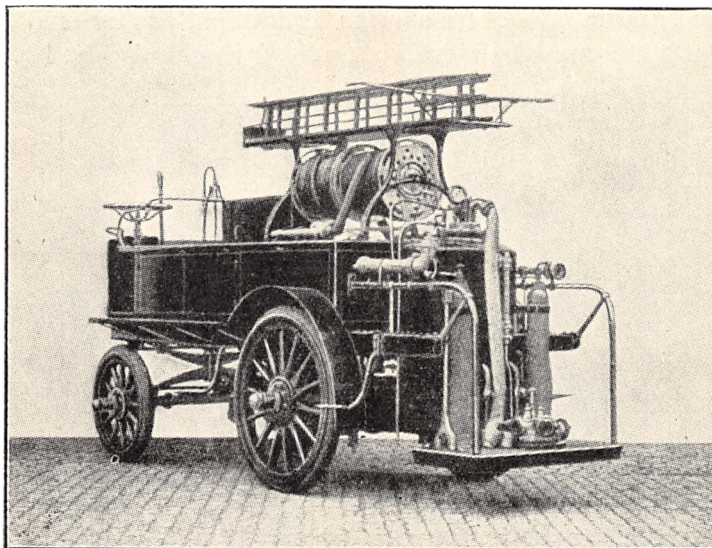

Fig. 13. Kulsyresprøjte.

Efteraaret 1912 var af det engelske Fabrikat Dennis, fordi Delahaye-Farcot var for dyre. Motoren var en 6 cylindret 4 takts Benzinmotor paa 1000—1150 Omdr. og den udviklede 75 HK; der var to Sæt Tændrør, et til Akkumulatortænding og et til Magnettænding, Pumpen var en 3 Trins Højtrykscentrifugalpumpe, 1500 Omdr. som gav 2000 Minutliter ved 9 Atmosfærer, og 1000 Minutliter ved 11,5 Atm. (115 m Løftehøjde). Ansigning skete ved en lille Luftpumpe. Ved Prøverne forceredes Pumpen op til 2500 Minutliter ved 10 Atm. og 3000 Minutliter ved 6 Atmosfærer. De Ændringer, der er sket ved Motorsprøjterne siden da, er ikke store*). De bygges paa Fabrikkerne normale Lastvognschassistyper og Normaltyperne for Storbyerne er fra 1000—2000 Minutliter ved 6—10 Atmosfærer. Motoren er den almindelige 4 eller 6 cylindrede Type paa normalt ca. 50—100 HK, forsynet med 2 Sæt Tændrør og to Karburatorer. Pumpen er en 2, 3 eller 4 Trins Højtrykscentrifugalpumpe — 2000—2400 Omdr. pr. Minut — og helt af Bronze. (Fig. 15—16). Pumpehuset er omgivet af en »Kappe« d. v. s. et Vandrum, der gennemstrømmes af Motorens Kølevand, som derved afkøles og samtidig paa kolde Aarstider bevarer Pumpen mod Frost. Ansigningen sker ved Hjælp af en Vandringpumpe, der ved Hjælp af et ekscentrisk Løbehjul, som tættes mod Pumpehuset ved Hjælp af en af Centrifugalkraften frembragt »Vandring«, frem-

*) Se iøvrigt Brandværns Haandbogen og W. Gemp: Auto und Motor im Dienste der Feuerwehr i Das deutsche Feuerwehrbuch. Dresden und Wien 1929.



Fig. 14 a. En af Københavns Brandvæsens Dampsprøjter og Dennis Motorsprøjten til Pumpeprøve paa Vandværkets Filterplads i Sommeren 1915.

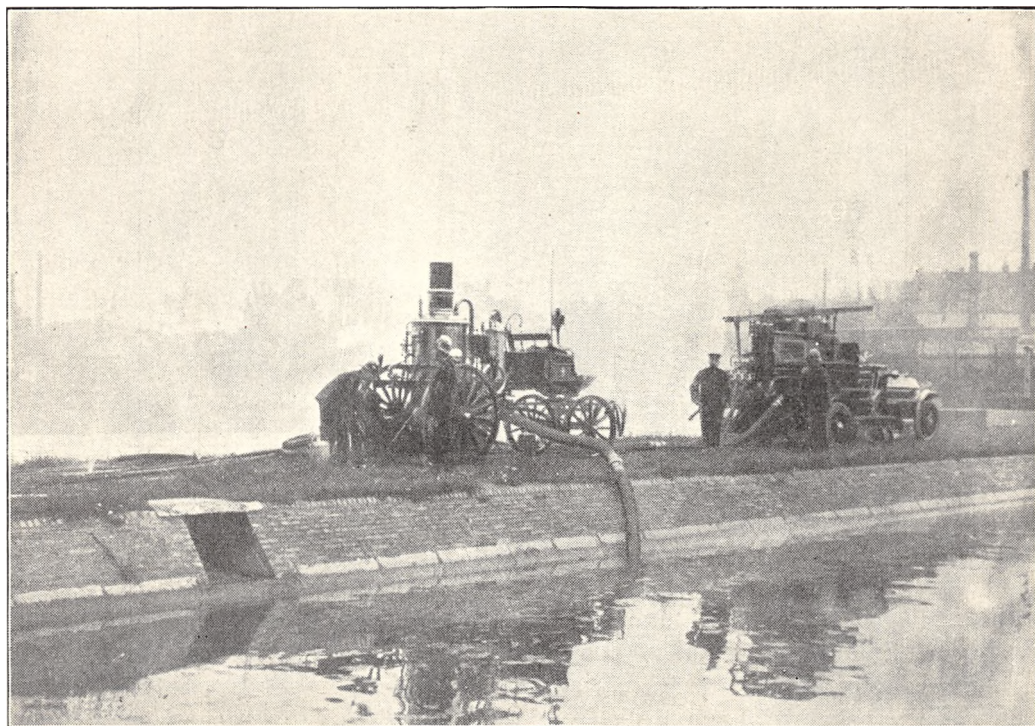

Fig. 15 b. Et andet Billede fra samme Pumpeprøve. Dennis Motorsprøjten har været i Brug indtil Begyndelsen af 1935.

bringer en kraftig Sugning (Fig. 17). De største Motorsprøjter giver 5000 Minutliter og er af den Størrelsesorden, som anvendes til »Vandkanoner« d. v. s. de store indtil $3\frac{1}{2}$ Tom. Straalerør, som bl. a. anvendes i Amerika og som er fast

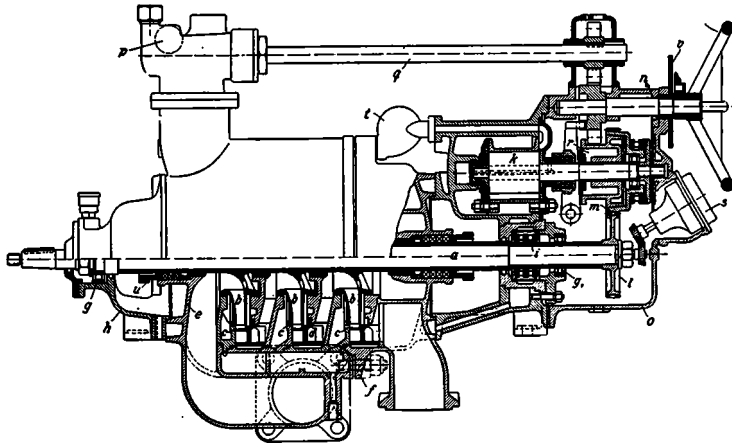

Fig. 15. Centrifugalpumpe til Motorsprøjte.

a Pumpeaksel, *b, b, b* Løbehjul, *c, c, c* Ledeskovle, *d* Mellekanal i Pumpehuset, *e* Hovedpumpehuset, *f* Flange til Trykstutsen, *g-g* Kuglelejer, det ene af disse *g₁* sikrer mod aksial Forskydning, *h* Lejeskjold, *k* Ansugningspumpe, *l-m* Drivhjul, *n-o* Lejeskjold, *p* Flergangshane, *q* Aksel til Ansugningspumpens Kobling, *r, s* Tachometer, *t* Filter, *u* Stoppebøsning.

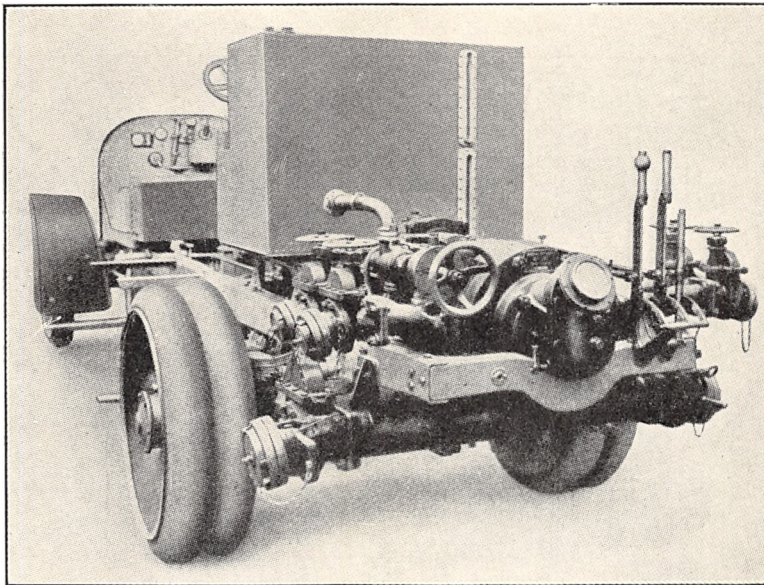

Fig. 16. Motorsprøjte med aftaget Karosseri.

monterede paa et Køretøj, drejeligt i to Retninger; de fødes med to Slinger (Fig. 18). En anden speciel amerikansk Redskabstype er Vandtaarnet (Fig. 19 a og b) ved hvis Hjælp man kan faa en Straale i Højden, under Forhold, hvor det vilde være vanskeligt at faa Folk frem med en Stige. Vandtaarnene er sjældent over en Snes Meter høje, de medfører naturligvis et ikke ringe Vandspild, men de anvendes stadig særlig af den Grund, at Byggemaaden undertiden er en saadan, at man ikke kan arbejde inde i Husene af Frygt for Sammenstyrtninger.

Vandtaarnene fremføres paa Chassiser af lignende Art som dem, der anvendes til Taarnstiger. De rejses hydraulisk, men skydes op med Haandspil. I Toppen findes et Straalerør med 50—60 mm Mundstykke, som kan drejes i alle Retninger. Reaktionstrykket fra Straalerøret optages ved Hjælp af en særlig Bardun. De mindre Motorsprøjtetyper, som nu i ret stort Antal anvendes af danske Brandvæsener udenfor København bygges som Regel paa den danske Triangelvogn eller paa Chevrolet og Ford 3 Ton Lastvognchassiser. Da de amerikanske

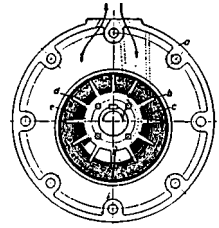

Fig. 17.
Vandringsspumpe.
a Pumpehus, b Løbehjul,
c Sugeseide, d Vandring,
e Trykside.

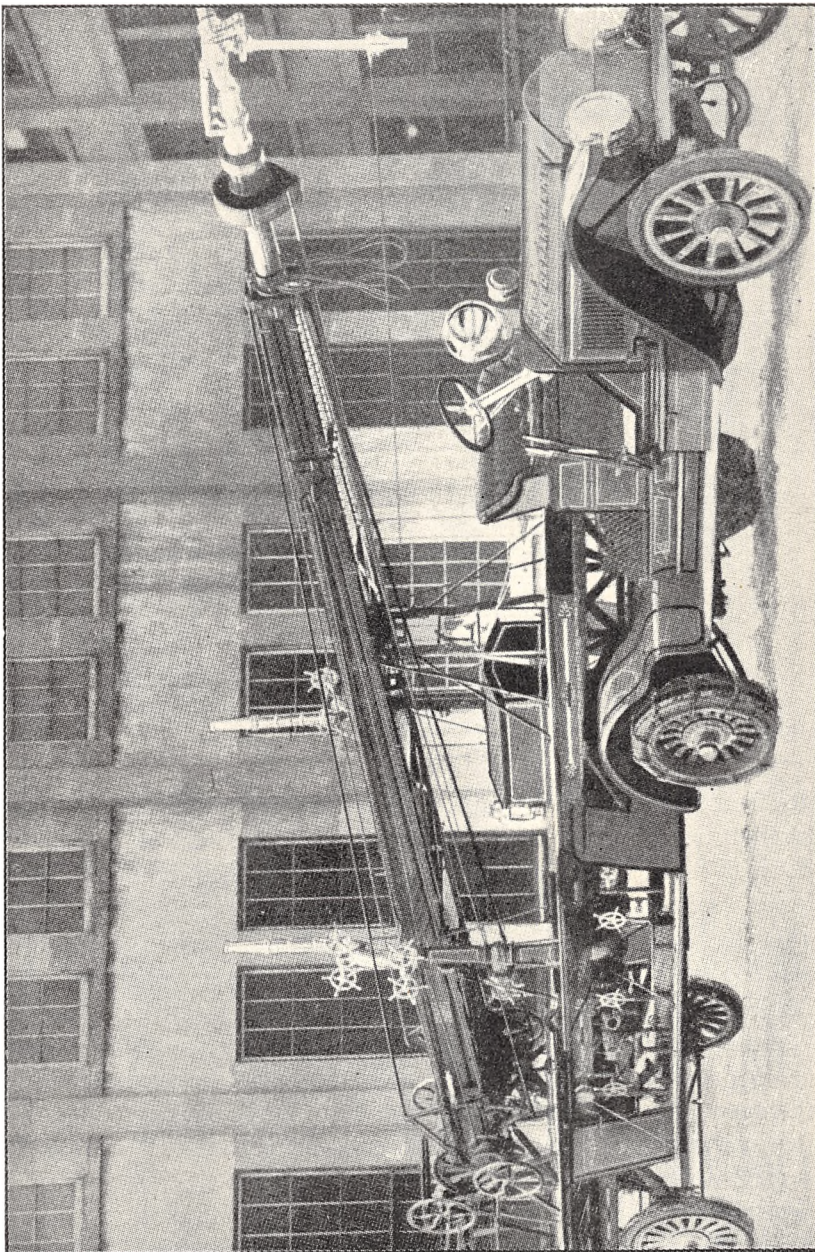

Fig. 18. Vandtaarn, i Baggrunden to Vandkanoner.

Chevrolet Chassiser ikke kan faas for Tiden anvendes nu ofte Ford Chassiser med 8 cylindret Motor af engelsk Fabrikat. I Standard Udførelse med Støbejerns Topstykker er denne Motors Hestkraftydelse følgende: ved 2000 Omdr. 45 HK, ved 2500 Omdr. 55 HK og som Maksimalydelse 65 HK ved 33 Omdr. pr. Minut. Om Pumperne til disse Motorsprøjtetyper gælder iøvrigt ogsaa det ovenfor sagte. De giver ca. 500 Minutliter ved ca. 12 Atm. og ca. 1200 Minutliter ved ca. 6 Atm. I Modsætning til de større Typer har disse Typer undertiden Pumpen anbragt foran Motoren



Fig. 19 a. Vandtaarn og Vandkanon i Brug.

(Fig. 20); ofte fremstilles de som tohjulede Paahængssprøjter (Fig. 21). De mindst af disse Sprøjtetyper giver ca. 200 Minutliter ved 12 Atm. og ca. 750 ved 2 Atm. Foruden disse Typer med Centrifugalpumper har der her i Danmark ogsaa været anvendt Sprøjter med et Par Kapselpumpetyper, som gik i Handelen under Navnet Ellehammer, Ginge eller Jungersen Pumpen. Princippet i disse var et lignende som i Vandringspumpen; et excentrisk anbragt Vingehjul, hvis Vinger stadig lægger an mod Pumpehusets Væg, skaber en Trykside og en Sugeseide. Pumper af denne Type, der er ret billige i Anskaffelse indrettedes ofte til at drives ved Remtræk fra et Automobils Baghjul eller ved Friktion mod dette, idet Pumpestativet anbringes under Automobilet (Fig. 22). Disse Pumpetyper, der teknisk set er Centrifugalpumperne langt underlegne, bruges nu næsten ikke mere.

Sammen med Damp- og Motorsprøjter maa ogsaa nævnes en anden Sprøjte-type, som ganske vist ikke anvendes meget her i Danmark, men som spiller en betydelig Rolle andre Steder, nemlig Sprøjtebaade. Ved disse er det klart, at Vanskelighederne med Fremføring, som Dampsprøjter til Lands maatte

kæmpe med, ikke eksisterede. De største amerikanske Sprøjtebaade er paa 1000 Tons og har en Hestkraft paa 1200 HK. Deres Ydeevne er indtil 50 000 Minutliter. I de senere Aar er man begyndt at bygge Sprøjtebaadene med Dieselmotorer. En til Genua i 1931 leveret Sprøjtebaad med Dieselmotordrift har 900 HK og 4 Centrifugalpumper, der tilsammen giver 24 000 Minutliter ved 7 Atm. Pumperne kan baade lægge Tryk- og Sugeslanger i Land, saaledes at Baaden ogsaa kan assistere ved Bjergningsarbejder. Desuden har den et Kulsyreanlæg til Slukning, som kan levere 2500 Liter Kulsyre pr. Minut (Fig. 23).



Fig. 19 b. Vandtaarn og Vandkanon i Brug.

I 1932 fik Göteborg en lignende Sprøjtebaad, med Dieselmotorer som Drivkraft. Den er bygget som Færgetype med en Propeller i hver Ende. Baaden er forsynet med to 4 cylindrede to Takts Dieselmotorer, hver paa 240 HK v. 300 Omdr./Min. og to Centrifugalpumper hver paa 6000 Minutliter og 10 Atm. ved 1800 Omdr./Min. Baaden er forsynet med Rør til Frembringelse af Vandgardiner til Beskyttelse mod Hede og med 4 Vandkanoner.

Hvor stor Betydning Vand end har som Slukningsmiddel, baade paa Grund af sin Lettilgængelighed og sin høje Fordampningsvarme, ialt ca. 600 kg-Kalorier pr. Liter, saa maa det ikke overses, at der er Omraader, hvor Vandet svigter som Slukningsmiddel f. Eks. overfor brandfarlige Vædsker, da disse er lettere end Vand og brænder flydende paa dette. Man kan faktisk ikke basere noget Slukningsarbejde ved store Olielagre, Tanke o. l. paa Anvendelse af Vandet, hvilket tit har vist sig i Praksis f. Eks. ved Petroleumsbranden i Antwerpen 1889. Det bedste, man havde, var tørt Sand, Jord o. l. Det var derfor et Fremskridt, da den russiske Ingeniør Laurent 1906 fandt paa at fremstille Skum, der kunde anvendes til Slukning, derved at det dækkede Vædsken og udelukkede Luftens Adgang. Det frem-

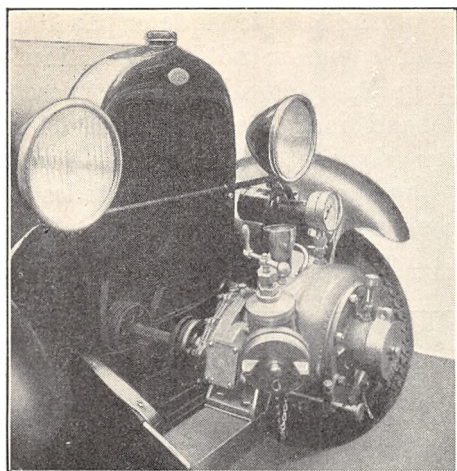

Fig. 20. Mindre Motorsprøjte med Pumpen foran Motoren.

Kemikalier pr. Minut eller ca. 1320 Kr. i Timen. Dernæst er man ikke tilstrækkelig Herre over Skummets Tryk og Konsistens og det kemiske Skum har undertiden vist sig at være ude af Stand til at passere en Flammezone eller at taale et Knæk paa en Slange. Der anvendes til stationære Anlæg forskellige Typer af Skumgeneratorer bl. a. saadanne, som lader Trykvandet frembringe en Injektorvirkning, hvorved Tilsætningsstofferne suges ind i Straalen, der derved kan omdannes til Skum*) og til Exstinktorer, men der er næppe Tvivl om at Skummets store Betydning som Slukningsmiddel, hænger sammen med dets Fremstilling ad mekanisk Vej saaledes som den er angivet af de danske Ingeniører Schrøder og van Deurs, idet Metoden for det første er langt billigere end den kemiske Metode og dernæst tillader Fremstilling af Skum, som taaler mekanisk Paavirkning og Transport gennem Slangerne godt. Den tidligere nærede Anskuelse, at Skumblærerne skulde være fyldt med Kulsyre er nu forladt som ubegrundet. Skummet fremstilles af Vand og en 20 pCt. Opløsning af et Planteudtræk, Saponin, som gaar i

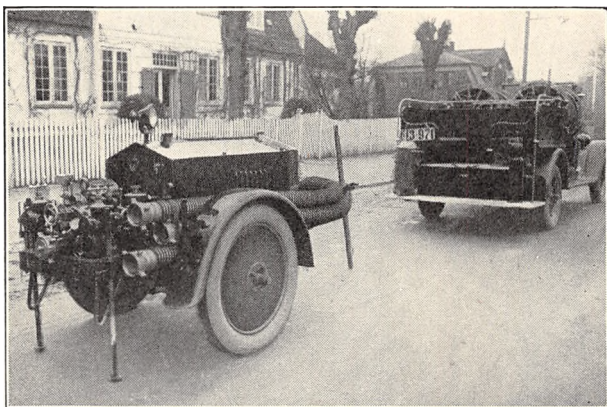

Fig. 21. Paahængsmotorsprøjte.

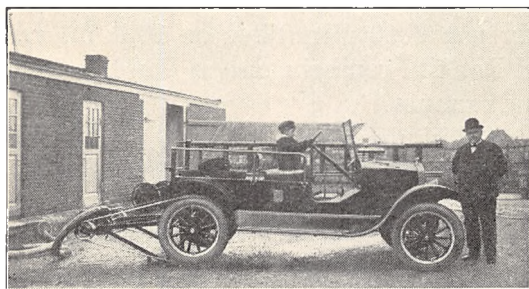

Fig. 22. Ellehammer Sprøjte.

*) Paa den store Brandudstilling i Dresden i Sommeren 1935 vistes de s. k. Kometstraalerør, hvori Vand og en ikke organisk Skumvædske blandes og danner Skum. Den største Type gav 30 000 Minutliter Skum, men Mulighederne for at regulere dette Skums Konsistens var meget begrænsede. Vandindholdet er stedse meget stort og Skummet meget tyndtflydende.

Handelen som 50 eller 66 pCt. Lud, fordi det rene Saponin i Pulverform (Saponin crudum) er ubehageligt at arbejde med. Pr. Liter færdig Opløsning tilsættes 20 Gram Natriumbenzoat eller 5 Gram Formalin for at bevare mod Gæring eller Forraadnelse. Skummet, der fremstilles ved Piskning under Overtryk og derefter faar Lov til at ekspandere, kan gøres federe eller magrere ved at regulere paa Blandingsforholdet af Vand og Luft (Fig. 24). Man regner med, at en vis Vandmængde 10—15 dobles i Rumfang ved at blive anvendt til Skum. 50 pCt. Saponinlud koster ca. 4 Kr. pr. kg. Skummet har allerede i mange Tilfælde vist sin store Betydning i Praksis og indfriet de Løfter som Slukningen af den farlige

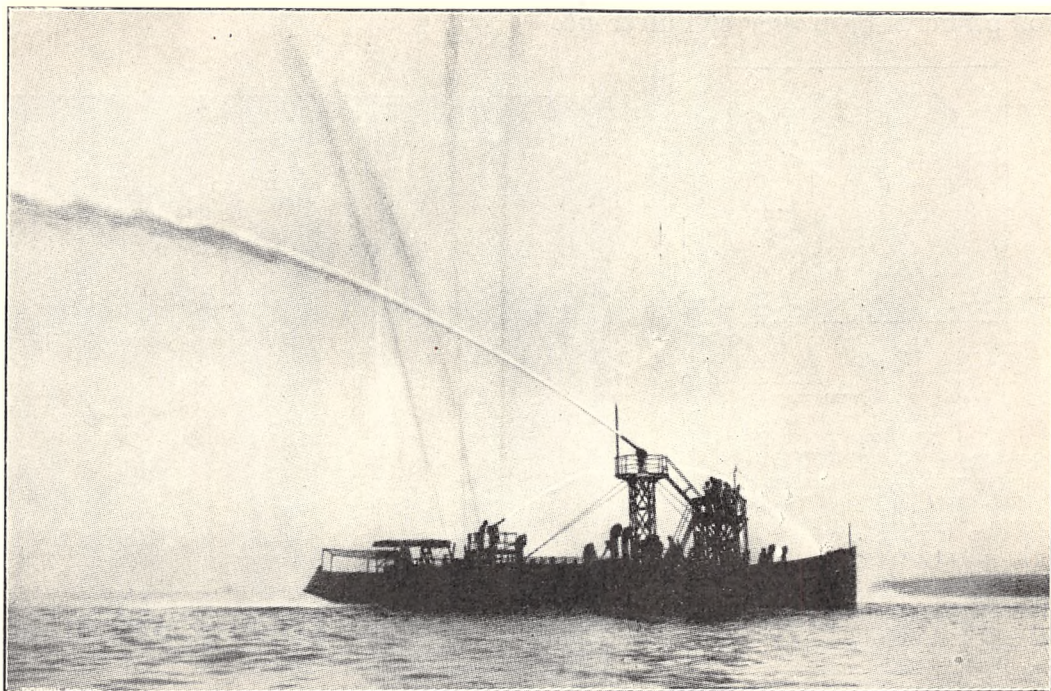

Fig. 23. Genuas Sprøjtebaad Santa Barbara, 1931.

Tankbrand i Vlissingen i Juli 1924 gav for Fremtiden. Et Skumaggregat paa fra 500 til 1500 Minutliter regnes nu med til en Motorsprøjtes Normaludstyr. Det indbygges umiddelbart bag Førersædet og under Chassiset.

Foruden de brandfarlige Vædsker er der jo imidlertid et andet vigtigt Omraade, hvor hverken Vand eller Skum helt kan gøre Fyldest, og det er ved elektriske Anlæg, her kan jo nemlig den elektriske Ledningsevne i Vand eller Skum bidrage til at forvolde endnu større Skade end Branden; det gælder naturligvis i særlig Grad kemisk Skum, men det gælder ogsaa, omend i betydelig ringere Grad, mekanisk Skum. Med Hensyn til Ulemperne ved Anvendelse af kemisk Skum overfor spændingsførende Dele kan henvises til de af Associated Factory Mutual Fire Insurance Comp. foretagne Forsøg*). Til Slukning af en Oliebrand i Maskinsalen er

*) Omtalt i Quaterley of the National Fire Protection Association Vol. 24 Nr. 2, oversat til dansk i »Elektrotekniker« 1932 Side 52, og »Brandfare og Brandværn« 1932 Side 37. Der er her tillige givet en Oversigt over Forsøg med at anvende Vandstraaler mod Højspændingsledninger. Nogle engelske Forsøg med at sprøjte paa en 132 000 Volts Ledning er omtalt i The Electrical Times 1933 Side 679 og refererede i »Elektrotekniker« 1934 Side 135 og i »Brandfare og Brandværn« 1934 Side 67.

Skum naturligvis tiltrods herfor, ligesom det gamle Middel tørt Sand, et udmærket Hjælpemiddel, som i Fremtiden sikkert vil blive anvendt af Elektricitetsværkerne. I 1933 blev der paa H. C. Ørstedsværket i København installeret et 1500 Minutliter Skumaggregat til evt. Brug ved Brand i Maskinsalen. Drejer det sig imidlertid om spændingsførende Dele, saa er der i Tilfælde af denne Art Mulighed for at anvende Kulsyresne og Tetraklorkulstof, men dertil kommer naturligvis ogsaa Muligheden for ved Hjælp af en indifferent Luftart at faa sat Iltindholdet saa langt ned, at Forbrændingen standses og her anvendes som Regel flydende Kulsyre. Mellem begge disse Metoder staar Bikarbonatmetoden og den af Szilvay foreslaaede Metode med neutral Luft fra Forbrændingsmotorer, der komprimeres og blæser et Pulver ud.

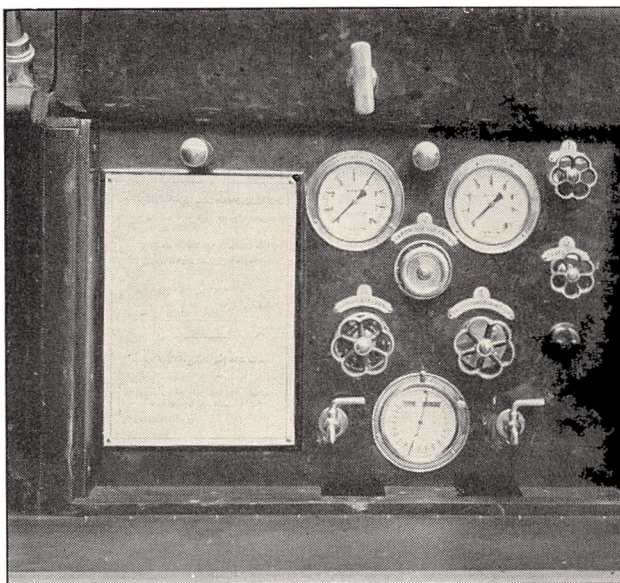
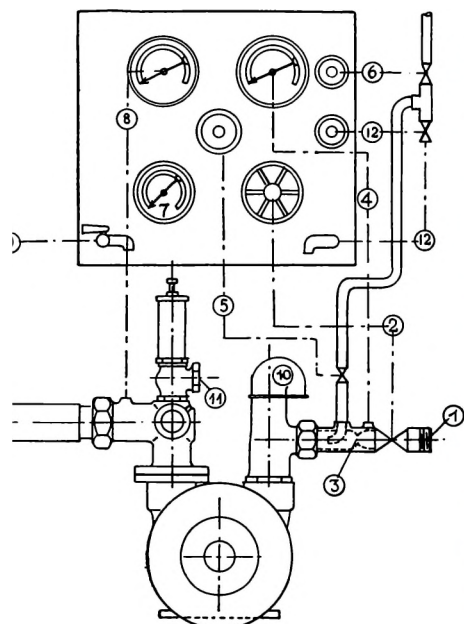

Fig. 24 a og b. Schröder og van Deurs Skumaggregat til en Motorsprøjte eller Motortender.

Vand fra en Vandpumpe, Vandtank eller Brandhane føres til ved (1), hvorefter det passerer Ventilen (2) og Dysen (3). Vandmængden bestemmes ved det Tryk, der findes imellem Ventil (2) og Dysen (3) og reguleres med Ventil (2), der er en alm. Skydeventil. Dette Tryk aflæses paa Manometret (4), der ved Inddelinger angiver »normalt«, »tykt« eller »tyndt« Skum. Mængden af Skumvædske reguleres ved Hjælp af Ventilen (5), der dog kan indstilles een Gang for alle, saaledes at kun Afspærringsventilen (6) anvendes ved Betjening. For en Skumpumpe til 1000 l Skum pr. Min. er Vandmængden ca. 100 l pr. Min., medens Skumvædskemængden er ca. 2 l pr. Min. af en ca. 20 % Saponinopløsning. Ved (10) suges Luften ind. Pumpens Omdrejningstal indstilles og aflæses ved Hjælp af Omdrejningstælleren (7). Trykket i Skumgeneratoren aflæses paa Manometret (8). (9) er en Prøvehane for Skummet. (11) er en Sikkerhedsventil paa Skumgeneratoren, som aabner, naar Trykket i Generatoren overstiger et vist Tryk. (12) er en Prøve- og Skyllchane for Skumvædskeledningen.

Kulsyresnemethoden, til hvilken det nødvendige Materiel. Eks. føres af Walther & Co., Kölln-Dellbrück, A/G Carba, Bern-Zürick, Jos. Humblet, Bruxelles, Foamite Firefoam, London, og K. Gudmundsen, Kbh., er egnet til Højspændingsanlæg. Den anvendes paa den Maade, at Kulsyre komprimeret til ca. 60 Atmosfærer slippes ud gennem en særlig Snedyse, anbragt paa Enden af en Slange, for at man ikke skal være nødt til at have Kulsyreflasker i Nærheden af Ilden, da dette kan give Anledning til farlige Tryk i Flaskerne, selv om man har Overtrykssikringer. Den udstrømmende Kulsyre afkøles stærkt — Temperaturen naar ned til ca. -78° C. — og Kulsyren antager Form af en kraftig Snesky, som trænger godt ind alle Vegne. Disse

Apparater findes baade i større og mindre Udførelser. Et Haandapparat er f. Eks. fyldt med 4 kg Kulsyre, og et Apparat beregnet til Vogntransport eller til stationært Brug er forsynet med flere Kulsyreflasker, der tilsammen rummer indtil ca. 500 kg Kulsyre. Udstrømningen foregaar her gennem 6—12 m lange Slanges. Af de 500 kg Kulsyre bliver kun de 240 kg til Kulsyresne, de 260 kg har ved deres Fordampning tilvejebragt Afkølingen. Kulsyresneens Fordamp-

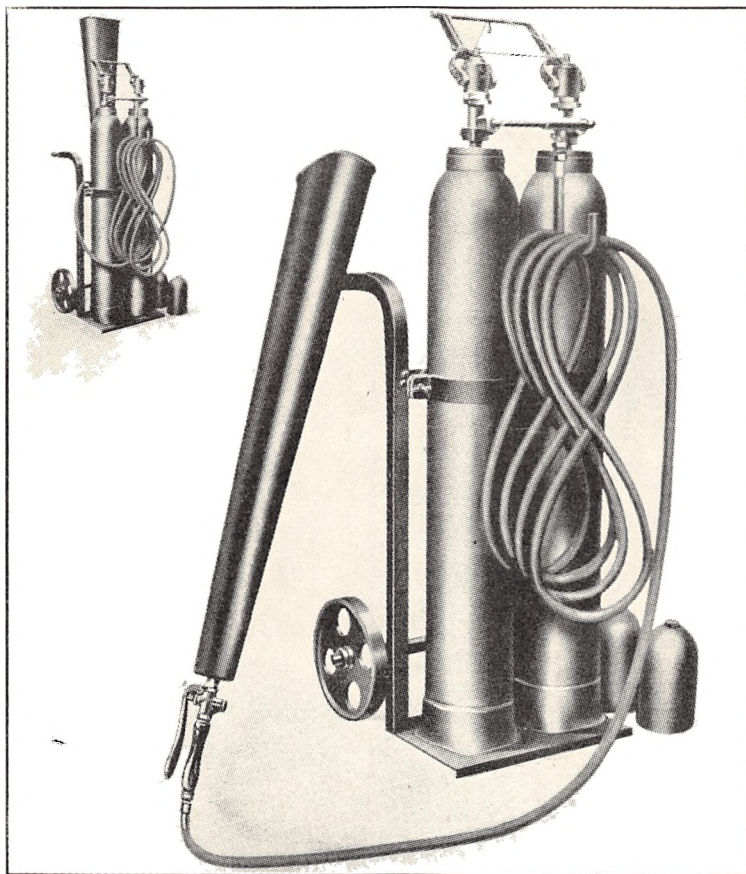

Fig. 25. Transportabelt Kulsyresneaggregat.

ningsvarme er betydelig mindre end Vandets, den er kun 142 kg-Kal., men alligevel er det betydelige Varmemængder, der bindes; de 240 kg Kulsyresne vil saaledes binde ialt ca. 40 000 kg-Kal. Fordampningen sker efterhaanden og derved opnaaes tillige, at der stadig er rigeligt Overskud af Kulsyre om Brandherden. Kulsyresneskyen er ufarlig i elektrisk Henseende, fordi den ikke er ledende.

Det samme gælder Tetraklorkulstof, Tetraklormetan CCl_4 , en tung vandklar Væske (Vf, 1,59, Kp. 76° , Smp. -25°) med en sødlig bitter Lugt, der minder om Kloroform. Dens Fordampningsvarme er 52 kg-Kal. Tetraklorkulstof, populært kaldet »Tetra« er som uledende Stof i og for sig vel egnet til elektriske Anlæg, men kun hvor Spaltningsprodukterne ikke kan gøre Skade. Tetraslukkere har været i Handelen i flere Aar. Ved Anvendelse af Tetra, som ogsaa kan anvendes til Tøjrensning i Stedet for Benzin, maa der dog iagttages

en vis Forsigtighed, idet dets Dampe kan virke bedøvende; men ved Brandslukning er det navnlig Mulighederne for Spaltning af Tetra og Dannelser af endnu giftigere Forbindelser, man maa regne med. Af Tetra dannes let ved højere Temperatur Klor, Perklorætylen (C_2Cl_4), Hexaklorætan (C_2Cl_6), Kloroform ($CHCl_3$) og Metylenklorid (CH_2Cl_2), og af disse kan Klor og Kulilte, som jævnlig

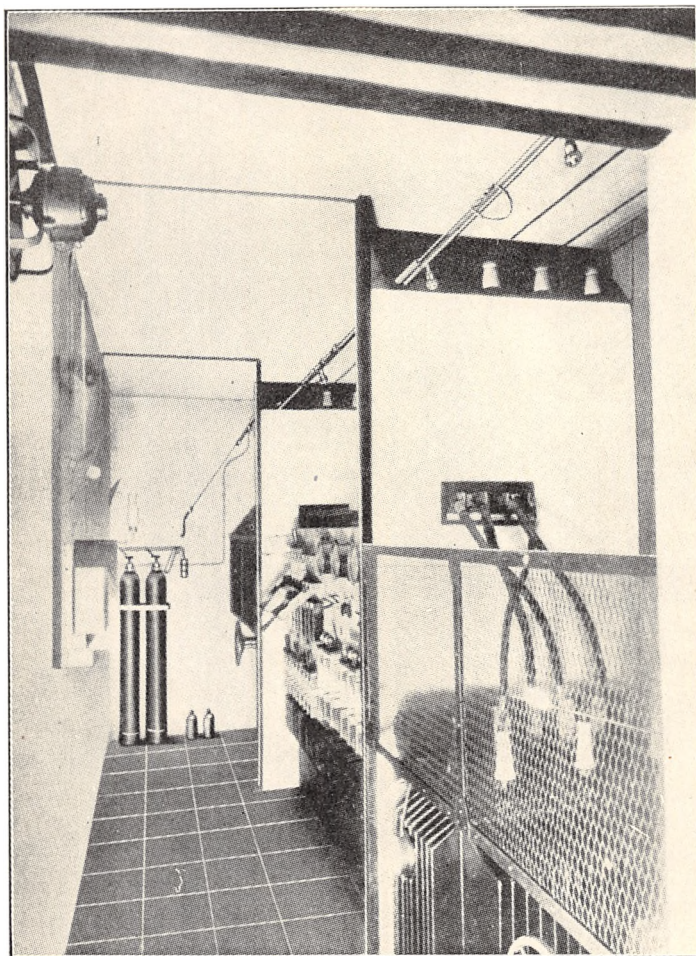

Fig. 26. Kulsyresanlæg i et Højspændingsrum.

forekommer i Brandrøg, danne Fosgen, som ligeledes kan dannes af Kloroform og fugtig Ilt og ved Forbrænding af Kloroform. Fosgen, Karbonylklorid eller Klorkulilte ($COCl_2$) er en klar Vædske med Kogepunkt $8,2^\circ$, som har været anvendt som Giftgas og som anvendes en Del i Farveindustrien og gaar i Handelen komprimeret paa Staalflasker. Hvor farligt det er, fik man jo et Begreb om ved Fosgenulykken i Hamborg 20. Maj 1928. Et Indhold af 0,005 % Fosgen eller 0,2 mg pr. Liter er dødeligt ved Indaanding i 5—10 Minutter. Fosgen spaltes med Vand i Kulsyre og Saltsyre — hurtigt af varmt Vand, langsomt af koldt —, det hydrolyseres langsomt af Luftens Fugtighed, der næsten altid er tilstrækkelig til fuldstændig Hydrolyse. Det er klart, at Dannelsen af Saltsyre kan medføre væsentlige Skader paa elektriske Anlæg. Fosgen uskade-

liggøres let med Ammoniak. Man har Erfaring for, at man ved at anvende Tetra til Slukning af brændende Træuld, brændende Alkohol og ogsaa ved elektriske Brande har faaet dannet Fosgen, og man skal derfor være meget varsom med uden særlig Beskyttelse at anvende Tetra i daarligt ventilerede Rum og i Kældre og Skibe, da Dampene er meget tunge (Vf. 5,3), men det frembyder paa den anden Side ingen Vanskelighed at beskytte sig mod Fosgen o. l. ved Hjælp af en Gasmaske med et F eller bedre et B Filter. Fosgen har en kritisk Temp.*) paa $+ 183^{\circ}$ og bindes derfor let af aktive Kul. Saavel af denne som andre Grunde, f. Eks. Mulighederne for en Oliebrand, bør en vis Del af ethvert Elektricitetsværks Folk være indøvet i at gaa med Gasmaske og at kunne arbejde med en saadan paasat. I den seneste Tid er man ogsaa

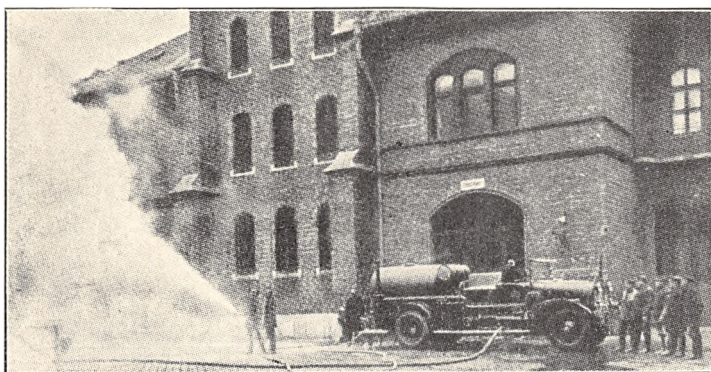

Fig. 27. Szilvay Kornels Tørslukker.

kommet ind paa at have Sprinkleranlæg (altsaa Udløbsventiler monteret paa særlige Ledninger og som aabnes automatisk af Varmen fra en Brand derved, at Letmetalpropper smelter), der fødes med Tetra i Stedet for Vand, men for at ikke Personalet i Fabrikker med saadanne Anlæg skal udsættes for nogen Fare, indretter man det saaledes, at der først en lille Tid strømmer Kvælstof ud og dernæst Tetra.

En Fremgangsmaade, der ligeledes kan anvendes ved elektriske Anlæg, er Tørslukning ved Hjælp af Natriumbikarbonat, som blæses ud ved Hjælp af komprimeret Kulsyre (Total Trockenlöscher); man regner at kunne række henved 8 m med en saadan Straale, der i Løbet af 2—3 Minutter antager Form som en ca. 1 m bred Støvsy. Bikarbonatet spaltes efter Formlen $2\text{NaHCO}_3 = \text{Na}_2\text{CO}_3 + \text{CO}_2 + \text{H}_2\text{O}$. 1 kg Bikarbonat giver 0,107 kg Vand, det bruger 64 kg Kal. til Fordampning og den udviklede Kulsyre bidrager sammen med den udblæste til at kvæle Ilden. Haandtørslukkerne indeholder gerne 6—8 kg Pulver, hvoraf 98 % er Bikarbonat og 2 % er Infusoriejord. Naar Bikarbonatet er tørt, leder det ikke elektrisk Strøm. Man har ved Forsøg med at sprøjte tørt Bikarbonat mod en spændingsførende Plade maalt, at ved 50 000 Volt paa Pladen gik der højst 0,01 Milliampere gennem Straalen til Jord. Bliver Bikarbonatet fugtigt, er der mere Ledningsevne, men i saa Fald vil det være forbundet med Vanskelighed at faa det sprøjtet ud. Nær til denne Metode knytter sig den af Szilvay Kornel i Budapest angivne Metode, til hvilken Materiellet leveres

*) Den højeste Temperatur, ved hvilken Fortætning af vedkommende Luftart kan finde Sted.

af Royal Hungarian State Iron- and Machine Works, Budapest, og Paul Biro, Paris (Fig. 27), og ved hvilken den komprimerede neutrale Luftart er rensset Udstødningsgas fra et Automobil. Et Tørslukningskøretøj efter dette Princip var udstillet i Paris 1929. Pulveret er Natriumbikarbonat.

Som nævnt ovenfor, kan man lægge Hovedvægten paa Afkølingen eller lægge Hovedvægten paa at hindre Luftens Adgang til Brandherden ved at fylde med en neutral Luftart. De nævnte Tørslukningsmetoder med Anvendelse af Natriumbikarbonat bygger, som det vil ses, i nogen Grad paa begge Principper og danner en Overgang mellem dem. Udelukkende paa det sidste Princip bygger imidlertid de Anlæg, der anvender flydende Kulsyre f. Eks. i Form af

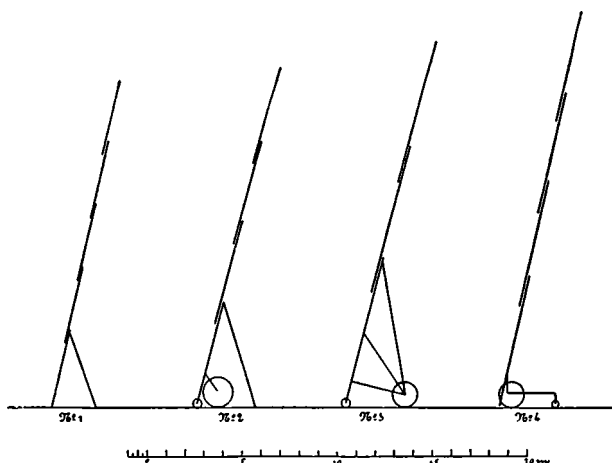

Fig. 28. Skematisk Fremstilling af Udviklingen af Stigetyperne 1860—1907.

Sprinkleranlæg i Transformatorer og Olieafbrydere. De udløses enten automatisk eller for Haanden og Størrelsen er beregnet saaledes, at man kan opnaa, at indtil 50 % af Luften bliver Kulsyre. De fleste Flammer slukkes ved 8—10 % Kulsyre i Luften, en Acetylenflamme dog først ved ca. 30 % paa Grund af sin høje Temperatur, som menes at kunne bevirke en CO_2 Dissociation. Endnu skal anføres, at man i visse Tilfælde godt kan anvende Vand til Slukning af Oliebrande f. Eks. i Transformatorer. I de senere Aar er der foretaget nogle Forsøg hermed ved et amerikansk Elektricitetsværk, Safe Harbor Kraftværket*), og de opviser forskellige interessante Resultater. Det viser sig, at Vand egner sig meget godt til dette Formaal, naar blot det anvendes i rigelig Mængde og paasprøjtes i Form af Støvregn og der ikke danner sig brændende Oliepytter under de brændende oliefyldte Apparater. At man før ikke har haft Tiltro til Vands Anvendelse i saadanne Tilfælde skyldes dels Fordomme og dels uhen-sigtmæssige Forsøgsanordninger, men det fremhæves tillige, at Vand kun egner sig til Anlæg i fri Luft; til indendørs Anlæg er Kulsyre bedst egnet.

Brandvæsenernes Automobilisering har ikke alene løst Spørgsmaalet om Motorsprøjter og dermed let og bekvem Fremføring af store Pumpeenheder selv over ret lange Afstande; den har ogsaa været af væsentlig Betydning for Stigemateriellets Udvikling. Mekaniske Stiger til Fremføring paa Hjul kunde selvfølgelig ikke blive til andet end primitive Redskaber, saalænge Brandmand-

*) Se Electrical World, Vol. 102, Side 110; jvfr. ogsaa E. T. Z. 1933 Side 1037 og Ingeniøren 1934 II Side 71.

skabet selv maatte fremføre deres Køretøjer; først med Heste som Trækraft kunde man have Køretøjer af en saadan Vægt, at Stigen selv i højere Bybebyggelse fik Værdi for Redningsarbejder og for Slukningsarbejdet derved, at



Fig. 29. Københavns Brandvæsens 19 m Stigetype Model 1886.



Fig. 30 a. Københavns Brandvæsens 20,5 m Balancestige Model 1907.

den gav en langt større Bevægelsesfrihed end før. Den ældste mekaniske Stige i København anskaffedes i 1860, Udviklingen siden da og indtil Automobilstignernes Tid er skitseret i hosstaaende Fig. 28. *) Den ældste Stige bestod af 5 Stigeløb, der kunde forskydes paa hverandre og styredes af Kæder. Den transporteredes paa en tohjulet Vogn, og naar den rejstes, benyttedes der faste

*) Se iøvrigt: E. Liisberg: Brandvæsenets nye mekaniske Stiger. Ingeniøren 1908 Side 288.

Stivere. Stigen kunde ikke staa frit, men maatte have Anlæg foroven. Type Nr. 2 anskaffedes 1882 og er egentlig den første typiske Hestestige; den hviler nu under Transporten med Forparten paa en tohjulet Forvogn, der protses af,

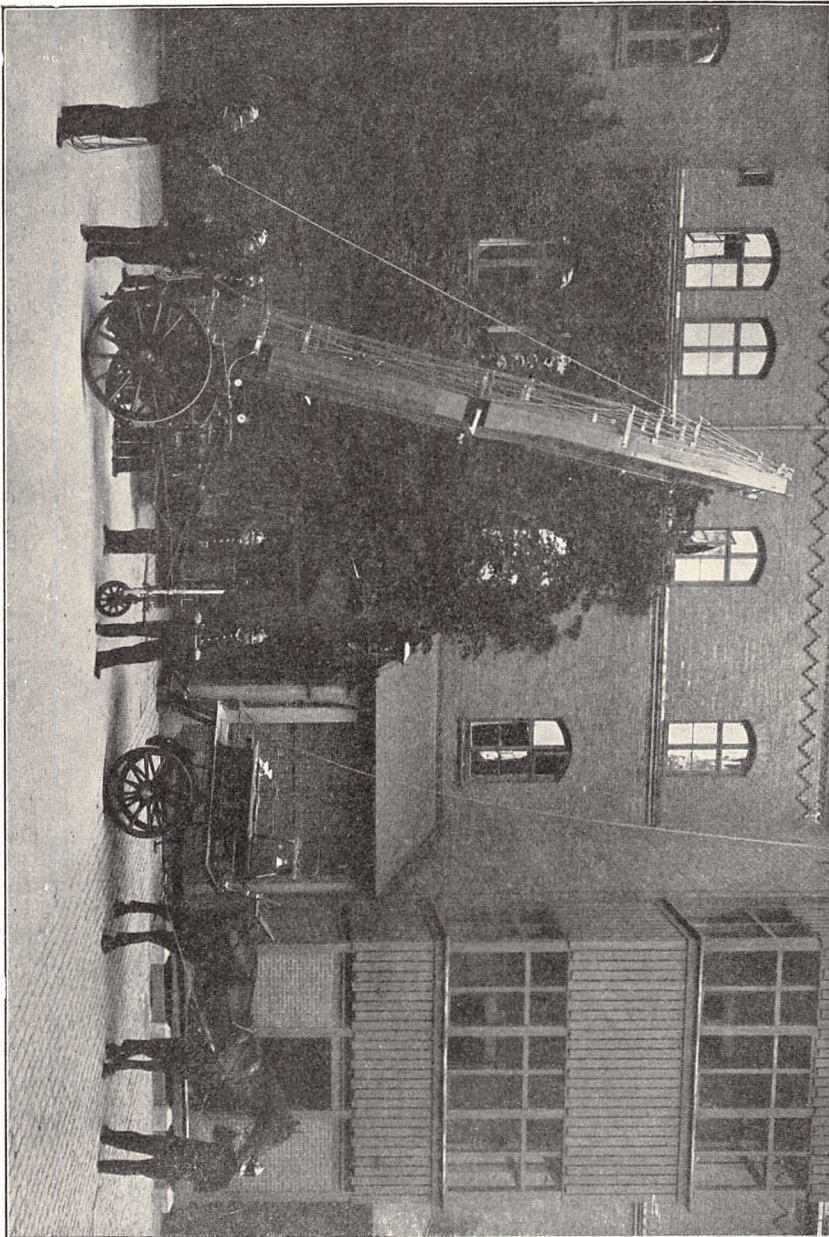

Fig. 30 b. Københavns Brandvæsens 20,5 m Balancestige Model 1907 under Rejsning.

naar Stigen skal rejses. Selve Stigen kan manøvreres paa Baghjulene og et Par smaa Manøvrerhjul, saalænge den ikke er opskudt. Naar Stigen er opskudt, maa den støttes af Stiverne, der støtter mod Jorden, og dermed staar Stigen fast. Type Nr. 3 anskaffedes i 1886; ved denne støtter Stiverne mod Bagakslen i Stedet for mod Jorden, og det er derfor muligt at flytte den opskudte Stige.

Stigen er nu kun delt i tre Løb og den bliver derfor i sammenskudt Stand et ret langt Køretøj med en ret lang fri Ende, der rager udover Baghjulene. Det næste Trin i Udviklingen var Balancestigen, som anskaffedes i 1907 og som er skitseret i Type 4. Stigen kører paa de to Baghjul og hviler med Forparten paa en Forvogn, hvortil den er forbundet med en Protsbolt. Det lille Hjul er hævet fra Jorden under Kørslen, men sænkes ved Hjælp af en Skrue-spindel, saa det rører Jorden, saasnart Stigen skal protses af. Naar Stigen er paa Plads, sænkes der to Stivere til Støtte mod Jorden, en paa hver Side af det lille Hjul. Ved Hjælp af en særlig Vægt balancerer Stigen meget nær om Omdrejningsaksen — deraf Navnet — og et Par Mand drejer den derfor med

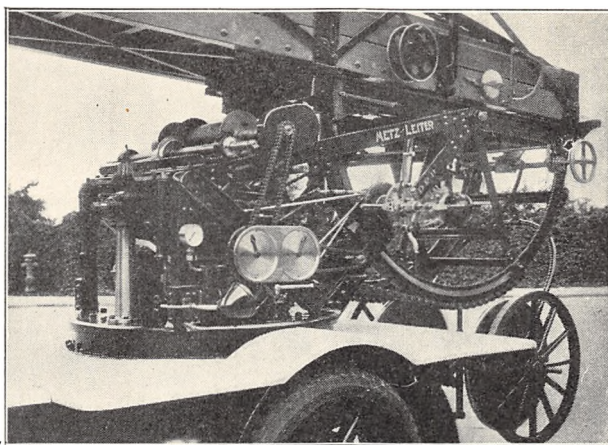

Fig. 31. Manøvreringsmekanismen paa Københavns Brandvæsens 28 m Taarnstige Model 1930.

Lethed op; den fastholdes i hvilken som helst Hældning af et Par Gallske Kæder, der fra Stigens Bagende er ført over et Par Ruller forneden og hen til et Par Skiver anbragt paa Understellet, paa hvilke Kæderne rulles op og fastholdes. Skiverne styres af Paler, som frigøres med Haanden, naar Stigen skal lægges. Opskydningen foregaar ved Hjælp af en lille Kulsyremotor, for hvilken der automatisk afbrydes, naar Stigen er skudt op i fuld Højde. De udskudte Stigeløb træder med Paler paa det foregaaende Stigeløb, og Staalwirerne, der anvendes ved Opskydningen, frigøres samtidig med at Pallerne træder. Naar Stigeløbet hæves ca. $\frac{1}{2}$ Trin, frigøres Pallerne, saa Nedfiringen, der sker ved Stigernes Vægt og reguleres ved en Glycerinbremse, kan ske. For at kunne holde Stigen lodret i Sideretningen, selv om Terrainet skraaner, er der indrettet en Sideretningsregulering paa 10° til hver Side. I fuld Højde og med en Hældning mod Terrain paa 78° naar denne Stigetype 20,5 m og bærer en Belastning i Toppen paa 250 kg med en Nedbøjning paa 25 cm. Med en Hældning paa 60° kan den bære 100 kg i Toppen. Paaprotset og klar til Kørsel er Stigen 2,2 m høj. Den kan rejses paa 1 Min. 10 Sek., mens man for den ældre Type regnede 2 Min. 5 Sek. (Fig. 29—30).

Ogsaa for Stigerne meldte naturligvis Spørgsmaalet om Fremføringen sig, og hertil kom tillige Vanskeligheden med at bygge Stigerne højere end de ca. 20 m, idet Vægten stiger mere end proportionalt med Højden, men for begge Spørgsmaals Løsning gav Automobilet Mulighederne. Stigerne bygges i to

Hovedtyper, nemlig Drejestiger eller Taarnstiger, hvor Stigen er fast forbundet til Chassiset og har dette som Basis under enhver Manøvrering, og Afprotstiger, der blot transporteres paa Automobilet, men frigøres fra dette inden den rejses. Begge Typer har naaet en ret høj Grad af teknisk Fuldkommenhed. Til Drejestigerne, hvormed man har opnaaet den imponerende Højde af 48 m, anvendes svære Chassiser med ikke under 1,60—1,80 m Hjulsporbredder. Motorerne er sekscylindrede og paa 70—100 HK med den mest moderne og sikre Tænding og der anvendes helt igennem det bedste Udstyr, elektrisk

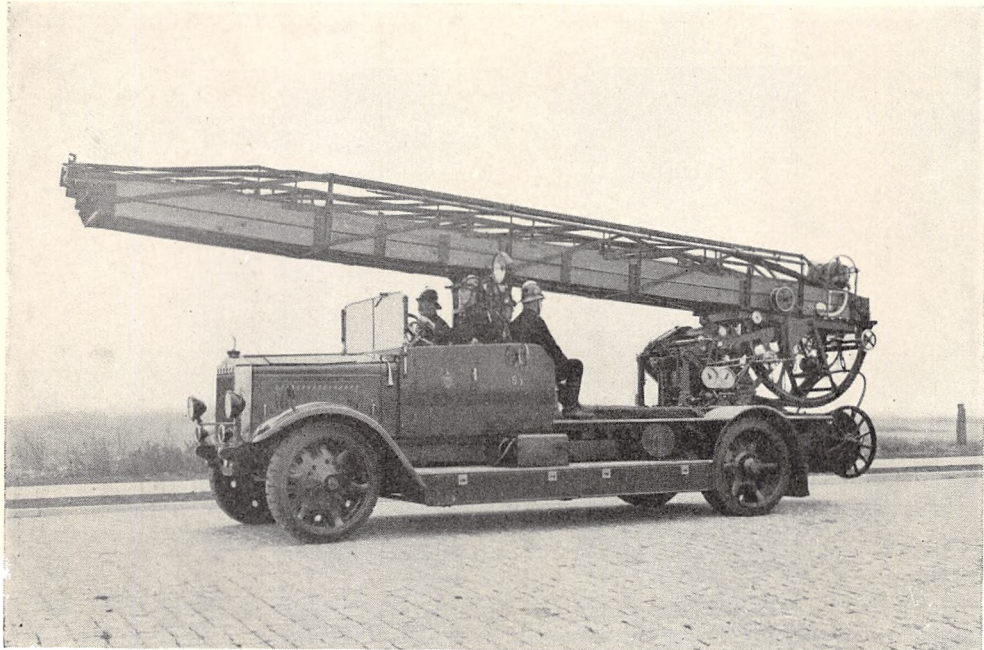

Fig. 32. Københavns Brandvæsens 28 m Taarnstige Model 1930.

Selvstarter, Firhjulsbremse o. s. v. Tidligere anvendtes kun massive Gummiringe, nu anvendes ogsaa Kæmpeluftringe, men i saa Fald maa der være ekstra Støtter mod Jorden, naar Stigen rejses. Man regner, at en Drejestige skudt op til fuld Højde og med en Hældning paa 75° skal kunne bære 325 kg paa Stigespidsen, og Hjultrykket paa det aflastede Baghjul maa ved denne Belastning ikke være under 1000 kg. Ved 70° Hældning er tilladelig Belastning 225 kg og Hjultrykket paa det aflastede Hjul mindst 500 kg, men moderne Fabrikker som f. Eks. Metz i Karlsruhe bygger deres Stiger saaledes, at Hjultrykket paa det aflastede Hjul aldrig kommer under 600 kg, for at have mere Sikkerhed mod dynamiske Paavirkninger som f. Eks. Vindtryk, Reaktionstryk fra et Straalerør o. s. v. Ved en Hældning paa 65° er tilladelig Belastning sunket til 125 kg, men mindre Hældninger kan formentlig heller ikke regnes for fornødne i Praxis, idet man da maa anvende mindre Udskydningslængde og større Hældning. I Tilfælde, hvor man kan lade Stigespidsen faa Anlæg mod en Bygning eller andet fast Punkt, er den tilladelige Belastning naturligvis ikke begrænset til de nævnte Værdier. Stigens Manøvrering foregaar ved Maskinkraft og foretages enten ved en Elektromotor for hver af de tre Be-

vægelse — Drejningen, Rejsningen og Udskydningen, idet en Dynamo drevet af Vognens Motor leverer Strømmen, men sikrest og mest moderne er direkte Drivkraft fra Vognmotoren, idet der fra Gearkassen lægges en Aksel hen til Stigepivotet. Koblingerne til de forskellige Drev er Friktionskoblinger, der styres ved Olietryk fra en Olietrykspumpe, der drives af Vognmotoren. Disse Koblinger er ved de moderne Stigekonstruktioner anvendt til at skabe automatiske Sikkerhedsanordninger, saaledes at en Udskydning af Stigen ud over den Grænse, hvorved den med den forhaandenværende Hældning vil kipe over, ikke kan

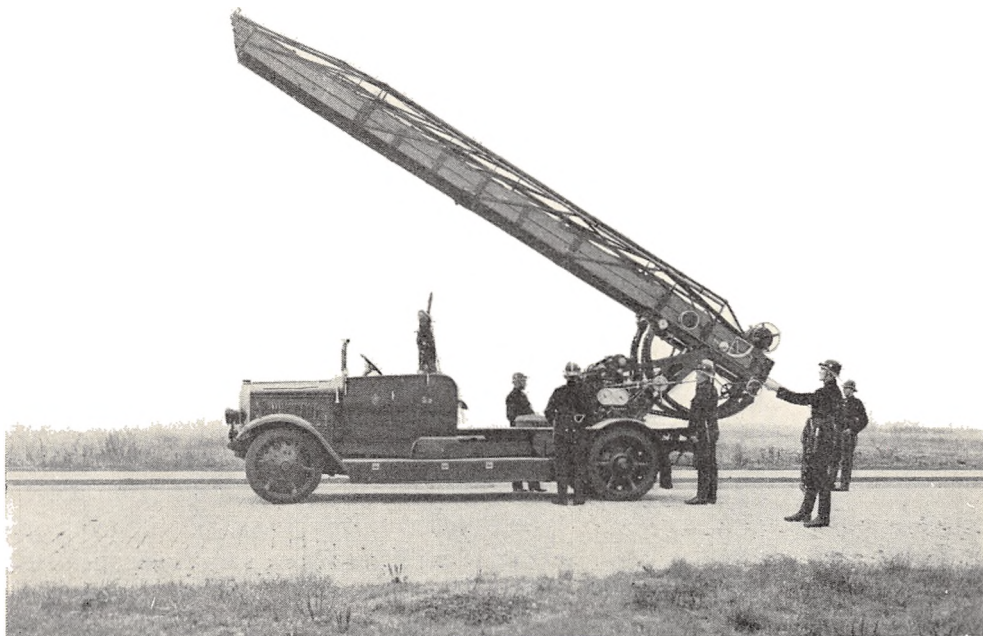

Fig. 33. Københavns Brandvæsens 28 m Taarnstige Model 1930.

foretages, idet en Hane lukker for Olietrykket — det samme er Tilfældet, hvis Sidehældningen trods Terrainreguleringsmekanismen skulde komme over den tilladelige Grænse. Endelig stoppes der ogsaa, hvis Stigespidsen under sin Bevægelse møder en Modstand, f. Eks. fra en Bygning, en Altan el. lign. — som er større end hvad en i Differentialhuset anbragt Vægt svarer til; den heraf foranledigede Bevægelse lukker for Olietilførslen og sætter derved Koblingen ud af Virksomhed. De moderne Drejestiger, der udføres af Staal, med trækklædte Trin og armeret Træ, leveres som Regel i Højder paa 25—35 m; den højeste Drejestige findes f. T. i Bruxelles og den er 48 m (Fig. 34). Afprotsstigerne, som i Følge Sagens Natur maa være ret lette og ikke har den tunge Fundamentplade som Drejestigerne har i Automobilchassiset, kan kun bygges til ringere Højder og ringere Belastninger, til Gengæld er de lettere at manøvrere under snevre Forhold. Der regnes med, at Stigespidsen skal kunne bære 250 kg ved en Hældning paa 75° og 100 kg ved 60° . Afprotsstigerne kan naturligvis ligesom Drejestigerne lægges an mod en Bygning o.l. med Spidsen og faar derved praktisk talt Bæreevnen gjort ubegrænset, de udføres ogsaa af Staal, Letmetal eller trykarmeret Træ. Afprotsstigerne, der, naar de skal være frit-

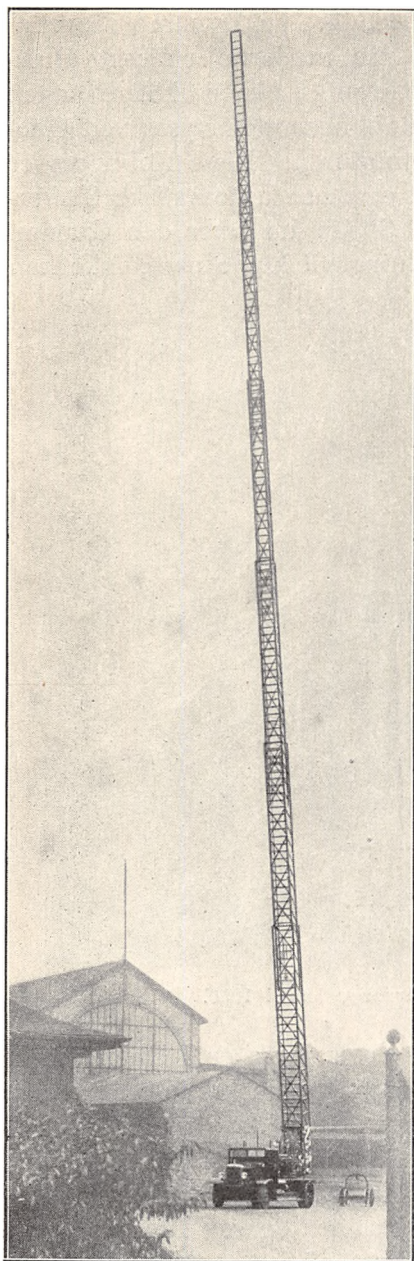

Fig. 34. 48 m Drejestige til Bruxelles Brandvæsen, leveret af Metz i Karlsruhe.

staaende uden Stiver, ikke bygges højere end 22 m, er udført i moderne Konstruktioner af Magirus i Ulm, Metz i Karlsruhe (Fig. 35—36) og Merryweathers i London; bl. a. har man her bødet paa den ringe Egenvægt ved at indrette det saaledes, at Tyngdepunktet forskydes bagud med aftagende Hældning af Stigen, hvorved Stabiliteten er bleven kendelig forbedret.

Et Eksempel paa amerikanske Stiger, der kan være over 40 m høje, men som er meget lange i Kørestilling og maa have styrbare Baghjul, er vist i Fig. 37. De vil formentlig før eller senere blive afskaffede og erstattede med europæiske Drejestiger, fordi de er umulige at faa fremført i Færdselen.

Til de Hindringer, som kan vanskeliggøre et effektivt Slukningsarbejde, hører Røgen; den kan umuliggøre Opholdet paa visse Steder og den besværliggør i høj Grad Orienteringen. Disse Ulemper er man dog nu til en vis Grad i Stand til at ophæve ved Hjælp af det moderne aandedrætsbeskyttende Materiel, men bag dette ligger til Gengæld ogsaa en ikke ubetydelig teknisk Udvikling, der tillige er præget af, at de militære Krav, som Gaskrigen stillede under Verdenskrigen, har sat deres Spor og ført Udviklingen frem uanset Vanskeligheder og Bekostninger. Det maa imidlertid ikke overses, at Brandvæsenernes Opgaver adskiller sig ret væsentligt fra de militære, og det er derfor let forklarligt, at den militære Gasmasketeknik ikke strakte til, men at Brand- og Industriopgaverne førte til Udviklingen af en særlig Teknik, der i vore Dage er ført frem til et højt Stade. Der er gjort mange Forsøg paa at kunne beskytte Aandedrættet, ikke mindst gælder dette i Bjergværksdriften, hvor Opgaven jo ogsaa er af største Vigtighed. Saa sent som 1864 forsøgte man at løse Opgaven ved at medføre en Sæk paa Ryggen, hvorfra man tog Aandedrætsluften gennem en Slange (Galiberts Metode). Hvor stor Sækken maa være for at være fyldestgørende kan en let Regning vise. I 24 Timer skal et Gennemsnitsmenneske bruge ca. 500 Liter Ilt, eller i Gennemsnit 0,35 Liter pr. Minut, men skal man arbejde noget videre, stiger Iltforbruget stærkt og Kulsyreudviklingen ligeledes, i Bjergværkerne regner man med et Forbrug paa indtil 150 Liter Ilt i Timen. En almindelig benyttet

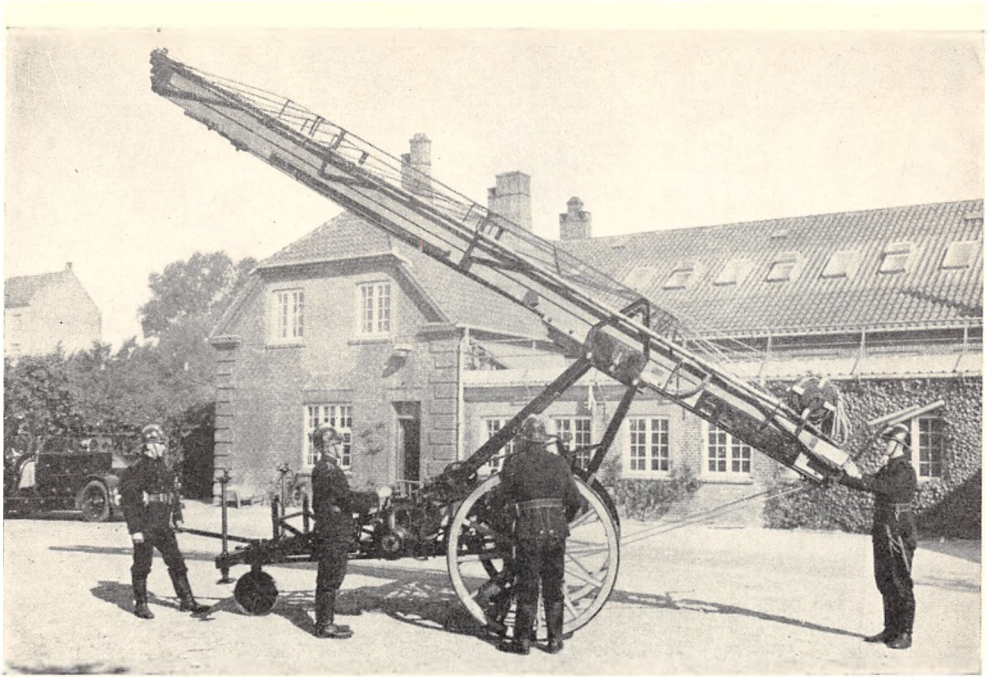

Fig. 35. En af Københavns Brandvæsens 22 m Afprotstiger Model 1930. Stigen afprotset.



Fig. 36. En af Københavns Brandvæsens 22 m Afprotstiger Model 1930. Stigen paaprotset.

Værdi er 2,1 Liter pr. Minut, og skal man paa Grundlag heraf beregne Størrelsen af en Luftsæk til f. Eks. 2 Timers Forbrug, kommer vi til følgende

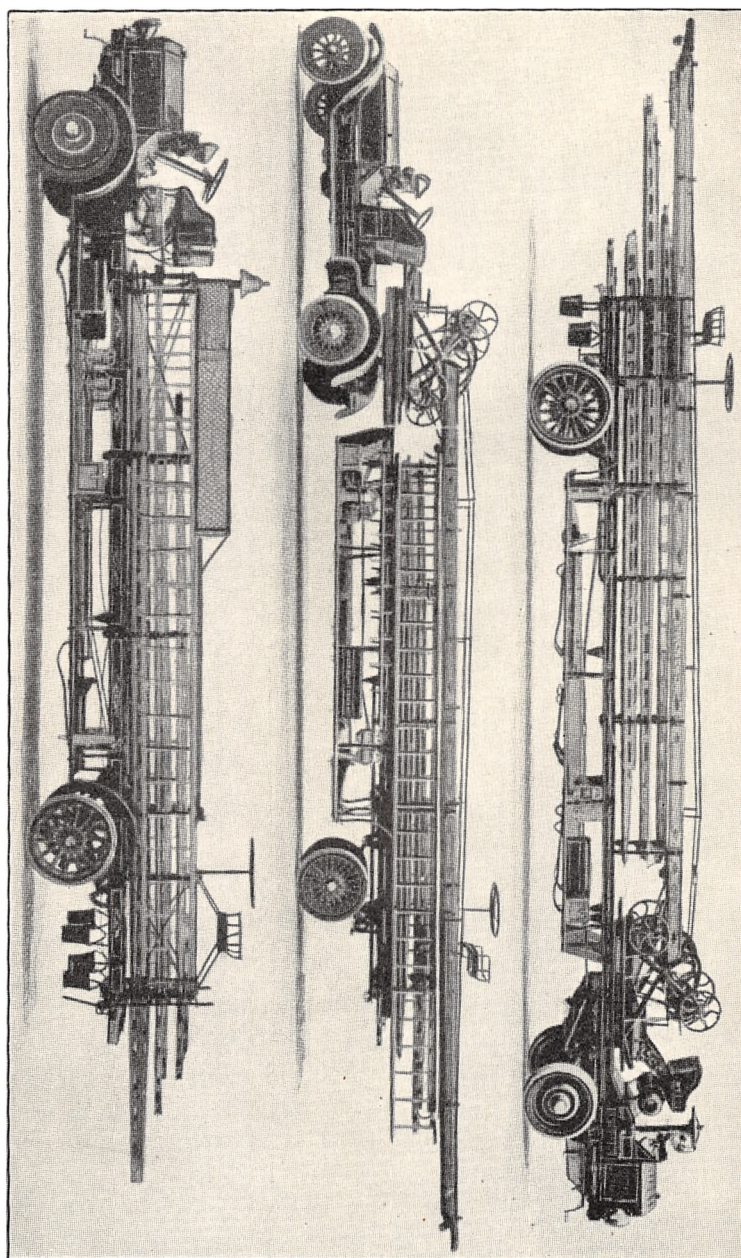

Fig. 37. Amerikanske Stigetyper.

Tal. Der skal bruges $120 \cdot 2,1 = 252$ Liter Ilt og dette skal være 4 % af hele Luftmængden, fordi man af almindelig atmosfærisk Luft, der indeholder 21 % Ilt, ved Indaanding forbruger de 4 %, saaledes at Udaandingsluften kun har 17 % Ilt. Luftsækken skal da være $25 \cdot 2521 = 6,3 \text{ m}^3$ eller en Tærning med en Sideline paa 1,85 m. Det er let at se, at dette ikke vil være praktisk.

Men selv om man ikke kan medføre tilstrækkelig Aandedrætsluft paa denne Maade, saa kan man naturligvis tilføre den efterhaanden gennem en Slange og

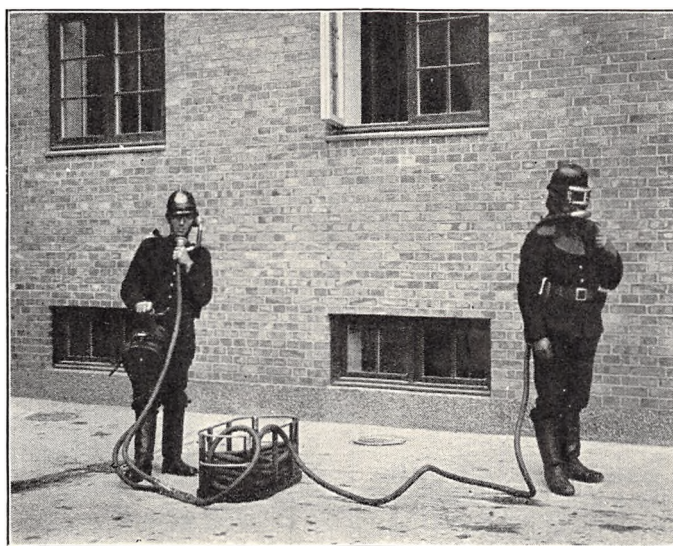

Fig. 38. Kønig Røghjelm.

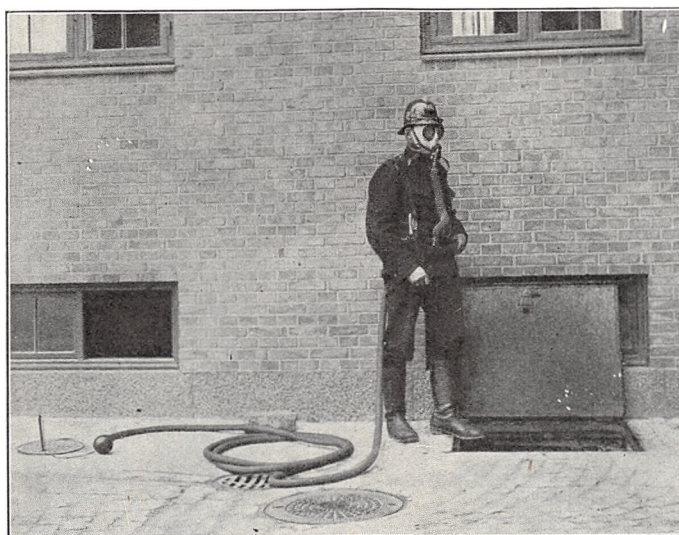

Fig. 39. Selvsuger.

Apparater af denne Type — Kønig Røghjelme (Fig. 38) og Selvsugere (Fig. 39), kendes af alle Brandmænd. Man regner med 3 Apparattyper af denne Art nemlig Selvsugere, hvor det ved Aandedrættet tilvejebragte Undertryk altsaa 2—300 mm Vandsøjle er eneste Drivkraft; Injektor Apparaterne ved hvilke en med komprimeret Ilt drevet Injektor suger atmosfærisk Luft med ind, og Trykluftappa-

Oversigt*) over de Mængder af forskellige Luftarter, som adsorberes af 1 Gram aktive Kul sammenlignet med disse Stoffers kritiske Temperatur.

		adsorb. Mængde ved 15° C.	kritisk Temp.
Fosgen	COCl ₂	440 cm ³	183° C
Svovlsyrling	SO ₂	380	137
Methylklorid	CH ₃ Cl	277	143
Ammoniak	NH ₃	181	132
Svovlbrinte	H ₂ S	99	100
Klorbrinte	HCl	72	52
Kvælstofforilte	N ₂ O	54	37
Acetylen	C ₂ H ₂	49	36
Kuldioxyd	CO ₂	48	31
Metan	CH ₄	16	÷ 87
Kulilte	CO	9	÷ 140
Ilt	O ₂	8	÷ 118
Kvælstof	N ₂	8	÷ 146
Brint	H ₂	5	÷ 241

*) Efter W. Hene: Dissertation Hamburg 1927. Her efter H. Dohse und H. Mark i Hand- und Jahrbuch der chemischen Physik Bd. III 1. Teil Leipzig 1933.



Fig. 40. Tysk Filtermaske af Læder.



Fig. 41 a. Dansk Filtermaske af Stof.

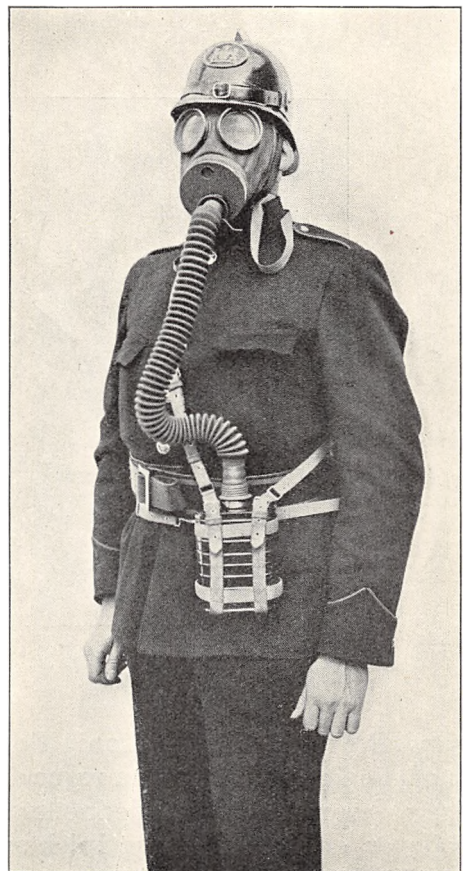

Fig. 41 b. Dansk Filtermaske af Stof.

Masken er fremstillet af Hærens tekniske Korps og indrettet til Anvendelse af Brand- og Industrifltre. Den maa ikke forveksles med den militære Gasmaske, der har et andet (større) Gevind og som ikke er indrettet til Brug af Brand- og Industrifltre. I København anvender Politiet den militære Maske.

raterne, ved hvilke der indpumpes atmosfærisk Luft med et Overtryk af indtil 1 Atmosfære. Den første Type har den Mangel at en Utæthed i Slangen kan være farlig, fordi der er Undertryk deri. Til Sammenligning kan anføres, at en Trykforskel paa 5 mm Kvægsølv mellem Odense og København giver en stormende Kuling. Slangelængden ved disse Typer er aldrig over 15—20 Meter. Ved Injektortypen kan man anvende indtil 200 m Slangelængde og faa en Luftmængde paa indtil ca. 75 Liter pr. Minut. Ved Trykluftapparaterne kan man regne at kunne have 20 m Slange, hvis man anvender Haandblæsebælg, og 35—40 m,

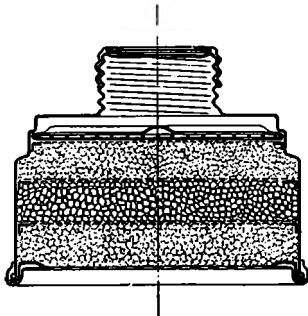

Fig. 42. Snit igennem et F. Filter.
(Brandfilter).



Fig. 44. Den tyske S. Maske.



Fig. 43. Tysk Lædermaske med Hochleistungsfilter.

hvis man har et Trykluftanlæg. Ved den sidste Type anvendes ogsaa Luftsæk. Ulempen ved disse Apparater er den begrænsede Aktionsradius og den store Vægt — endelig er ogsaa den Fællesmaske, der f. Eks. anvendes ved Kønig-Hjælmen, uappetitlig og uhygiejnisk.

Det er klart, at det var et betydningsfuldt Fremstød, da man i 1880erne naaede til at komprimere Ilt paa Staalflasker først med 125 Atm. Tryk og senere med 150 Atm. og endvidere at man fik en paalidelig Reduktionsventil (Fig. 47). Men alligevel kom Udviklingen ikke ud over et vist Punkt trods det, at der arbejdedes ivrigt med at fremstille Apparattyper som Branddirektor Giersbergs Typer fra 1899 og 1901 og Westfalia og Shamrock Apparaterne. Kredsløbapparater blev ikke Hvermandseje og enhver, der kan huske Dräger Apparaterne fra for ca. 20 Aar siden, vil erindre med hvilken Højtidelighed man betragtede dem. Det

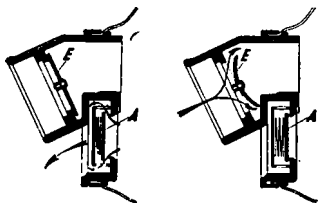

Fig. 45. Ventilene i S. Maskerne.

var Krigens Fordringer og hensynsløse Ofre af Arbejde og Penge, der skabte den lette Gasmaske. Man stod jo faktisk værgeløse da Tyskernes Klorangreb

sattes ind ved Ypres April 1915. Ret hurtigt fandt man paa, at lave Stofmasker, der var imprægnerede med Natriumthiosulfat, det hvide krystallinske Salt, som alle Amatørfotografer kender som Fixersalt; det binder Klor, Brom og Jod og benyttes til Titreranalyser, idet den mørke Farves Forsvinden tydeligt kan iagttages — Klorret bindes derved, at der dannes Klornatrium og Natriumtetrathionat, men det er klart, at en Maske, der kun er virksom over for et specielt Stof ikke løser Spørgsmaalet og det er forstaaeligt at det hurtigt viste sig at man ikke kunde bruge den kemiske Neutralisering som Grundlag for en



Fig. 46 a. Kuliltefilter, tysk Model.



Fig. 46 b. Kuliltefilter, italiensk Model.

Universalmaske. Det Middel, man skulde bruge, fandt man i de aktive Kul. Det var Russerne der begyndte at anvende Trækul i deres Gasmasker, idet man fra gammel Tid vidste, at Trækul kunde bruges til at fjerne daarlig Luft f. Eks. i Sygeværter, og det gav Stødet til, at man overalt kastede sig over Studiet af dette Fænomen. Resultatet heraf blev, at man nu kan fremstille de saakaldte aktive Kul af Nøddeskaller eller Træ og Tørv og herigennem har faaet et meget vigtigt teknisk Produkt, der er en af Grundpillerne for Gasmasketekniken. Aktive Kul er Kulkorn, der besidder en uhyre Masse mikroskopiske og ultramikroskopiske Porer, i hvilke de Gasmolekyler, der kommer igennem Porerne, bindes saa fast af molekulære Kræfter, at der i Porerne staar flydende Luftarter under meget høje Tryk. Men en Forudsætning for at dette kan foregaa er, at vedkommende Luftarts kritiske Temperatur*) ligger over den Temperatur, der findes i Kulporerne, idet Fortætning ellers ikke kan finde Sted. Det er dette Forhold, der er Skyld i, at Atmosfærens Ilt og Kvælstof passerer et Kulfilter, medens de fleste giftige Gasarter tilbageholdes. En Oversigt over de Mængder, der adsor-

*) Se Fodnoten Side 43.

beres af forskellige Stoffer, er givet i en Tabel Side 54. Det ses, at Kulilte og Kulsyre af ovennævnte Aarsag ikke tilbageholdes af Kullene, og at en almindelig Gasmaske derfor ikke er virksom overfor Belysningsgas. Overfor Kulilte hjælper man sig derfor med særlige Midler, f. Eks. en Katalysator, ved hvis Hjælp der sker en Iltning til Kulsyre. En anden Ulempe ved Kullene er, at visse Størrelsesgrupper af faste Partikler og Draaber, nemlig paa ca. 10^{-4} cm, paa Grund

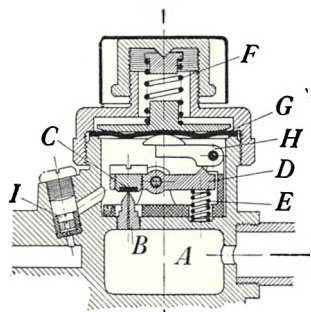

Fig. 47. Dräger Reduktionsventil.

Fra Staalflasken kommer Ilten ind i Rummet A og gaar derfra op i Røret B, der lukkes af et Ebonitstykke C, der bæres af en toarmet Vægstang D. En Spiralfjeder E trykker paa Vægstangens anden Arm og presser derved Ebonitstykket mod Aabningen. Imidlertid modvirkes denne Fjeders Virkning af Spiralfjederen F, som gennem en Metalplade og en Gummimembran G og en enarmet Vægstang H ogsaa trykker paa Vægstangen D. Fjederen F er den stærkeste, og naar Ventilhuset er tomt, aabnes der derfor lidt for Røret B; naar Ilten derefter er strømmet igennem en lille Tid, bliver der et Overtryk paa Undersiden af Gummimembranen, som ophæver Fjederens Tryk, og Fjederen E kan da lukke. Gennem Dysen I strømmer der derefter et vist Kvantum Ilt pr. Minut ind i Luftsækken. Naar Overtrykket paa Membranen er borte, aabnes der igen o. s. v. I Praxis foregaar dette ganske kontinuerligt ved at Fjedrene og Vægstængerne staar i en ustandselig spillende Bevægelse. Ved en Trykknappventil til ekstra Ilttilførsel er Fjederen F erstattet af en Trykknapp, ellers er Indretningen den samme.

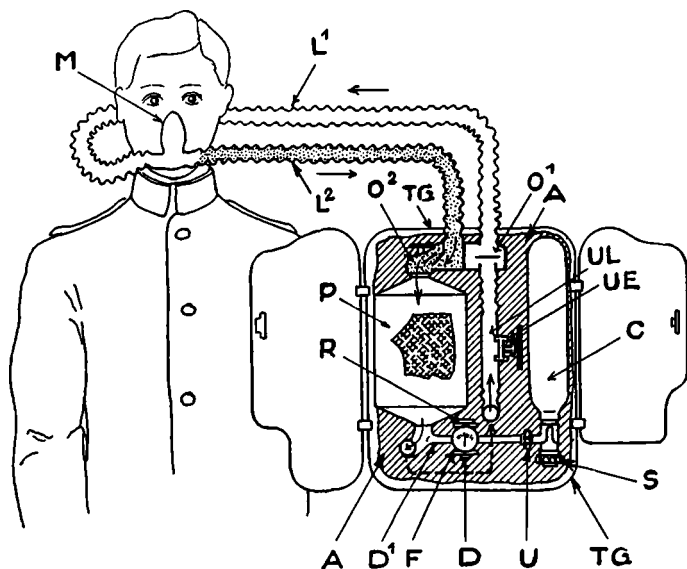

Fig. 48. Skematisk Fremstilling af Kredsløbet i Dräger K. G. 1928

Paa Figuren betegner M: Mundstykke eller Maske, L¹ Indaandingslange, L² Udaandingslange, O¹ Indaandingsventil, O² Udaandingsventil, UL Forbindelsesslange til Luftsækken, TG Beskyttelseskasse, UE Overtryksventil, C Iltflasker, S Iltventilen, U Forskruning, R Reduktionsventil, D Trykknapp til ekstra Ilttilførsel, D¹ Dyse til Iltforsæring, A Luftsæk, F Finimeter, P Alkalipatron.

Naar der aabnes for Iltventilen S, strømmer Ilten fra Iltbeholderen, i hvilken Trykket er 150 kg/cm², naar den er fyldt, ind i Reduktionsventilen R (Fig. 47) og den dermed forbundne Doseringsdyse, der normalt giver 1,2—1,5 Liter Ilt pr. Minut i Luftsækken. Mere Ilt faas ved at trykke paa Knappen D. Fra Luftsækken indaandes Luften gennem Ventilen O¹ og Slangen L¹. Den udaandede Luft gaar gennem Slangen L² og Ventilen O², gennem Kalipatronen P, hvor den renses for Kultveiltten, og tilbage til Luftsækken, hvor den forbrugte Iltmængde erstattes af den friske Ilt. Iltmængden og Alkalimængden svarer til hinanden, saaledes at begge som Regel er opbrugt samtidig.

af den ret ringe Egenbevægelse har Mulighed for at passere Kullene uden at blive bundet. Herimod sikrer man sig ved særlige Forsatsfiltre, af hvilke et, der er fremstillet af Hærens tekniske Korps' Forsøgslaboratorium, er meget virksomt. Som det vil forstaas, forudsætter Anvendelsen af Filtermasker altid, at der er Ilt nok til at nære Aandedrættet, og det vil sige, at man maa være sikker paa, at der er mindst 15 pCt. Ilt. Det vil derfor ikke være tilraadeligt at anvende dem i dybtliggende Rum, hvor der kan være Fare for, at der er for megen Kulsyre.

Foruden Kulfiltrene, som altid anvendes til militære Gasmasker, fordi Koncentrationerne i fri Luft som Regel kan regnes at være ret smaa, anvendes stadig til specielle Anvendelser tillige en kemisk Binding. Filtre med denne Virke-

maade betegnes i Reglen som Specialfiltre. Man har f. Eks, Specialfiltre, der er beregnet paa organiske Opløsningsmidler, som f. Eks. Acetone, Benzol, Benzin, Alkohol, Eddikesyre, Myresyre, Formaldehyd, Tetraklorkulstof, Svovlkulstof, Æther, Kloroform o. s. v. — et andet Specialfilter er beregnet paa Klor, Brom og Jod, Saltsyre, Salpetersyre, Svovlsyre, Brombrinte, Jodbrinte, Svovlsyring



Fig. 49 a. Kredsløbapparat Model Audos. Fig. 49 b.

og andre uorganiske Syrer; et tredje er beregnet paa Ammoniak, et fjerde paa Metaldampe, et femte paa Fosgen, et sjette paa Blaaesyre o. s. v.

Den praktiske Udformning af Masker og Filtre vil fremgaa af Illustrationerne: Fig. 40 viser en tysk Lædermaske med isat Kulfilter paa 300 cm³, Fig. 41 a og b viser en dansk Stofmaske, der er fremstillet af Hærens tekniske Korps, og som nu anvendes af de fleste danske Brandvæsener og foretrækkes for de udenlandske, fordi de er baade bedre og billigere end flere af disse. Figuren viser saavel det lille Filter, der rummer ca. 300 cm³ og er fremstillet gennemskaaret i Fig. 42, som det store, der rummer ca. 1 Liter og bæres i en Rem ved Siden.

Gennemgangsmodstanden for Aandedrætsluften er ved nogenlunde normalt Luftforbrug, 15—20 Liter pr. Minut ca. 2—4 mm Vandsøjle og stiger noget med Filtrets Alder. Et Filter kan med ordentlig Opbevaring regnes at vare indtil



Fig. 51 a. Kredsløbapparat Model Dräger K. G. 1928.

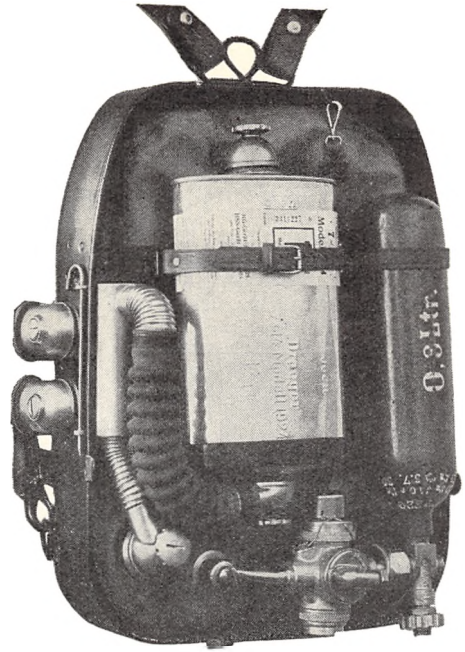

Fig. 50. Kredsløbapparat Model Dräger K. G. 1931



Fig. 51 b. Kredsløbapparat Model Dräger K. G. 1928. aabnet.

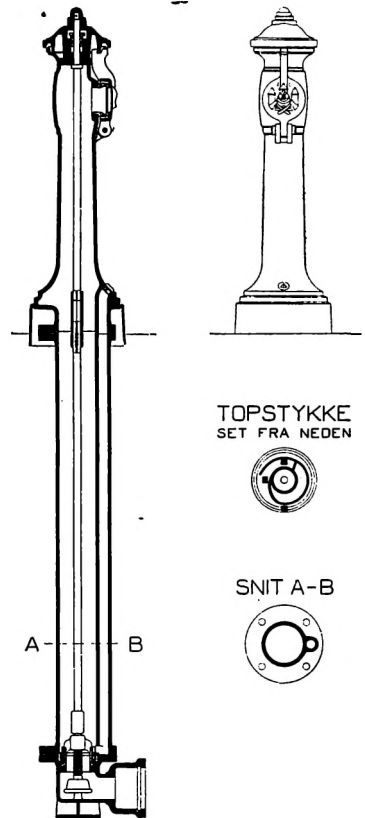

Fig. 52. K. V. Brandhanen.

et Par Aar, Ved haardt Arbejde stiger Luftforbruget imidlertid betydeligt og hermed stiger Gennemgangsmodstanden stærkt f. Eks. op til 20 á 30 mm, og og dette føles ubehageligt af uøvede, særlig er Udaandingen ubehagelig. Man regner, at Undertrykket ved Indaanding er ca. 160—180 mm Vandsøjle og at Overtrykket ved Udaanding er ca. 120 mm Vandsøjle. Man kan derfor lette Bru- gen af Filtermasker en Del ved at forsyne disse med Udaandingsventil, som paa det nærmeste bringer Udaandingsmodstanden til at forsvinde. De danske Gasmasker er alle forsynede med Udaandingsventil. Udaandingsventilen kan

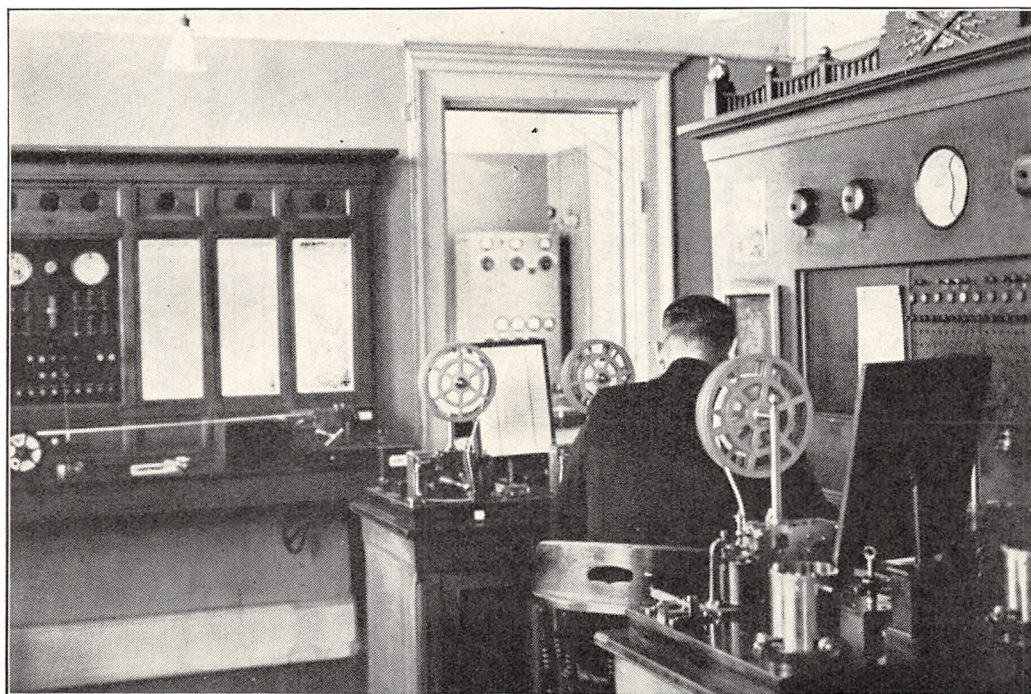

Fig. 53. Telegrafstuen paa Københavns Hovedbrandstation. I Baggrunden ses Radiosenderen.

ogsaa være anbragt i selve Filtret, som den f. Eks. er i de nyeste tyske Hochleistungsfiltre (Fig. 43). Det sidste Trin i Udviklingen af Gasmasker og Filtre er f. T. (Efteraar 1935) de s. k. S-Masker og S-Filtre, som fremstilles i Tyskland. men som foreløbig ikke maa udføres, (Fig. 44). Det nye ved disse er, at de er fremstillede efter Normer, som gælder for alle tyske Fabrikker, saaledes at Erstatningsdele fra enhver Fabrik passer til enhver Maske. Selve Maskestørrelsen er ogsaa normeret ud fra det Synspunkt at kunne tilpasses til de fleste Men- sker; den er derfor valgt som Størrelse 2 af de hidtil eksisterende 3 Maske- størrelser (1 stor, 2 middel, 3 lille), dog er Øjeglasse svarende til Størrelse 3. Størrelserne 1 og 3 findes imidlertid stadig af Hensyn til Undtagelsestilfældene, Det særlige S-Filter, der ligesom Masken er beregnet paa ogsaa at kunne bru- ges af Civilbefolkningen under Gasangreb, har foruden det aktive Kullag, et særligt Forsatsfilterlag og et Lag med Kemikalier. Det beskytter mod alle Kamp- stoffer og de fleste Industrigifte i de i Praksis forekommende Koncentrationer, dog ikke mod Kulilte. En særlig Anordning ved disse Masker, der udføres som Stofmasker, er, at de er forsynede med saavel Udaandings- som Indaandings-

ventiler (Fig. 45), disse sidste skal tjene til hindre at Udaandingsluften kommer ud i Filtret og gør Skade med sit Fugtighedsindhold, Indaandingsventilen er udført af Gummi, Udaandingsventilen af Glimmer, der gør denne praktisk talt ubegrænset holdbar. I Fig. 46 a og b er vist to Specialfiltre til Kulilte. Det bygger paa Evnen hos en Blanding af visse Metalilter: Kobberilte, Koboltilte, Manganooverilte og Søvilte, det saakaldte Hopcalite, til at virke katalytisk paa Kul-

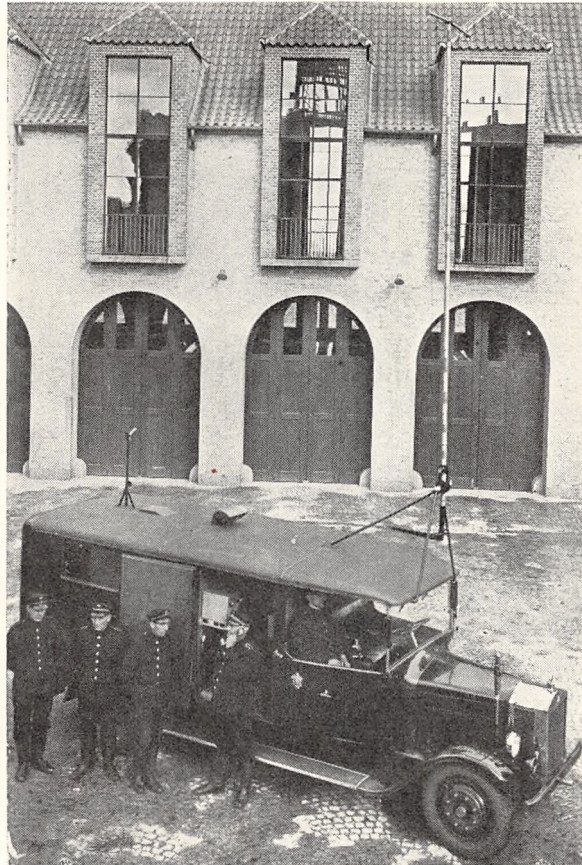

Fig. 54. Røgtender med rejst Sendeantenne.

iltens Iltning. Leder man Kulilte hen over Hopcalite, der bestaar af nogle haarde sortbrune Korn, kan man se Kornene gløde. Hopcalite har den uheldige Egenskab, at det er uvirksomt, naar der kommer Fugtighed til. Man maa derfor altid anvende Udaandingsventil ved disse Filtre, fordi den fugtige Udaandingsluft ikke maa passere Filtret. Et saadant Filter kan anvendes i indtil 6—10 pCt. Kulilteindhold og kan vare i ca. 40 Timer. Naar det er opbrugt, advarer en Lugt af Acetylen mod yderligere Brug, idet Fugtigheden, som ellers opses af Klorkalcium, nu kan naa et Lag Kalciumkarbid, som ligger øverst i Filtret.

I Amerika anvendes ofte Filtre med Hopcalite som Normalfiltre; de bæres som Regel i en Rem paa Brystet og ikke i Masken. Disse Filtre indeholder desuden ofte i Stedet for eller foruden aktive Kul et Stof, som ogsaa anvendes en Del i italienske Filtre (Pirelli) nemlig Silicagel, d. v. s. kolloidal Kiselsyre,

som er skaaret ud i Terninger og tørret; man faar derved nogle farveløse porøse Korn af lignende Størrelse som de aktive Kul. Overfor nogle Stoffer er Kul bedst og overfor nogle — og vistnok ret faa — Stoffer er Silicagel det bedste. Et andet Stof, man særlig i Holland har søgt at anvende i Masketekniken, navnlig ved Indretning af Forsatsfiltre, er Kupren, et let korklignende Stof, som er et Polymerisationsprodukt af Acetylen og fremstilles ved at lede Acetylen over Kobber ved ca. 250°. Det har dog endnu ikke vist sig at have større praktisk Betydning.

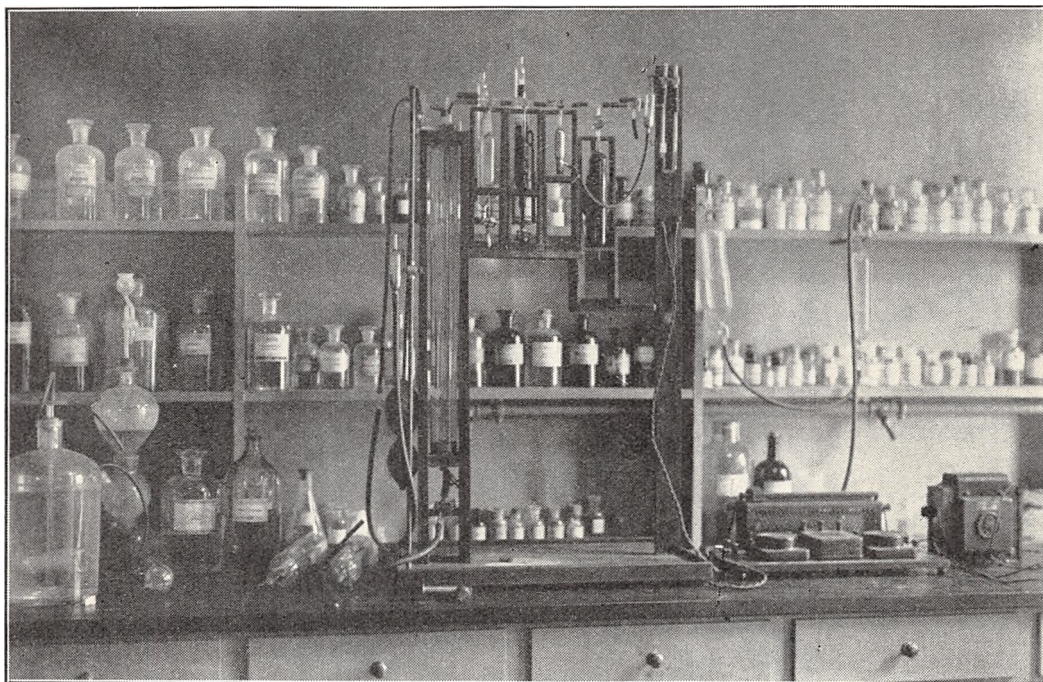

Fig. 55. Modificeret Orsat Apparat til Røganalyser.

I alle Tilfælde, hvor Iltindholdet i Luften er for ringe eller Giftkoncentrationen er for høj, anvendes Kredsløbapparater, som gør Bæreren uafhængig af den omgivende Luft. Materiel af denne Type har været i stærk Udvikling indtil de seneste Aar. Typer ældre end 1928 regnes der overhovedet ikke med. Aandedrætsluften bevæger sig her i et lukket System, og for hvert Aandedrag renses Luften for den udviklede Kulsyre ved Hjælp af Kali- eller Natronhydrat og faar tilført Erstatning for den forbrugte Ilt fra en Staalflaske med komprimeret Ilt af 150 Atm. Tryk. Fra Mandens Maske eller Mundstykke føres Udaandingsluften gennem Udaandingsslangen til en saakaldt Alkalipatron, d. v. s. et Blikhylster, hvori der, adskilt af Metalnet, ligger en Række Lag Kali- eller Natronhydrat i Form af smaa Tabletter. Efter at have passeret denne Patron, som ved Optagning af Kulsyren bliver meget varm, gaar Luften til Luftsækken, d. v. s. en Pose af gummieret Lærred, som endvidere gennem en særlig Ledning med Reduktionsventil, (Fig. 47), Manometer og Doseringsanordning er i Forbindelse med Iltflasken, en Staalflaske med 0,8 á 1 Liters Rumfang og fyldt med ren komprimeret Ilt. Ilttilførslen kan ske i Form af »konstant Dosering«, d. v. s. at der gennem den efter Reduktionsventilen anbragte Doserings-

dyse med det reducerede Tryk paa ca. 3 Atm. i hvert Minut strømmer 1,4—1,7 Liter Ilt ind i Luftsækken, hvilket svarer til Forbruget ved jævnt Arbejde (4 pCt. af 30—40 Liter Luft pr. Minut). Til Sikkerhed mod Iltmangel ved en særlig kraftig Anstrengelse findes en Trykknop, ved hvis Hjælp man vilkaarlig kan indblæse Ilt i Luftsækken, (Fig. 48). Iltforsyningen kan imidlertid ogsaa ske »lungeautomatisk», d. v. s. at der i Luftsækken findes et Par Metalfaner, som klappes sammen, naar Luftsækken suges tom og derved aabner for en Iltventil. Paa en Del af de nyeste Apparattyper findes alle tre Anordninger. Fig. 49 a og b viser et Audos Apparat Model 1931, der bygges af Auer Fabrikkerne i Oranienburg ved Berlin, og Fig. 50 viser et Dräger Apparat K. G. 1931 fra Drägerwerk i Lübeck, begge Typer har alle tre Iltforsyningsanordninger. Fig. 51 a og b viser det meget anvendte og meget driftssikre Dräger Apparat K. G. 1928, der kun har konstant Dosering.

I Luftsækken vil altsaa altid være rensset og tilstrækkelig iltholdig Indaandingsluft; den føres til Masken eller Mundstykket gennem en Indaandingslange, hvori der er indsat en Overtrykventil, der udløses ved et Overtryk paa ca. 30 mm Vandsøjle. Aandedrættet i et saadant Kredsløbapparat føles let og ubesværet for den, der er øvet i Brugen*). Det fortjener at bemærkes, at de ovenfor nævnte nye S-Masker ogsaa kan anvendes til Kredsløbapparater, men i saa Fald maa Udaandingsventilen lukkes med et særligt Slutstykke og Indaandingsventilen helt fjernes.

Det skal endnu nævnes, at man ogsaa har Typer, hvor Ilten ikke medføres i komprimeret Tilstand, men udvikles ad kemisk Vej; idet der anvendes Forbindelser som Kaliumklorat $KClO_3$, Kaliumnatriumsuperoxyd $KNaO_2$ o. l., der ved Opvarmning eller ved Omsætning med Kuldioxyd frigør ren Ilt. Disse Typer er dog endnu ikke tilstrækkelig driftssikre og anvendes næppe i Praksis for Tiden.

Vi har i det ovenstaaende hovedsagelig omtalt det egentlige Udrykningsmateriel og ikke nævnt i og for sig ligesaa vigtige Ting som Vandforsyning, Slanger, Brandhaner, Efterretningsvæsen, Brandalarmer, med Højttalertelefoner, automatiske Brandalarmer, Samlermorsen o. s. v., fordi det vil gaa ud over de for Fremstillingen givne Rammer, men det er klart at begge disse Grene har haft en overordentlig Betydning for Brandmateriellets Slagkraft og hver for sig frembyder et overordentlig interessant teknisk Felt. Vi maa her indskrænke os til at nævne, at Fremstilling af vævede Slanger af Hamp og Hør og navnlig af



Fig. 56. En Røgdykker udtager en Luftprøve.

*) Se iøvrigt: Emanuel Hansen og Povl Vinding: Undersøgelser angaaende Stofskiftet ved Træningsarbejder for Røgdykkere. Ingeniørvidenskabelige Skrifter B Nr. 6 1932; jvfr. ogsaa Brandværns-Haandbogen og Tidsskrift for Industri 1933 Side 161.

det lette og stærke Ramiegarn er en meget stor Industri. Vævningen udføres paa særlige Slangevæve af to Sæt Traade — Kædetraadene, der gaar paa langs og Skudtraadene, der er rundtgaende. Traadene er snoet af 4—6—8—12 Garn, flest i Skuddet. Man siger, at Kædetraadene tager Sliddet og Skudtraadene Vandtrykket. Der anvendes to Vævemaader, nemlig Rundvævning, der hovedsagelig anvendes til ugummierede Slanger og Krydsvævning ved hvilken Skudtraaden føres paa en lidt anden Maade, som gør Vævningen stærkere men maaske lidt mindre tæt, den anvendes som Regel til gummierede Slanger. Vævede Slanger er, som tidligere nævnt, kendt ført Aaret 1720. Gummierede Slanger, altsaa Slanger



Fig. 57 a. Københavns Brandvæsens Taarnstige Model 1934, Højde 30 m, leveret af Metz, Karlsruhe.

med et indvendigt Gummilag paa 1—1,5 mm's Tykkelse er først kendt fra 1847, de første menes fremstillede af Beuringer i Hannover. Vi maa endvidere indskrænke os til at gengive et Billede af den nyeste Brandhanetype, K. V. Hanen (Fig. 52), som nu anvendes i København og er konstrueret af K. Wissing og ligeledes vise et Billede fra en Hovedcentral, nemlig Telegrafstuen paa Københavns Hovedbrandstation (Fig. 53). Man ser her Telefonomstillingsbordet og Telegrafapparaterne, der staar i Forbindelse med Alarmkredsene. I Baggrunden ses tillige Samlermorsen der registrerer alle Meldinger paa hele Nettet. Tillige ses i Baggrunden en Radiosender, en Anordning, der sikkert vil have en Fremtid i Brandvæsenernes Tjeneste. Københavns Brandvæsen har nu sine egne Bølglængder, nemlig 171,9 m for Hovedbrandstationens Sender og 144,2 m for Senderen i Røgtenderen, der korresponderer med Hovedbrandstationens Telegrafstue (Fig. 54), og der kan anvendes saavel Højttaler som Hovedtelefon. Hovedbrandstationens Sender, der har Antenne ført op til Raadhustaaarnets Klokkegalleri, er en styret 75 Watts Telefonisender med Anodemodulation; Modtageren er en Superheterodynmodtager med 8 Lamper og forsynet med automatisk Volu-

menkontrol. Anlægget i Røgtenderen bestaar af en styret 25 Watts Telefonisender med Anodemodulation og en Modtager, der ved de tidligste Forsøg var en Baandfiltermodtager med 6 Kredse, men som senere blev erstattet med en Superheterodynmodtager med automatisk Volumenkontrol ligesom ved det stationære Anlæg. Vognens Antenne, der er fastgjort paa en ca. 6 m høj Bam-



Fig. 57 b. 30 m Taarnstigen rejst.

busstang, der kan rejses fra Vognens Tag og nedlægges ved et enkelt Haandgreb, er vist paa Fig. 54. Siden 1. Maj 1935 har Anlægget været i regelmæssig Drift og vist sig meget nyttigt til Afsendelse og Modtagelse af Meldinger. Et andet Omraade, hvor der ogsaa er et Arbejde at gøre, er gennem Røganalyser at faa dannet sig et Billede af, hvad man kan risikere i Retning af manglende Ilt eller for store Kulsyre- eller Kulilteindhold. Københavns Brandvæsen foretager nu jævnlig Røganalyser og analyserer dem paa sit Røglaboratorium (Fig. 55). Analyserne foregaar ved et modificeret »Orsats« Apparat og navnlig Kuliltebestemmelserne fordrer nøjagtigt Arbejde og stor teknisk Duelighed. Ogsaa Røgprøve-

*Uddrag af Røganalyser udtaget af Københavns Brandvæsen
i Tiden fra $\frac{3}{5}$ 1931 til $\frac{24}{8}$ 1935.*

Dato og Aar	Brandstedet	Brint (H ₂)	Kuldioxid (CO ₂)	Tungekulbrinter (C _n H _m)	Kulilte (CO)	Ilt (O ₂)	Kvælstof (N ₂) + Rest	Metan	Brandens Beskaffenhed
		Vol. %	Vol. %	Vol. %	Vol. %	Vol. %	Vol. %		
$\frac{3}{5}$ — 31	Nyhavn 31 E		5,8		1,6	14,0	78,6		Papæsefabrik — Gulv og Loft gennembrændt — Ild i Pap og Brænde.
$\frac{7}{4}$ — 32	Vingaardsstræde 5 . . .		1,8	0,0	0,7	18,5	79,0		Ild i et Tagrum med Oplag af Papvarer.
$\frac{5}{8}$ — 32	Absalonsgade 38		4,4	0,1	0,4	16,4	78,7		Snedkerværksted tildels udbrændt.
$\frac{27}{10}$ — 32	Mitchellsgade 2		8,1	0,3	1,1	11,5	79,0		Ild i Flæsk samt Træværk i Røgeri.
$\frac{20}{10}$ — 32	St. Kongensgade 31 . . .		3,3	0,0	0,4	17,1	79,2		Ild i Lager af Kapok, Lærred og Læderaffald (Filt-skofabrik).
$\frac{5}{11}$ — 32	Sølvgade 38		7,3	0,3	1,4	12,8	78,2		Ild i en Chokoladefabrik, 1. Sal.
$\frac{9}{10}$ — 33	Australiensvej 4		3,4	0,1	0,3	17,8	78,3	0,1	Ild i Etageadskillelsen mellem Stue og 1. Sal (Fabriksbygning),
$\frac{18}{11}$ — 33	Vesterbrogade 46		0,1	0,2	0,4	19,1	80,2		Ild i en Del Bohave.
$\frac{3}{12}$ — 33	Ole Jørgensensgade 13		2,1	0,1	0,4	18,1	79,3		Ild i et Cykleværksted. Disk, Bord og en Reol med Cyklelys brændt.
$\frac{18}{12}$ — 33	Saxogade 54	0,2	3,9	0,3	1,0	16,5	77,9	0,2	Ild i en Papirforretning — Papir og Celluloidvarer brændt.
$\frac{20}{1}$ — 34	A/S Titan, Tagensvej 86		1,7	0,3	0,6	18,6	78,8		Ild i 2 Tørreovne og Beholder til Imprægnering af Træ.
$\frac{2}{2}$ — 34	Strandgade 34		2,7	0,3	0,9	17,2	78,9		Ild i Loftetagen — 2 Loftsrum og Lager af Træ antændt.
$\frac{8}{3}$ — 34	Petersen & Albeck		1,0	0,1	0,3	19,8	78,8		Gulvet 1. Sal gennembrændt.
$\frac{28}{4}$ — 34	Nørrevoldgade 25	0,3	2,9	0,2	0,7	16,9	79,0		Ild i et Par Pulterkamre.
$\frac{31}{7}$ — 34	Levin & Sønner, Islands Brygge	0,00	1,76	0,00	0,25	18,76	79,03	0,16	Ild i Lagerlokale (25 × 16 m), Papir, Tovværk og Gummi.
$\frac{25}{8}$ — 34	Nansensgade 21	0,00	3,10	0,12	0,35	18,15	78,56	0,60	Ild i Skrammel og Træværk i Tagetagen.
$\frac{3}{10}$ — 34	Strandboulevard 8	0,00	0,94	0,05	0,21	18,97	79,37	0,19	Ild i 6 Pulterkamre — ca. 100 m ² Tag brændt, Ild i Tagpap.
$\frac{21}{11}$ — 34	A/S Titan	0,00	1,23	0,21	0,16	19,24	79,02	0,14	Ild i Tagværket (Forskalling og Tagbeklædning).
$\frac{21}{6}$ — 35	Strandboulevard 8-10 . . .	1,6	13,6	0,3	4,5	4,0	73,2	2,8	Ild i Pulterkamre — 100 m ² Tag.
$\frac{2}{8}$ — 35	Helsingørgade 22	0,00	1,8	0,00	0,1	18,9	79,1	0,1	Ild i en Systue (ca. 135 m ²) og et Sækkelager.
$\frac{24}{8}$ — 35	Holmbladsgade 47	0,00	0,7	0,1	0,1	19,1	79,9	0,1	Ild i Fabriksbygning, Modellager og 30 m ² , Tagetage brændt.

udtagningens Teknik er af Betydning og kræver et vist Kendskab til Fejlkilderne. Fig. 56 viser en Røgdykker parat til Udtagning af en Røgprøve. Foranstaaende Tabel viser en Oversigt over et Udvalg af saadanne Røganalyser fra de senere Aar, hvoraf nogle viser et særlig stort Kulilteindhold.

For paa Stedet at kunne sikre sig mod et farligt Kulilteindhold har man i den senere Tid faaet en s. k. Kulilteindikator, der er et lille Prøverør fyldt med Jodpentaoxyd og rygende Svovlsyre opsuget i Pimpsten. Glasset, der er tilsmeltet, sættes, efter at Spidserne er brækket af, ind i et lille Haandstativ med en Gummibold, ved Hjælp af hvilken en Røgdykker kan blæse Luft igennem Røret. Findes der Kulilte, iltes den med rygende Svovlsyre som Katalysator til Kulsyre og Jodpentaoxyd reduceres til frit Jod, der farver Pimpstenmassen mørkegrøn, og jo mere jo større Koncentrationen er. Ved Hjælp af en Farveskala kan Koncentrationer ned til 0,2—0,3 pCt. paavises med nogenlunde Sikkerhed. Ved hver Prøve maa selvfølgelig anvendes et nyt Prøverør.

For Køretøjernes Vedkommende gaar Udviklingen i Retning af lukkede Karrosserier, Anvendelse af Staal i Stigerne og iøvrigt de Bekvemmeligheder af enhver Art, som den forcerede Tjeneste har et rimeligt Krav paa. Anbringelse af Radio i Brandvæsenets Køretøjer vil sikkert ikke høre en fjern Fremtid til. I København er det sidste Skridt foreløbig Anskaffelsen af en 2000 Minutlitter Motorsprøjte (6 Atm) med lukket Karosseri (Fig. 11) og af en 30 m Taarnstige helt af Staal (Fig. 57 a og b). Medens Stigen, der er monteret paa et Mercedes Benz Chassis med en 6cylindret Motor paa 95 HK., er leveret af det tyske Firma Metz i Karlsruhe, er Motorsprøjten leveret af det danske Firma H. Meisner-Jensen, der i de senere Aar ikke alene har leveret de allerfleste af de Motorsprøjter, der bruges her i Landet, men ogsaa har leveret dansk byggede Motorsprøjter til Udlandet. Bortset fra den amerikanske 6cylindrede 92 HK. Herkules Motor er Motorsprøjten helt igennem dansk Arbejde.



Fig. 58. Afbrænding af en Brandbombe.

En af det moderne Brandvæsenes farligste Fjender er Elektronbrandbomben, som først er opfundet efter Verdenskrigen. Den er meget let og bestaar kun af et Hylster af det brandbare Elektronmetal (en Legering af 60 pCt. Aluminium og 40 pCt. Magnium) fyldt med Termit og forsynet med en Tændmekanisme. Termitten antændes af Tændsatsen og antænder igen Metallet der udvikler en Temp. paa ca. 3000° og derved tændes alt brændbart. Paa Grund af disse Bombers Lethed (1—2 kg) kan Flyvemaskiner medføre og nedkaste et stort Antal. Billedet viser Afbrænding af en Øvelsesbombe paa 1 kg. Til Slukning af Bomben kan Vand ikke anvendes. Der anvendes tørt Sand, Karnallit o. l.

OM FOREBYGGENDE BRANDVÆRN.

AF DIREKTØR, CAND. POLYT. N-CHR. HAFN.



et Værk om Danmarks Brandvæsener bør formentlig ikke savnes nogle Bemærkninger om forebyggende Brandværn, saa meget mindre som denne Teknikkens Tid og Udvikling har medført, at Brandmyndighederne, herunder ogsaa de kommunale Brandvæsener, i stedse højere Grad kommer til at beskæftige sig ogsaa med forebyggende Brandværn, saaledes som det stadig mere udvikles ved Lovgivning og ministerielle og kommunale Bestemmelser.

Emnet »Forebyggende Brandværn« er imidlertid saa stort, at en nærmere Indgaaen paa det ikke vil være mulig med det Omfang, der er levnet nærværende Afhandling, der kun vil komme til at omfatte en kort Oversigt over Emnet og nogle dertil knyttede spredte Bemærkninger, medens der med Hensyn til yderligere og mere udførlige Oplysninger henvises til en Række Afhandlinger i »Brandværns-Haandbogen«, idet Størsteparten af denne Bogs Afhandlinger netop ret indgaaende behandler de under Brandværn henhørende forskellige Emner.

Først vil der vel være Anledning til at henlede Opmærksomheden paa, at de Kræfter, som virker til Fremme af Brandværn, kan samles i 3 Grupper, nemlig:

Det offentlige (Myndighederne),
Forsikringsselskaberne og
De forsikrede,

og at det vil være af den største Betydning, at disse 3 Faktorgrupper arbejder sammen i den bedst mulige Forstaaelse og Samvirken.

Det offentlige, derunder Myndighederne, virker foruden ved Organisering af Slukningsvæsenet tillige ved Forskrifter fra det offentliges Side til Fremme af Brandværn, saaledes som disse i Hovedsagen er samlet i Bygnings- og Brandlovene og de til disse hørende Bygnings- og Brandvedtægter, ministerielle Bekendtgørelser og Cirkulærer, kommunale Reglementer m. v., idet dog ogsaa andre Love indeholder Forskrifter af denne Art. Tillige tilfalder der Myndighederne, herunder de kommunale Brandvæsener, Kontrol med, at Forskrifterne overholdes, herunder Gennemgang og Bevilgen af Andragender, Brandsyn — saavel regelmæssige som særlige Inspektioner, de sidste navnlig forsaavidt angaar mere brandfarlige Oplag og Virksomheder.

Hvad der fra det offentlige, herunder Myndighedernes Side er udrettet og stadig i stigende Grad udrettes til Gavn for forebyggende Brandværn, er af den

største Betydning for dette og danner et ganske uundværligt Grundlag for en videre Udvikling; men det offentlige kan i Hovedsagen kun varetage Tredjemand's Tarv og kan kun i et meget begrænset Omfang gribe ind i den private Mands Interesser til Fordel for ham selv, og Myndighedernes Kontrol

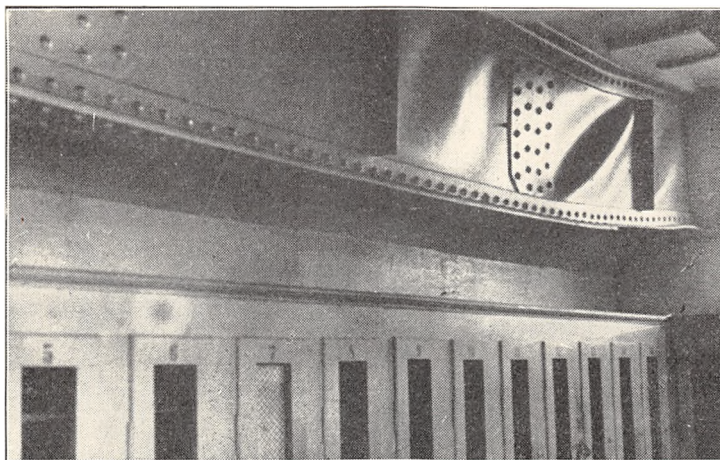

Fig. 1. Ubeskyttet Jerndrager, der har været udsat for Opvarmning fra en lokal Brand i Rummet.

og Inspektionsarbejde maa i Hovedsagen indskrænke sig til at paase, at de givne Forskrifter overholdes, samt at eventuelle nye, egnede Forskrifter udarbejdes. Ganske vist kan Myndighederne, hvor gældende Forskrifter ikke slaar til, eller hvor de strider for stærkt mod Virksomhedens Tarv i driftsmæssig eller anden Henseende, efter Omstændighederne raade Virksomheden og hjælpe den til Dispensationer i passende Omfang; men saadant kan dog efter sin Natur kun gøres med stor Forsigtighed og i et begrænset Omfang; i Hovedsagen maa det være Forskrifternes Ordlyd, der er bindende for Myndigheden, uanset at disse efter Forholdene kan passe mere eller mindre godt til de i Praxis forekommende Tilfælde.

Ogsaa *Forsikringsselskaberne* udretter meget til Fremme af Brandværn, idet de støtter sig paa det offentliges Arbejde. Om Arten af Forsikringsselskabernes Arbejde paa dette Omraade vil der antagelig blive meddelt nærmere i Afhandlingen om Brandforsikring; her skal blot gøres opmærksom paa den Værdi, dette Arbejde har, og samtidig paa den naturlige Grænse for det. Arbejdet kan nemlig gøres til Fordel for Virksomheden selv, saa langt som Interesserne løber parallelt, og dermed i mange Tilfælde føres længere end »Forskrifterne« fra det offentliges Side; men for-

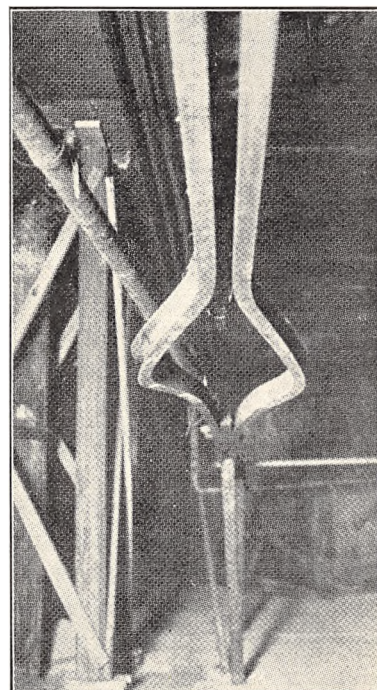

Fig. 2. Ubeskyttede Jernbjælker ud-bøjede efter Brand.

retningsmæssige Modsætninger eller blot Fornemmelsen af saadanne, sætter vel i mange Tilfælde Grænsen for, i hvilket Omfang de forsikrede vil lade sig raadgive af Forsikringselskaberne.

De forsikrede — Almenheden — er imidlertid den Faktorgruppe, der har den største — økonomiske og sikkerhedsmæssige — Interesse i Brandværet, men

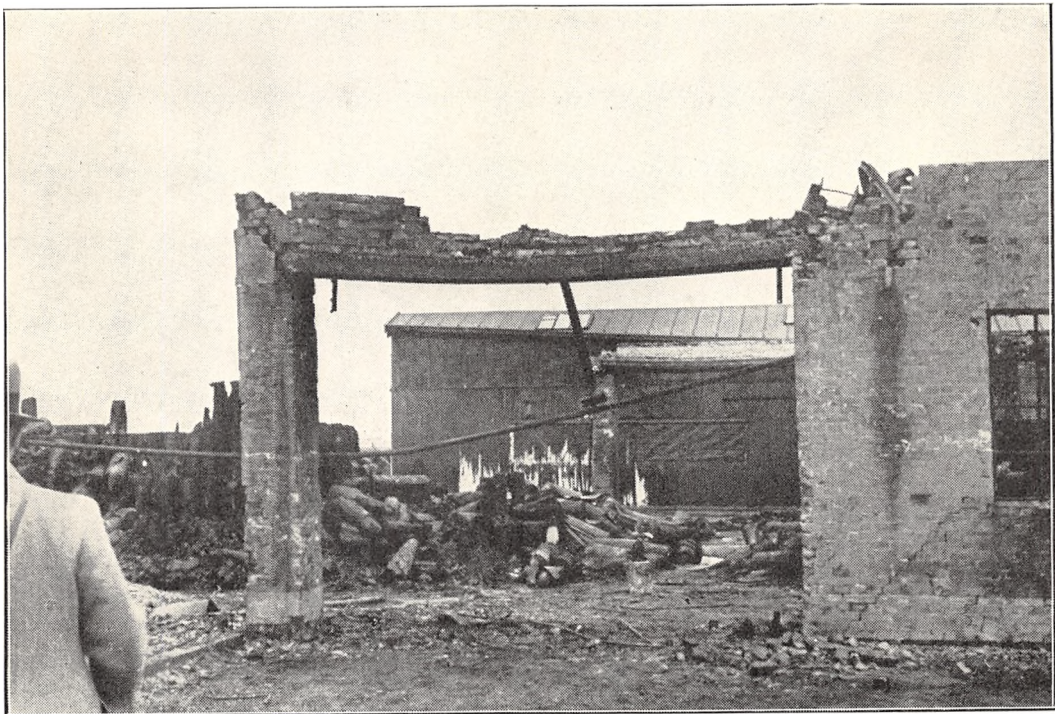

Fig. 3. Jernbjælke, der har sprængt Murværk ved Varmeudvidelse.

som blot gennem Tiderne ikke i tilstrækkelig Grad har været opmærksom derpaa. Nedgang i Brandskaderne maa nemlig være den første Betingelse for billigere Brandforsikringspræmier, og ofte staar ganske uerstattelige Værdier paa Spil — Liv og Lemmer, Affektionsværdier, ligesom Arbejdsstandsning m. v. kan medføre mere eller mindre uerstattelige Tab.

Derfor har det været af Betydning, at et Arbejde af neutrale Institutioner og Organisationer Verden over er blevet taget op, gaaende ud paa at vække og øge Almenhedens Interesse for Brandværet, herunder ogsaa af Betydning for og virkende til yderligere Fremme af saavel det offentliges som Forsikringselskabernes Arbejde paa dette Omraade.

Her i Landet er »Dansk Brandværens-Komité« for 15 Aar siden blevet dannet som en saadan neutral Institution, omfattende Repræsentanter for Mynigheder, Forsikringselskaber og forsikrede og med det Formaal ved Propaganda og Raadgivning at vække og øge Almenhedens Interesse for Brandværet og samtidig i størst muligt Omfang forene de nævnte Parters Interesser med Hensyn til dette Spørgsmaal.

Det er ikke her Stedet at komme nærmere ind paa Brændværenskomitéens Virksomhed; blot skal det fremhæves, at der ikke er — og efter Institutionens

og dens Arbejdes Natur ikke bør være — tillagt den nogen Myndighed; dens Arbejde er som nævnt rent raadgivende, ogsaa naar det gælder Brandmyndighederne, saavel Statens som de kommunale.

Komitéens Organisations- og Arbejdsform har givet den Mulighed for gennem den forløbne Aarrække at kunne virke med til Udformning af bl. a. en lang Række af justitsministerielle og andre Bekendtgørelser m. v., ved hvilke Udformninger Repræsentanter for saavel Myndigheder og Forsikringselskaber



Fig. 4. Jernbjælker bøjes ved Brand, Træbjælker ikke.

som ogsaa for de paa det paagældende Omraade interesserede forsikrede som Regel har medvirket, hvilket har givet sig kendelige Udslag, ikke alene med Hensyn til selve Udformningen, men ogsaa med Hensyn til den Maade, paa hvilke de paagældende Forskrifter er blevet modtaget og gennemført.

Et enkelt af Brandværns-Komitéens Arbejdsfelter — dens regelmæssige Brandværns-Inspektion — skal dog noget nærmere omtales, fordi det med de ca. 270 af Landets største Virksomheder, som Inspektionen for Tiden omfatter, maa menes at være af Betydning, at den regelmæssige Inspektions Virkemaade opfattes paa rette Maade, ikke mindst fra Brandmyndighedernes Side.

Den regelmæssige Brandværns-Inspektions Virkemaade er karakteriseret ved dens Frivillighed, dels derved, at den kun omfatter Virksomheder, der selv

ønsker den og vil betale et aftalt Honorar for den, dels derved at den Række Bemærkninger, som de hvert 3' Maaned af særligt dertil uddannede Ingeniører foretagne Besøg giver Anledning til, er af rent raadgivende Karakter og ikke forpligtende for Virksomhederne, der kun følger dem i den Udstrækning, de selv finder det driftsmæssig og økonomisk forsvarligt.

Den Omstændighed, at de interesserede Forsikringselskaber yder en Rabat for Inspektionen, forpligter kun Virksomheden til efter hvert Besøg at kunne



Fig. 5. Træsøjlerne har holdt sig ganske godt til Branden.

præstere en Erklæring om, at samtlige Sluknings- og andre Brandværnsforanstaltninger er i god og driftsikker Stand.

Man kunde maaske tro, at naar Komitéens regelmæssige Brandværns-Inspektion ikke kan komme med Paabud som en Brandmyndighed eller Krav som et Forsikringselskab, kunde den ikke udrette ret meget; men det maa erindres, at Inspektionens Raad hovedsagelig netop er en Udvidelse af, hvad Brandmyndigheden kan paabyde eller Forsikringselskabet kræve, og der haves nu 15 Aars Erfaring for, at der kan udrettes meget alene ved Raadgivning paa det givne Grundlag, selv om det undertiden kræver Taalmodighed og vedholdende Arbejde.

Omend den regelmæssige Brandværns-Inspektion selvfølgelig i størst mulig Omfang former sine Raad i Overensstemmelse med Brandlovgivningen, paatager den sig dog efter sin Natur i Princippet ikke noget Ansvar for, at Virksomheden opfylder gældende Lovbestemmelser, saaledes at den hverken kan have eller har til Hensigt



Fig. 6. Granitsøjle næsten sprængt i Stykker.

at overflødig gøre Brandmyndighedernes Kontrol med og Inspektion af de paa-gældende Virksomheder; tværtimod gaar selvfølgelig Brandmyndighedernes Paabud til enhver Tid forud for Komitéens Raad; men Komitéen, der har samlet en Del Erfaring ved de mange Inspektioner, vil i alle Tilfælde, hvor Brandmyndigheden eller Forsikrings-selskabet maatte ønske det, gerne stille sig til disses Raadighed med Oplysninger.

Der har da heller ikke i den Aarrække, den regelmæssige Inspektion har virket, vist sig at være opstaaet Uoverensstemmelser.

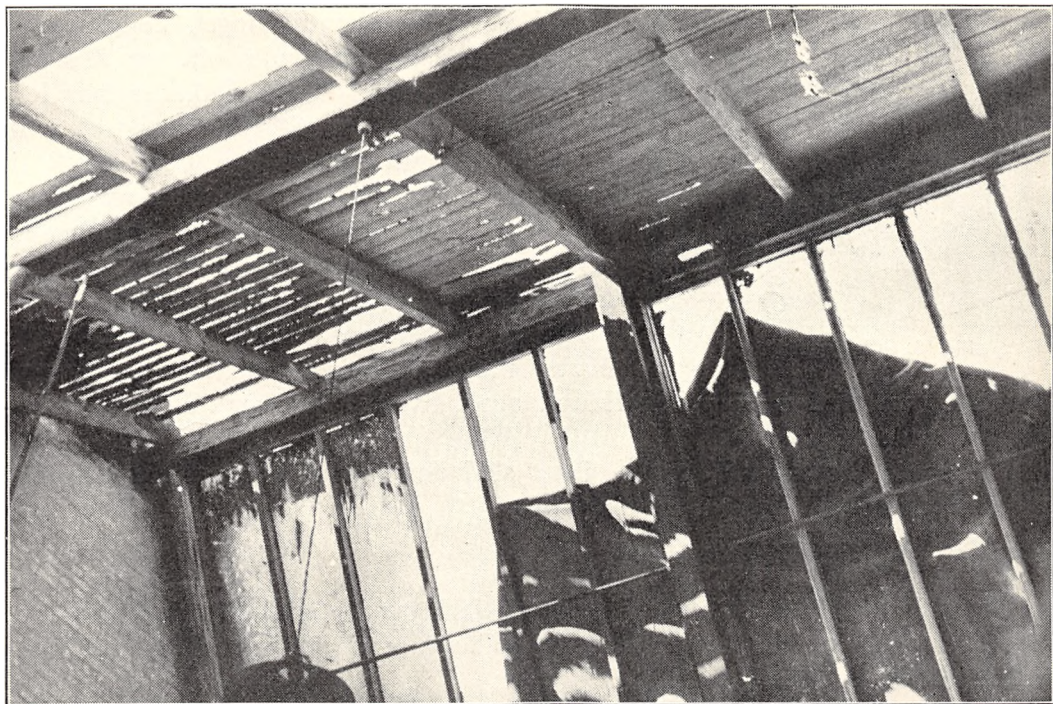

Fig. 7. De 3 Monierglasruder til venstre har holdt til en ret voldsom Brand.

Efter denne sammentrængte Omtale af de i forebyggende Brandværn interesserede 3 Parter og deres forskellige Virkemaade og Sammenspil skal det nævnes, at *Brandfaremomenter* og *Brandværnsforanstaltninger* i teknisk Henseende kan deles i følgende Grupper:

1. Brandaarsager og Formindskelse af Fare for, at Brand skal opstaa.
2. Brands Udbredelse og Mulighed for Begrænsning deraf, herunder navnlig:
 - a) Ordensforanstaltninger og
 - b) Passive Foranstaltninger, navnlig Bygningsforanstaltninger.
3. Opdagelse af og Alarmering ved Brand.
4. Livredning.
5. Slukningsforanstaltninger.

Adskillige Brandværnsforanstaltninger maa dog henføres til flere af disse Grupper, der saaledes griber ind over hinanden.

Hvad *Brandaarsager* angaar, da er deres Antal legio. Ildebrand opstaaar paa saa mange forskellige Maader, og det vil være af meget stor Værdi til Und-

gaaelse af Ildebrande, om Aarsagen i de flest mulige Tilfælde kunde blive klart og eentydigt udredet. Nu er det jo saadan, at en stor Brand ikke sjældent sletter Sporene af sin Aarsag saaledes ud, at det ikke er muligt at konstatere den; sikkert er det dog vist muligt i et langt større Antal Tilfælde, end det for Øjeblikket lykkes. Jo mindre Branden har været, desto lettere vil det som Regel være at konstatere Brandens Aarsag, og der er Anledning til at gøre opmærksom paa, at den Brand, der ikke blev til noget, netop derfor i brandteknisk Henseende ofte er af langt større Interesse end den Brand, der faar Lov at udvikle sig til en Storbrand, og at man netop af den lille Brand kan lære meget til Undgaaelse af de store Brande, hvorfor det bør være Brandmyndighederne magtpaaliggende bedst muligt at være Politiet behjælpelige med Opklaring af Brandaarsagen.

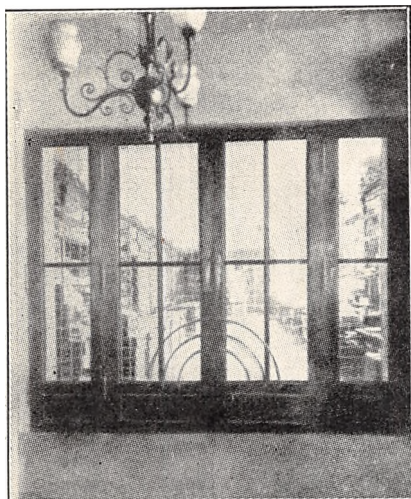

Fig. 8. Elektroglassdør.

Løvrigt er Gruppen Brandaarsager og de øvrige nævnte Grupper alle, som anført, ret udførligt omtalte i Brandværns-Haandbogen, hvorfor der her blot skal henvises til denne.

Af Afsnittet *Bygningsforanstaltninger* skal dog ganske kort nævnes følgende under Henvisning til vedføjede Billeder:

AD. BYGNINGSMATERIALER.

Ubeskyttet Jern (Fig. 1, 2, 3) er et af de farligste Materialer under Brand, og Jernkonstruktioner bør derfor efter Forholdene omstøbes med Beton eller paa anden Maade isoleres.

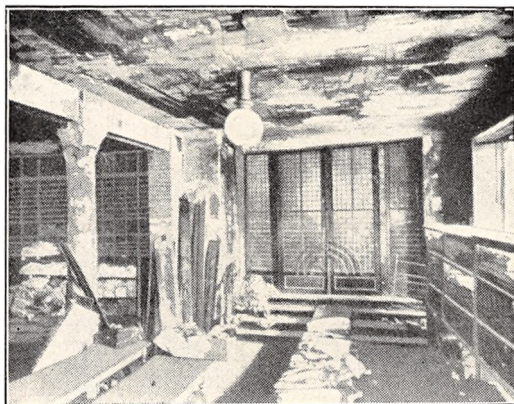

Fig. 9. Elektroglassdør, der har været udsat for Brand.

Træ (Fig. 4, 5) har i store Dimensioner eller vel beskyttet med Puds eller lignende bedre Egenskaber mod Brand, end man paa Forhaand skulde tro.

Natursten (Fig. 6) er upaalidelige under Brand; de springer i Stykker.

Kunststen som Mursten og Beton har fortrinlig Modstandsevne mod Brand. Almindelig Glas (Fig. 7) er et uheldigt Materiale; derimod har Betonglas, Monierglas og Elektrogas (Fig. 8, 9, 10) gode Egenskaber overfor Brand.

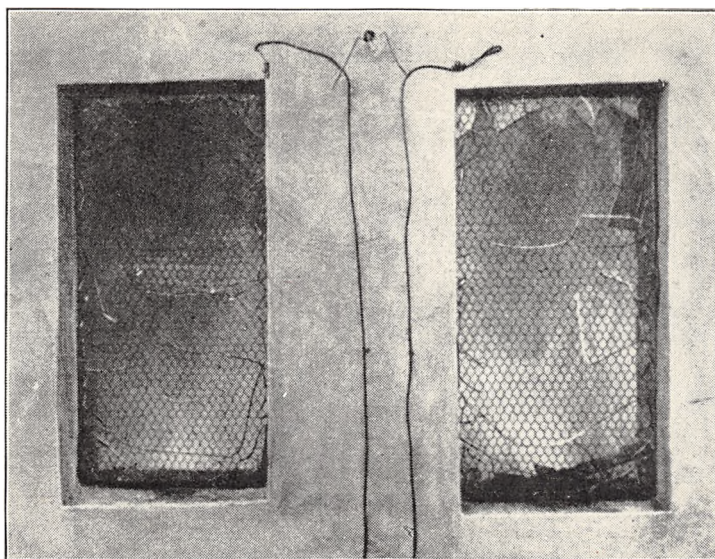

Fig. 10. Monierglasruder, der har været udsat for Brandpaavirkning i ca. $\frac{1}{2}$ Time.

AD. BYGNINGSKONSTRUKTIONER.

Skal en Bygning være velkonstrueret i brandteknisk Henseende, da er det afgørende ikke, at selve Bygningen er brandfri, men at den kan beskytte sit

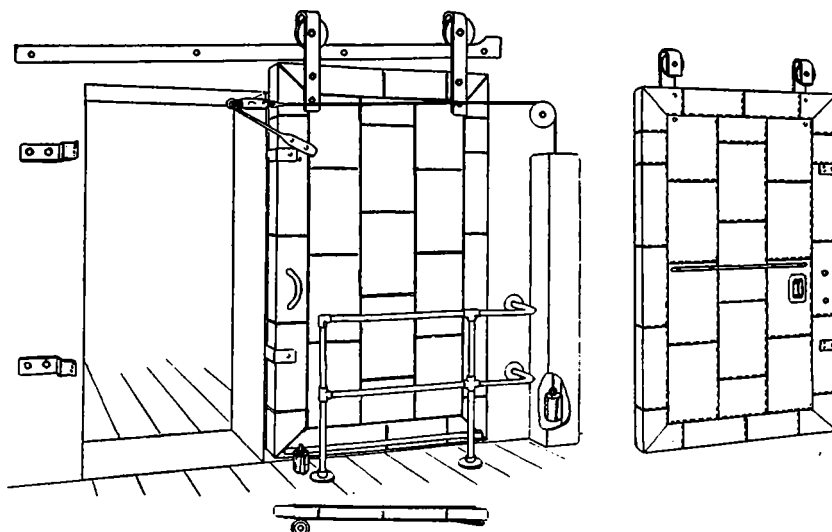

Fig. 11. Jernbeklædt Træ-Skydedør.

Indhold, der ofte er langt kostbarere end Bygningen, vel imod Ildebrand, hvad enten denne kommer udefra, ved det man kalder »Smitte«, eller opstaar i selve Bygningen.

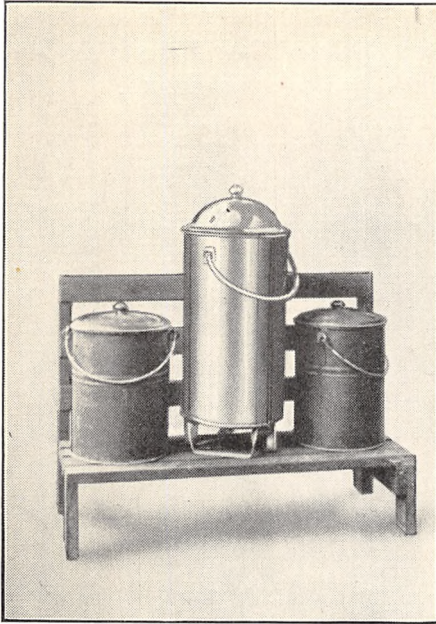

Fig. 12. Haandsprøjtebatteri paa Skammel.

Dækning mod »Smitte« udefra søges navnlig opnaet ved modstandsdygtige Yder-vægge (Mur) og brandfrit Tag.

Begrænsning af en Brand indenfor en Bygning søges opnaet ved Deling med Brandmure eller andre brandsikre Adskil-

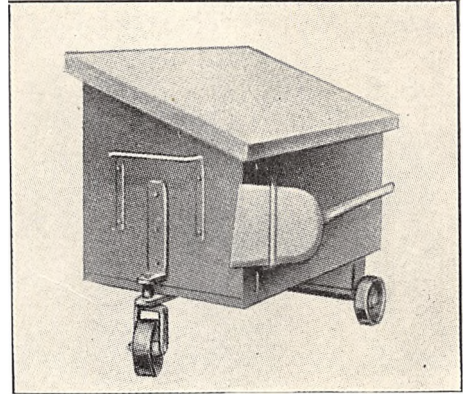

Fig. 13. Sandkasse paa Hjul.

lelser, herunder ogsaa brandsikrende Etageadskillelser. I begge Tilfælde maa der lægges den største Vægt paa Sikring af Aabninger i Adskillelserne ved Branddøre og andre Brandlukker f. Eks. for Rør-, Aksel- og Remaabninger,

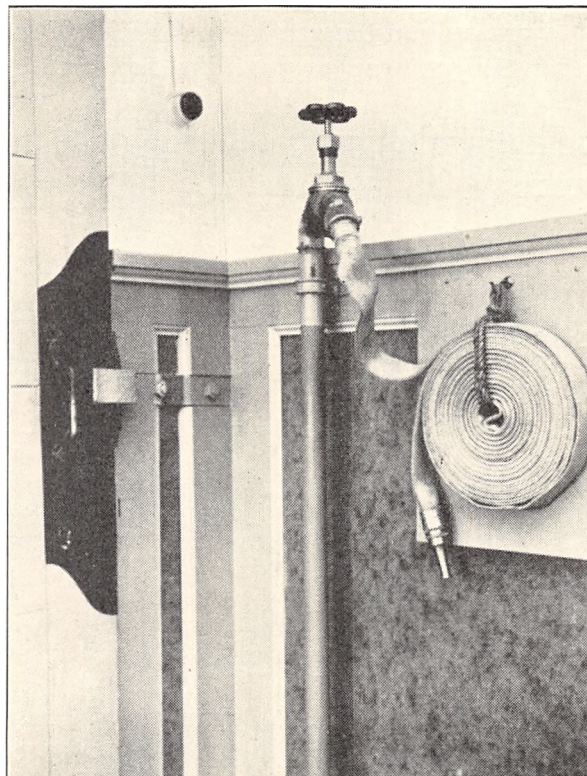

Fig. 14. Fra Midten oprullet Slange ophængt i Strop.

Sneglelukker m. v. og ved Brandsikring af Lemme, Trapperum, Elevatorskakter, Lysskakter m. v. (Fig. 11).

Særlige Krav gælder med Hensyn til Brandsikring af Forsamlingslokaler,

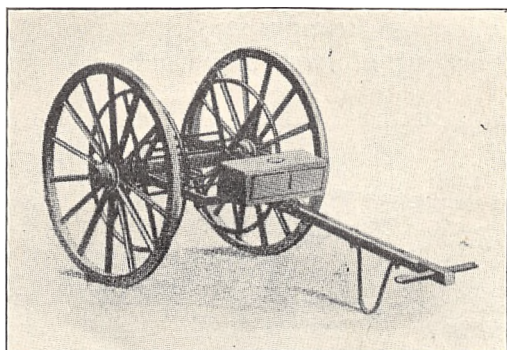

Fig. 15. Slangevogn med Redskabskasse.

Teatre, Varehuse, Biografteatre og Filmslagre, herunder ogsaa Lagre af Røntgentfilm i Sygehuse, Industrivirksomheder, brandfarlige Oplag m. v.

Hvad angaar *Slukningsforanstaltninger*, (Fig. 12, 13, 14, 15, 16, 17) skal her blot omtales den store Værdi, der navnlig i Industrivirksomheder maa tillæg-

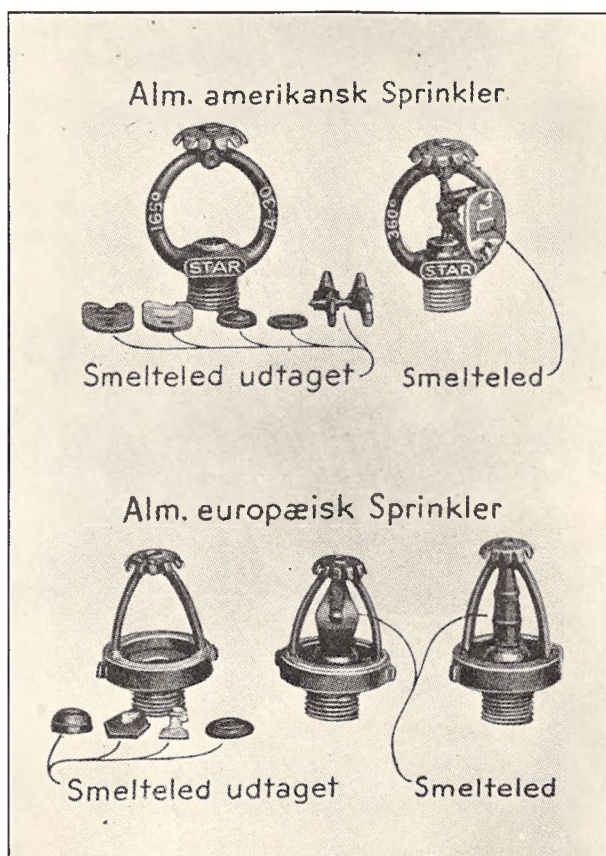

Fig. 16. Typer af Sprinklerhoveder.

ges saavel *Haandslukningsforanstaltninger*, saasom Haandsprøjtebatterier, Sandkasser og kemiske Ildslukningsapparater, de sidste navnlig til særlig Anvendelse, som *første Hjælps faste Slukningsanlæg* bestaaende af indvendige Rørledninger med Slinger og Straalerør, og — alt efter Virksomhedens Størrelse og Brandfarlighed — og det offentlige Brandvæsens Størrelse og Ydeevne — *selvstændige Slukningsanlæg*, betjent af øvet Mandskab eller *automatisk Sprinkling*.

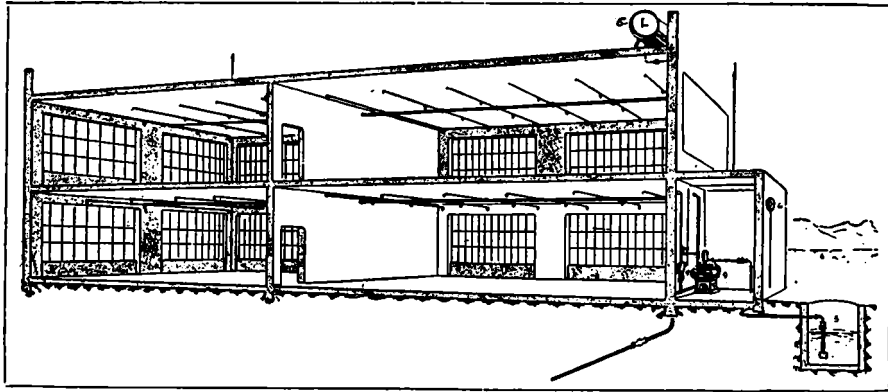

Fig. 17. Skematisk Sprinkleranlæg.

BRANDFORSIKRING.

AF DIREKTØR POUL SERUP.

Det første Tilløb til en Form for Brandforsikring maa søges paa Island, hvor der i det 12. Aarhundrede ved Lov blev paabudt Dannelse af en Slags gensidige Forsikringsforeninger, hvorved der tilsikredes de brandlidte Bønder en delvis Erstatning for nedbrændte Bygninger, daglige Klæder og Næringsmidler. I det øvrige Norden opstod senere de saakaldte »Brandgilder«, der var en Slags smaa Brandkasser, og navnlig i det 17. Aarhundrede dannedes der en hel Del af saadanne Kasser, og man begyndte paa dette Tidspunkt ogsaa at opkræve Pengeydelse hos Medlemmerne i Modsætning til tidligere, hvor Bidraget var ydet i Form af Naturalier, Sten, Straa eller lign. Ved Siden heraf søgte man at hjælpe den enkelte Skadelidte ved forskellige Former for Godgørehed, ved Udstedelse af de saakaldte »Brandbreve«, eller ved Optagelse af Kollektur. Undertiden blev der ogsaa til Fordel for de Brandlidte udskrevet en særlig Skat, der kaldtes »Brandstød«.

Efter den store Brand i London 1666, hvor der brændte ca. 13000 Huse, dannedes der virkelige Brandforsikringsselskaber ikke alene i England, men tillige paa Fastlandet. Ogsaa her i Landet var det en større Brand, som bevirkede, at Tanken vandt frem, nemlig den store Brand, der d. 20.—23. Oktober 1728 lagde $\frac{2}{5}$ af København eller ca. 1500 Ejendomme i Aske. Ved denne Lejlighed led ogsaa Pantekreditorerne svære Tab, og det var i høj Grad Hensynet til Realkrediten som bevirkede, at de forskellige famlende Forsøg, der tidligere var gjort, nu blev afløst af et virkeligt Brandforsikringsselskab, »Københavns Brandforsikring«, der blev stiftet i 1731, og som senere blev efterfulgt af andre, lignende Selskaber, i 1761 af »Købstædernes Brandforsikring« og i 1792 af »Landbygningernes Brandforsikring«.

Fælles for Udviklingen i Udlandet og her i Landet var det, at det først var Brandforsikring af fast Ejendom, som vandt frem, medens Løsøre-Brandforsikringsselskaberne først senere blev stiftede. Det første Løsøre-Brandforsikringsselskab, »Det kgl. octr. københavnske Brandassurance-Compagni«, blev oprettet i 1778, og efterhaanden vandt Tanken om at forsikre ogsaa Løsøre Tilslutning i videre Kredse, og der dannedes en Del mindre, lokale, gensidige Brandkasser og senere ogsaa større Løsøreselskaber, baade gensidige Selskaber og Aktieselskaber.

Navnlig i Krigsaarene opstod der en lang Række nye Brandforsikringsselskaber, hvoraf dog nogle allerede er ophørte. I Øjeblikket kan man regne, at Brandforsikring drives her i Landet af ca. 40 danske og ca. 50 udenlandske Aktieselskaber, foruden af ca. 85 gensidige Selskaber, alt i alt altsaa en Virksomhed af meget betydeligt Omfang.

Brandforsikringens *Formaal* er nu til Dags saa vel bekendt, at en nærmere Omtale heraf er upaakrævet. Det Medlem af Samfundet, der vil sikre sig mod

at rammes af katastrofale økonomiske Følger ved, at de Genstande, han ejer eller har Ansvar for, ødelægges ved Ildebrand, eller som ganske simpelt vil sikre sig Erstatning for det derved foranledigede Tab, betaler en fast, aarlig Ydelse — Præmien — og det er da Brandforsikringens Opgave, dels at sørge for at disse Præmier paa rette Maade anvendes til Erstatnings-Udbetalinger til de Forsikrede, som Ildebranden rammer, og dels at afpasse den enkelte Forsikringstagers Ydelse — hans Præmie — saaledes, at den saa nær som muligt svarer til den Risiko, der foreligger for, at netop hans Ejendele ødelægges af Ild. Det skal dog her nævnes, at Brandforsikringen ogsaa arbejder paa at fremme Brandsikkerheden i al Almindelighed, dels ved direkte Pengetilskud til det Arbejde, der i saa Henseende udføres, og dels derved, at den ved at afpasse Præmiernes Størrelse efter den større eller mindre Brandfarlighed animerer de Forsikrede til at fremme Brandsikkerheden og undgaa særlig brandfarlige Processer og Byggemaader.

For at kunne afgrænse det Omraade, indenfor hvilket en Brandforsikring skal yde Erstatning, er det naturligvis nødvendigt, at de to Parter, Forsikringsgiveren og Forsikringstageren, er enige om, hvad der skal forstås ved »Brand« og »Brandskade«. Dette er et Punkt, som i Tidens Løb har voldt meget Besvær, og der har — baade her og i Udlandet — været opstillet forskellige Definitioner af Begrebet »Brand«, f. Eks. »en løssluppen Ild« eller »en Skadeild, der har Evne til ved egen Kraft at brede sig videre«. Eller man har forsøgt at slaa fast, at »Brandskade« kun foreligger, »naar vedkommende Genstand har fattet Flamme«.

Efter at den nye Lov om Forsikringsaftaler af $\frac{13}{4}$ 1930, der traadte i Kraft $\frac{1}{1}$ 1932, har knæsat Udtrykket »Ildsvaade« og samtidig i en særlig § har bestemt, at Skade ved Ild, der ikke kan betegnes som Ildsvaade, ikke omfattes af en Brandforsikring, har de fleste Brandforsikringsselskaber nu i deres Policers indført tilsvarende Bestemmelser. Dette medførte bl. a., at der ikke kan forlanges Erstatning i Følge en Brandforsikring, fordi der — uden at Ildsvaade iøvrigt foreligger — svides eller brændes Hul paa Klædningsstykker, Tæpper, Duge, Gardiner eller andre Genstande. Ligeledes i Overensstemmelse med nævnte Lov er det i Policebetingelserne bestemt, at der ikke ydes Erstatning for Skade paa Genstande, der for at opvarmes, koges, stryges, tørres, røges eller lign., udsættes for Ild eller Varme og derved kommer i Brand eller beskadiges. Dette vil i Praksis sige, at der f. Eks. ikke kan forlanges Erstatning for et Klædningsstykke, der for at tørres har hængt paa en Kakkellovn og derved har taget Skade, eller for Vasketøj, der »brænder paa« i en Vaskekedel.

I nyere Brandforsikringsbetingelser undtages ogsaa Skade paa elektriske Maskiner, Ledninger, Apparater, herunder Radioapparater o. l. foranlediget ved Kortslutning eller andre rent elektriske Fænomener — hvortil ogsaa henregnes Induktion fra elektriske Uvejr — der ikke har Ildsvaade til Følge eller er en Følge af Ildsvaade.

Som Regel gælder Brandforsikringen kun paa det i Policen anførte Forsikringssted. Ved Indboforsikringer er dog forsikrede Indbogenstande, der *midlertidig* befinder sig andetsteds i Riget end angivet i Policen, dækkede med indtil 15 % af Forsikringssummen for Indbo, dog ikke udover 3.000 Kr. Ligeledes ved Indboforsikringer omfatter Forsikringen foruden Forsikredes egne Ejendele uden særlig Angivelse tillige Genstande, der tilhører de til hans Husstand hø-

rende og hos ham boende Personer, som ikke selv har tegnet Forsikring paa deres Ejendele. Forsikringen omfatter altsaa uden videre ogsaa et Tyendes Ejendele, som Husbonden iøvrigt i Følge Tyendeloven er forpligtet til at holde brandforsikret for 500 Kr.

I Almindelighed dækker en Brandforsikring ikke alene den Skade, de forsikrede Genstande lider ved Ildsvaade, men ogsaa Skade, der skyldes Lynnedslag, Eksplosion af Gas fra offentlig Gasværk og Dampkedelekspllosion (selve den eksploderende Dampkedel dog undtaget). Det drejer sig her om Skader, som egentlig slet ikke har noget med Ildsvaade at gøre, men som i Følge mange Aars Praksis alligevel dækkes af en Brandforsikring sammen med de egentlige Brandskader. Endvidere ydes Godtgørelse for forsikrede Genstandes Bortkomst under Branden samt for rimelige Udgifter til Redning og Bevaring. Undtagne er Skader, der skyldes Krig, Oprør, borgerlige Uroligheder samt Jordskælv eller andre Naturforstyrrelser, idet det her kan komme til at dreje sig om saa omfattende Katastrofer, at intet Brandforsikringsselskab kunde være sikker paa at kunne tilsvare sine Forpligtelser, ligesom der her er Tale om en Risiko af ganske uberegnelig Karakter.

Visse Genstande saasom Sprængstoffer, Penge, Værdipapirer og Værdimærker, Manuskripter, Dokumenter, Tegninger o. lign. er i Almindelighed undtaget fra en Brandforsikring, naar ikke særlig Aftale er truffet.

Med Hensyn til *Størrelsen af den Erstatningsydelse*, som Selskabet i Skadestilfælde skal udrede, gælder den Hovedregel, at det er de paagældende Genstandes sande Værdi i Brandens Øjeblik, som skal lægges til Grund. Skaden opgøres derfor paa Grundlag af Genanskaffelsesprisen umiddelbart før Ildsvaadens med rimeligt Fradrag for Alder, Brug, Mode, Konjunkturer, nedsat Anvendelighed eller andre Omstændigheder.

Selskabet er aldrig forpligtet til at udrede større Erstatning, end der kræves til den lidte Skades Dækning. Selv om Forsikringssummen er ansat større end Genstandenes Værdi, og selv om Forsikrede har betalt Præmie af denne for store Forsikringssum, kan han altsaa ikke kræve større Erstatning, end hvad der svarer til den virkelig lidte Skade. Ved Bygningsforsikring er Forholdet i Almindelighed det, at der forud for Forsikringens Tegning af Selskabet foretages en Vurdering af de paagældende Bygninger, og at den herved fremkomne Vurderingssum saa ansættes som Forsikringssum, medens Forsikringstageren ved Løsøreforsikring frit ansætter Forsikringssummen efter den Værdi, han mener, de paagældende Genstande har, men hvis det ved Bygningsforsikringen i Skadestilfælde viser sig, at der alligevel foreligger Overforsikring, har Forsikrede altsaa ikke Ret til at kræve større Beløb udbetalt, end hvad der svarer til de brændte Bygningers virkelige Værdi.

Viser det sig, at Forsikringssummen er ansat lavere end Genstandenes virkelige Værdi, erstattes enhver Skade kun forholdsmæssigt, idet Forsikrede saa er Selvassurandør for det manglende Beløb, saaledes at han selv maa bære en forholdsmæssig Del af Tabet, og dette gælder naturligvis ogsaa ved Skader, hvis Beløb ligger under den — for lavt ansatte — Forsikringssum.

Ved Bygningsforsikring forlanges det i Almindelighed, at Erstatningen for en beskadiget eller nedbrændt Bygning, saafremt der ikke er truffet anden særlig, skriftlig Overenskomst, som kun kan træffes med Samtykke af alle, der har

Panteret eller tinglyst Adkomst til Bygningen, skal anvendes til Bygningens Istandsættelse eller Genopførelse, hvorfor Erstatningen ikke kan fordres udbetalt, forinden Istandsættelsen eller Genopførelsen har fundet Sted, eller dog efter Selskabets Skøn er sikret.

Ved Løsøreforsikring stilles Erstatningsbeløbet derimod til Forsikredes frie Raadighed, naturligvis under Forudsætning af, at der ikke foreligger Pantsætning eller andre særlige Forhold.

I Tilfælde af Assurancesvig fortabes ethvert Krav paa Selskabet, og dette gælder ogsaa, hvis Forsikringstageren har forvoldt Skaden med Fortsæt eller under selvforskyldt Beruselse, medens Skyldgraden i Tilfælde af grov Uagtsomhed vil være bestemmende for Erstatningsydelsen og dennes Størrelse

Det er Brandforsikringens Opgave at yde Erstatning for det direkte Tab, der lides ved, at de paagældende Genstande ødelægges eller tager Skade, og de indirekte Tab, der ofte er Følge af en Ildsvaade, er derfor i Almindelighed Brandforsikringen uvedkommende. Vil Indehaveren af en eller anden Virksomhed sikre sig Erstatning for det indirekte Tab, det Driftstab, han lider ved en Brand, maa dette ske ved Tegning af en saakaldt Driftstabsforsikring, i Følge hvilken der ydes ham Erstatning for det Tab af Fortjeneste, han lider ved, at hans Virksomhed i nogen Tid efter Branden maa ligge helt eller delvis stille, ligesom han faar godtgjort Udgiften til de faste Omkostninger, der til Trods for Stilstanden stadig hviler paa Virksomheden. Noget lignende gælder for det Huslejetab, der er en Følge af Ildsvaade. Ogsaa dette Tab maa dækkes ved en særlig Forsikring — en Huslejetabforsikring.

I nogle Tilfælde kan der dog under en Brandforsikring dækkes ogsaa visse indirekte Tab, f. Eks. det Tab, som et Bryggeri lider derved, at Øl i Lagerkældere ødelægges, fordi en Brand har sat Bryggeriets Køleanlæg ud af Virksomhed, saaledes at Øllet ikke kan viderebehandles. Ogsaa ved andre Virksomheder kan lignende Forhold gøre sig gældende, og selv om Anledningen til Skaden er en Ildsvaade, er det jo alligevel et indirekte Tab — en Følgeskade — der saaledes dækkes under Brandforsikring. Det forlanges dog som oftest ved saadanne indirekte Skader, at Forsikrede selv skal bære $\frac{1}{4}$ af Tabet.

Den *Præmie*, der afkræves den enkelte Forsikringstager, bør saa nøje som muligt afpasses efter Størrelsen af Brandrisikoen for de forsikrede Genstande. Den vil derfor være afhængig af en hel Række Omstændigheder, saaledes at Fastsættelsen af den rigtige Præmie (Risikoens Tarifiering), ofte kan være en ret omstændelig Sag. I Brandforsikringens Barndom gik man meget summarisk til Værks med denne Tarifiering, idet samtlige de Genstande, som antoges til Forsikring, blev inddelt i ganske faa Klasser, hvis de da ikke ganske simpelt allesammen blev ansat til samme Præmie. Og noget lignende kan endnu findes ved enkelte, primitivt arbejdende, Brandforsikringsselskaber af ringe Omfang. Ved større, moderne arbejdende, Selskaber bestemmes Præmien under Hensyntagen til en lang Række Omstændigheder, og navnlig i Amerika findes og anvendes der meget udviklede Tarifierings-systemer (f. Eks. den saakaldte Dean-Tarifieringsmetode), hvor hvert enkelt Risikomoment ansættes til en vis Værdi, medens der gives Fradrag for gunstige Momenter saasom brandsikker Byggemaade, gode Slukningsmidler o. lign. Her i Landet, hvor det statistiske Materiale til Underbygning af Præmiesystemet jo ikke kan blive særlig fyldigt, anvendes simple Metoder til at fastsætte Præmierne, men alligevel

kommer der ved Tarifiering af f. Eks. en industriel Virksomhed mange forskellige Momenter i Betragtning. Uden at komme nærmere ind paa hele dette baade for Selskaberne og for de enkelte Forsikringstagere særdeles betydningsfulde Spørgsmaal skal nævnes enkelte af de i saa Henseende bestemmende Faktorer.

Selve *Virksomhedens Art* og Beskaffenheden af de Materialer, der bearbejdes, eller de Varer, der fabrikeres. Det er klart, at en Træbearbejdningsvirksomhed altid i sine Grundelementer vil være mere brandfarlig end en Fabrik, hvor det Materiale, der bearbejdes, er uforbrændeligt, f. Eks. Jern. Mange i sig selv ufarlige Virksomheder har iøvrigt mindre Afdelinger af mere brandfarlig Karakter (Rensning ved Hjælp af brandfarlige Vædsker, Maler- og Reparationsværksteder og lign.).

Ogsaa Spørgsmaalet om Drivkraften og Kraftoverføringen og om den anvendte Belysning er af stor Betydning. En Benzinmotor er mere brandfarlig end en moderne Dampmaskine eller Dieselmotor, og at moderne elektriske Belysningsanlæg ikke frembyder samme Brandfare som Petroleumsbelysning behøver ingen nærmere Paavisning.

Byggemaaden er selvfølgelig ogsaa af afgørende Betydning, ikke alene for selve Bygningens eget Vedkommende, men ogsaa for de Genstande, der findes i Bygningen. Er Bygningsdelene af en saadan Beskaffenhed, f. Eks. af Træ, at de ikke alene ødelægges ved en Brand, men endog bidrager til Ildens Næring, er det klart, at dette betyder en forøget Brandfare for Bygningens Indhold. Noget lignende gælder Tagets Beskaffenhed, Konstruktionen af Etageadskillelser, Skillerum og lign. Det er umiddelbart indlysende, at Præmien for en Træbygning maa være væsentlig højere end for en Stenbygning.

Ogsaa *Omgivelserne* maa der tages Hensyn til. Ligger en i sig selv ret ufarlig Bygning, f. Eks. en moderne Beboelsesbygning af Sten, tæt op ad f. Eks. et Maskinsnedkeri, en brandfarlig kemisk Fabrik eller lign., hvorfra det under uheldige Omstændigheder kan forventes, at Ilden vil forplante sig til Beboelsesbygningen, medfører dette en forøget Brandfare og derfor ogsaa en højere Præmie.

Det maa her erindres, at den Præmie, som en Risiko bør bære, ikke alene er bestemt ved Sandsynligheden for Ildens Opstaaen, men ogsaa ved den Beskædigelse, som de paagældende Genstande maa antages at ville lide ved Ilden eller Slukningsvandets Paavirkning. Der maa ogsaa tages Hensyn til, hvad man plejer at kalde »den sandsynlige Skadesprocent«. Og det maa her vel erindres, at selv Genstande, der i sig selv er ganske uforbrændelige og altsaa slet ikke kan fortæres af Ilden, udmærket godt kan være saa modtagelig for Skade, at der maa regnes med næsten komplet Ødelæggelse i Ildebrandstilfælde. Som Eksempel herpaa kan nævnes, at f. Eks. et Lager af blanke Metalgenstande blot ved at udsættes for Slukningsvand — ja endog blot Damp fra Ilden, uden at denne overhovedet har naaet dem — kan blive værdiløs. Et Lager af Kuglelejer, Knappenaale og lign., der er rustede, kan have mistet næsten al Værdi. Af Betydning for Skadesprocentens Størrelse og derfor ogsaa medbestemmende for Præmiens Størrelse er, hvilken *Slukningshjælp*, der vil kunne paaregnes i Ildebrandstilfælde, dels gennem egne Slukningsmidler, og dels gennem offentligt Brandvæsen.

Omfatter Forsikringen meget store Værdier paa samme Sted, er der Udsigt til større Skadesprocent, end hvis de samme Værdier var fordelt over flere Forsikringssteder, saaledes beliggende, at Ilden ikke kan forplante sig fra det ene af disse

til de andre. Præmien maa derfor ogsaa være større, hvilket ved Tarifieringen giver sig Udtryk i Beregning af et vist Tillæg for »Storforsikring«.

Naar hertil føjes, at den saakaldte *subjektive Risiko* (Faren for Ildspaesættelse, Forsikredes LigeGYldighed, hans Interesse i en Brand m. m.) ogsaa kan være højst forskellig, vil man kunne forstaa, at Spørgsmaalet om en rigtig Præmieansættelse er ret indviklet, naar det da ikke drejer sig om ganske simple Risikoer som f. Eks. almindeligt Indbo i grundmurede, haardt-tækkede Bygninger, og i næsten alle Lande findes der derfor ogsaa Sammenslutninger af et større eller mindre Antal Brandforsikringsselskaber, de saakaldte »Tarifforeninger«, hvis Opgave det bl. a. er at foretage de nødvendige Inspektioner af de forskellige Risikoer og paa Grundlag heraf bestemme de Præmier, der bør beregnes for at svare til den forhaanden-værende Brandfare.

Her i Landet er der en væsentlig Forskel paa den Maade, hvorpaa Løsørebrandforsikring og Bygningsbrandforsikring drives. Langt den største Part af Bygningsforsikringerne er tegnede i de særlige, af Justitsministeriet godkendte, gensidige Bygningsbrandforsikringsselskaber. Disse Selskaber, der ogsaa varetager Panthavernes Interesse, er underkastet Justitsministeriets Tilsyn og nyder til Gengæld visse Særrettigheder, nemlig: Umyndiges eller offentlige Stiftelsers Midler kan indstaa i Ejendomme, der er forsikrede i disse Selskaber. Selskabet har legal Pantret næst efter kongelige og kommunale Skatter i de forsikrede Ejendomme for den skyldige Præmie, der kan inddrives ved Udpantning uden forudgaaende Dom eller Forlig. Slettelse af Forsikringerne kan kun ske med Panthavernes skriftlige Samtykke og kan altsaa ikke ske alene paa Grund af Præmierestance. Selv om den Forsikrede har forbrudt sin Ret til Erstatning, forbeholdes denne Panthaverne, saafremt disse ikke paa anden Maade kan erholde Dækning.

For Løsørebrandforsikringen, der drives baade af gensidige Selskaber og Aktieselskaber, danske og udenlandske, gør lignende Forhold sig ikke gældende, og disse Selskaber har ikke hidtil været underkastet noget egentlig Tilsyn fra det Offentliges Side. Ganske vist traadte pr. $\frac{1}{1}$ 1932 den nye Lov om Forsikringsaftaler i Kraft, hvilken Lov ogsaa omfatter Brandforsikring, men Loven fastsætter ikke noget Tilsyn med Brandforsikringsselskaberne, hvorimod den indeholder en lang Række Bestemmelser om forskellige Forhold indenfor alle Forsikringsarter, saasom Regler for Præmiens Betaling, Erstatningsydelse, Regres m. m.

I dette Forhold er der imidlertid nu ved at ske en Ændring, idet der d. $\frac{2}{5}$ 1934 er vedtaget en ny Lov om Skadesforsikringsvirksomhed. Denne Lov, der er traadt i Kraft den 1. Oktober 1934, indfører et delvis Tilsyn med alle Skadesforsikringsselskaber af større Betydning og fastsætter ogsaa nærmere Regler for de Former, hvorunder det for Fremtiden er tilladt at drive Brandforsikring. Blandt de forskellige Bestemmelser skal nævnes, at intet dansk Aktieselskab vil kunne drive Brandforsikring, uden at Aktiekapitalen er mindst 1 Mill. Kroner, hvoraf mindst 25 % skal være indbetalt, og er det et udenlandsk Aktieselskab, forlanges det, at der som Sikkerhed for Selskabets Forpligtelser her i Landet skal deponeres mindst 100,000 Kr.

Tilsynet med Skadesforsikringsselskaberne vil blive udøvet gennem Forsikringsraadet, der hidtil kun har haft Tilsyn med Livsforsikringen, og til dette Raad skal ogsaa Brandforsikringsselskaberne for Fremtiden indsende ret detaljerede Oplysninger om deres Virksomhed her i Landet og Resultaterne heraf.

DE FRIVILLIGE BRANDVÆRN I SØNDER- JYLLAND

VED BRANDINSPEKTØR NIS JUHL, HADERSLEV, FORM. FOR SØNDERJYSK BRANDVÆRNSFORBUND
OG J. O. WODDER, SEKRETÆR FOR SØNDERJYSK BRANDVÆRNSFORBUND



AA sent som ind i første Halvdel af det nittende Aarhundrede var der stor Opstandelse og Røre i Byen i Brandtilfælde. Til Brandværnet hørte Indbyggernes store Masse, som alarmeredes ved Brand-Raab igennem Gaderne og Ringning med Stormklokken. Om Natten vækkedes den sovende By ogsaa ved Vægternes Raab og Tuden. Det tog lang Tid med at komme paa Benene og finde sig til Rette ved Sprøjte- og Redskabshusene.

Paa Brandstedet var man dog ivrigt i Færd med Fjernelsen af Inventaret fra den brændende Bygning og Nabohusene. Der spurgtes ikke om dette virkelig var nødvendigt; der var ingen Ledelse, ingen Disciplin og ingen Varsomhed. Enhver følte sig berettiget til at hjælpe efter eget Skøn, og en Brand var en interessant Begivenhed, som gav Stof til Omtale, og Værtshusene havde god Søgning. Endelig var Sprøjterne til Stede og Mandskabet til deres Betjening ligeledes. Straaleførerne stod færdige og ventede paa Vand. Vandet tilførtes i Kar, som stod paa en Slæde, og bestemte Vognmænd maatte stille med deres Heste ved Vandstederne og køre Vandet til Brandstedet og Sprøjterne. Man reves om de første Kar, for den Sprøjte, der først gav Vand, fik tilkendt en lille Præmie. Senere benyttedes større Vandvogne.

Enhver Husejer var pligtig til at holde een eller flere Brandspande (efter Ejendommens Størrelse) og møde med disse paa de forud bestemte Steder. Der dannedes lange Kæder af Vandbærere og de fyldte Brandspande rakes fra Haand til Haand frem og tilbage.

Ved Siden af Slukningsmandskabet og Sprøjteafdelingerne stod Rednings-, Nedrivnings- og (om Natten) Lygteafdelingerne; svære Brandstiger og Brandhager blev baaret frem, og ofte ødelagdes mere ved planløs og unødvendig Nedrivning end af Ilden.

I Landsbyerne stod det endnu værre til end i Købstæderne. Her var Mandskabet saa ukyndigt, Sprøjter, Slinger og Redskaber saa daarlige, at Brandslukningen næsten var umulig; desuden var der Vandmangel i de fleste Tilfælde.

Indtil Midten af det nittende Aarhundrede blev ved Ildsvaade, paa Grund af de gamle Brandforordninger, hele den store Masse af Indbyggere opbudt til Hjælp, der var ikke noget indøvet Mandskab. Først i Fyrrerne og Halvtredserne begyndte man i Tyskland at uddanne bestemte Mandskaber til Brandsluknings-

tjenesten, idet Dannelsen af det første frivillige Brandværn i Darlach (Baden) i 1846 gav Stødet til Oprettelse af de efterfølgende talrige Brandværn af denne Art, samtidig med at det i 1851 efter fransk Mønster organiserede Fagbrandværn i Berlin blev Mønstret for de i de større tyske Byer oprettede Brandværn af lignende Art.

Til Dannelsen af saadanne Værn sluttede sig saa Indførelsen af tvungent Brandværn, det vil sige, at der, hvor der hverken fandtes Fagbrandværn eller frivillige Værn, oprettedes Borgerpligtværn som et Surrogat for samme. Et stort Opbud af Borgere var pligtige til at gøre Tjeneste ved Sprøjter og andre Redskaber, arbejde ved Vandforsyningen og gøre Vagttjeneste. Hurtighed og Disciplin manglede i disse Borgerværn; et Par Øvelser aarlig med Redskaberne kunde ikke dygtiggøre Mandskabet. Ved denne meget ufuldkomne Uddannelse kunde Pligtbrandværnet kun daarligt eller slet ikke udfylde de Opgaver, der stilledes til dette. Det velindøvede og veldisciplinerede, uniformerede og hurtige frivillige Brandværn, hvis Mandskab tjente med Iver og Lyst, kunde langt bedre opfylde de Krav, der stilledes til et Brandkorps, og Fagbrandværnet byder af alle Værn det bedste, som tænkes kan. Men dette Værn er saa dyrt, at kun store Byer kan opretholde et saadant.

De utvivlsomme Fordele, som denne Institution byder, kan man i Tyskland bedst se hos Berlins Brandkorps. Dette beror paa den Grundsætning, at Branden hurtigst muligt skal undertrykkes i sin Opstaaen, og derfor er Hurtighed i Slukningsforanstaltningerne fremfor alt at tilstræbe. Derfor den strenge Gennemførelse af den militæriske Organisation, Slagfærdigheden og Vagternes Beredskab. Disse faste Vagter, der hver for sig besidder en øjeblikkelig aktionsberedt Afdeling, der straks faar Melding om Branden fra de talrige Meldsteder, og endelig den fortræffelige Vandforsyning fra Hydranterne og den ensartede saglige Ledelse, virkeliggør de højeste Forventninger. At de mest moderne Redskaber og Rekvisitter staar til Raadighed er en Selvfølge.

Medlemmerne af de frivillige Brandværn er ligesom Fagværnets Mandskab uniformerede; i Værnet hersker militær Disciplin og gennem hyppige Øvelser ved og med Redskaberne o. s. v. søges den nødvendige Hurtighed, Orden og Kundskab opnaaet. Kommunalforvaltningerne og Brandforsikringsselskaberne erkender i Tidens Løb mere og mere de frivillige Værns Fordele og Billighed. Oprettelse af frivillige Værn tilskyndes overalt i Tyskland og Hjælp til Redskaber og Udrustning ydes.

De borgerlige Tvangs- og Pligtbrandværn bliver mere og mere overflødige, de større tyske Byer har Fagbrandværn, i de mindre Købstæder og i enhver Landkommune bestaar frivillige Værn, som overtager hele Brandslukningstjenesten. Hvor der i mindre Byer og store Landkommuner bibeholdes et Pligtbrandværn, staar dette i Reserve og tilkaldes i Nødstilfælde ved særlig Alarming. Det frivillige Værn er det stedse aktive Korps, dets Fører (Kaptajn) er de fleste Steder Kommunens Brandinspektør og Øverstbefalende over begge Værn. De frivillige forretter deres Tjeneste uegennyttigt og ganske af ideelle Grunde, deres Uniform er dem en Hædersdragt og deres Valgsprog: »Gud til Ære og til Næstens Værn« efterleves med Iver og Lyst.

Korpsaand og Kammeratskab holder Brandmændene sammen og de enkelte frivillige Værn er sammensluttede i Kreds- (Amts-) Forbund, Provincial-For-

bund og Lands- (Stats-) Forbund. Det tyske Rigs-Forbund staar i Spidsen. Een Gang aarlig samles Delegerede fra alle tilsluttede frivillige Værn til Kreds- resp. Provincial-Forbunds Møde. Her drøftes alle Brandværns Anliggender, Foredrag om Brandslukning, Redskaber, Forsikringer o. s. v. holdes, og hvor der er Lejlighed vises Fag-Brandværnets Indretninger og Ydelser.

Det frivillige Brandværn i den By, hvor Forbunds-Stævnet finder Sted, maa afholde en Skoleøvelse og en praktisk Manøvre for de forsamlede Brandmænd, og Forbundets Formand afholder Kritik. De frivillige Værn er ikke alene et militært tilskaaret Korps, men ogsaa en fri Forening, hvor det selskabelige og kammeratlige plejes og Musikkorpsenes Toner opliver og begejstrer.

Der skabtes i Tidens Løb mere Ensartethed i Uniformeringen og Hæderstegn for lang og tro Tjeneste, saavel i Fag-Brandværnene som i de frivillige Værn, overrækkes ved de forskellige Forbunds Møder og Festligheder. Efter 25 Aars Tjeneste og god Opførsel tildeles Statens Medaille med Ordensbaandet.

Efter 5 Aars Tjeneste i de frivillige Brandværn faar Brandmanden en lille Sølvstjerne paa begge Sider af Blusekraven, efter 10 Aars Tjeneste erstattes denne af en Guldstjerne, efter 15 Aars Forløb kommer atter en Sølvstjerne og efter 20 Aars Forløb erstattes ogsaa denne med en Guldstjerne o. s. v.

Hos Provincial-Forvaltningen i de præjsiske Provinser befandt sig een eller flere Brandsluknings-Inspektører (Freuerlösch-Inspektor), som kontrollerede Brandvæsenet i Byerne uden Fag-Brandværn, og i Landkommunerne. Inspektøren foretog Alarmering, Øvelse og Redskabs-Eftersyn. Der gaves Vejledning og der holdtes Foredrag o. s. v.

I Aaret 1914 blev de fleste aktive Brandmænd indkaldt til Krigstjeneste og mange frivillige Brandværn maatte indstille Virksomheden paa Grund af Mangel paa Mandskab. I Krigsaarene 1914—18 maatte Militæret træde hjælpende til ved Brandslukning. Mange frivillige Brandværn gik i Stykker og kunde ikke genoprettes, da mange hjemsendte Krigsdeltagere, som før Krigen havde været dygtige Brandmænd, ikke mere vilde tage Uniform paa, ejheller underkaste sig den tidligere Disciplin. Mange gamle, gode frivillige Værn eksisterer derfor ikke mere.

Ved Genforeningen i 1920 blev Situationen for de frivillige Brandværn i Nordslesvig endnu mere usikker, da man i Danmark ikke kendte noget til en saadan Institution, og man derfor ikke vidste, hvorledes Myndighederne vilde se paa den frivillige og uegennyttige Sag. Man det viste sig snart, at der fra den Side ikke lagdes Hindringer i Vejen, tvertimod mødte man de fleste Steder Forstaaelse og Velvilje, som gav Udslag i økonomisk Støtte. I de større Byer overlodes Brandslukningstjenesten udelukkende til de frivillige Værn.

I Aaret 1921 forsøgte man at genoprette den tidligere »Amts- og Landsdels-sammenslutning«, hvilket lykkedes. De 4 Amter i Landsdelen »Sønderjylland«, nemlig Haderslev, Aabenraa, Sønderborg og Tønder oprettede hver sit saakaldte »Amtsforbund« og den 18. September 1921 stiftedes, paa Initiativ af Sønderborg frivillige Brændværn, det »Sønderjyske frivillige Brandværnsforbund«, omfattende alle fire Amter i Landsdelen med de forhaandenværende frivillige Værn. Der tilmeldtes straks »Sønderjysk Forbund« 28 Værn med ca. 700 Medlemmer. Fra Aar til Aar voksede Interessen for de frivillige Brandværn og i Tidens Løb oprettedes flere og flere Værn, som sluttede sig til »Forbundet«,

saa dette den 1. April 1935 omfatter 61 frivillige Brandværn med 1881 Medlemmer.

Saavel fra Myndighedernes, som fra Befolkningens Side udvises stor Interesse og Paaskønnelse for den frivillige Sag, som i Særdeleshed tilkendegives ved de aarlige Amtsfester, saavel som ved det store aarlige »Sønderjysk Forbund«s Stævne.

Ved Genforeningen med Danmark indførtes dansk Kommandosprog, men ellers bibeholdtes den hidtidige og før skildrede Arbejdsmetode i Værnene, alt under vort Motto:

Een for alle og alle for een,
Gud til Ære og til Næstens Værn.

AABENRAA BRANDVÆSEN

Aabenraa: Købstad i Aabenraa Amt, 10,008 Indbyggere.

Aabenraa frivillige Brandværn er oprettet den 18. Juli 1878.

Styrken bestaar af 1 Brandinspektør, 1 Vicebrandinspektør, 1 Sprøjtefører, 1 Vicesprøjtefører, 1 Stigefører, 1 Vicestigefører, 1 Bjergefører, 1 Vicebjergefører, 1 Redskabsmester, 1 Tøjmaster, 1 Sekretær, 1 Kasserer, 1 Kapelmester, 12 Musikere, der tillige danner Ordenskorpset og 43 Brandmænd.

Der findes ingen fast Stationsvagt, Mandskabet tilkaldes ved Telefon, Sirener og Hornsignaler. Udrykningstid c. 8—10 Min.

Brandmateriel: 1 Motorsprøjte (1000 M/L), 1 Haandkraftsprøjte (400 M/L), 1 Redningsstige (14 m) m. m. Der raades over 895 m Slange (45 m 3" og 850 m 2"). Røgbeskyttelse: 9 Filtermasker.

C. 70 Brandhaner, der staar under et Tryk af 3—6 Atm.

Aabenraa Brandvæsen er ikke Oplandsbrandvæsen for omliggende Kommuner.

Brandvæsenet har c. 5 Udrykninger om Aaret.

De samlede Udgifter til Brandvæsenet andrager aarligt c. 2700 Kr. (Udgifter 3700, Indtægter 1000).

Der findes c. 10.000 Indbyggere i det af Brandvæsenet dækkede Omaade.

Adresser og Telefoner:

Brandinspektør: Gartner A. Eriksen, Gl. Kongevej 8. Telf. 522.

Vicebrandinspektør: Kabelmester G. Stücker, Callesgade, Telf. 90.

Kontor: Sdr. Chaussé 14, Telf. 745.

Brandstation: Bag Raadhuset, samt 3 Slangevognsstationer.

Alarmtelefon: »Ildebrand!«



Eriksen, Alex Sophus Arnold, Brandinspektør, Gartner, 23: 25 Aars Jubilæumstegn; f. 23. Sept. 72 i Ramstedt; S. af Lærer August E. og Hustru Louise, f. Kühl; g. 4. April 01 m. Vilhelmine Torp, f. 25. Juni 78 i Brunde. 96—02 Menig i Sprøjteafd. i Aabenraa; 02—11 Vicestigefører; 11—20 Vicebrandinspektør; siden 20 Brandinspektør smst.



Stücker, Johann Heinrich Georg, Vicebrandinspektør, Kabelmester i Kommunen, 25 Aars Jubilæumstegn; f. 17. Okt. 79 i Wilster i Holsten; S. af Smedemester Wilhelm S. og Hustru Kathrine, f. Reimers; g. 25. Maj 06 m. Helene Bergmann, f. 26. Dec. 82 i Wilster i Holsten. 29. Maj 08—20. Jan. 21 Menig i Sprøjteafd. i Aabenraa; 20. Jan. 21—22. Jan. 32 Fører af

Sprøjteafd.; siden 22. Jan. 32 Vicebrandinspektør smst.



Autzen, Johannes, Menig, Slagteriarbejder; f. 26. Febr. 05 i Bremen; S. af Arbmd. Hans A. og Hustru Anna, f. Autzen; g. 17. Juli 26 m. Marie Kristine Neve, f. 22. Juni 08 i Aabenraa. Siden 16. Sept. 27 Menig i Bjergningsafd. i Aabenraa; siden 8. Okt. 32 Sekretær i Slagteriarbejdernes Fagforening i Aabenraa.

Barovsky, Daniel Ludvig, Menig, Arbejder; f. 17. Maj 82 i Lützen, Østpreusen; S. af Landmd. Ludvig Barovsky og Hustru Bertha, f. Barovsky; g. 10. Juni 20 m. Anna Matzen, f. 2. Sept. 89 i Graasten. Siden 12. Maj 30 Menig i Sprøjteafd. i Aabenraa. Jernkors 1. og 2. Kl. Russisk Frihedssorden.



Behrens, August Carl, Menig, Murer; f. 10. Aug. 81 i Tunapse; S. af Arbejder B.; g. 17. Nov. 29 m. Cezilie Regner, f. 17. Juli 06 i Aabenraa. Siden 28. Marts 24 Menig i Stigeafd. i Aabenraa.



Biermann, Jørgen Bernhard, Menig, Vaskerier; f. 1. Aug. 90 i Tandslet; S. af Bødker Johan Heinrich Bernh. B. og Hustru Kathrine, f. Johansen; g. 28. Okt. 15 m. Hulda Poulina Duncker, f. 9. Aug. 92 i Lübeck. 1. Aug. 11—11. Aug.

16 Menig i Vojens frivill. Brandv.; siden 11. Jan. 26 Menig i Stigeafd. i Aabenraa; siden 20 Formd. for Dansk Vaskeriejerforenings sønderj. Afd.

Bojsen, Johan Christian, Menig, Arbejder; f. 2. Marts 98 i Løjt Kirkeby; S. af Arbejder Søren N. og Hustru Elisabeth, f. Steppat; g. 14. Jan. 21 m. Marie Kathrine Eden, f. 25. Marts 02 i Aabenraa. Siden 14. Juni 24 Menig i Stigeafd. i Aabenraa.



Braune, Robert Moritz, Vicestigefører, Fyrbøder; f. 28. Nov. 93 i Aabenraa; S. af Bogbinder Robert B. og Hustru Betty, f. Engelbrecht; g. 27. Jan. 21 m. Elisabeth Thomsen, f. 13. Okt. 94 i Flensborg. 5. Maj 20—34 Menig i Stigeafd. i Aabenraa; siden 34 Vicestigefører smst. Jernkors 1. Kl.



Brose, Friedrich, Musiker, Arbejder; f. 25. Jan. 77 i Støller i Brandenburg; S. af Landmd. Friedrich B. og Hustru Sofie, f. Mytzhit; g. 26. Aug. 99 m. Kirstine Jensen, f. 24. Jan. 74 i Bodum. Siden 20. Okt. 13 Musiker i Aabenraa.



Bruhn, Carl, Musiker, Orgelbygger; f. 21. Juli 1914. Siden 25. Febr. 33 Musiker.



Bruhn, Peter, Orgelbygger; f. 29. Juni 08 i Aabenraa. Siden 4. Marts 35 Musiker i Aabenraa.

Christensen, Christian, Menig, Arbejder; f. 25. Dec. 91 i Løjt Kirkeby; S. af Arbejder Christian C. og Hustru Maria, f. Petersen; g. 12. Nov. 20 m. Anna Schnefeldt, f. 31. Aug. 95 i Kidding, Felsted Sogn. Siden 20. Aug. 26 Menig i Bjergningsafd. i Aabenraa.



Clausen, Max Christian, Menig, Musiker, Fyrbøder; f. 3. Okt. 99 i Aabenraa; S. af Slagtermester Peter C. og Hustru Wilhelmine, f. Arp; g. 5. April 24 m. Marie Møller, f. 25. Juni 93 i Egersund. Siden 9. Febr. 26 Menig i Bjergningsafd. i Aabenraa. Jernkorset 2. Kl., Erindringskorset for Frontkæmpere. Kufhäuserbund Medaille.



Christensen, Markus Rasmus, Stigefører, Chauffør; f. 8. Sept. 86 i Løjt Kirkeby; S. af Murer Jürgen C. og Hustru Eline, f. Hansen; g. 23. Okt. 13 m. Dagmar Duus, f. 1. Jan. 87 i Aabenraa. 28. Juli 10—22. Jan. 32 Menig i Stigeafd. i Aabenraa; siden 22. Jan. 32 Stigefører smst.

Christiansen, Theodor, Menig, Maler; f. 27. Juni 94 i Aabenraa; S. af Gasværksarb. Lorenz C. og Hustru Bothilde, f. Nielsen; g. 19. Febr. 18 m. Susanne Haupt, f. 17. Sept. 94 i Chemnitz. Siden 2. Maj 22 Menig i Bjergningsafd. i Aabenraa.



Clausen, Carl Christian, Menig, Maskinbygger; f. 30. Jan. 91 i Sønderborg; S. af Arbejder Jürgen C. og Hustru Kathrine, f. Petersen; g. 19. Juli 21 m. Elfride Schultz, f. 30. Okt. 89 i Slesvig. Siden 9. Febr. 26 Menig i Sprøjbeafd. i Aabenraa. Jernkorset 2. Kl. Erindringsmedaille f. Frontkæmpere.



Cornett, Carl Friedrich, Menig, Arbejder; f. i Aabenraa; S. af Sømmand Peter C. og Hustru Marie, f. Asmussen; g. 26. Aug. 30 m. Marie Sodemann, f. 1. Sept. 08 i Aabenraa. Siden 11. Juli 29 Menig i Bjergningsafd. i Aabenraa.



Cramer, Peter Henningsen, Menig, Vulkanisør; f. 23. Juni 98 i Randtum; S. af Mejerist Peter C. og Hustru Sofie, f. Henningsen; g. 16. Dec. 24 m. Mathilde Vind, f. 3. Marts 01 i Aabenraa. Siden 14. Juni 26 Menig i Bjergningsafd. i Aabenraa.

Drexel, Jørgen, Menig, Arbejder, f. 27. Juli 03. Siden 13. Sept. 26 Menig i Bjergningsafd. i Aabenraa.

Eggert, Frantz Emil, Menig, Sømmand; f. 26. Juni 84 i Königsberg; S. af Handelsmd. Friedrich E. og Hustru Henriette Eggert; g. 28. Jan. 22 m. Karoline Sofie Rehbehn, f. 30. Juni 87



i Almdorf, Husum. Siden 14. April 23 Menig i Bjergningsafd. i Aabenraa.



Feldstedt, Peter, Menig, Snedker; 25 Aars Jubilæumstegn; f. 12. Okt. 78 i Aabenraa; g. 5. Maj 05 m. Kristine Buhrmann, f. 14. Aug. 80 i Aabenraa. Siden 23. Okt. 10 Menig i Sprøjteafd. i Aabenraa. Jernkorset 2. Kl.

Frost, Hans, Menig, Vognmand; f. 24. Marts 99. Siden 4. Jan. 28 Menig i Sprøjteafd.



Gerlitz, Kurt Gustav Hermann, Menig, Repræsentant; f. 24. Marts 99 i Sachsen Anhalt; S. af Grosserer Wilhelm G. og Hustru Mathilde, f. Baumüller; g. 15. Marts 24 m. Anne Marie Vind, f. 20. Febr. 99 i Aabenraa. Siden 22. Aug. 24 Menig i Sprøjteafd. i Aabenraa.



Hansen, Christen, Menig, Mælkehandler; f. 19. April 04 i Vollerup, Als; S. af Landmd.

Hans H. og Hustru Anna Margrethe, f. Christensen; g. 23. Nov. 30 m. Ingeborg Kathrine Petersen, f. 9. Marts 06 i Rønshoved. Siden 4. Marts 35 Menig i Sprøjteafd. i Aabenraa.

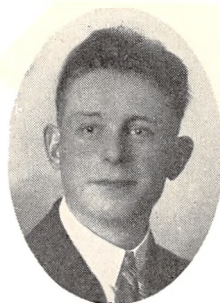

Hansen, Hans, Menig, Mælkehandler; f. 1. Maj 03 i Hjortspring, Als; S. af Landmd. Jürgen H. og Hustru Elisabeth, f. Nielsen; g. 28. Okt. 27 m. Kristine Feldstedt, f. 7. Maj 06 i Aabenraa. Siden 4 Marts 35 Menig i Sprøjteafd. i Aabenraa.



Hansen, Hans Christian, Musiker, Barber; f. 21. Aug. 08 i Haderslev; S. af pens. Postpakmester Christian H. og Hustru Kirstine Kathrine, f. Friis; g. 30. Maj 35 m. Agnete Nielsen, f. 12. Febr. 08 i Skive. Siden 14. Aug. 33 Musiker i Aabenraa Brandv.



Hansen, Peder Henrik, Menig, Kranfører; f. 13. Maj 93 i Soltrupskov; S. af Fisker Peder H. og Hustru Sine, f. Alsing; g. 10. Aug. 18 m. Beate Marie Emilie Braune, f. 25. Jan. 89 i Aabenraa. Siden 5. Jan. 20 Menig i Stigeafd. i Aabenraa.

Harms, Hermann, Redskabsmester, Blikkenslager; f. 5. Sept. 90 i Holsten; S. af Blikkenslager Heinrich H. og Hustru Dorothea, f. Dabelstein; g. 6. Dec. 19 m. Ida Schmidt, f. 12. Sept. 94 i Aabenraa. 9. Aug. 21—23. Jan. 31 Menig i Sprøjteafd. i Aabenraa; siden 23. Jan. 31 Redskabsmester smst.



Hofmann, Willy Emil Vilhelm, Menig, Købmand; 15 Aars Jubilæumstegn; f. 6. Febr. 86 i Nordborg; S. af Skomagern. Emil H. og Hustru Sofie Marie Christiane, f. Keding; g. 11. Aug. 18 m. Hansine Kirstine Roost, f. 8. Jan. 93 i Løgumkloster. Siden 5. Maj 20 Menig i Sprøjteafd. i Aabenraa. Jernkorset 2. Kl.; tysk Fortjenstmedaille.



Koch, f. 7. Juni 97 i Borby. Siden 20. Jan. 23 Menig i Stigeafd. i Aabenraa.

Kortlepel Villy Friedrich Ludvig, Menig, Vognmand; f. 23. Okt. 92 i Warnemünde; S. af Kreaturhdr. Robert K. og Hustru Louise, f. Prushing; g. 29. Okt. 16 m. Margarethe Anna Louise Johnsen, f. 30. Nov. 95 i Aabenraa. Siden 8. Marts 21 Menig i Bjergningsafd. i Aabenraa.

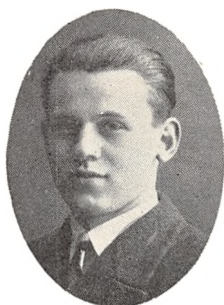

Jensen, Jens Markus, Menig, Maler; f. 22. Jan. 12 i Bodum pr. Løjt Kirkeby; S. af Maskinpasser Jens Markus J. og Hustru Marie, f. Mau; g. 19. Dec. 34 m. Margrethe Lorentzen, f. 24. Febr. 10 i Bovrup. Siden 4. Marts 35 Menig i Sprøjteafd. i Aabenraa.



Kruse, Jørgen Marinus, Menig, Bademester; f. 17. Maj 97 i Gørding, Ribe Amt; g. 29. Juli 23 m. Anna Cecilie Nissen, f. 22. April 1900 i Lysabild, Als. Siden 11. Marts 26 Menig i Stigeafd. i Aabenraa. Jernkorset 2. Kl., Erindringskors for Frontkæmpere, Hæderstegn for saarede.



Jensen, Thomas, Menig, Vaskeriejer; f. 29. Aug. 01 i Høgelund pr. Vedsted; S. af Arbejder Hans Jørgen J. og Hustru Anna Jensen; g. 10. Marts 25 m. Nikoline Petersen, f. 24. Maj 04 i Bjolderup. Siden 11. Marts 26 Menig i Bjergningsafd. i Aabenraa.



Köhler, Hermann, Bjergfører, Snedker; dansk og sønderj. 25 Aars Jubilæumstegn; f. 22. Dec. 73 i Gross Lübars bei Magdeburg; S. af Landmd. Peter K. og Hustru Lisette, f. Veissel; g. 24. Marts 99 m. Wilhelmine Nielsen, f. 20. Maj 74 i Østby. 28. Sept. 98—30. Jan. 28 Menig i Bjergningsafd. i Aabenraa; siden 30. Jan. 28 Bjergfører smst.

Johansson, Hans Friedrich, Menig, Handeltgartner; f. 22. Dec. '96 i Noehr; S. af Aldersrentenyder Johs. J. og Hustru Louise, f. Rebenstorf; g. 1. Sept. 23 m. Elisabeth Vilhelmine

Larsen, Peter, Menig, Smed; f. 25. Febr. 93 i Bøgeskov pr. Graasten; S. af Landmd. Peter L. og Hustru Elisabeth, f. Jessen; g. 13. Maj 21



m. Kathrine Marie Petersen, f. 14. Juni 1900 i Flensborg. Siden 24. Okt. 22 Menig i Sprøjteafd. i Aabenraa.



Lauritzen, Julius Theodor Johannes, Saniteter, Skibskok; f. 2. Aug. 87 i Aabenraa; S. af Snedkerm. Lorenz L. og Hustru Kathrine Wilhelmine, f. Domstraig; g. 18. Marts 34 m. Bodil Langpap, f. 19. Juni 09 i Haderslev. Siden 31. Aug. 28 Menig (Saniteter) i Bjergningsafd. i Aabenraa.



Lausen, Lauritz Martin, Menig, Arbejder; f. 11. Dec. 96 i Aabenraa; S. af Arbejder Nis L. og Hustru Marie, f. Bugslag; g. 7. Juli 23 m. Kirstine Bjerger, f. 27. Okt. 97 i Ølgod. Siden 25. Sept. 23 Menig i Sprøjteafd. i Aabenraa.



Lemhøfer, Fritz Carl Gustav, Menig, Murer; f. 23. Juni 89 i Küstrin; S. af Brygmester Carl

L. og Hustru Marie Louise, f. Steinhøfel; g. 23. Maj 18 m. Anna Kathrine Bojsen, f. 4. April 92 i Løjt Kirkeby. Siden 17. Aug. 20 Menig i Stigeafd. i Aabenraa. Jernkorset 2. Kl., Erindringskors for Frontkæmpere.



Lindemann, Hermann Christian, Vicebjergfører, Sadelmager; f. 14. April 85 i Rudebøl; S. af Sadelmager Julius L. og Hustru Kristine, f. Christiansen; g. 23. Juli 20 m. Marie Riggelsen, f. 29. Juli 78 i Avnbøl. 18. Juni 12—30. Jan. 28 Menig i Bjergningsafd. i Aabenraa; siden 30. Jan. 28 Vicebjergfører smst. Jernkorset 2. Kl., Ærestegn for saarede.



List, Rudolf Mathias, Menig, Chauffør; f. 15. Okt. 99 i Søgaard pr. Kliplev; S. af Parcellist Christian L. og Hustru Marie, f. Johansen; g. 23. Juni 23 m. Emilie Haupt, f. 26. Dec. 01 i Aabenraa. Siden 16. Sept. 27 Menig i Stigeafd. i Aabenraa.



Lorentzen, Jørgen Frederik, Menig, Sodamester; f. 18. Jan. 01 i Kværns; S. af pens. Stationsbud Jørgen Frederik L. og Hustru Gunder Marie, f. Rasmussen; g. 6. Maj 24 m. Emma Mathilde Dorothea Marxen, f. 3. Sept. 03 i Flensborg. Siden 14. Febr. 27 Menig i Bjergningsafd. i Aabenraa.

Moldt, Christian, Menig, Købmand; f. 1. Sept. 02. Siden 15. Jan. 30 Menig i Sprøjteafd. i Aabenraa.



Møker, Carl Richard Andreas, Musiker, Pibemager; f. 25. Nov. 10 i Aabenraa; S. af Blikkenslager Richard M. og Hustru Amalie, f. Bahrt; g. 29. Juni 34 m. Erica Hansen, f. 23. Febr. 12 i Aabenraa. Siden 16. Sept. 32 Musiker i Aabenraa Brandv.



Møller, Christian Hermann, Vicesprøjtefører, Skomagermester; f. 7. Sept. 91 i Aabenraa; S. af Skomagerm. Søren Asmus M. og Hustru Helene Gerhardine, f. Røpcken; g. 14. Sept. 19 m. Kristine Erichsen, f. 30. Dec. 94 i Flatzbyholz, Flensborg. 5. Maj 20—19. Jan. 26 Menig i Sprøjteafd. i Aabenraa; siden 19. Jan. 26 Vicesprøjtefører smst.



Nielsen, Heinrich Peter, Menig, Farver; f. 13. Marts 09 i Aabenraa; S. af Snedker Johan N. og Hustru Anna Marie, f. Marcussen; g. 13. Febr. 30 m. Dora Schmidt, f. 31. Aug. 07 i Sønderborg. Siden 16. Sept. 32 Menig i Sprøjteafd. i Aabenraa.

Nielsen, Helwig Christian, Musiker, Elektriker; f. 25. Okt. 14 i Aabenraa; Søn af Arbejder



Fedder N. og Hustru Marie, f. Wilhelmssen. Siden 25. Febr. 33 Musiker i Aabenraa Brandv.

Nielsen, Lauritz Peter, Menig, Maler; f. 21. Jan. 03 i Kolding; S. af Arbmd. Lauritz N. og Hustru Ane Kjerstine, f. Sørensen; g. 23. Marts 29 m. Käthe Voss, f. 25. Sept. 05 i Neumünster. Siden 22. April 27 Menig i Stigeafd. i Aabenraa.



Nielsen, Lorentzen Fedder, Menig, Arbejder; f. 29. Okt. 84 i Sønderløgum; S. af Arbejder Jes Peter N. og Hustru Kristine, f. Lorentzen; g. 14. Maj 09 m. Marie Wilhelmssen, f. den 10. Jan. 92 i Bjerndrup Mark. Siden 10. April 22 Menig i Sprøjteafd. i Aabenraa.



Nielsen, Niels Andreas, Tøjmester, Malermester; 25 Aars Jubilæumstegn; f. 15. Aug. 73 i Aabenraa; S. af Skibstømrer Abraham N. og Hustru Jensine, f. Jørgensen; g. 1900 m. Marie Juhler, f. 14. Nov. 78 i Vidding. 19. Juli 99—22. Febr. 19 Menig i Aabenraa Brandv.; siden 22. Febr. 19 Tøjmester smst.

Nissen, Jens Christian, Menig, Vognmand; f. 18. Sept. 01 i Tombøl; S. af Fisker Christian N. og Hustru Anna Marie, f. Autzen; g. 25. Nov. 22 m. Bothilde Knutzen, f. 30. Sept. 02 i Brunde. Siden 22. April 27 Menig i Sprøjteafd. i Aabenraa.

Nützel, Johann, Menig, Snedkermester; f. 17. Okt. 88 i Bayreuth; S. af Fabrikspakker Con-



rad N. og Hustru Elisabeth, f. Diedtel; g. 2. Aug. 13 m. Else Clement, f. 24. Juni 94 i Aabenraa. Siden 17. Aug. 20 Menig i Sprøjteafd. i Aabenraa.



Pankoke, August Christian Frederik, Menig, Farversvend; f. 9. April 86 i Aabenraa; S. af Tobaksspinder Aug. Peter P. og Hustru Mette Kristine, f. Christensen; g. 14. Nov. 07 m. Ida Fieseler, f. 19. Dec. 79 i Iserlohn, Westphalen. Siden 13. Sept. 11 Menig i Sprøjteafd. i Aabenraa. Jernkorset 2. Kl.



Petersen, Christian Frederik, Menig, Arbejder; f. 28. Juli 02 i Flensborg; S. af Arbejder August P. og Hustru Marie, f. Bustrum; g. 30. Sept. 27 m. Anna Madsen, f. 18. Nov. 96 i Slesvig. Siden 27. Jan. 28 Menig i Stigeafd. i Aabenraa.



Petersen, Magnus, Musiker, Maskinbygger; f. 27. Jan. i Aabenraa; S. af Remisearb. Søren

P. og Hustru Anna Marie, f. Rosenkrands. Siden 25. Febr. 33 Musiker i Aabenraa Brandv.

Petersen, Peter, Menig, Gartner; f. 29. Nov. 92. Siden 5. Juli 20 Menig i Sprøjteafd. i Aabenraa.



Petersen, Peter, Sekretær, Købmand; f. 22. April 98 i Blans; S. af Landmd. Jürgen P. og Hustru Marie, f. Petersen; g. 23. Nov. 23 m. Kirstine Thomsen, f. 17. Juni i Aabenraa. 27. Okt. 24—30. Jan. 28 Menig i Aabenraa Brandv.; siden 30. Jan. 28 Sekretær smst.



Petersen, Peter Andersen, Kasserer, Købmand; f. 26. April 91 i Løgumkloster; S. af Fyrbøder Andreas P. og Hustru Mette Kathrine, f. Olsen; g. 13. April 15 m. Magdalene Erichsen, f. 19. Nov. 89 i Haderslev. 5. Maj 20—30. Jan. 28 Menig i Sprøjteafd. i Aabenraa; siden 30. Jan. 28 Kasserer smst.



Poulsen, Peter Gustav, Menig, Arbejder; f. 11. Dec. 95 i Aabenraa; S. af Sømand Hans P. og Hustru Mariane, f. Ravn; g. 23. Sept. 21 m. Johanne Neumann, f. 26. Nov. 98 i Eckernförde. Siden 6. Aug. 31 Menig i Bjergeafd. i Aabenraa; siden 1. April 30 Kasserer i Havnearb. Fagforen. i Aabenraa.

Prüß, Oscar August, Menig, Arbejder; f. 4. Maj 89 i Grømitz, Holsten; S. af Landmd. Christian P. og Hustru Karoline, f. Timmermann; g. 10. Aug. 18 m. Helene Hansen, f. 3. Febr. 87



i Laurup. Siden 5. Juli 20 Menig i Sprøjteafd. i Aabenraa.

Rasmussen, Christian, Musiker, Arbejder; f. 2. April 81 i Aabenraa; S. af Vognmd. Jürgen R. og Hustru Anna Kathrine, f. Wenzel; g. 15. April 04 m. Cecilie Poulsen, f. 24. Okt. 84 i Bartlund. Siden 8. Juli Musiker i Aabenraa Brandv.

Rasmussen, Andr., Menig, Chauffør. Siden 5. Juli 20 Menig i Sprøjteafd. i Aabenraa.



Rasmussen, August Jakob Christian, Sprøjtefører, Møbelhandler; 25 Aars Jubilæumsmedaille, dansk og sonderjysk; f. 21. Marts 75 i Aabenraa; S. af Snedker Jørgen R. og Hustru Marie, f. Rathje; g. 12. April 1900 m. Marie Dank, f. 25. Maj 80 i Flensborg. 23. Nov. 1900—25. Nov. 24 Menig i Sprøjteafd. i Aabenraa; 25. Nov. 24—31. Jan. 30 Vicesprøjtefører smst.; siden 31. Jan. 30 Sprøjtefører smst. Jernkorset 2. Kl., Kufhäuser Medaillen, Erindringskors for Frontkæmpere.

Specht, Friedrich Wilhelm, Menig, Elektriker; f. 22. Okt. 11 i Aabenraa; S. af Arbejder Johannes S. og Hustru Mariane, f. Schütz; g. 1. Nov. 33 m. Sonja Petersen, f. 13. Febr. 08 i Kbhvn. Siden 4. Marts 35 Menig i Sprøjteafd. i Aabenraa.



Specht, Johannes Christian, Menig, Arbejder; f. 6. Juli 83 i Segeberg; S. af Johannes S. og

Hustru Elsabe, f. Pop; g. 3. Okt. 07 m. Mariane Schütz, f. 27. Febr. 88 i Bedsted. Siden 5. Maj 20 Menig i Stigeafd. i Aabenraa.

Sodemann, Albert Wilhelm Gustav Friedrich, Kapelmester, Musiker; f. 20. Aug. 77 i Damgarten, Pommern; S. af Sømand Ludwig S. og Hustru Elisabeth, f. Møller; g. 12. Okt. 07 m. Marie Paulsen, f. 12. Febr. 79 i Aabenraa. 20. Okt. 13—22. Jan. 32 Musiker i Aabenraa Brandv.; siden 22. Jan. 32 Kapelmester smst. Jernkorset 2. Kl., Erindringsmedaille for 80 Aars mil. Jubilæum, Erindringskors for Frontkæmpere.

Tegewaldt, J., Musiker, Mekaniker. Siden 4. Marts 35 Musiker i Aabenraa Brandv.



Wilhelmsen, Jens Christian, Menig, Handelsmand; f. 8. April 94 i Bjerndrup pr. Kliplev; S. af Landmd. Claus Hansen og Hustru Kathrine, f. Sarup; g. 29. Maj 23 m. Marie Karoline Maltusch, f. 21. Juli 03 i Skelde Mark. Siden 10. April 22 Menig i Sprøjteafd. i Aabenraa.



Wollenberg, Friedrich Franz Ernst Bernhard, Menig, Tømrer; f. 25. April 96 i Rostock; S. af Tømrer Carl W. og Hustru Adolfine, f. Albrecht; g. Aug. 19 m. Marie Kristine Quist, f. 18. Nov. 98 i Løjt Kirkeby. Siden 6. Dec. 23 Menig i Stigeafd. i Aabenraa.

Wölk, Carl Heinrich, Musiker, Arbejder; f. 24. Okt. 97 i Lunden, Ditmarsken; S. af Arbejder Julius W.; g. 21. Okt. 21 m. Kristine Autzen, f. 18. Febr. 99 i Klovtofte. Siden 12. Juni 28 Musiker i Aabenraa Bv.

AAKIRKEBY BRANDVÆSEN

Aakirkeby: Købstad i Bornholms Amt. 1487 Indbyggere.

Aakirkeby Brandvæsen er oprettet i 1873.

Styrken bestaar af 1 Brandinspektør, 2 Assisterter, 2 Brandmestre, 2 Sprøjteførere, 3 Straalelestre og 50 Brandmænd (Pligtmandskab).

Den faste Stationsvagt bestaar af 1 Mand. Mandskabet tilkaldes pr. Telefon. Udrykningstid c. 3 Min.

Brandmateriel: 1 hesttrukken Sprøjte, 1 Haandsprøjte, 1 Skumsprøjte m. m., desuden haves Materiel til Raadighed fra Zoneredningskorpset. Der raades over 100 m 2" Slange. Røgbeskyttelse: 2 Filtermasker.

18 Brandhaener, der staar under et Tryk af c. 2 Atm.

Aakirkeby Brandvæsen er Oplandsbrandvæsen for *Pedersker* (1153 Indb.), *Vestermarie* (2255) og *Aaker* (2676) Kommuner.

Brandvæsenet har c. 6 Udrykninger om Aaret.

Kommunens samlede Udgifter til Brandvæsenet andrager aarligt c. 300 Kr.

Der findes c. 7500 Indbyggere i det af Brandvæsenet dækkede Omraade.

Adresser og Telefoner:

Brandinspektør: Smedemester P. A. Svendsen, Eskildsgade 9, Telf. 56.

Vicebrandinspektør: Cyklehandler A. Madsen, Damgade 2, Telf. 130.

Kontor: Eskildsgade 9, Telf. 56.

Alarmtelefon: Aakirkeby 56.



Svendsen, Peter Andreas, Brandinspektør, Smedemester; f. 5. April 79 i Knudsgaard pr. Rø; S. af Avlsbruger Andreas S. og Hustru Mine Louise, f. Jensen Fogh; g. 30. Nov. 06 m. Thora Hansine Jakobsen, f. 21. Dec. 81 i Aakirkeby. 06—17 Brandmand i Aakirkeby; 17—25 Brandassistent; siden 25 Brandinspektør smst. Siden 25 Medl. af Bygningskomm.



Funch, Johannes, Assistent, Sadelmagermester; f. 7. Sept. 06 i Pedersker; S. af Rentier Andreas Funch og Hustru Kristine, f. Olsen; g. 10. Juni 33 m. Louise Sode, f. 5. Febr. 10 i Klemensker. 15. Aug. 32 Brandmand i Aakirkeby; siden 34 Assistent.

Ipsen, Andreas P., Assistent, Slagtermester.

Jensen, Andreas Johannes, Assistent, Hotel-ejer; f. 23. Jan. 89 i Aakirkeby; S. af Bygmester Hans Chr. J. og Hustru Mathia Katrine, f. Hansen; g. 27. Dec. 13 m. Asta Marie Lassen, f. 17. Marts 81 i Rønne. 19 Brandmand i Aakirkeby; siden 25 Assistent smst. Siden 34 Bestyrelsesmedl. af Bornholms Restauratør- og Hotelværfereforening.

Madsen, Andreas, Assistent, Cyklehandler; f. 14. Marts 80 i Pedersker; S. af Husmd. Niels Peter M. og Hustru Ane Marie, f. Skov; g. 27. Febr. 08 m. Anna Nathalie Kofoed, f. 10. April 83 i Pedersker. Siden 06 Brandmand i Aakirkeby, Assistent (Slangemester) smst. Siden 18 Næstformd. af Bornholms Cykle- og Autoindustriforening; siden 35 Bestyrelsesmedl. af Bornholms Autogummihandlerforening.



Olsen, Sigfried, Assistent, Kæremagermester; f. 11. Sept. 1900 i Vestermarie; S. af Grdij. Hans O. og Hustru Germiné, f. Boss; g. 11. Sept. 29 m. Anne-Lise Sode, f. 24. April 08 i Vestermarie. Siden 29 Assistent i Aakirkeby. Siden 29 Medl. af Forretningsudv. for Amtsstyrelsen og Formd. for Amtets Gymnastikudvalg.

AALBORG BRANDVÆSEN

Aalborg: Købstad i Aalborg Amt. 46.190 Indbyggere.

Aalborg Brandvæsen er oprettet den 1. Maj 1885.

Styrken bestaar af: 1 Brandinspektør, 1 Vicebrandinspektør, 4 Assitenter, 13 faste Brandmænd og 22 Reservebrandmænd.

Den faste Stationsvagt bestaar af 7 Mand, Resten af Mandskabet tilkaldes ved Klokker i Hjemmene. Udrykningstid c. 1 Min.

Brandmateriel: 4 Motorsprøjter (3 à 1200 M/L, 1 à 2000 M/L), 1 Automobilredningsstige (23½ m), 1 mek. Redningsstige (22 m) Staal og 1 mek. Redningsstige (15 m). Der raades over 2850 m Slange (1900 m 3" og 950 m 2"). Røgbeskyttelse: 4 Kredsløbsapparater og 14 Filtermasker.

406 Brandhaner, deraf 22 Stk. 104 mm, Resten 80 mm, der staar under et Tryk af 3½—4½ Atm.

Aalborg Brandvæsen er Oplandsbrandvæsen for *Nørretranders Kommune* (11.761 Indbyggere).

Brandvæsenet har c. 115 Udrykninger om Aaret.

Kommunens samlede Udgifter til Brandvæsenet andrager c. 73.000 Kr. om Aaret. (Udgifter 83.000, Indtægter 9.200).

Antal Indbyggere i det af Brandvæsenet dækkede Omraade er 57.800.

Adresser og Telefoner:

Brandinspektør: Bolig- og Brandinspektør G. Stampe, Brandstationen, Telf. 2598.

Vicebrandinspektør: Murermester L. Therkildsen, Kærlundsvej 35, Telf. 691.

Kontor: Brandstationen, Telf. 5508.

Brandstation: Rantzausgade 4.

Alarmtelefon: »Brandvæsnet«.



Stampe, Gunnar, Brandinspektør, Boliginpektør; f. 24. Sept. 94 i Frederikshavn; S. af Manufakturhldr. Chr. S. og Hustru Eline, f. Andersen; g. 27. Jan. 18 m. Margrethe Sørensen, f. 11. Dec. 94 i Auning. Siden 1. Nov. 29 Brandinspektør i Aalborg. 12 Afgang fra Aalborg tek. Skole som Arkitekt; siden 1. April 33 Formd. for Dansk Brandinspektørforening; siden Foraaret 35 Medl. af »Dansk Brandværnskomité«.

Therkildsen, Johan Lemos, Vicebrandinspektør, Murermester; f. 23. Maj 67 i Aastrup; S. af Skovfoged Jakob T.; g. 29. Okt. 03 m. Nielsine



Nielsen, f. 4. Okt. 80 i Støvring. 10 Brandassistent, Vicebrandinspektør i Aalborg.



Christensen, Christian, Reservebrandmand, Murermester; f. 13. Maj 96 i Havndal; S. af Land-

postbud C. og Hustru Karoline Christensen; g. 12. Dec. 16 m. Edith Magdalene Sørensen, f. 19. Aug. 97 i Vejgaard. Siden 30 Brandmand i Aalborg.

Christensen, Henrik, Menig, Murermester; f. 11. Juni 83 i Havndal; S. af Landpost Henrik C. og Hustru Karoline Marie, f. Christensen; g. 15. Maj 10 m. Sørine Jensine Sørensen, f. 9. April 83 i Korup. Siden 20. Maj 10 Brandmand i Aalborg.



Christensen, Holger, Brandmand; f. 17. Marts 1900 i Lindholm Sogn; S. af Murerformd. I. C. C. og Hustru Kristine, f. Larsen; g. 4. Nov. 34 m. Inga Arentoft, f. 7. Juli 06 i Aalborg. Siden 10. Febr. 34 Brandmand i Aalborg.



Christensen, Søren, Sprøjtefører; f. 4. Aug. 87 i Havndal; S. af Postbud Henrik C. og Hustru Karoline, f. Christensen; g. 25. Maj 11 m. Dagmar Clemmensen, f. 23. Sept. 89 i Aalborg. 20. Maj 12—1. Maj 14 Brandmand af Reserven i Aalborg; 1. Maj 14—1. April 28 fast Brandmand smst.; siden 1. April 28 Sprøjtefører smst. Siden 31 Formd. for Haveselskabet »Godthaab«; siden 1. Jan. 35 Medl. af Bestyrelsen af Aalborg Brandkorpsforening.



Christiansen, Aage Holger Hans Carl Christian Halberg, Menig; f. 10. Febr. 01 i Aalborg; S. af Murer Hans Chr. C. og Hustru Sofie, f.

Halberg; g. 25. Juli 25 m. Fernanda Christiansen, f. 7. Marts 01 i Aalborg. 1. Febr. 25—1. Juni 31 Reservebrandmand i Aalborg; siden 1. Juni 31 fast ansat.



Christiansen, Hans Christian, Reservebrandmand, Murer, 30 25 Aars Jubilæumsmed.; f. 3. Jan. 74 i Gylling; S. af Skovfoged Albert C. og Hustru Maren, f. Hansen; g. 30. Nov. 97 m. Louise Sofie Halberg, f. 22. Okt. 79 i Aalborg. Siden 1. Aug. 05 Brandmand i Aalborg. 10—35 Medl. af Bestyrelsen for Murerne Fagforening, Aalborg Afd.

Hansen, Alfred, fast Maskinassistent; f. 30. Nov. 96 i Aalborg; S. af Tømrer Chr. H. og Hustru Ane Marie, f. Bech; g. 4. Nov. 28 m. Elisabeth Jensen, f. 16. Maj 03 i Nørretranders. Siden 15. Marts 20 Maskinassistent i Aalborg Brandvæsen.



Hansen, Niels, Brandmand, Automobilfører; f. 12. Juni 90 i Gudum; S. af Tømrer Chr. H. og Hustru Ane Marie, f. Beck; g. 30. Maj 14 m. Esther Jensen, f. 20. Dec. 92 i Aarhus. Siden 1. Juli 19 Brandmand i Aalborg. Siden 10 Medl. af Bestyrelsen for Jern- og Metalarbejdernes Sygekasse.



Huus, Niels Christensen, Menig, Tømrer; f. 25. Dec. 92 i Als, Østjylland; S. af Landmd. Anders Christian H. og Hustru Dorthea, f. Andersens; g. 14. Febr. 16 m. Kristine Marie Chri-

stiansen, f. 24. Sept. 96 i Horsens, Langholt Sogn. Siden 17 Brandmand i Aalborg.

Jensen, Jens Peter, Reservebrandmand, Tømmer; f. 3. Dec. 88 i Drastrup; S. af Landmd. Anders Chr. J. og Hustru Johanne, f. Klitgaard-Sørensen; g. 23. Aug. 14 m. Kristine Nielsen, f. 28. Jan. 90 i Hindborg Sogn. Siden 1. Juni 18 Reservebrandmand i Aalborg.



Jensen, Lundby Andreas, Reservebrandmand, Muremester; 25 Aars Jubilæumsmed.; f. 12. April 77 i Nørre Tranders; S. af Murer Niels Chr. J. og Hustru Dorthea Jensen; g. 10. Jan. 99 m. Jensine Haugaard, f. 31. Dec. 77 i København. Siden 03 Reservebrandmand i Aalborg.



Jensen, Niels Christian, Reservebrandmand, Muremester, 25 25 Aars Jubilæumsmed.; f. 18. Okt. 76 i Nørretranders; S. af Murer Niels Chr. J. og Hustru Dorthea, f. Sørensen; g. 10. Marts 1900 m. Mette Marie Jensen, f. 1. Aug. 77 i Aabybro. Siden 1. April 1900 Reservebrandmand i Aalborg.



Jensen, Peter Martinus, Sprøjtefører, 30 25 Aars Jubilæumsmed.; f. 27. Sept. 80 i Aalborg; S. af Fyrbøder Christoffer Jensen og Hustru Elisabeth, f. Simonsen; g. 3. Juni 05 m. Ane Marie Nielsen, f. 13. Marts 83 i Aalborg. 05—18 Brandmand af Reserven i Aalborg; 18—

1. Juni 34 fast Brandmand smst.; siden 1. Juni 34 Sprøjtefører. Siden 13. Maj 33 Medl. af Hovedbestyrelsen for Kolonihaveforbundet for Danmark og Formd. for Kolonihaveforbundets nordjyske Kreds; siden 29 Formd. for Strøberg's Legatudvalg; siden 23 Formd. for »Haveselskabet af 1913«.



Jensen, Rasmus Edvard, Brandassistent, Skorstensfejermester; f. 24. Okt. 86 i København; S. af Rentier Thomas J. og Hustru Kathrine, f. Petersen; g. 7. Maj 13 m. Kristine Petersen, f. 12. Maj 95 paa Frederiksberg. Siden Aug. 27 Brandassistent i Aalborg og tidl. Brandassistent i Holstebro. Siden Aug. 20 Forretningsfører for Skorstensfejerlauget af 11. Febr. 78; siden Aug. 18 Formd. for »Jydsk Skorstensfejerlaug«; siden 31 Medl. af Bestyrelsen for Dansk Ligbrændingsforening; siden Nov. 34 Medl. af Menighedsraadet; siden 31 Medl. af Dansk Brandværnskomites Landudvalg; siden 31 Næstformd. for Aalborg Brandkorpsforening.



Jensen, Thomas Johan, Reservebrandmand; f. 22. Juni 84 i Nørretranders; S. af Murer Niels Christian J. og Hustru Dorthea, f. Sørensen; g. 17. Juli 10 m. Karen Marie Christensen, f. 4. Nov. 83 i Vorup. Siden 15 Reservebrandmand i Aalborg.



Jensen, Timus Albert, Reservebrandmand, Isolator; f. 8. Maj 86 i Nørretranders; S. af Murer

Niels Chr. Jensen og Hustru Dorteia, f. Sørensen; g. 1. Juli 22 m. Johanne Jensen, f. 8. Dec. 90 i Aalborg. Siden 1. Juni 18 Reservebrandmand i Aalborg.



Kofoed Hansen, Jens, Brandassistent, Tømrermester; f. 18. Sept. 85 paa Bornholm; S. af Regnskabsfører Jochum Hansen og Hustru Dorteia, f. Togsverd. Siden 1. April 22 Brandassistent i Aalborg. Siden 25 Medl. af Bestyrelsen for Aalborg Tømrermesterforening; siden 33 Medl. af Repræsentantskabet for Aalborg Haandværkerforening; siden 29 Vurderingsmand i Jydsk Hypotekf., Aarhus; siden 30 Formd. for Aalborg Brandkorpsforening.



Larsen, Ejner Thorvald, Brandmand; f. 12. Maj 99 i Aalborg; S. af Maskinpasser Lars L. og Hustru Anna, f. Petersen; g. 5. Juni 24 m. Emma Margrethe Hansen, f. 8. Maj 94 i Holtug. Siden 9. Maj 33 Brandmand i Aalborg.



Madsen, Christian, Brandmand; f. 23. Sept. 84 i Aalborg; S. af Arbmd. Chr. M. og Hustru Maren, f. Markussen; g. 6. Maj 11 m. Sofie Caroline Jensen, f. 4. Dec. 87 i Aalborg. Siden 1. Maj 20 Brandmand i Aalborg.

Mogensen, Jens Chr., Reservebrandmand, Tømrer, f. 20. Juli 87.



Nielsen, Anton Marinus, Menig, Husejer, 32 25 Aars Jubilæumstegn; f. 3. Nov. 76 i Aalborg; S. af Arbmd. Jens Peter N. og Hustru Ane, f. Jensen; g. 3. Febr. 05 m. Pouline Nielsen, f. 5. April 76 i Aalborg. Siden 1. April 07 Brandmand i Aalborg.

Nielsen, Carl Christian Dangvard, Reservebrandmand, Stukkator, 1. April 27 25 Aars Jubilæumstegn.; f. 23. April 72 i Odense; S. af Murarbmd. Jørgen N. og Hustru Kristine, f. Madsdatter; g. 18. Okt. 96 m. Tomine Thomsen, f. 18. Febr. 72 i Hobro. Siden 1. April 02 Reservebrandmand i Aalborg.



Nielsen, Carl Emil, Reservebrandmand, Tømrer; f. 7. Marts 85 i Nr. Sundby; S. af Snedker Peter August N. og Hustru Kristine, f. Jensen; g. 16. Dec. 11 m. Kristine Christensen, f. 14. Nov. 86 i Gl. Hasseris. Siden 16 Reservebrandmand i Aalborg. Siden 20 Medl. af Bestyrelsen for »Arbejderforeningen af 1853«; siden 25 Medl. af Bestyrelsen for Tømrerlaugets Sygekasse.



Nielsen, Ejler Viggo, Brandmand; f. 2. Juli 06 i Helsingø; S. af Arbmd. Ingvar N. og Hustru Jensine, f. Corneliussen; g. 30. Nov. 29 m. Ella

Christensen, f. 27. Juli 08 i Aalborg. Siden 1. Juni 31 Brandmand i Aalborg.



Nielsen, Martin Christian, Menig, Murer; f. 9. Juli 87 i Randers; S. af Murer Rasmus N. og Hustru Mette Kathrine, f. Sørensen; g. 25. Maj 11 m. Petra Theodora Buttler, f. 2. Juni 89 i Aalborg. Siden 18 Brandmand i Aalborg. Siden 31 Medl. af Bestyrelsen for Aalborg Brandkorpsforening.



Petersen, Charles, Reservebrandmand, Blikkenslager; f. 20. Sept. 88 i Skive; S. af Arbm. Berthel P. og Hustru Marie, f. Poulsen; g. 11. Dec. 12 m. Hedvig Nissen, f. 29. Juni 92 i Aalborg. Siden 1. April 15 Brandmand i Aalborg. 18—20 Medl. af Bestyrelsen for Blikkenslagernes Fagforening, Aalborg Afd.



Petersen, Martin Viggo, Brandassistent, Skorstensfejermester; f. 14. Nov. 86 i København; S. af Skorstensfejerm. og Brandass. Viggo P. og Hustru Johanne, f. Sørensen Lang; g. 5. Dec. 11 m. Dagny Willadsen, f. 18. Okt. 91 i Aalborg. Siden 1. Okt. 20 Brandassistent i Aalborg. Siden 31 Regnskabsfører for Jydsk Skorstensfejerslag.



Rasmussen, Rasmus, Menig, Glarmester, 25 Aars Jubilæumstegn; f. 20. Juli 72 i Bogense; S. af Arbm. Søren R. og Hustru Karen Rasmussen; g. 4. Juni 97 m. Kristine Berthelsen, f. 25. Juni 72 i Næsby. Siden 1900 Brandmand i Aalborg.



Schultz, Charles August, Menig, Tømrer; f. 25. April 85 i Aalborg; S. af Entrepr. Heinrich Vilh. S. og Hustru Thomasine, f. Petersen; g. 16. Nov. 12 m. Kristine Johanne Christensen, f. 3. Nov. 84 i Aalborg. Siden 1. Maj 12 Brandmand i Aalborg. Siden 17 Medl. af Bestyrelsen for »Aalborg Brandkorpsforening«; siden 24 Medl. af Bestyrelsen for »Aalborg Brandmandsklub«.



Sørensen, Bremer Harry, fast Brandmand; f. 30. Jan. 03 i Aalborg; S. af Tofgører S. K. S. og Hustru Anna, f. Vilhelmsen; g. 9. Marts 27 m. Elly Poulsen, f. 11. Juli 03 i Aalborg. Siden 31 Brandmand i Aalborg. Siden 35 Formd. for Dansk kommunal Arbejderforbund, Aalborg Afdeling.



Thomsen, Søren, Reservebrandmand, Tømrer; f. 28. Nov. 81 i Silkeborg; S. af Grdmd. Hans Chr. T. og Hustru Maren, f. Sørensen; g. 29. Okt. 26 m. Sine Jensen, f. 1. Nov. 03 i Svingelbjerg, Farsø. Siden 16 Reservebrandmand i Aalborg.

Trænk, Erhard Oskar, Brandmand, Chauffør; f. 29. Juni 95 i Aalborg; S. af Instrumentmager Jens Peter T. og Hustru Laura, f. Jensen; g. 20. Febr. 20 m. Elisabeth Jensen, f. 23. Marts 99 i Vaarst. Siden 19 Brandmand i Aalborg.

Wammen, Niels Henry, Reservebrandmand, Blikkenslager; f. 4. Dec. 96 i Sønder Kongerslev; S. af Musiker Valdemar W. og Hustru Jensine, f. Christensen; g. 3. Marts 17 m. Marie



Larsen, f. 18. Aug. 97 i Hune Sogn. Siden 28 Reservebrandmand i Aalborg.



Willadsen, Axel, fast Brandmand; f. 5. Jan. 07 i Aalborg; S. af Maskinassistent Georg W. W. og Hustru Laura, f. Rasmussen; g. 10. Maj 34 m. Jenny Nielsen, f. 5. Marts 09 i Aalborg. Siden 1. Maj 34 Brandmand i Aalborg. Siden 34 Medl. af Bestyrelsen for Aalborg Boldklub.

AARHUS BRANDVÆSEN

Aarhus: Købstad i Aarhus Amt. 88.543 Indbyggere.

Aarhus Brandvæsen er oprettet den 1. Januar 1885.

Styrken bestaar af 1 Brandinspektør, 1 Underbrandinspektør, 1 Brandmester, 1 Maskinmester, 1 Undermester, 5 Sprøjteførere, 1 Maskinpasser og 22 Brandmænd samt 45 Reservebrandmænd.

Den faste Stationsvagt bestaar af 12 Mand. Resten af Mandskabet tilkaldes ved Klokker i Hjemmene. Udrykningstid c. $\frac{3}{4}$ Min.

Brandmateriel: 2 Udrykningsvogne, 1 Automobilstige (26 m), 1 Motorsprøjte (1800 M/L), 1 Chefsvogn, 2 Motorsprøjter (à 1700 M/L, den ene med paaprotset 20 m Stige), 1 Paahængsmotorsprøjte (1200 m/L) og med paaprotset 20 m Stige, 1 Paahængssprøjte (1000 M/L Skum), 1 mek. Stige (18 m) samt 2 Sprøjtebaade: »Aros« (1000 M/L) og »Hermes« (2000 M/L). Der raades over 4610 m Slange (950 m 4" og 3660 m 2") samt 325 m Arbejdsslange. Røgbeskyttelse: 5 Dräger Kredsløbsapparater, 1 Kønig Røghjelm og 32 Filtermasker.

63 Stk. 4" og 654 Stk. 2" Brandhaner, der staar under et Tryk af 5 Atm.

Aarhus Brandvæsen er ikke Oplandsbrandvæsen for andre Kommuner.

Brandvæsenet har c. 200 Udrykninger om Aaret.

Kommunens samlede Udgifter til Brandvæsenet andrager aarligt c. 187.000 Kr. (Udgifter c. 218.000, Indtægter ca. 21.000).

Der findes c. 89.000 Indbyggere i det af Brandvæsenet dækkede Omraade.

Adresser og Telefoner:

Brandinspektør: A. J. Bredal, Ny Munkegade 26, Telf. 3702 — privat.

Underbrandinspektør: Tømrermester Chr. N. Withen, Mindegade 6.

Kontor: Ny Munkegade 15, Telf. 4723.

Brandstation: Ny Munkegade 15, Telf. 1455 — 3352.

Alarmtelefon: »Ildebrand!«

Desuden findes der 54 offentlige Brandmeldere.



Bredal, Alfred J., Brandinspektør; 1. Jan. 35 Fortjenstmed. i Sølv, 20 25 Aars Jubilæumstegn; f. 20. April 75 i Aarhus; S. af Skorstensfejermester Peter J. B. og Hustru Ane Kristine, f. Ingvarsen; g. 26. Maj 99 m. Johanne Nielsen, f. 31. Okt. 76 i Hadsten. 1. April 95—1. Febr. 03 Brandmand i Aarhus; 1. Febr. 03—14 Brandmester; 14—1. April 27 Brandassistent; siden 1. April 27 Brandinspektør smst.; 18—19 Eksamen i Bygningslære, Kemi og Fysik fra Teknologisk Institut; 14—28 Næstformand i Aarhus Brandkorpsforening.

Withen, Christian N., Vicebrandinspektør, Tømrermester, f. 10. Jan. 75.

Adamsen, Edvin V., Brandmand, f. 28. Sept. 04.



Andersen, Holger Marinus, fast Brandmand; f. 30. Juli 97 i Aalestrup; S. af Sadelmager Antonius A. og Hustru Laurine, f. Andersen; g. 1. Nov. 19 m. Marie Magdalene Thomasen, f. 7. Febr. 97 i Vejlbj. 3. Juli 23—1. April 26 Reservebrandmand i Aarhus Brandv.; siden 1. April 26 fast Brandmand smst.

Andersen, S., Elektriker, Brandmand.

Andersen, Wilhelm Jørgen Møller, Reservebrandmand, Maskinarbejder; f. 14. Jan. 07 i Aarhus; S. af Lokomotivfører August M. A. og Hustru Helene, f. Weng; g. 23. Dec. 27 m. Ellen Margrethe Nielsen, f. 27. Aug. 06 i Aarhus. Si-



den 1. April 33 Reservebrandmand i Aarhus Brandv.



Bach Ejnar Valdemar, fast Brandmand; f. 22. Nov. 05 i Aarhus; S. af Skrædder Anton Marinus Andersen B. og Hustru Dagmar Bach; g. 18. Juni 33 m. Gerda Christoffersen, f. 18. Juni 12 i Kbhvn. 1. Jan.—1. Maj 33 Reservebrandmand i Aarhus Brandv.; siden 1. Maj 33 fast Brandmand smst.

Baun, Harry Christian Hansen, fast Brandmand; f. 11. Okt. 02 i Søvind; g. 31. Juli 23 m. Inger Marie Würtz, f. 23. Dec. 02 i Aarhus. 28—33 Reservebrandmand i Aarhus Brandv.; siden 33 fast Brandmand smst.



Bengtson, Søren Hvid, fast Brandmand; f. 22. Jan. 93 i Aarhus; S. af Arbm. Niels August B. og Hustru Kirsten Marie, f. Rasmussen; g. 6. Sept. 19 m. Edith Jensen, f. 19. Okt. 93 i Kbhvn.

1. Juli 20—1. Maj 25 Reservebrandmand i Aarhus Brandv.; siden 1. Maj 25 fast Brandmand smst.; siden 1. Jan. 34 Sekretær i Brandmandsforeningen »Klubben«.



Bentson, Anker Valdemar, fast Brandmand; f. 13 Febr. 1900 i Aarhus; S. af Arbmd. Johan Albin B. og Hustru Mariane, f. Rasmussen; g. 22. Maj 26 m. Helga Rigmor Nielsen, f. 10. Dec. 01 i Aarhus. 1. Okt. 28—1. Okt. 32 Reservebrandmand i Aarhus Brandv.; siden 1. Okt. 32 fast Brandmand smst.



Berthelsen, Ove, Brandmester; 1. Maj 34 25 Aars Jubilæumstegn; f. 10. Juni 85 i Aarhus; S. af Skolebetjent Jens Frands B. og Hustru Marie, f. Ovesen; g. 10. Juni 10 . Eleonora Nielsen, f. 27. Juni 85 i Aarhus. 1. Maj 09—1. Nov. 11 Reservebrandmand i Aarhus Brandv.; 1. Nov. 11—1. Nov. 12 fast ans. Kusk smst.; 1. Nov. 12—1. Okt. 22 Brandmand og Chauffør smst.; 1. Okt. 22—1. Juli 27 Reservesprøjtefører smst.; 1. Juli 27—1. April 29 Sprøjtefører og Regnskabsfører smst.; siden 1. April 29 Brandmester smst.; siden 17 Form. for Aarhus Brandkorps' Sangkor; siden 1. Jan. 28 Næstform. i Aarhus Brandkorpsforen.; 29 Sekretær i Aarhus Brandkommission.



Bertramsen, William Gilbert Harry, Reservebrandmand, Maskinarbejder; f. 31. Maj 08 i Aarhus; S. af Stabsofficiant Aurelius Gustav B.

og Hustru Johanne Kirstine, f. Petersen; g. 4. Nov. 33 m. Magda Esther Jacobsen, f. 22. Juni 10 i Aarhus. siden 1. Juni 34 Reservebrandmand i Aarhus Brandv.

Bøjesen, Niels Evald Nielsen, Reservebrandmand, Mekaniker; f. 3. Marts 06 i Aarhus; S. af Blikkenslager Niels Nielsen B. og Hustru Kirstine, f. Jensen; g. 7. Nov. 31 m. Margrethe Jensen, f. 25. Marts 07 i Aarhus. Siden 1. Maj 35 Reservebrandmand i Aarhus Brandv.



Christiansen, Georg Emil Vilhelm, fast Brandmand; f. 29. Juli 77 i Aarhus; S. af Kasserer Poul C. og Hustru Emma Charlotte, f. Nilsson; g. 21. Juni 03 m. Anna Østergaard, f. 5. Febr. 83 i Elsborg. 1. Nov. 03—1. April 04 Reservebrandmand i Aarhus Brandv.; siden 1. April 04 fast Brandmand smst.



Drachmann, Holger Frederik, fast Brandmand; f. 28. Juni 84 i Viborg; S. af Drejer Jørgen Christian D. og Hustru Frederikke, f. Freise; g. 16. Okt. 10 m. Kirsten Sørensen, f. 6. Aug. 83 i Højvang. 1. Maj 12—1. April 20 Reservebrandmand i Aarhus Brandv.; siden 1. April 20 fast Brandmand smst.



Frandsen, Christian, Underbrandmester, Værkfører; f. 26. April 78. 1. Sept. 12 Reservebrandmand i Aarhus Brandv.; senere Underbrandmester smst.



Frederiksen, Groes Marius, Reservebrandmand, Tømrer; f. 31. Jan. 89 i Løjnkjær; S. af Tømrer Erik F. og Hustru Rasmine, f. Rasmussen; g. 4. Juli 15 m. Karoline Dagmar Eriksen, f. 14. April 92 i Sjelle. Siden 21 Reservebrandmand i Aarhus Brandv.



Anna Olsen, f. 23. Dec. 83 i Viborg; siden 1. Maj 09 Reservebrandmand i Aarhus Brandv.



Frederiksen, Johan, fast Sprøjtefører, 25 Aars Jubilæumstegn; f. 14. Juli 78 i Holstebro; S. af Brolægger Jeppe F. og Hustru Karen, f. Kristensen; g. 1. April 02 m. Area Søndergaard, f. 25. Febr. 83 i Laven. 1. Jan. 02 Brandmand i Aarhus; siden 1. April 31 Sprøjtefører smst.



Hansen, Carl Johan, fast Brandmand; f. 12. Dec. 84 i Hasle; S. af Arbmd. Jakob H. og Hustru Trine, f. Carlsen; g. 12. Maj 13 m. Mathilde Kirstine Christensen, f. 11. Maj 88 i Ringkøbing. 1. April 21—1. April 22 Reservebrandmand i Aarhus Brandv.; siden 1. April 22 fast Brandmand smst.

Hansen, Oskar Thorvald, Reservebrandmand, Skibstømrer; f. 29. Sept. 93 i Kbhvn.; g. 20 m. Anna Andersen, f. 17. Aug. 98 i Aarhus. Siden Reservebrandmand i Aarhus Brandv.



Gammelgaard, Niels Jørgensen, fast Brandmand; f. 7. Febr. 08 i Aarhus; S. af Brandmand Niels Johan J. og Hustru Rasmine Margrethe, f. Jensen; g. 29. April 34 m. Christa Martine Christiansen, f. 26. Aug. 11 i Bjerggrav. 1. Jan.—1. Juli 34 Reservebrandmand i Aarhus Brandv.; siden 1. Juli 34 fast Brandmand smst.



Hansen, Peter Albert, Reservebrandmand, Murer; f. 15. Maj 97 i Aarhus; S. af Trælstarbejder Hans Peter H. og Hustru Johanne, f. Jensen; g. 5. Nov. 22 m. Kirstine Ilse, f. 2. Marts 96 i Hvilsted. Siden 26 Reservebrandmand i Aarhus Brandv.

Hansen, Anders, Reservebrandmand, Murer; 1. Maj 34 25 Aars Jubilæumstegn; f. 9. Febr. 81 i Funder; S. af Landmd. Jens Hansen Sejro og Hustru Anna, f. Andersen; g. 20. Okt. 07 m.

Holm, Christian, fast Brandmand; 28 25 Aars Jubilæumstegn; f. 21. Aug. 75 i Stenderup; S. af Formand Christen Andersen H. og Hustru Jakobine, f. Brodersen; g. 5. April 22 m. Sidsel Marie Petersen, f. 21. Okt. 66 i Tolstrup. 1. Juli



03—1. April 08 Reservebrandmand i Aarhus Brandv.; siden 1. April 08 fast Brandmand smst.



Holm, Martin, Reservebrandmand, Lagerforvalter; f. 18. Sept. 96 i Aarhus; S. af Brandmand Christian H. og Hustru Bodil Marie, f. Mikkelsen; g. 24. Jan. 22 m. Anna Erna Elisabeth Mikkelsen, f. 24. Jan. 98 i Aarhus. Siden 1. Juli 21 Reservebrandmand i Aarhus Brandv.



Holst Jensen, Verner Valdemar, fast Brandmand; f. 4. Nov. 05 i Grenaa; S. af Arbdm. Jørgen J. og Hustru Kristine, f. Nielsen; g. 11. Sept. 32 m. Olga Mikkelsen, f. 12. Dec. 05 i Skern. Siden 1. Maj 31 fast Brandmand i Aarhus Brandv.; siden 1. Jan. 35 Kasserer i Brandmandsforeningen »Klubben«.



Jacobsen, Jens Peter, fast Sprøjtefører; 27 25 Aars Jubilæumstegn; f. 18. Maj 73 i Højbjerg

ved Grenaa; S. af Postbud Jens J. og Hustru Else Marie J.; g. 6. Aug. 31 m. Elly Knudsen, f. 8. Marts 03 i Aarhus. 1. Jan. 02—1. April 04 Reservebrandmand i Aarhus Brandv.; 1. April 04—22 Brandmand smst.; siden 22 Sprøjtefører smst.



Jacobsen, Niels Christian, fast Sprøjtefører; Dannebrogsmænd, 25 Aars Jubilæumstegn; f. 5. Marts 76 i Aarhus; S. af Bryggeriarb. Hans J. og Hustru Sofie, f. Petersen; g. 21. April 05 m. Anna Larsen, f. 5. Okt. 74 i Slagelse. 1. Sept. 01—1. Jan. 02 Reservebrandmand i Aarhus Brandv.; 1. Jan. 02—1. Maj 25 fast Brandmand smst.; siden 1. Maj 25 Sprøjtefører smst.



Jensen, Anton Marius, Reservebrandmand, Tømrer; f. 15. Jan. 80 i Holme; S. af Arbdm. Niels J. og Hustru Kirsten Marie, f. Hansen; g. 30. Juni 06 m. Steffenine Kristiane Steffensen, f. 7. Aug. 85 i Skive. Siden 1. Okt. 16 Reservebrandmand i Aarhus Brandv.; siden 31 Medl. af Bestyrelsen for Aarhus Brandkorpsforening.



Jensen, Holger, Reservebrandmand, Maskinarbejder; f. 23. Okt. 02 i Aarhus; S. af Overporør J. J. og Hustru Kathrine, f. Jensen; g. 3. Nov. 23 m. Elna Andersen, f. 29. Maj 03 i Slagelse. Siden 1. Okt. 27 Reservebrandmand i Aarhus Brandv.



Jensen, Jens, fast Brandmand; f. 7. Juni 92 i Pannerup; S. af Arbm. Ernst J. og Hustru Sofie, f. Mikkelsen; g. 2. Maj 17 m. Signe Mortensen, f. 29. Okt. 92 i Aarhus. 22—1. Aug. 23 Reservebrandmand i Aarhus Brandv.; siden 1. Aug. 23 fast Brandmand smst.; siden 30 Form. for Haveforeningen af 1930; siden 32 Medl. af Bestyrelsen f. Kolonihavernes Brandforsikrings-selskab for Provinzen.



Jensen, Jens Christian, Reservebrandmand, Snedker; f. 14. Juli 87 i Silkeborg; S. af Arbm. Martinus J. og Hustru Ellen, f. Jønsson; g. 10. Maj 13 m. Kirstine Marie Hansen, f. 18. Maj 88 i Fuglslev. Siden 1. Aug. 22 Reservebrandmand i Aarhus Brandv.



Jensen, Ole Magnus, fast Sprøjtefører; 1. Maj 33 25 Aars Jubilæumstegn; f. 21. Jan. 85 i Horsens; S. af Tømrerm. og Brandinspektør Anders J. og Hustru Anna Marie, f. Sørensen; g. 11. Febr. 08 m. Anna Karoline Kathrine Lindhardt, f. 26. Marts 83 i Silkeborg. 1. Maj 08—1. Nov. 15 Reservebrandmand i Aarhus Brandv.; 1. Nov. 15—1. Dec. 33 fast Brandmand smst.; siden 1. Dec. 33 Sprøjtefører smst.; siden 28 Fanebærer i Aarhus Brandkorpsforening; siden 31 Kasserer i samme.

Jensen, Rasmus Leo, Reservebrandmand, Tømrer; f. 11. April 94 i Astrup; S. af Brøndgraver

Jens Julius J. og Hustru Ane Johanne, f. Sørensen; g. 26. Dec. 20 m. Ketty Skjelborg, f. 20. Maj 95 i Odder. Siden 1. Jan. 29 Reservebrandmand i Aarhus Brandv.; siden 30 Medl. af Bestyrelsen for Hustømrernes Fagforening.



Jensen, Søren Anton, Reservebrandmand, Arbejdsmand; 1. April 33 25 Aars Jubilæumstegn; f. 20. April 84 i Randlev; g. 5. Maj 07 m. Anna Johansen, f. 24. Febr. 81 i Fakse. Siden 1. Jan. 08 Reservebrandmand i Aarhus Brandv.



Jepsen, Holger Kaj, Reservebrandmand, Formør; f. 7. Nov. 08 i Aarhus; S. af Arbm. Niels J. og Hustru Jensine, f. Hansen; g. 9. Marts 29 m. Ella Møller Larsen, f. 30. Sept. 09 i Aarhus. Siden 1. Marts 34 Reservebrandmand i Aarhus Brandv.



Johansen, Frederik Jørgen Valdemar, Reservebrandmand, Tømrer; f. 10. Juli 86 i Boeslunde; S. af Smed Valdemar J. og Hustru Marie, f. Andreasen; g. 17. Maj 14 m. Marie Bay Rasmussen, f. 7. Marts 88 i Ebeltoft. Siden 1. Juli 20 Reservebrandmand i Aarhus Brandv.

Josiassen, Niels Nielsen, Reservebrandmand, Tømrer; f. 11. Juni 92 i Begtrup; S. af Grdj. Josias Nielsen og Hustru Margrethe, f. Nielsen; g. 26. Febr. 23 m. Margrethe Svendsen, f. 1. Nov.



99 i He. Siden 1. Juli 21 Reservebrandmand i Aarhus Brandv.

Jørgensen, Niels, fast Brandmand i Aarhus Brandv., f. 5. Marts 90.



Jørgensen, Niels Johan, fast Brandmand; f. 20. Sept. 70 i Skjellerup; S. af Murer Johan J. og Hustru Ane Margrethe, f. Nielsen; g. 12. Okt. 95 m. Rasmine Margrethe Jensen, f. 3. Nov. 75 i Søballe. Siden 1. April 04 fast Brandmand i Aarhus Brandv.



Kiilgaard, Carl Johan Wolff Eichler, Reservebrandmand, Vognmand; f. 24. Juni 05 i Aarhus; S. af Maler Carl Julius August K. og Hustru Ragnhild, f. Eichler; g. 16. Okt. 27 m. Kristine Gisela Christensen, f. 15. Febr. 07 i Faaborg. Siden 1. Jan. 32 Reservebrandmand i Aarhus Brandv.

Kruse, Niels, fast Sprøjtefører; f. 10. Okt. 93 i Ebeltoft; S. af Vognmd. Anton K. og Hustru Kathrine, f. Kruse; g. 6. Dec. 27 m. Esther Post Petersen, f. 12. Maj 97 i Aarhus. 1. April 22—1. Juli 34 Brandmand i Aarhus Brandv.; siden 1. Juli 34 Sprøjtefører smst.

Larsen, Hans Lauritz Christian, fast Brandmand; f. 14. April 04 i Nibe; S. af Togfører L. C. L. og Hustru Kirstine, f. Nielsen; g. 25. Okt. 28 m. Helga Larsen, f. 1. Maj 03 i Aalborg.

1. April 32—1. Dec. 34 Reservebrandmand i Aarhus Brandv.; siden 1. Dec. 34 fast Brandmand smst.; 28 Afgangseksamen fra Ingeniørkorpsets Underofficersskole.

Larsen, Ingvar Marius, fast Maskinpasser; 1. Jan. 08 25 Aars Jubilæumstegn; f. 15. Jan. 84 i Aarhus; S. af Sprøjtefører Jens L. og Hustru Marie, f. Hansen; g. 19. Nov. 11 m. Mary Engstrøm, f. 28. Maj 87 i Aarhus. 1. Jan.—1. April 08 Reservebrandmand i Aarhus Brandv.; 1. April 08—20 fast Brandmand smst.; siden 20 Maskinpasser smst.

Lauritzen, Søren, Brandmester, Malermester; f. 29. Dec. 83.



Madsen, Jens Jakobsen, Reservebrandmand, Tømrer; f. 30. Marts 07 i Svinninge; S. af Landmd. Jakob M. og Hustru Else Marie, f. Knudsen; g. 10. Nov. 33 m. Karna Nikoline Moeskjær, f. 10. Nov. 07 i Vivild. Siden 1. Maj 35 Reservebrandmand i Aarhus Brandv.



Madsen, Peder Barner, Reservebrandmand, Arbejdsmand; f. 19. Juli 95 i Aarhus; S. af Kusk Anton Madsen og Hustru Marie, f. Petersen; g. 7. Dec. 20 m. Andrea Andreasen, f. 15. Febr. 96 i Simested. Siden 1. Juli 23 Reservebrandmand i Aarhus Brandv.



Mehlsen, Niels Marinus, Reservebrandmand, Børstenbinder; f. 22. Maj 89 i Skive; S. af To-

baksspinder Niels Christian M. og Hustru Elise, f. Laursen; g. 24. Okt. 15 m. Amalie Hougaard, f. 4. Aug. 92 i Aarhus. Siden 1. Juni 17 Reservebrandmand i Aarhus Brandv.; siden 27 Medl. af Bestyrelsen for Sangkoret »Capella«.



Mogensen, Carl Fogh, fast Brandmand; f. 7. Aug. 11 i Aarhus; S. af Vognmd. J. F. M. og Hustru Alma, f. Rasmussen. 1. Jan. 32—1. Maj 35 Reservebrandmand i Aarhus Brandv.; siden 1. Maj 35 fast Brandmand smst.



Mogensen, Niels Christian, Underbrandmester, Billedskærer; f. 12. Sept. 04 i Aarhus; S. af Maskinsnedker Mogens M. og Hustru Kathrine, f. Keller; g. 6. Dec. 31 m. Eva Edel Nielsen, f. 29. Sept. 04 i Kbhvn. 1. Juli 31—1. Juli 35 Reservebrandmand i Aarhus Brandv.; siden 1. Juli 35 Underbrandmester smst.



Nielsen, Hans Michael, Reservebrandmand, Maler; f. 5. Jan. 89 i Aarhus; S. af Væver Anton N. og Hustru Marie, f. Mikkelsen; g. 19. Dec. 16 m. Anna Marie Sørensen, f. 13. Marts 92 i Skanderup. Siden 1. Juni 21 Reservebrandmand i Aarhus Brandv.

Nielsen, Lauritz Mar., fast Brandmand; f. 11. Marts 99 i Aarhus; S. af Ølkusk Rasmus Carl N. og Hustru Mette Petrea, f. Bendixen; g. 3. Juni 22 m. Dorthea Marie Thomasen, f.



3. Jan. 99 paa Samsø. Siden 1. Maj 30 fast Brandmand i Aarhus Brandv.

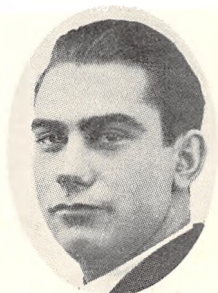

Nielsen, Lauritz Viggo, Reservebrandmand, Tømrer; f. 3. Nov. 07 i Højby, Sjælland; S. af Landmd. Lauritz N. og Hustru Trine, f. Sivertsen; g. 15. Febr. 31 m. Signe Høegh, f. 8. Dec. 11 i Linde. Siden 1. Maj 33 Reservebrandmand i Aarhus Brandv.



Nielsen, Otto Stig, fast Brandmand; f. 27. Okt. 92 i Aarhus; S. af Fyrbøder P. C. N. og Hustru Marie, f. Nielsen; g. 3. Juni 16 m. Ingeborg Hein, f. 20. Marts 96 i Sverige. Siden 1. April 20 Brandmand i Aarhus Brandv.

Nielsen, Rikard Emil V., Reservebrandmand, Snedker; f. 29. Maj 09.

Nørholm, Ludvig, Underbrandmester, Tømrer; 25. Febr. 35 25 Aars Jubilæumstegn, 30. Aug. 35 Kongens Belønningsmedaille med Krone; f. 10. Marts 76 i Aarhus; S. af Tømrerm. Christian Jensen og Hustru Ane, f. Laursen; g. 7. Aug. 97 m. Marie Andersen, f. 24. Dec. 75 i Skørring. 25. Febr. 10—1. Aug. 28 Reservebrandmand i Aar-



hus Brandv.; siden 1. Aug. 28 Underbrandmester smst.



Pedersen, Peder, Reservebrandmand, Tømrer; f. 26. Juni 82 i Stautrup; S. af Arbmd. Peder Nielsen og Hustru Karen, f. Jakobsen; g. 31. Jan. 08 m. Petrea Jensen, f. 15. Maj 85 i True. Siden 1. Juni 16 Reservebrandmand i Aarhus Brandv.; siden 1. April 35 Medl. af Bestyrelsen for Trøjborg Grundejerforening.



Petersen, Rasmus Peter, fast Brandmand; 1. Juli 28 25 Aars Jubilæumstegn; f. 26. Febr. 80 i Hasle; S. af Arbmd. Peter Poulsen og Hustru Kristine, f. Andersen; g. 18. Juni 26 m. Anna Marie Petersen, f. 27. April 86 i Trige. 1. Juli 03—1. April 04 Reservebrandmand i Aarhus Brandv.; siden 1. April 04 fast Brandmand smst.

Petersen, Vilhelm, Undermester; f. 7. Aug. 88 i Aarhus; S. af Maskinpasser S. P. og Hustru Margrethe, f. Ingvarsdens; g. 13. Nov. 09 m. Helga Kirstine Andersen, f. 19. April 90 i Odder. 1. Juni 16—1. Okt. 33 Maskinist i Aarhus Brandv.; siden 1. Okt. 33 Undermester smst.

Rasmussen, Marius Anton, fast Brandmand; f. 26. Dec. 90 i Beder; S. af Tømrer Johannes R. og Hustru Jakoline, f. Justesen; g. 5. Dec. 13 m. Kathrine Sørensen, f. 4. Febr. 93 i Mørke. 1. Juni 17—1. Juni 22 Reservebrandmand i Aarhus

Brandv.; siden 1. Juni 22 fast Brandmand smst.

Rasmussen, Rasmus, fast Maskinmester; f. 20. Febr. 86 i Aarhus; S. af Brænderiarb. Rasmus R. og Hustru Mathilde, f. Bernhardt; g. 6. Jan. 26 m. Laura Hansen, f. 17. Juli 02 i Aarhus. Siden 1. Juni 16 Maskinmester i Aarhus Brandv.; 04 Maskinisteksamen fra Aarhus tekniske Skole.



Reng, Sophus Theodor, Reservebrandmand, Tømrer; f. 6. Febr. 91 i Holme; S. af Grd. Søren Sørensen R. og Hustru Petrea, f. Rasmussen; g. 6. Dec. 13 m. Dagmar Kirstine Andersen, f. 14. Okt. 95 i Nimtofte. Siden 1. Dec. 25 Reservebrandmand i Aarhus Brandv.; siden 1. Jan. 33 Medl. af Bestyrelsen for Aarhus Brandkorpsforening.



Svenningsen, Niels Holst, Brandmester, Installatør; f. 21. Dec. 82 i Aarhus; S. af Direktør N. Svenningsen og Hustru Mette Holst f. Bendixen; g. 7. April 07 m. Amanda Andersson.



Sørensen, Harald Alfred Wedel, fast Brandmand; f. 16. Okt. 99 i Aarhus; S. af Tømrerm. Jens S. og Hustru Kristine, f. Jensen; g. 11. Dec. 26 m. Karen Johanne Sørensen, f. 17. Febr. 03 i Aarhus. 1. Aug. 25—1. April 32 Reservebrandmand i Aarhus Brandv.; siden 1. April 32 fast Brandmand smst.



Sørensen, Christen Peter, Reservebrandmand, Blikkenslager; f. 12. April 82 i Randers; S. af Murerm. Søren Christian S. og Hustru Karoline Amalie, f. Jensen; g. 28. Okt. 06 m. Ane Kristine Petersen, f. 19. April 88 i Kristrup. Siden 1. Okt. 17 Reservebrandmand i Aarhus Brandv.



Sørensen, Martin Ejnar Winther, Reservebrandmand, Tømrer; f. 14. Maj 90 i Aarhus; S. af Gartner Søren S. og Hustru Helle, f. Winther; g. 22. Marts 14 m. Johanne Sørensen. Siden 1. Juni 16 Reservebrandmand i Aarhus Brandv.



Sørensen, Jens, Reservebrandmand, Tømrer; f. 28. Maj 93 i Norring; S. af Købmd. S. J. S. og Hustru Karoline, f. Mortensen; g. 5. Aug. 20 m. Margrethe Christiansen, f. 19. Jan. 93 i Hvidovre. Siden 1. Juli 23 Reservebrandmand i Aarhus Brandv.



Sørensen, Thorvald, Reservebrandmand, Maler; f. 26. Jan. 85 i Gjellerup; S. af Tømrer Jens S. og Hustru Kirstine, f. Jensen; g. 9. Aug. 14 m. Poulina Anine Rasmussen, f. 30. Jan. 92 i Søften. Siden 1. Juni 17 Reservebrandmand i Aarhus Brandv.

Sørensen, Lars Kristian, Reservebrandmand, Skorstensfejer; f. 31. Okt. 02 i Udbyneder; S. af Herskabskusk Anders H. S. og Hustru Kirstine, f. Jakobsen; g. 9. Maj 28 m. Jenny Margrethe Jensen, f. 16. Dec. 06 i Thisted. Siden 31 Reservebrandmand i Aarhus Brandv.



Sørensen Nonboe, Rud, Reservebrandmand, Maler; f. 1. Maj 98 i Randers; S. af Malerm. J. P. S. N. og Hustru Kristine, f. Olsen; g. 10. Maj 24 m. Christense Kjær, f. 3. Marts 99 i Randers. Siden 1. Aug. 26 Reservebrandmand i Aarhus Brandv.



Sørensen, Marinus, Underbrandmester, Smed; f. 28. Okt. 96 i Lisbjerg; S. af Smedem. Peder S. og Hustru Laurine, f. Laursen; g. 26. Okt. 19 m. Helga Jeppesen, f. 1. Okt. 96 i Randers. 1. Aug. 22—1. Jan. 32 Reservebrandmand i Aarhus Brandv.; siden 1. Jan. 32 Underbrandmester smst.; 26—32 Medk. af Best. for Aarhus Brandkorpforening.

Thomsen, Martinus, Reservebrandmand, Tømrer; f. 30. Dec. 89 i Raaskov pr. Løgten; S. af Husmd. Niels T. og Hustru Ane, f. Christensen; g. 28. Maj 17 m. Marie Nygaard, f. 28. Febr. 88 i Fjaltring. Siden 21 Reservebrandmand i Aarhus Brandv.

Thomsen, Niels Oskar, Reservebrandmand, Murer; f. 5. April 01 i Aarhus; S. af Murerform.



Andreas T. og Hustru Anna Sofie, f. Jensen; g. 29. Okt. 26 m. Karoline Margrethe Møllerup, f. 24. Okt. 06 i Aarhus. Siden 1. Juli 28 Reservebrandmand i Aarhus Brandv.; siden 32

Form. for Folkedanserforeningen for Aarhus og Omegn.

Tüchsen, Aage, Reservebrandmand, Maskinarbejder; f. 5. Marts 97 i Lund pr. Randers; S. af Grd'j. Philip Johs. T. og Hustru Elisabeth, f. Møller; g. 17. Dec. 20 m. Laura Marie Jensen, f. 4. Juni 1900 i Taanum. 25. Juni 26—1. Nov. 34 Brandmand i Randers Brandv.; siden 1. Nov. 34 Reservebrandmand i Aarhus Brandv.

Woldstedlund Jensen, Charles Ernst, Reservebrandmand, aut. Installatør; f. 1. Marts 99 i Aarhus; g. 20. Juli 24 m. Clara Jørgensen, f. 11. Maj 99 i Aarhus. Siden 1. Marts 27 Reservebrandmand i Aarhus Brandv.; 24 Installatørekksamen.

ABILD BRANDVÆSEN

Abild: Sognekommune i Tønder Amt. 1.100 Indbyggere.

Abild frivillige Brandværn er oprettet i Oktober 1888.

Styrken bestaar af 32 Mand.

Der findes ikke fast Stationsvagt. Mandskabet tilkaldes ved Hornsignaler. Udrykningstid c. 8 Min.

Brandmateriel: 1 Haandtryksprøjte m. m. Der raades over 100 m 2" Slange. Røgbeskyttelse: 1 Filtermaske.

Abild Brandvæsen er ikke Oplandsbrandvæsen for andre Kommuner.

Brandvæsenet har c. 4 Udrykninger om Aaret.

Brandvæsenets aarlige Udgifter andrager c. 270 Kr.

Der findes c. 1.100 Indbyggere i det af Brandvæsenet dækkede Omraade.

ALLER BRANDVÆSEN

Aller: Sognekommune i Haderslev Amt. 585 Indbyggere.

Aller frivillige Brandværn er oprettet i 1901.

Styrken bestaar af 1 Kaptajn, 1 Stedfortræder og Sprøjtefører, 1 Stigefører og 13 Menige.

Der findes ikke fast Stationsvagt. Mandskabet tilkaldes pr. Telefon og ved Hornsignaler. Udrykningstid c. 3 Min.

Brandmateriel: 1 Motorsprøjte m. m. Der raades over 180 m 2" Slange.

Aller Brandvæsen er ikke Oplandsbrandvæsen for andre Kommuner.

Brandvæsenet har c. 2 Udrykninger om Aaret.

Der findes c. 600 Indbyggere i det af Brandvæsenet dækkede Omraade.

Adresser og Telefoner:

Kaptajn: Mejeribestyrer N. Nygaard, Telf. Chistiansfeld 258 x.

Stedfortræder: Husmand M. Dall.

Kontor: Mejeriet.

Brandstation: Aller.

Alarmtelefon: »Ildebrand!«



Nygaard, Niels, Kaptajn, Mejeribestyrer; f. 11. Dec. 84 i Hjernstrup; S. af Sadelmager Hans N. og Hustru Marie, f. Lund; g. 2. April 09 m. Andrea Andersen, f. 21. Maj 86 i Hejls. April 11 Brandmand i Aller friv. Brandv.; siden 17. Juli 30 Kaptajn smst.

Dall, Martin, Stedfortræder, Husmand; f. 8. Jan. 86 i Vonsbæk; S. af Arbejder Jens D. og Hustru Karen, f. Mortensen; g. 4. Aug. 11 m. Ingeborg Rasmussen, f. 13. Feb. i Aller Sogn. Stedfortræder i Aller friv. Brandv.

Antonsen, Georg, Brandmand, Tjenestekarl; f. 2. Dec. 15 i Heilsminde; S. af Sandmand Peter A. og Hustru Marie, f. Rasmussen; ugift. Siden 35 Brandmand i Aller friv. Brandv.



Christensen, Niels Bruno, Straalefører, Skomagern.; f. 30. Sept. 1900 i Gram; S. af Tagtækker Hans C. og Hustru Margrethe, f. Brant; g. 2. Juni 25 m. Frida Christensen Dammeyer, f. 2. Juli 98 i Tyrstrup. Siden 25 Brandmand i Aller friv. Brandv.



Grotkopp, Bernhard Jeppe Heinrich, Brandmand, Kro- og Gaardejer; f. 8. April 01 i Hjernstrup; S. af Gaardejer Heinrich G. og Hustru Hansigne, f. Dahl; g. 21. April 30 m. Marie Møller, f. 17. Marts 08 i Dejbold. Siden 19 Brandmand i Aller friv. Brandv.



Hejssel, Carl, Brandmand, Landmand; f. 20. Juli 10 i Sdr. Hostrup; S. af Landmand Peter H. og Hustru Dora, f. Hansen. Siden 33 Brandmand i Aller friv. Brandv.

Jørgensen, Hans, Stigefører, Købmand; f. 19. April 05 i Fjelstrup; S. af Landmand Frederik J. og Hustru Hanne, f. Johansen; g. 19. Feb. 30 m. Margrete Grotkopp, f. 6. Nov. 03 i Aller. April 30 Brandmand i Aller friv. Brandv., 31 Stigefører smst.

Jørgensen, Peter, Brandmand, Landmand; f. 24. Marts 03 i Tyrstrup; S. af Landmand Mads J. og Hustru Anna, f. Lindberg; g. 28. Marts 30 m. Marie Thuesen, f. 4. Juni 05 i Aller. Siden 32 Brandmand i Aller friv. Brandv.

Jørgensen, Rasmus, Brandmand, Landmand; f. 5. Dec. 09 i Aller; S. af Gaardejer Mads J. og Hustru Anna, f. Lindberg. Siden 32 Brandmand i Aller friv. Brandv.



Knudsen, Andreas, Brandmand, Landmand; f. 22. Sept. 06 i Vejstrup; S. af Gartner Ole K. og Hustru Magdalene, f. Zachariassen; g. 16. Nov. 27 m. Karen Anker, f. 10. Okt. 04 i Skovhuse. Siden 33 Brandmand i Aller friv. Brandv.



Nielsen, Harry, Brandmand, Tjenestekarl; f. 1. April 08 i Smistrup; S. af Arbejder Jens J.

og Hustru Maren, f. Rasmussen. Siden 30 Brandmand i Aller friv. Brandv.

Nissen, Jens Peter, Hornist, Landmand; f. 21. Juni i Stubbom; S. af Landmand Nis N. og Hustru Valborg, f. Have; g. 9. Aug. 35 m. Kathrine Petersen, f. 16. Aug. 09 i Sønder Vilstrup. Siden 20 Brandmand i Aller friv. Brandv.

Skov, Hans, Brandmand, Vognmand; f. 19. Juli 97 i Faurvraa; S. af Linemester Rasmus S. og Hustru Valborg, f. Skov; g. 1. Okt. 25

m. Kathrine Jensen, f. 9. Dec. 95 i Stubbom. Siden 30 Brandmand i Aller friv. Brandv.

Schultz, Kaj, Brandmand, Gaardejer; f. 11. Juli 07 i Hejls; S. af Landmand Johan S. og Hustru Anna, f. Lassen; g. 9. Aug. 29 m. Anna Lehrskov, f. 30. Okt. 1900 i Aastrup. Brandmand i Aller friv. Brandv.

Thuesen, Niels, Brandmand, Landmand; f. 19. Aug. 02 i Aller; S. af Gaardejer Nis T. og Hustru Anna, f. Østergaard. Siden 19 Brandmand i Aller friv. Brandv.

ALLINGE-SANDVIG BRANDVÆSEN

Allinge-Sandvig: Købstad i Bornholms Amt. 2.248 Indbyggere.

Allinge-Sandvig Brandvæsen har ikke fast Mandskab, men Brandtjenesten udføres af Pligtmandskab i H. t. Brandloven af 1873.

Der findes ikke fast Stationsvagt. Mandskabet tilkaldes ved Trommeslagning og pr. Telefon. Udrykningstid c. 10 Min.

Brandmateriel: 2 Haandtryksprøjter, 1 Sugeværk til 2 smaa Sprøjter og 2 Slangevogne. Der raades over 400 m 2" Slange. Røgbeskyttelse: 6 Filtermasker.

42 Brandhaner.

Allinge-Sandvig Brandvæsen er ikke Oplandsbrandvæsen for andre Kommuner.

Brandvæsenet har 3—6 Udrykninger om Aaret.

Kommunens samlede Udgifter til Brandvæsenet andrager aarligt 3—400 Kr.

Der findes c. 2.300 Indbyggere i det af Brandvæsenet dækkede Omraade.

Adresser og Telefoner:

Brandinspektør: Smedemester: Carl Pedersen, Telf. 98.

Kontor: hos Brandinspektøren.

Brandstation: Allinge.

Alarmtelefon: »Ildebrand!«



Pedersen, Carl Chr. Andreas, Brandinspektør, Smedemester; f. 8. Marts 88 i Allinge; S. af Stenhugger Peder Ibsen P. og Hustru Petuline Kathrine, f. Dam; g. 27. Okt. 12 m. Bertha Hansen, f. 10. Marts 86 i Holbæk. Siden 15 Brandmand i Allinge-Sandvig; 27. Nov. 26 Brandinspektør smst.; siden 23 Medl. af Bestyrelsen for Allinge-Sandvig kommunale Vælgerforening; siden 24 Formand for Bornholms Smedemesterforening.

Carlsen, William, Brandmester, Smedemester; f. 1. Jan. 97 i Allinge; S. af Smed Peter C. og Hustru Kersti, f. Olsen; g. 3. April 20 m. Marie Petersen, f. 18. Juni 97 i Sandvig. Siden 20 Brandmester i Allinge-Sandvig.



Hansen, Hans Gert, Straalemester, Savskærer; f. 1. Nov. 94 i Allinge; S. af Manufakturhandler Jens H. og Hustru Anna Margrethe, f. Nielsen; g. 21. Juli 20 m. Lydia Laura Bloch, f. 22. Nov.

01 i Aarhus. Siden 17 Brandmand i Allinge-Sandvig; siden 18 Straaleimester smst.; siden 34 Medl. af Bestyrelsen for Allinge-Sandvig Haandværker- og Industriforening.

Kaas, Hj., Brandmester, Murer.

Kjøller, Alfred Chr., Sekretær, Fotograf; f. 18. Febr. 83 i Bodilsker; S. af Fotograf Bendt K. og Hustru Christiane, f. Lund; g. 30. April 20 m. Margretha Svendsen, f. 4. Marts 87 i Rønne.

Kofod, Christian, Brandmester, Bygmester; f. 22. Sept. 88 i Allinge; S. af Postbud Hans Andreas K. og Hustru Kristine, f. Jensen; g. 16. Dec. 16 m. Marie Alexandra Kofod, f. 18. Marts 93 i Hasle. Brandmand i Allinge-Sandvig; siden 20 Brandmester smst.



Mortensen, Jens, Brandmester, Bygmester; f. 20. Maj 88 i Sandvig; S. af Bagermester Peter Magelius M. og Hustru Karoline, f. Tømme; g. 4. Juli 13 m. Julie Larsen, f. 11. Nov. 88 i Olsker. Brandmand i Allinge-Sandvig; senere Brandmester smst.; siden 31 Byrådsmedlem og Formand for Allinge Snedkermesterforening.

Nielsen, Ludv., Brandmester, Kulhandler.



Pedersen, Johs., Sprøjtemester, Bygmester. Siden 20 Sprøjtemester i Allinge-Sandvig.

Petersen, Peter, Brandassistent, Bygmester; f. 10. Sept. 95 i Allinge; S. af Bestyrer Christian P. og Hustru Emilie, f. Holm; g. 26. Sept. 24 m. Marie Ellebye Madsen, f. 9. April 03 i Allinge. Siden 15 Brandmand i Allinge-Sandvig; siden 33 Assistent smst.; siden 31 Kasserer i Allinge-Sandvigs Sømandsforening.



Stender, Herman Kofoed, Brandassistent, Snedker; f. 11. Juni 82 i Allinge; S. af Bygmester Mads K. S. og Hustru Johanne Christine, f. Christensen; g. 2. Jan. 14 m. Asta Marie Larsen, f. 2. Juni 93 i Rønne. Siden 1900 Brandmand i Allinge-Sandvig; siden 03 Sprøjtefører; siden 18 Assistent smst.; siden 22 Kasserer i Dansk Tømrerforbunds Arbejdsløshedskasse, Allinge-Sandvig Afdeling.

ARNUM BRANDVÆSEN

Arnum: Landsby i Højrup Kommune, Tønder Amt.

Højrup Sogns Frivillige Brandværn er oprettet i 1926.

Styrken bestaar af 1 Brandinspektør, 1 Reservebrandinspektør, 1 Sprøjtefører, 1 Stigefører, 1 Ordensfører, 1 Sekretær og 24 Menige.

Der findes ikke fast Stationsvagt. Mandskabet tilkaldes pr. Telefon og ved Hornsignaler. Udrykningstid 4—5 Min.

Brandmateriel: 1 Motorsprøjte, 1 Haandtryksprøjte, 1 mek. Stige m. m. Der raader over 300 m 2" Slange. Røgbeskyttelse: 2 Filtermasker.

Arnum Brandvæsen er Oplandsbrandvæsen for *Spandet* (627 Indbyggere), *Roager* (612), *Arrild* (838) og *Vodder* (939) Kommuner.

Brandvæsenet har c. 5 Udrykninger om Aaret.

Brandvæsenets aarlige Udgifter andrager c. 600 Kr.

Der findes c. 4.000 Indbyggere i det af Brandvæsenet dækkede Omraade.

Danmarks Brandvæsener.

*Adresser og Telefoner:*Brandinspektør: Gaardejer *E. Petersen*.Reservebrandinspektør: Bygmester *Hans Nielsen*.Kontor: Manufakturhandler *Th. Petersen*.

Brandstation: Arnum.

Alarmtelefon: Arnum 54 y.

Petersen, Eduard, Brandinspektør, Gaardejer; f. 29. Okt. 01 i Arnum; S. af Møller og Landmand Andreas P. og Hustru Anna, f. Petersen; g. 17. Dec. 29 m. Nicoline Clausen, f. 7. April 03 i Højrup. 26 Sprøjtefører i Højrup friv. Brandv.; 30 Brandinspektør smst.



bet i Højrup friv. Brandv.; aktiv Soldat ved Kronprinsens Regiment i Königsberg.

Birk, Martin Jensen, Brandmand, Smedemester; f. 21. Marts 12 i Arnum; S. af Landmand Hans B. og Hustru Jensine, f. Jensen. 15. April 35 Brandmand i Højrup friv. Brandv.



Aaskov, Jørgen, Menig, Landmand; f. 24. Sept. 07 i Arnum, Højrup Sogn; S. af Landmand Hans Jørgen A. og Hustru Marie, f. Aaskov; g. 3. Juni 34 m. Katrine Hansen, f. 11. Maj 07 i Rødding. 26 Brandmand i Højrup friv. Brandv.



Callsen Th. Johann, Brandmand, Arbejdsmand; f. 25. Sept. 1900 i Flensborg; S. af Arbejder Hans C. og Hustru; g. 26. April 25 m. Kathrine Schmidt, f. 5. Maj 97 i Arnum. 26 Brandmand i Højrup friv. Brandv.; Bestyrelsesmedlem smst.

Andersen, Andreas Peter, Æres-Kaptajn, Bygmester; Medalje for 25 Aar ved Brandvæsenet paa Landet, 35 Aars Hæderstegn; f. 30. Okt. 82 i Rødding; S. af Bygmester A. P. A. og Hustru Jacobine, f. Schmidt; g. 20. Aug. 04 m. Kjerstine Schock, f. 6. Maj 81 i Rødding. 1900 Menig ved Stige-Afdelingen i Rødding; 12 Brandkaptajn i Højrup Sogn; 24 Sogne-Vurderingsformand for den almindelige Brandforsikring paa Landet; aktiv Soldat ved Infanteri Regiment Herzog Karl 6. Nr. 43 i Königsberg, Østprøjsen; Jernkorset II. Kl. og Æreskorset for Frontkæmpere.

Christensen, Alfred, Musiker, Skovarbejder; f. 20. Juli 86 i Ribe; S. af Rentier Peter C. og Hustru Anna Marie, f. Ekhaus; g. 20. Juli 15 m. Kristine Bang, f. 8. Aug. 90. Marts 27 Musiker i Højrup friv. Brandv.

Bennetsen Jørgen, Sprøjtefører, Hotelejer; f. 20. Juni 80 i Bæk; S. af Landmand Niels B. og Hustru Elsa, f. Mikkelsen; g. 28. April 1900 m. Anna Holm, f. 15. Dec. 75 i Jordkirk. April 06 Sekretær i Bæk; 26 Fører for Ordensmandska-

Ferslev, Jørgen Lauritsen, Fanebærer, Kasserer, Fører for Ordensmandskabet, Købmand; f. 22. April 1900 i Ørderup, Toftlund; S. af Købmand Johs. F. og Hustru Marie Katrine, f. Nørgaard; g. 28. Dec. 22 m. Anna Marie Jensen, f. 11. Juli 98 i Odder. 26. Sept. 26 Kasserer; 34 Fører for Ordensmandskabet; 22. April 34 Fanebærer; April 22 Halvaarlig Handelseksamen i Aarhus; siden 28 Bestyrelsesmedlem i Toftlund Handelsforening; siden 34 Formand for Arnum Vandværk, Medlem af Skolekom-



missionen og Kasserer i Kredsringriderforeningen.

Fredensborg, Marius Peter, Brandmand, Arbejdsmand; f. 25. Juli 03 i Toftlund Sogn; S. af Landmand Peter Th. F. og Hustru Anne Kathrine Laurine, f. Lausen; g. 6. Nov. 26 m. Marie Jørgensen, f. 30. Juli 04 i Arrild. 25. Sept. 35 Brandmand i Højrup friv. Brandv.



Hansen, Ingvard, Sprøjtemester, Slagter; f. 25. Sept. 1900 i Roager; S. af Handelsm. Hans Chr. H. og Hustru Karline, f. Holm.

Hansen, Jakob Marius, Musiker, Arbejder; f. 27. Dec. 11 i Aabenraa; S. af Arbejder Jakob Clausen H. og Hustru Kathrine, f. Jensen; g. 1. April 34 m. Christine Magdalene Holler, f. 16. Okt. 15 i Sønderborg. 1. Juni 35 Musiker i Højrup friv. Brandv.



Hansen, Mathias, Brandmand, Skræder; f. 28. Maj 93 i Gestrup; S. af Tømrerm. Karl Syck og Hustru Mathilde, f. Hansen; g. 2. Sept. 21 m. Erna Juhler, f. 18. Juli 98 i Flensborg. 15. Aug. 31 Brandmand i Højrup friv. Brandv. Medl. af Æresretten smst.

Jensen, Otto Mathias, Brandmand, Arbejdsmand; f. 11. Juli 08 i Spandet; S. af Husmand Nicolaj Otto J. og Hustru Andrine Alvilda Marie, f. Thorup; g. 4. Dec. 30 m. Gertrud Mar-

grethe Smidt, f. 21. Sept. 10 i Skærbæk. 35 Menig i Højrup friv. Brandv.

Jensen, Peter, Landmand, f. 25. Juni 85.



Johansen, Hans Christian, Brandmand, Landmand; f. 18. Okt. 14 i Højrup Sogn; S. af Landmd. Peter H. J. og Hustru Elise, f. Thyssen. 31 Menig i Højrup friv. Brandv.; 32—34 Kasserer ved Højrup Sogns Ungdomsforening.



Lauridsen, Lorens, Brandmand, Arbejdsmand; f. 19. Febr. 89 i Grønvangaard, Astrup; S. af Gaardejer Anders L. og Hustru Mette Marie, f. Eskildsen; g. 12. Marts 15 m. Petra Christensen Bramsnæs, f. 5. Maj 81 i Aagerup pr. Vippered. Brandmand i Højrup friv. Brandv.

Martensen, Peter Hansen, Brandmand, Arbejdsmand; f. 16. Aug. 07 i Bevtoft; S. af Arbejdsmand Peter M. og Hustru Katrine, f. Jensen; g. 7. Maj 32 m. Castine Skovby, f. 26. Marts 05 i Lindet. 1. Juni 31 Brandmand i Højrup friv. Brandv.



Mortensen, Ejnar Theodor, Brandmand, Arbejdsmand; f. 20. Sept. 1900 i Sønder Gjørding; S. af Aldersrentenyder Niels Pinborg M. og Hustru Ane Marie Kjerstine, f. Jensen. 1. Sept. 35 Brandmand i Højrup friv. Brandv.

Nielsen, Julius Christian, Brandmand, Barber; f. 4. Juli 03 i Fole; S. af Skomagerm. Niels P.

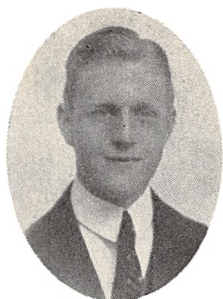

N. og Hustru Marie, f. Petersen; g. 12. Nov. 25 m. Hansine Nielsen, f. Wraae, f. 6. April 05 i Arnum. 26 Brandmand i Højrup friv. Brandv.

Nielsen, Thorvald, Brandmand, Arbejder; f. 16. April 10 i Arrild; S. af Landmand Thomas N. og Hustru; g. 30 m. Anne Bojsen, f. 25. Maj 07 i Aabel. 35 Menig i Højrup friv. Brandv.

Nissen, Hans, Motorsprøjtefører, Snedkermeister; f. 7. Nov. 83 i Arnum; S. af Landmand Nis J. N. og Hustru Marie, f. Fogtmann; g. 10. Dec. 09 m. Marie Fogtmann, f. 29. Aug. 88 i Arnum. Sept. 26—29 Brandkaptajn i Højrup friv. Brandv.; 30 Motorsprøjtefører, Bestyrelsesmedlem smst.; 9 Aar Bestyrelsesmedlem for Vandværket i Arnum; Tillidsmand for Forsikringselskabet Nordeuropa i 5 Aar; Værnepligt fra 05—07 i Lybek, Reg. 162; 14—18 i Verdenskrigen, under denne Periode forfremmet til Sergeant; 2. Sept. 18—28. Marts 19 i engelsk Fangenskab; erhvervet Jernkorset i Verdenskrigen.

Olsen, Hans, Stigefører, Murer; f. 13. Sept. 92 i Ristarup, Aabenraa Amt; S. af Landmand Sven O. og Hustru Anna Marie, f. Berndsen; g. 12. Febr. 16 m. Anne Marie Møller, f. 24. Okt. 96 i Gram. 26 Stigefører i Højrup friv. Brandv.; Medl. af Sogneraadet.



Petersen, Hans Heinrich, Straalefører, Husmand; f. 16. Dec. 02 i Arnum; S. af Skrædermeister Frederik P. og Hustru Ingeborg, f. Kruse; g. 27. Aug. 33 m. Elly Wehner, f. 18. Dec. 09 i Ulkebøl Sogn. 1. Sept 26 Straalefører i Højrup friv. Brandv.; ans. som Ekstrabud ved Postvæsenet siden 31.

Petersen, Thomas, Saniteter, Købmand; f. 19. April 1900 i Østerhøjst; S. af Gaardejer Hans Peter P. og Hustru Hanna Kathrine, f. Damgaard; g. 24. Okt. 24 m. Marie Petrine Kjær, f. 9. Sept 1900 i Arnum. 1. Aug 26 Saniteter i Højrup friv. Brandv.; Sekretær, Medlem af Bestyrelsen smst.; siden 28 Sekretær og Bestyrel-



sesmedlem af Toftlund og Omegns Købmandsforening; siden 34 Næstformand for A/S Arnum Vandværk.



Schmidt, Jørgen Nissen, Brandmand, Landmand; f. 2. Okt. 06 i Arnum; S. af Smed Nis S. og Hustru Maren, f. Christensen. Sept. 26 Brandmand i Højrup friv. Brandv.



Skov, Jens Nissen, Musiker, Arbejder; f. 21. Aug. 03 i Fjersted, Spandet Sogn; S. af Chr. Jensen S. og Hustru Maren, f. Gram; g. 29. April 32 m. Eline Christensen, f. 3. April 14 i Kastrup. 1. Maj 35 Musiker i Højrup friv. Brandv.



Skovby, Jes, Brandmand, Arbejdsmand; f. 8. Nov. 11; S. af Landmand Peter S. og Hustru Gunder, f. Madsen; g. m. Hansine Dideriksen,

f. 18. Juli i Arrild. 1. April 35 Menig i Højrup friv. Brandv.



Wehner, Palle Marinus, Æresmedl. og Korpsmusiker i Højrup friv. Brandv.; Murer; 30 Aars

Hæderstegn, 25 Aars Hæderstegn (Sønderjydske friv. Brandv. Forb.), 33 tildelt den af Hs. Maj. Kongen stiftede Sølvmønt for 25 Aars Tjeneste; f. 24. April 83 i Vester Højrup; S. af Pottemager Christian Frederik Vilhelm W. og Hustru Anne, f. Pallesen; g. 6. April 07 m. Dorothea Erichsen, f. 9. Dec. 85 i Bjerndrup. 04 Brandmand og Korpsmusiker i Tofflund friv. Brandv.; 12 Stigefører og Korpsmusiker i Højrup friv. Brandv.

Wind, Christian, Musiker; f. 13. Nov. 03 i Arnum; S. af Landmand Bertel P. W. og Hustru Mette, f. Schmidt. 26 Musiker i Højrup friv. Brandv.

ASMINDERØD-GRØNHOLT BRANDVÆSEN

Asminderød-Grønholt (Fredensborg): Sognekommune i Frederiksborg Amt. 6.250 Indbyggere.

Fredensborg Brandvæsen er oprettet i 1891.

Styrken bestaar af: 1 Brandinspektør, 1 Vicebrandinspektør, 1 Sprøjtefører, 7 Brandmænd og 1 Chauffør.

Der findes ikke fast Stationsvagt, men Mandskabet tilkaldes ved Klokker i Hjemmene. Udrykningstid c. 3 Min.

Brandmateriel: 1 Automobilsprøjte m. m. Brandvæsenet disponere over 1 mek. Stige fra Fredensborg Slot. Der raades over 800 m Slange (600 m 3" og 200 m 2"). Røgbeskyttelse: 6 Filtermasker.

44 Brandhaner, der staar under almindeligt Vandværkstryk.

Fredensborg Brandvæsen er ikke Oplandsbrandvæsen for andre Kommuner; der findes Aftale med Hillerød Brandvæsen om gensidig Understøttelse.

Brandvæsenet har c. 15 Udrykninger om Aaret.

Kommunens samlede Udgifter til Brandvæsenet andrager aarligt c. 6000 Kr.

Antal Indbyggere i det af Brandvæsenet dækkede Omraade er 6250.

Adresser og Telefoner:

Brandinspektør: Blikkenslagermester P. Poulsen, Jernbanegade 11, Telf. 4.

Vicebrandinspektør: Tømremester H. J. Jørgensen, Paludan Müllersvej, Telf. 129.

Kontor: Jernbanegade 11, Telf. 4.

Brandstation: Tinghusvej 24.

Alarmtelefon: »Ildebrand«.



Poulsen, Peter Louis, Brandinspektør, Blikkenslagermester, aut. Vand- og Gasmester; Fortjenstmedaillen i Sølv, 25-Aars Jubilæumsme-

daille; f. 1. Juni 71 i Helsingør; S. af Skumagermester Carl Chr. P. og Hustru Mathilde Petronelle, f. Mathisen; g. 18. Nov. 04 m. Caroline Amalie Larsen, f. 22. Maj 89 i Espergærde. 5. Juli 04—1. Juli 12 Underbrandmester i Fredensborg Brandvæsen; 1. Juli 12—1. Jan. 19 Brandmester; siden 1. Jan. 19 Brandinspektør; 19—22 Næstformd. i Haandværker- og Industrieforeningen; Formd. for Brandvæsenets Juleindsamling; Kredsformd. for Dyrenes Beskyttelse i Danmark. Afsk. 1. Jan. 36.

Jørgensen, Holger Johannes, Vicebrandinspektør, Tømremester; f. 6. Jan. 1900 i Brunemønten, Asminderød Sogn; S. af Købmand Johannes J. og Hustru Olivia, f. Nielsen; g. 6. Juli 23 m. Gunhild Jensen, f. 30. Jan. 02 i Langerød, As-



minderød. 27—2. Marts 34 Brandmand; siden 2. Marts 34 Vicebrandinspektør.



Frederiksen, Tage Nikolaj Christoffersen, Brandmand, Snedker; f. 13. Marts 06 i Fredensborg; S. af Murerformd. Emanuel F. og Hustru Johanne, f. Pedersen; g. 18. Nov. 28 m. Karen Jensen, f. 23. April 06 i Hillerød. Siden 31 Brandmand i Fredensborg.



Ilse, Mads Anton Madsen, Sprøjtefører, Murer; f. 28. Dec. 87 i Dallerup Sogn, Jyll.; S. af Murer Hans Mikkelsen og Hustru Antoline, f. Ilse; g. 28. Dec. 23 m. Maren Sofie Nielsen, f. 6. Dec. 88 i Kullerup, Fyn. 24—33 Brandmand i Frborg Brandv.; siden 33 Sprøjtefører.



Jensen, Louis Laurits Kjær, Brandmand, Mechaniker; f. 26. Marts 09 i Asminderød; S. af Tøm-

rer Thorvald J. og Hustru Anna, f. Pedersen; g. 3. Juni 32 m. Rigmor Petersen, f. 8. Juli 06 i Fredensborg. Siden Okt. 34 Brandmand i Fredensborg.



Jensen Petersen, Svend, Brandmand, Murer-mester; f. 26. Nov. 88 i Fredensborg; S. af Arbmd. Jens Søren P. og Hustru Kirsten, f. Sørensens; g. 6. Febr. 15 m. Johanne Jørgensen, f. 19. Okt. 92 i Sørup. Siden 18 Brandmand i Fredensborg Brandvæsen.



Jensen, Sofus Erik Martin, Brandmand, Savskærer; f. 3. Dec. 93 i Tikøb Sogn; S. af Arbmd. Ole Nielsen J. og Hustru Kristiane, f. Jørgensen; g. 10. Juni 16 m. Valborg Nielsen, f. 19. Sept. 97 i Helsingør. Siden 1. Juli 34 Brandmand i Fredensborg Brandvæsen; 1. Maj 24—15. Maj 34 Kasserer for Dansk Arbejdsmandsforbund, Fredensborg Afd.; 24—32 Medl. af Best. for Socialdem. Foren.; siden 31 Medl. af Best. for Fredensborg Sygekasse; siden 1. Maj 34 Næstformand i Træindustriarbejderforbundet.



Jensen, Svend Aage, Brandmand, Murer; f. 9. Dec. 02 i Fredensborg; S. af Murer Lars Peter J. og Hustru Karoline, f. Frederiksen; g. 9. Jan. 27 m. Karen Margrethe Pedersen, f. 17. April 02 i Masnedsund. Siden 15. Jan. 32 Brandmand i Fredensborg; Formd. for Arbejdernes Radio-klub, Fredensborg.



Knutzen, Carl Jens, Brandchauffeur, Mekaniker; f. 17. Aug. 83 i Helsingør; S. af Postbud Jakob K. og Hustru Karoline, f. Franck; g. 2. April 19 m. May Muffat, f. 2. April i Glasgow, Skotland. Chauffeur i Fredensborg Brandvæsen. Siden 15 Medl. af Best. f. Fugleskydningsselskabet for Frb. og Omegn; 22—24 Medl. af Best. for Artilleriforen, f. Frborg Amt; 22—26 Form. f. Automobil- og Motorindustriforeningen i Frborg Amt og Medl. af Centralbest. for Danmarks Automobil- og Motorindustriforening.



Nielsen, Hans Peter, Brandmand, Husejer; f. 5. April 94 i Faarevejle; S. af Gaardmd. M. P. N. og Hustru Marie, f. Petersen. Siden 1. Okt. 34 Brandmand i Fredensborg Brandvæsen.

Petersen, Ove Kai, Brandmand, Arbejdsmand; f. 8. Maj 08 i Fredensborg; S. af Tømrermester Vilhelm P. og Hustru Marie, f. Olsen. Siden 34 Brandmand i Fredensborg Brandvæsen.

Petersen, Svend, Vognmand; Reservechauffeur i Fredensborg Brandvæsen, f. 7. Aug. 04.

ASNÆS-VIG BRANDVÆSEN

Asnæs, Faarevejle, Vig, Asminderup og Grevinge Kommuner i Holbæk Amt har oprettet et fælles Brandvæsen.

Asnæs-Vig Brandvæsen er oprettet i 1928.

Styrken bestaar af 1 Brandinspektør, 1 Assistent og 5 Brandmænd i Asnæs og 1 Assistent og 5 Brandmænd i Vig.

Der findes ikke fast Stationsvagt. Mandskabet tilkaldes pr. Telefon. Udrykningstid c. 5 Min.

Brandmateriel:: I Asnæs: 1 Motorsprøjte m. m. udrustet med 500 m Slange (150 m 3" og 350 m 2"). Røgbeskyttelse: 3 Filtermasker. I Vig: 1 Paahængsmotorsprøjte m. m. med 500 m Slange (250 m 3" og 250 m 2"). Røgbeskyttelse: 2 Filtermasker.

Asnæs-Vig Brandvæsen er Oplandsbrandvæsen for følgende Kommuner: *Asnæs* (2298 Indbyggere), *Faarevejle* (2099), *Vig* (2736), *Asminderup* (1003) og *Grevinge* (2383).

Der er afsluttet Overenskomst med Brandvæsenet i Nykøbing S. om Assistance.

Brandvæsenet har c. 8 Udrykninger om Aaret.

Kommunens samlede Udgift til Brandvæsenet andrager aarligt c. 1200 Kr.

Der findes c. 10.500 Indbyggere i det af Brandvæsenet dækkede Omraade.

Adresser og Telefoner:

Brandinspektør: Mekaniker Oluf Petersen, Asnæs, Telf. 150.

Assistent i Asnæs: Murermester L. V. Nielsen, Telf. 114.

Assistent i Vig: Restauratør J. C. Jensen, Telf. 24.

Kontor: Kommunekontoret i Asnæs.

Alarmtelefon: »Ildebrand!« Asnæs 150!



Petersen, Carl Oluf, Brandinspektør, Mekaniker; f. 9. Jan. 92 i Vig; S. af Kreaturhdr. Peter P. og Hustru Nicoline, f. Hansen; g. 8. Okt. 20 m. Nicoline Christensen, f. 15. April 93 i Ballum. 1928 Brandinspektør i Asnæs.



sen; g. 16. Maj 21 m. Maja Hansen, f. 7. Aug. 99 i Aarhus. Siden 28 Brandmand i Asnæs.

AFDELING ASNÆS:



Nielsen, Lauritz Valdemar, Assistent, Murer-mester; f. 8. Marts 82 i Kjelstrup; S. af Gaardejer Anders N. og Hustru Ane, f. Olsen; g. 21. April 07 m. Marie Larsen, f. 26. Febr. 85 i Ballerup. 28 Brandmand i Asnæs; 31 Assistent smst.



Hviid, Niels Peter, Brandmand, Snedker-mester; f. 1. Juli 87 i Egum; S. af Landmd. Peter Nielsen H. og Hustru Sofie, f. Nielsen; g. 29. Nov. 13 m. Ida Marie Jørgensen, f. 29. Marts 87 i Elminge Lyng. Siden Stiftelsen Brandmand i Asnæs; siden 35 Kasserer i Asnæs Borger- og Haandværkerforening; siden 30 Formand f. den personlige Friheds Værn smst.

Olsen, Valdemar Andreas, Chauffør, Karosserifabrikant; f. 18. Sept. 1900 i Vig Sogn; S. af Hjulmand Ole Peter Olsen og Hustru Karen, f. Petersen; g. 8. Maj 25 m. Olga Hansen, f. 1. Sept. 01 i Faarevejle Sogn. 1928 Brandchauffør i Asnæs.



Damkjær Nielsen, Albert, Brandmand, Skatteopkræver; f. 6. Nov. 95 i Asnæs; S. af Rentier Vald. D. N. og Hustru Kirstine, f. Andersen; g. 29. Okt. 20 m. Elisabeth Lassen, f. 12. Dec. 01 i Faarevejle. 1928 Brandmand i Asnæs.

Hansen, Alexius Carl, Brandmand, Skrædermester; f. 14. Marts 95 i Regstrup; S. af Skrædermester A. C. H. og Hustru Maren, f. Niel-

AFDELING VIG:



Jensen, Jens Christian, Brandassistent, Restauratør; f. 25. Okt. 87 i Faarevejle; S. af Gaardejer Peter J. og Hustru Ane, f. Madsen; g. 5. Juli 12 m. Anna Larsen, f. 19. Nov. 93 i Hønsinge. Siden 28 Brandassistent i Vig.



Christensen, Ingemann Anders, Brandmand, Maler; f. 17. Aug. 04 i Vig Sogn; S. af Vognmand

Chr. C. og Hustru Amalie, f. Larsen; g. 21. April 29 m. Erna Petersen, f. 31. Aug. 07 i Holeby. Siden 34 Brandmand i Vig.

Hansen, Alfred, Vognmand; f. 11. Dec. 1900. Brandmand i Vig.

Nielsen, Oluf, Inkassator; Brandmand i Vig.

Petersen, Frederik, Konditor; Brandmand i Vig.

Werner-Hansen, E., Mekaniker; f. 6. Juni 97. Brandmand i Vig.

ASSENS BRANDVÆSEN

Assens. Købstad i Assens Amt. 4.822 Indbyggere.

Assens Brandvæsen er oprettet i 1903.

Styrken bestaar af: 1 Brandinspektør, 1 Vicebrandinspektør, 2 Assistenten og 12 Brandmænd.

Den faste Stationsvagt bestrides af 1 Mand. Resten af Mandskabet tilkaldes ved Klokker i Hjemmene. Udrykningstid c. 5 Min.

Brandmateriel: 1 Udrykningsautomobil, 1 Paahængsmotorsprøjte (1000 M/L), 2 Haandtryksprøjter, 1 mek. Stige m. m. Der raades over 700 m Slange. Brandvæsenet arbejder i Tilslutning til Falcks Redningskorps.

Assens Brandvæsen er ikke Oplandsbrandvæsen for andre Kommuner.

Brandvæsenet har c. 2 Udrykninger om Aaret.

Kommunens samlede Udgifter til Brandvæsenet andrager aarligt c. 1.600 Kr.

Der findes c. 5.000 Indbyggere i det af Brandvæsenet dækkede Omraade.

Adresser og Telefoner:

Brandinspektør: Murermester *Vilh. Jørgensen*.

Jørgensen, H. C. V., Brandinspektør; f. 3. April 80.

Andreasen, Martin, Brandmand, Arbejdsmand; f. 23. Febr. 96 i Horlevad; S. af Murer Rasmus Jørgen Rasmussen og Hustru Hansigne A.; g. 7. April 18 m. Amalie Sørensen, f. 9. Okt. 95 i Flemløse. 1. April 28 Brandmand i Assens; 22—27 Kasserer for Sølv- og Elektropletarbejdernes Fagforening i Assens.

Bøgebjerg Petersen, Peter, Brandmand, Tømrer; f. 8. Sept. 1900 i Turerup; S. af Tømrer Kristian Larsen P. og Hustru Karen Bøgebjerg; g. 24. Marts 22 m. Mary Hansigne Kristine Larsen, f. 5. Juli 98 i Aborre. 1. Juli 34 Brandmand i Assens; siden 30 Medlem af Bestyrelsen for Tømrernes Fagforening, Assens Afdeling.

Christiansen, Anders August Christoffer, Brandmand, Tømrermester; f. 21. Aug. 88 i As-



sens Landsogn; S. af Skrædermester Hans C. og Hustru Maren, f. Richardsen; g. 26. Aug. 11 m. Marie Larsen, f. 26. Aug. 90 i Møllerhus, Assens. 23 Brandmand i Assens; siden 34 Kasserer for Tømrermesterforeningen i Assens.

Jensen, Hans Peter, Brandmand, Støkkefabrikant; f. 29. Maj 96 i Moreskov; S. af Arbejds-



mand Jørgen J. og Hustru Johanne Kirstine J.; g. 6. Sept. 19 m. Ludovika Emilie Andersen Skou, f. 22. Dec. 1900 i Assens. 1. April 28 Brandmand i Assens.

Johansen, N. A., Brandmand, Tømrermester; f. 21. Jan. 98.

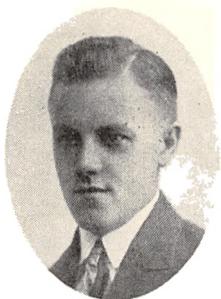

Jørgensen, Hans Peder Marius, Brandmand, Murer; f. 12. Sept. 02 i Assens; S. af Murermester Vilh. J. og Hustru Ane Johanne, f. Larsen; g. 11. Febr. 27 m. Jørgine Marie Carstensen, f. 25. Sept. 07 i Assens. Siden 27 Brandmand i Assens.

Jørgensen, Peter, Brandmand, Murersvend.



Laursen, Jens Peter, Brandassistent, Tømrer; f. 25. Juni 89 i Brandstø; S. af Landmand Peter L. og Hustru Marie, f. Jensen; g. 27. Juni 22 m. Rigmor Krestine Larsen, f. 20. Juli 90 i Dalby. 1. Okt. 22 Brandmand i Assens; 1. April 32 Brandassistent smst.; i flere Aar Bestyrelsesmedlem i Tømrernes Fagforening, Assens.

Lucas, Frantz Rudolph Julius, Brandmand, Blikkenslagermester; f. 12. Juni 01 i Assens; S.



af Brandmand, Blikkenslagerm. Frantz L. og Hustru Mette Kirstine, f. Larsen; g. 19. Okt. 30 m. Ellen Christensen, f. 19. Aug. 04 i Lundskov. 1. April 28 Brandmand i Assens.



Marcussen, Carl, Brandmand, Snedker; f. 14. Okt. 90 i Assens; S. af Sømand Vilh. Carl M. og Hustru Kathrine, f. Larsen; g. 2. Sept. 17 m. Anne Marie Holgersen, f. 12. Nov. 94 i Visenbjerg Sogn. Siden 20 Brandmand i Assens.



Pedersen, Alfred Peter, Brandmand, Stenbrudsarbejder; f. 1. Febr. 95 i Klemensker; S. af Stenhugger Niels Persson og Hustru Mateha, f. Stenberg; g. 3. Aug. 19 m. Alfrida Henriksen, f. 14. Jan. 99 i Assens. 1. April 28 Brandmand i Assens; siden 1. April 24 Formand for Snedkernes Fagforening.

Pedersen, Hans Jørgen, Brandassistent, Malermester; f. 15. Juli 92 i Assens; S. af Incassator Frederik Thomsen og Hustru Johanne P.; g. 2. April 23 m. Astrid Kathrine Margrethe, f. Damme, f. 12. Marts 01 i Andst. Siden 18 Brandmand i



Assens; 27 Assistent smst.; siden 24 Formand for Assens Brandkorpsforening.

Simonsen, Henning, Brandmand, Tømrer; f. 24. Marts 99 i Fjeldstedvang; S. af Lærer Jens



S. og Hustru Maren Dromstrup, f. Henningsen; g. 6. Febr. 27 m. Ellen Lindholm Nielsen, f. 22. Dec. 05 i Hasle. 1. April 32 Brandmand i Assens; 32 Kasserer og Formand for Tømrernes Fagforening, Assens Afdeling.

ASSERBALLESKOV BRANDVÆSEN

Asserballe Sognekommune paa Als i Sønderborg Amt. 873 Indbyggere. Asserballe Sogns frivillige Brandværn er inddelt i 2 Afdelinger: Asserballeskov og Asserballe, begge Afdelinger under Kommando af en fælles Ledelse.

Styrken bestaar af: 1 Kaptajn, Afdeling Asserballeskov: 1 Delingsfører, 1 Stigefører, 1 Sprøjtefører og 15 Menige, Afdeling Asserballe: 1 Delingsfører, 1 Stigefører, 1 Sprøjtefører, 1 Kasserer og 13 Menige.

Der findes ikke fast Stationsvagt. Mandskabet alarmeres pr. Telefon og ved Hornsignaler. Udrykningstid c. 10 Min.

Brandmateriel: Hver Afdeling har sin Station forsynet med 1 Haandtryksprøjte, c. 200 m 2" Slange m. m.

Brandvæsenet har c. 2 Udrykninger om Aaret.

Adresser og Telefoner:

Kaptajn: Gaardejer P. Smedemand, Asserballeskov.

Delingsfører i Asserballeskov: Snedker Chr. Jørgensen.

Delingsfører i Asserballe: Arbejder J. Mathiesen.

Alarmtelefon: »Ildebrand«.

Smedemand, Peter, Kaptajn, Gaardejer.

AFDELING ASSERBALLESKOV:
Jørgensen, Chr., Delingsfører, Snedker.

Clausen, Peter, Menig, Landmand.

Chrestensen, Hans, Menig, Chauffør.

Christensen, Chr., Menig, Landmand.

Eilersen, Lorens, Sprøjtefører, Landmand.

Jacobsen, Hermann, Menig, Købmand.

Jensen, Hans, Stigefører, Landmand.

Jensen, Jørgen, Menig, Smedemester.

Kryhlmann, Peter, Menig, Landmand.

Lauritzen, Chr., Menig, Landmand.

Mathiesen, Esben, Menig, Gaardejer.

Meier, Jørgen, Menig, Snedker.

Nielsen, Jørgen, Menig, Landmand.

Petersen, Johannes, Menig, Landmand.

Smedemand, Andreas, Menig, Landmand.

Smedemand, Jørgen, Menig, Landmand.

Thyssen, Svend, Menig, Landmand.

AFDELING ASSERBALLE:

Mathiesen, Jørgen, Delingsfører, Arbejder.

Bruun, Ejnar, Menig, Gaardejer.

Christiansen, Peter, Menig, Landmand.

Duus, Christian, Sprøjtefører, Gaardejer.

Eriksen, Christian, Menig, Gæstgiver.

Hansen, Frederik, Menig, Arbejder.
Hansen, Hans Peter, Menig, Maskinbygger.
Jacobsen, Christian, Menig, Gaardejer.
Lang, Joh., Menig, Forpagter.
Lorenzen, Nis, Menig, Målermester.
Moldt, Carl, Kasserer, Købmand.

Poulsen, A., Stigefører, Arbejder.
Petersen, Hans, Menig, Forpagter.
Petersen, Lauritz, Menig, Landmand.
Simonsen, Christian, Menig, Landmand.
Styrmand, H., Menig, Arbejder.
Vogelsang, Jens, Menig, Bilejer.

AUGUSTENBORG BRANDVÆSEN

Augustenborg. Flække i Sønderborg Amt. 1.454 Indbyggere.

Augustenborg frivillige Brandværn er oprettet i 1895.

Styrken bestaar af: 1 Kaptajn, 1 Delingsfører, 1 Stigefører, 1 Sekretær og Kasserer, 1 Sprøjtefører, 1 Tilbringerfører, 1 Kapelmester og 30 Menige.

Der findes ikke fast Stationsvagt. Mandskabet tilkaldes ved Klokker i Hjemmene, Sirener og Hornsignaler. Udrykningstid c. 5 Min.

Brandmateriel: 1 Automobilsprøjte, 1 mek. Redningsstige, 1 Haandtryksprøjte m. m. Der raades over 360 m Slange (60 m 3" og 300 m 2"). Røgbeskyttelse: 2 Filtermasker.

Augustenborg Brandvæsen er ikke Oplandsbrandvæsen for andre Kommuner.

Brandvæsenet har c. 2 Udrykninger om Aaret.

Adresser og Telefoner:

Kaptajn: Blikkenslagermester *Chr. Frank*.

Stedfortræder: Snedkermester *H. Chr. Hansen*.



Frank, Christian Emil August, Brandinspektør, Blikkenslagermester; 25 Aars Jubilæumstegn; f. 29. Juli 72 i Augustenborg; S. af Blikkenslagermester Fridrich F. og Hustru Frederikke, f. Elholm; g. 24. Marts 96 m. Anna Clausen, f. 29. Sept. 76 i Hokkerup. 26. Febr. 95 Brandmand i Augustenborg; 1. Dec. 22 Fører; 32 Inspektør og Kaptajn. 02 Byraadsmedlem.



Hansen, Hans Christian, Delingsfører, Snedkermester; f. 26. Maj 74 i Mindebjerg, Sønder-

borg Amt; S. af Snedkermester Christian H. og Hustru Marie Kathrine, f. Schmidt; g. 11. Jan. 95 m. Anne Kathrine Wolf, f. 7. Dec. 71 i Kegnæs, Sønderborg Amt. 24. Aug. 95 Stiger; 10. Maj 32 Stigefører; 5. Febr. 34 Delingsfører og stedf. Kaptajn. Frontkæmperkors.



Andresen, Andr., Pantefoged, f. 8. Jan. 82. Kapelmester i Augustenborg friv. Brandv.



Andresen, Andreas, Brandmand, Vognmand; f. 22. Dec. 06 i Dymved; S. af Mekaniker Hans

A. og Hustru Marie, f. Rende; g. 15. Juni 35 m. Thyra Hansen, f. 23. April 13 i Hundslev. 25. Febr. 31 Brandmand i Augustenborg friv. Brandværn.

Andresen, Hans, Brandmand, Mekaniker; f. 13. Febr. 72 i Augustenborg; S. af Fisker Andreas A. og Hustru Maren, f. Dahl; g. 11. Sept. 96 m. Marie Rende, f. 21. Febr. 77 i Guderup. 7. Aug. 24 Brandmand i Augustenborg friv. Brandv.



Andresen, Heinrich, Brandmand, Arbejdsmd.; f. 3. Maj 01 i Augustenborg; S. af Pens. Slotsopsynsmand Hans Peter A. og Hustru Mette Kathrine, f. Rehling; g. 13. April 25 m. Anna Louise Flensborg, f. 19. Aug. 02 i Sæby. 11. Juli 23 Brandmand i Augustenborg friv. Brandv.



Bonde, Tage, Afdelingsfører, Snedkermester; f. 11. Aug. 96. 15. Juni 33 Brandmand i Augustenborg friv. Brandv.; siden 5. Febr. 34 Afdelingsfører smst.



Brygmand, Jørgen Christian, Hornblæser, Cigarhandler; baade Dansk og Tysk 25 Aars Fortjenstmedaille i Brandvæsenet; f. 25. Marts 72 i Augustenborg; S. af Gaardejer Johan B. og Hustru Margrethe, f. Schmidt; g. 26. Juni 01 m. Kathrine Paulsen, f. 9. Juli 79 i Jerls. 24. April

1900 Brandmand i Augustenborg. Ungarsk, øst-rigsk og tysk Krigsmedaille.

Böwadt, Mathias Dierich, Brandmand, Chauffør; 5 Aars Hæderstegn; f. 18. Okt. 94 i Augustenborg; S. af Vejmand Mathias Dierich B. og Hustru Henriette, f. Matthiesen; g. 2. Juli 31 m. Sophie Jessen, f. 13. Juni 11 i Alnor. 1. Juli 30 ved Sprøjteafd. i Augustenborg friv. Brandv.; 1. Nov. 34 Stigemand smst.; 35 Sanitetskursus.

Christensen, Christian, Brandmand. Skrædermester; f. 14. Aug. 05 i Stevning; S. af Skrædermester Chr. C. og Hustru Martine, f. Petersen; g. 6. Dec. 31 m. Hansigne Nielsen, f. 3. Maj 05 i Nyborg. 1. Febr. 32 Brandmand i Augustenborg friv. Brandv.



Duus, Jürgen Vilhelm August, Dentist og Frisør; Fortjenstmedaille for 25 Aar; f. 9. Marts 74 i Kobbermøller; S. af Murer Hans Friderich D. og Hustru Anna, f. Helmer; g. 20. Juni 97 m. Margrethe Sørensen, f. 8. Sept. 74 i Flensborg. 14 Okt. 97 Brandmand, Saniteter i Augustenborg friv. Brandv.; 1. Febr. 20 Sekretær og Kasserer smst.

Elley, Hans Ernst, Brandmand, Installatør; f. 28. Okt. 11 i Neumünster. 1. Juli 32 Brandmand i Augustenborg friv. Brandv.

Gregersen, Chr., Brandmand, Snedker; f. 12. Aug. 04. Siden 10. Juli 27 Brandmand i Augustenborg friv. Brandv.

Hansen, Hans, Brandmand, Murer; f. 29. Marts 96. Siden 24. Sept. 28 Brandmand i Augustenborg friv. Brandv.



Hagensen, Karl Marius, Brandmand, Arbejdsmand; f. 17. April 01 i Sønderborg; g. 12. Juli

25 m. Kathrine Marie Jensen, f. 7. Sept. 1900 i Høruphav. 10. Aug. 29 Brandmand i Augustenborg friv. Brandv. 31 Bestyrelsesmedlem i Dansk Arbejdsmands Forbund, Afd. Als.



Hansen, Peter, Sprøjtefører, Mekaniker; f. 5. Juli 02 i Sønderborg; S. af Stationsmester Christen H. og Hustru Kathrine, f. Thomsen; g. 22. Maj 27 m. Marie Jørgensen, f. 1. Febr. 02 i Augustenborg. 1. Juni 27 Brandmand i Augustenborg friv. Brandv.; 1. Febr. 32 Sprøjtefører smst.

Jansen, Ferd., Brandmand, Husmand; 25 Aars Hæderstegn; f. 27. Aug. 79. Siden 4. Aug. 05 Brandmand i Augustenborg friv. Brandv.

Johansen, Hans, Brandmand, Arbejdsmand; født 29. Marts 97. Siden 8. Aug. 26 Brandmand i Augustenborg friv. Brandv.



Jørgensen, Christian Laurits, Brandmand, Mekaniker; f. 8. Marts 04 i Augustenborg; S. af Husmand Laurinus J. og Hustru Marie, f. Hansen; g. 6. Jan. 29 m. Doris Clausen, f. 3. Dec. 04 i Augustenborg. 1. Febr. 32 Brandmand i Augustenborg friv. Brandv.



Jørgensen, Jørgen, Stigefører, Arbejder; f. 14. April 97 i Augustenborg; S. af Murer Hans J. og Hustru Katharine, f. Simonsen; g. 6. Maj 21

m. Helene Lohe, f. 10. Okt. 96 i Berlin. 7. Aug. 19 Stiger i Augustenborg friv. Brandv.; 2. Febr. 38 Stigefører. Siden 30 Menighedsrådsmedlem; siden 32 Byrådsmedlem. Tyske Krigs-Ordensdekorationer.

Kaad, Nicolaj, Brandmand, Arbejdsmand; f. 24. Aug. 01. Siden 25. Febr. 30 Brandmand i Augustenborg friv. Brandv.



Nielsen, Albert, Brandmand, Snedker; f. 26. Okt. 06 i Augustenborg; S. af Snedker Christian N. og Hustru Frida, f. Harms; g. 11. April 30 m. Marie Nielsen, f. 4. Aug. 08 i Stevning. 8. Aug. 26 ved Sprøjteafd. i Augustenborg friv. Brandv.



Nielsen, Claus Frederik, Slangevognfører, Skomagermester; f. 20. Dec. 92 i Nordborg; S. af Handelsmd. Christian N. og Hustru Gerda Kristine Asmussen; g. 22. Aug. 19 m. Thyra Caroline Boisen, f. 11. Febr. 97 i Egersund. 17. Juni 20 Brandmand i Augustenborg friv. Brandv.; 32 Fører smst.

Nielsen, Theodor, Arbejdsmand; f. 26. Aug. 06. Siden 2. Febr. 35 Brandmand i Augustenborg friv. Brandv.



Pallesen, Axel, Brandmand, Installatør; f. 18. Febr. 05 i Løvskaal; S. af Gaardejer Anders P.

og Hustru Maren, f. Mikkelsen; g. 28. Juli 28 m. Marie Clausen, f. 14. Aug. 05 i Augustenborg. 16. Aug. 28 Brandmand i Augustenborg friv. Brandv.; 28 Installatøreksamen; 32 Medl. af Byraadet.

Rasmussen, Tage, Underfører, Malermester; f. 11. Okt. 01. Siden 1. April 25 Brandmand i Augustenborg friv. Brandv.



Reich, Johannes Friderich Richard, Brandmand, Fotograf; 25 Aars Fortjenstmedaljen; f. 10. Maj 72 i Hamborg; S. af Skræddermester Leonard R. og Hustru Elisabeth, f. Gipperich; g. 20. Juni 97 m. Elisabeth Bohlmann, f. 20. Juni 72 i Hamborg. 1. Okt. 96 Brandmand i Augustenborg friv. Brandv.

Riedel, Karl, Banearbejder; f. 9. Okt. 1900. Siden 1. Juli 24 Brandmand i Augustenborg friv. Brandv.

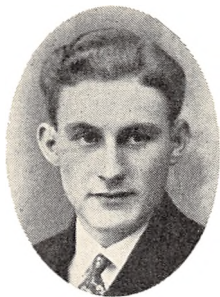

Sievertsen, Christian Rudolf, Brandmand, Maskinsmed; f. 7. Okt. 10 i Augustenborg; S. af Slagtermester H. Chr. Th. S. og Hustru Anna Kristine f. Hansen; g. 8. Dec. 34 m. Anna Jakobsen, f. 10. Maj 11. 15 Juli 27 Brandmand i Augustenborg friv. Brandv.

Sievertsen, Heinrich Chr. Theodor, Brandmand, Slagtermester; 25 Aars Fortjenstmedaljen



i Brandvæsenet; f. 21. Sept. 73 i Sønderborg; S. af Vognmand Johan Heinrich S. og Hustru Anna, f. Gøbel; g. 17. Nov. 96 m. Anna Kristine Hansen, f. 21. Jan. 71 i Augustenborg 2. April 03 Brandmand i Augustenborg friv. Brandv.

Sørensen, Rasmus Martinus, Brandmand, Arbejder; f. 25. Febr. 87 i Fynshav; S. af Postbud Karl S. og Hustru Marie Katrine, f. Christensen; g. 1. Aug. 24 m. Anne Margrete Hansen, f. 13. Sept. 88 i Skoby, Als. 11. Dec. 28 Brandmand i Augustenborg friv. Brandv. Frontkæmperkors.

Thomsen, Otto, Menig, Lagerist; f. 17. Maj 04 i Sjellerup, Egen Sogn; S. af Murer Hans T. og Hustru Marie, f. Domenicussen, g. 29. Nov. 29 m. Chrestine Marie Schmidt, f. 24. Aug. 07 i Sotrupskov. 2. Febr. 33 Brandmand i Augustenborg friv. Brandv.; 5. Febr. 34 stedfortrædende Kasserer.

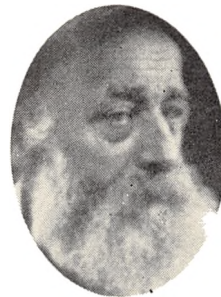

Türk, Friderick Heinrich, Brandmand, Malermester; 25 Aars Jubilæumstegn; f. 18. Jan. 68 i Hamborg; S. af Snedkermester Heinrich Christian T. og Hustru Cecilie, f. Christensen; g. 13. April 93 m. Franziska Peck, f. 22. Jan. 64 i Wien, Østrig. 26. Febr. 95 Brandmand og Hornblæser i Augustenborg friv. Brandv.

BAJSTRUP BRANDVÆSEN

Bajstrup pr. Tinglev: Stationsby i Tønder Amt. 800 Indbyggere.

Bajstrup frivillige Brandværn er oprettet i 1913.

Styrken bestaar af 1 Kaptajn, 1 Sprøjtefører, 1 Stigefører og 19 Menige.

Der findes ingen fast Stationsvagt. Mandskabet tilkaldes ved Hornsignaler. Udrykningstid ca. 6 Min.

Brandmateriel: 1 Haandkraftsprøjte (400 M/L) m. m. Der haves Aftale med Tinglev

Brandvæsen om Understøtelse. Der raades over 170 m 2" Slange. Røgbeskyttelse: 2 Filtermasker.

Der findes ingen Brandhaner, men 2 Vandbeholdere.

Bajstrup Brandvæsen er ikke Oplandsbrandvæsen for omliggende Kommuner.

Brandvæsenet har c. 4 Udrykninger om Aaret.

Der findes c. 800 Indbyggere i det af Brandvæsenet dækkede Omraade.

Adresser og Telefoner:

Kaptajn: Landmand Thomas Johansen.

Kontor: Hos Kaptajnen.

Brandstation: Bajstrup.

Alarmtelefon: »Ildebrand!«



Johansen, Thomas Marius, Kaptajn, Landmand; f. 11. Nov. 96 i Tinglev; S. af Gæstgiver Hans Nissen J. og Hustru Sofie, f. Voltelen; g. 25. Nov. 21 m. Eleonora Vilhelmine Johansen, f. 13. Juni 1900 i Munkvolstrup. 13—24 Menig i Sprøjteafd. i Bajstrup; 24—31 Sprøjtefører smst.; siden 31 Kaptajn smst. Jernkorset 2' Kl.; Bremer-Hansa-Ordenskrenz.



f. 2. Febr. 06 i Broderup. Siden 31 Saniteter i Bajstrup Brandv.

Damm, Marius, Menig, Tømrermester; f. 10. Sept. 93 i Tinglev; S. af Tømrermester Markus D. og Hustru Marie, f. Christiansen; g. 20. Okt. 25 m. Lorence Didrichsen, f. 3. Marts 97 i Højer. Siden 24 Menig i Sprøjteafdelingen i Bajstrup.



Andresen, Jes Berthelsen, Menig, Landmand; f. 19. Jan. 08 i Gaardeby; S. af Landmd. Andreas Christian A. og Hustru Kathrine Marie, f. Feldstedt. Siden 30 Menig i Stigeafd. i Bajstrup.

Basse, Peter Poulsen, Menig, Landmand; f. 25. Juni 14 i Bajstrup; S. af Landmd. Hans Chr. Poulsen B. og Hustru Marie Kirstine, f. Poulsen. Siden 28 Menig i Sprøjteafd. i Bajstrup.

Damgaard, Peter Jens, Menig, Landmand; f. 24. Febr. 04 i Burkal Sogn; S. af Landmd. Hans Poulsen Damgaard og Hustru Hanne Marie, f. Schmidt; g. 24. April 31 m. Anna Marie Juhler,

Evertsen, Johan Adolf, Menig, Landmand; f. 21. April 04 i Westre; S. af Landmand Hans E. og Hustru Johanne, f. Sørensen. Siden 28 Menig i Stigeafdelingen i Bajstrup.



Gipp, Jakob Friedrich, Menig, Arbejder; f. 19. April 96 i Branderup; S. af Smed Ferdinand G. og Hustru Kathrine, f. Jakobsen; g. 25. Dec. 23 m. Kathrine Hansen, f. 31. Aug. 04 i Eggebek. Siden 22 Menig i Stigeafdelingen i Bajstrup.

Hesch, Adolf Gottfried, Menig, Arbejder; f. 13. Maj 13 i Musbæk Mark; S. af Landmand Oskar H. og Hustru Mary, f. Thomsen; g. 2. Juni



32 m. Kæthe Thygesen, f. 7. Sept. 09 i Flensborg. Siden 32 Menig i Sprøjteafdelingen i Bajstrup.



Marts 87 i Frøslev. Siden 13 Sprøjtefører i Bajstrup.



Jensen, Hans Hansen, Menig, Landmand; f. 24. Okt. 08 i Heds; S. af Landmand Hans J. og Hustru Anne Marie, f. Hansen; g. 27. April 34 m. Christine Nygaard, f. 1. August 09 i Bajstrup. Siden 1. Maj 34 Menig i Sprøjteafd. i Bajstrup.



Nygaard, Søren Mathisen, Menig, Smed; f. 23. Sept. 10 i Bajstrup; S. af Smedemester Anders Sørensen N. og Hustru Anna Kathrine, f. Hansen. Siden 31 Menig i Stigeafdelingen i Bajstrup.

Klemmensen, Johannes Jørgensen, Menig, Arbejder; f. 17. Marts 02 i Bajstrup; S. af Landmand Lauritz Nissen K. og Hustru Anna Kathrine Jørgensen; g. 24. April 25 m. Kathrine Thomsen, f. 25. Juli 02 i Øgerse. Siden 32 Menig i Sprøjteafdelingen i Bajstrup.



Omme, Theodor, Menig, Vognmand; f. 8. Marts 97 i Løgumkloster; S. af Handelsmand Karl O. og Hustru Regine, f. Evertsen; g. 3. Maj 21 m. Anna Hansen, f. 7. Juni 1900 i Assens. Siden 35 Menig i Bajstrup.



Lausten, Christian, Menig, Skomager; f. 9. Febr. 10 i Tinglev; S. af Landmand Søren L. og Hustru Kathrine, f. Ditmannsen; g. 4. Maj 34 m. Kristine Poulsen, f. 28. April 09 i Broderup. Siden 28 Menig i Sprøjteafdelingen i Bajstrup.



Nygaard, Anders Sørensen, Sprøjtefører, Smedemester; f. 18. Febr. 82 i Jels; S. af Landmand Søren Mathiasen N. og Hustru Kristine N.; g. 18. Sept. 08 m. Anna Kathrine Hansen, f. 13.

Paulsen, Lorenzo, Menig, Inspektør; f. 26. Maj 03 i Østerby; S. af Landmand Nikolaj P. og Hustru Mathia, f. Feldstedt. Siden 28 Menig i Sprøjteafdelingen i Bajstrup.

Petersen, Peter Erik, Menig, Vejmand; f. 28. Jan. 95 i Langballig; S. af Landmand Julius Mathias P. og Hustru Kristine Margrethe, f. Stefensen; g. 5. Okt. 23 m. Rosalie Lamesch, f. 23. Febr. 97 i Jyndeved. Siden 32 Menig i Sprøjteafdelingen i Bajstrup.

Poulsen, Anders, Stigefører, Arbejdsmand; f. 14. Maj 1900 i Lendemark; S. af Landmand Josef P. og Hustru Johanne, f. Jensen; g. 6. Maj 31 m. Doris Brodersen, f. 20. Juli 99 i Broager. Siden 28 Menig i Bajstrup.

Sibert, Hans, Menig, Arbejder; f. 6. Jan. 98.



Sivertsen, Jes Peter, Menig, Arbejder; f. 30. Marts 99 i Gaardby; S. af Landmand Carsten

S. og Hustru Marie, f. Iversen; g. 28. Dec. 22 m. Sofie Petersen, f. 14. Juni 99 i Flensborg. Siden 17 Menig ved Sprøjteafelingen i Bajstrup.



Sivertsen, Johan Christian, Menig, Arbejder; f. 22. April 04 i Tinglev Sogn; S. af Landmand Carsten Chr. Iversen og Hustru Marie I.; g. 28. Dec. 30 m. Marie Adamsen, f. 7. Sept. 07 i Bredvad. Siden 21 Menig i Stigeafdelingen i Bajstrup.

Wedel, Jes, Menig, Chauffør; f. 6. Juni 06.

BALLERUP BRANDVÆSEN

Ballerup-Maaløv. Sognekommune i Københavns Amt. 4.280 Indbyggere.

Ballerup-Maaløv Kommunes Brandvæsen er oprettet i 1928.

Styrken bestaar af 1 Brandinspektør, 1 Brandassistent og 8 Brandmænd. Den faste Stationsvagt bestrides af Brandassistenten. Mandskabet tilkaldes pr. Telefon. Udrykningstid 4—5 Minutter.

Brandmateriel: 5 Haandkraftsprøjter. Motorsprøjte m. m. leveres fra Falcks Redningskorps, med hvilket der samarbejdes. Der raades over 500 m Slange (200 m 3" og 300 m 2"). Røgbeskyttelse: 3 Filtermasker.

29 Brandhaner, der staar under et Tryk af indtil 3 Atm.

Ballerup Brandvæsen er Oplandsbrandvæsen for *Herlev* (2.518 Indb.), *Værløse* (2.403), *Ledøje-Smørum* (1.240), *Stenløse-Viksø* (1.853) og *Slagslunde-Ganløse* (1.404).

Brandvæsenet har c. 15 Udrykninger om Aaret.

Kommunens samlede Udgifter til Brandvæsenet andrager aarligt c. 3.500 Kr.

Der findes c. 14.000 Indbyggere i det af Brandvæsenet dækkede Omraade.

Adresser og Telefoner:

Brandinspektør: Kommuneingeniør P. M. Hvenegaard, Lindeallé 2, Telf. 55.

Brandassistent: Smed L. Petersen, Kristinelundsvej.

Kontor: Raadhuset.

Alarmtelefon: Central 1470.



Hvenegaard, Paul Martin, Brandinspektør, Kommuneingeniør; f. 13. Okt. 93 i Svendborg; S. af Kreditforeningsdir. Th. H. og Hustru Johanne, f. Thiset; g. 25. Okt. 25 m. Lilli Jeanette Trap, f. 4. Juli i Skive. Siden 27 Brandinspektør i Ballerup-Maaløv. Cand. polyt., siden 26 Kommuneingeniør.

Petersen, Ludvig, Brandassistent, Smed.



Abrahamsen, Ejler, Brandmand, Forpagter; f. 31. Okt. 99 paa Frederiksberg; S. af Vognmnd.

Lars Peter A. og Hustru Ane Margrethe, f. Nielsen; g. 10. Jan. 32 m. Edith Poulsen, f. 5. Juni 05 i Sundby. Siden Febr. 32 Brandmand i Ballerup.

Dyregaard, Johannes, Brandmand, Gartnermedhjælper; f. 30. Juni 11.

Jensen, Jens Christian, Brandmand, Arbejdsmand; f. 17. Nov. 99.

Jørgensen, Martin, Brandmand, Arbejdsmand; f. 18. Marts 97.

Larsen, Niels Anders, Brandmand, Tømrermester; f. 21. Febr. 1900.

Petersen, Jørgen Viggo, Brandmand, Smed; f. 15. Jan.

Petersen, Moritz, Brandmand, Forvalter; f. 10. Jan. 01.

Thillemann, Aage, Brandmand, Jordbruger; f. 16. Juni 05 i København; S. af Postmd. Sofus Th. og Hustru Sophie, f. Trane. Brandmand i Ballerup.

BIRKERØD BRANDVÆSEN

Birkerød: Sognekommune i Frederiksborg Amt. 7403 Indbyggere.

Birkerød Brandvæsen er oprettet 1918.

Styrken bestaar af 1 Brandinspektør, 1 Vicebrandinspektør, 2 Assistenten, 2 Sprøjteførere og 13 Menige.

Den faste Stationsvagt bestaar af 1 Mand. Resten af Mandskabet tilkaldes ved Klokker i Hjemmene. Udrykningstid c. 5 Min.

Brandmateriel: 1 Automobilsprøjte (1000 M/L) og 1 Udrykningsautomobil m. m. Der raades over 1000 m Slange (700 m 3" og 300 m 2"). Røgbeskyttelse: 16 Filtermasker.

27 Brandhaner.

Birkerød Brandvæsen er ikke Oplandsbrandvæsen for omliggende Kommuner. Der er truffet Aftale med Hørsholm og Holte Brandvæsener om gensidig Hjælp i Katastrofetilfælde, ligesom der haves Overenskomst med Zone-Redningskorpsen.

Brandvæsenet har c. 6 Udrykninger om Aaret.

Kommunens samlede Udgifter til Brandvæsenet andrager aarligt c. 5.100 Kr. Udgifter (6000 Kr., Indtægter 900 Kr.).

Der findes c. 7500 Indbyggere i det af Brandvæsenet dækkede Omraade.

Adresser og Telefoner:

Brandinspektør: Malermester Joh. Christensen, Henrik Gernersvej 8, Telf. 4.

Vicebrandinspektør: Blikkenslagermester F. Lundquist, Stationsvej 1, Telef. 166.

Brandstation: Kongevej 18, Telf. 242.

Alarmtelefon: »Brand!«

Christensen, Johs., Brandinspektør, Malermester; 25 Aars Jubilæumstegn; f. 29. Nov. 84 i Kbhvn.; S. af Forvalter Lauritz C. og Hustru Johanne f. Bojsen; g. 9. Jan. 10 m. Christiane Christiansen, f. 10. Nov. 85 i Birkerød. Siden 10 Assistent i Birkerød Brandv.; 18 Vicebrandinspektør; 30 Brandinspektør smst.



Lundquist, Fritz Viggo, Vicebrandinspektør, Blikkenslagermester; f. 7. Marts 82 i Kbhvn.; S. af Kobbersmde Anders L. og Hustru Nielsine f. Petersen; g. 6. Okt. 12 m. Betzy Pedersen, f. i Helsingør. Siden 18 Brandmand i Birkerød; senere Vicebrandinspektør smst.; siden 23 Kasserer i Frederiksborg Amts Blikkenslagermesteforening.

Andersen, Carl, Sprøjtefører, Sadelmager; 25 Aars Jubilæumstegn; f. 2. April 77 i Vinderød; S. af Skorstensfejermester Carl A. og Hustru Ane f. Mortensen; g. 1900 m. Augusta Andreasen, f. 17. Jan. 76 i Kbhvn. Siden 01 Brandmand i Birkerød Brandv. 18 Sprøjtefører smst.

Andersen, Einar, Brandmand, Væver; f. 2. Dec. 88.



Andersen, Oluf Niels, Sprøjtefører, Formand; f. 3. April 87 i Bastrup; S. af Parcellist Niels Andersen og Hustru Anne Kirstine f. Andersen; g. 17. Nov. 12 m. Olga Kathrine Christensen, f. 5. Dec. 88 i Birkerød. Siden 18 Brandmand i Birkerød Brandv.; 22 Sprøjtefører smst. 22 Formand for Arbejdsmændenes Forbund Birkerød Afd.; siden 35 Medl. af Sogneraadet.

Berg, Thorkild Ferdinand Vilhelm, Brandmand, Murermester; f. 17. Jan. 93 paa Frederiksberg; S. af Murer Peter Christiansen B. og



Hustru Anna f. Hansen. Siden 14. April 28 Brandmand i Birkerød Brandv.

Danielsen, Daniel Lars, Brandmand, Arbejdsmand; 25 Aars Jubilæumstegn; f. 4. Nov. 81 i Bloustrød; S. af Arbejdsmand Jørgen D. og Hustru Karen Margrethe f. Jacobsen; g. 7. Maj 05 m. Maren Johanne Andersen, f. 7. Sep. 83 i Ganløse. Siden 07 Brandmand i Birkerød Brandvæsen.



Duchwaider, Axel, Motorordonans, Malermester; 25 Aars Jubilæumstegn; f. 17. Feb. 83 i Lyngby; S. af Kontorist Christian D. og Hustru Ane Frederiksen; g. 26. Maj 07 m. Elise f. Thomsen, f. 11. Sep. 83 i Birkerød. Siden 06 Brandmand i Birkerød Brandv.; 10 Motorordonans smst.



Eriksen, Carl, Brandmand, Snedker; f. 13. Jan. 91 i Sct. Jørgensbjerg; S. af Murer Anders E. og Hustru Madsigne Helene f. Møller; g. 13. Okt. 12 m. Anna Julie Jensen, f. 23. Juni 92 i Birkerød. Siden Sep. 18 Brandmand i Birkerød.

Hansen, Viggo, Assistent, Snedker; f. 10. Sep. 84.

Jensen, Ole, Brandmand, Arbejdsmand; f. 1. April 94.

Jensen, Severin Ferdinand, Brandmand, Snedker; f. 29. Marts 83 i Herringløse; S. af Tømrer Peder J. og Hustru Hedvig f. Hansen; g. 21. Okt. 06 m. Kirsten Marie Larsen, f. 17. Jan. 82 i Slagslunde. Siden 18 Brandmand i Birkerød; siden 29 Medl. af Best. i Snedkernes Fagforening, Hellerup Afd.

Jensen, Vegelius, Brandassistent, Smed; f. 7. Sept. 90.

Jensen, Poul Birk, Brandmand, Viktualiehandler; f. 23. Jan. 01 i Farum; S. af Gaardejer Lars J. og Hustru Kristine f. Poulsen; g. 23. Nov. 25 m. Erna Gudrun Hansen, f. 27. Juni 04 i Odense. Siden 33 Brandmand i Birkerød.

Jørgensen, Vilhelm, Brandmand, Arbejdsmand; f. 9. Marts 86 i Gl. Holte; S. af Arbejdsmand Jens Peter J. og Hustru Nille f. Sørensen; g. 14. Nov. 14 m. Elna Sofie Pedersen, f. 22. Dec. 92 i Stavnsholt. Brandmand i Birkerød; siden 34 i Best. for Hestekøb og Omegns Sygekasse; siden 34 i Best. for Hundredmandsforeningen.



Knudsen, Bertel Chr. Edelmann, Brandmand, Murer; f. 3. Marts 96 i Horsens; S. af Savskærer Niels Ebbesen K. og Hustru Sofie f. Therkelsen; g. 20. Okt. 19 m. Helga Sørensen, f. 9. April 98 i Tisvilde. 1. Feb. 20 Brandmand i Birkerød; siden 29 Medl. af Idrætsforeningen »Skjold«s Best.; 23 Revisor i Birkerød Brugsforen.; Marts 35 Idrætsmærket i Guld.



Laursen, Aksel Lindskov, Sprøjtefører, Mekaniker; f. 3. Aug. 95 i Vemb; S. af Træhandler Karl L. og Hustru Johanne f. Nielsen; g. 20. Aug. 20 m. Gerda Nielsen, f. 24. Sep. 92 i Holstebro. Siden 30 Sprøjtefører i Birkerød; siden 23 Form. for Idrætsforeningen »Skjold«; Juli 34 Kasserer i Birkerød Brevdueforening.

Løhde, Chr., Brandmand, Arbejdsmand; f. 29. Maj 94.



Petersen, Peter Johannes, Brandmand, Maler; f. 14. Juli 97 i Glumso; S. af Maskinpasser Søren P. og Hustru Marie f. Jensen; g. 20. Nov. 20 m. Elna Nielsen, f. 17. Juli 1900 i Bregnerød. Siden 32 Brandmand i Birkerød; siden 34 Medl. af Idrætsforeningen »Skjold«s Best.

BOGENSE BRANDVÆSEN

Bogense. Købstad i Odense Amt. 2.928 Indbyggere.

Bogense Brandvæsen er oprettet den 2. August 1932.

Styrken bestaar af 1 Brandinspektør, 1 Vicebrandinspektør og 6 Brandmænd.

Den faste Stationsvagt bestrides af Falcks Redningskorps, med hvilket der samarbejdes. Resten af Mandskabet tilkaldes pr. Telefon. Udrykningstid c. 5 Min.

Af eget Brandmateriel raader Brandvæsenet over 250 m 2" Slinger. Desuden kan der fra Redningskorpset disponeres over 1 Automobilsprøjte, samt 360 m Slange (160 m 3" og 200 m 2"). Røgbeskyttelse: 4 Filtermasker.

Bogense Brandvæsen er ikke Oplandsbrandvæsen for andre Kommuner.

Brandvæsenet har c. 5 Udrykninger om Aaret.

Der findes c. 3.000 Indbyggere i det af Brandvæsenet dækkede Omraade.

Adresser og Telefoner:

Brandinspektør: Cigarhandler Chr. Deleuran, Adelgade 70, Telf. 152.

Vicebrandinspektør: Blikkenslager K. Chr. Petersen, Adelgade, Telf. 200.

Kontor: Hos Brandinspektøren.

Alarmtelefon: »Ildebrand!«

Deleuran, Einar Chr. Frederik, Brandinspektør, Cigarhandler, Maler; f. 6. Dec. 76 i Bogense; S. af Cigarfabrikant Abraham D. og Hustru Marie, f. Schrep; g. 23. Nov. 01 m. Anna Marie Hansigne Christiansen, f. 29. Marts 78 i Jesore. 04 Brandmand i Bogense; 08 Underassistent; 14 Assistent; 18 Vicebrandinspektør; 1. April 32 Brandinspektør smst.; 22—34 Medlem af Bestyrelsen for Haandværkerforeningen; siden 33 Medlem af Ligningskommissionen.

Petersen, Karl Chr., Blikkenslager, Vicebrandinspektør i Bogense.



Frederiksen, Karl Chr., Brandmand, Gartner; f. 6. Jan. 92 i Bogense; S. af Tømrer Rasmus Chr. F. og Hustru Marie, f. Mortensen; g. 18 Maj 19 m. Tekla Martha Larsen, f. 28. Febr. 96 i Kbhvn. Siden 13 Brandmand i Bogense.

Jørgensen, Chr., Brandmand, Cigarmager, Bogense.

Larsen, Laurits Heinrich, Brandmand, Mekaniker; f. 29. Sept. 05 i Bogense; S. af Skomager-

mester Jens L. og Hustru Ida L.; g. 86. Juni 30 m. Amanda Jeppesen, f. 29. Sept. 06 i Bogense. 25 Underassistent i det frivillige Brandkorps i Bogense; siden 32 Brandmand i det faste Brandkorps smst.; siden Okt. 32 Formand for Smede og Maskinarbejdernes Fagforening, Bogense Afdeling.



Madsen, Sigurd Johan, Brandmand, Fornikler; f. 21. Nov. 86 i Kbhvn.; S. af Skomager Carl M. og Hustru Marie, f. Rasmusdatter; g. 1. Febr. 12 m. Marie Iversen, f. 31. Maj 91 i Aarhus. Siden 14 Brandmand i Bogense.

Petersen, Ejler, Brandmand, Skibstørrer, Bogense.

Petersen, Peter Chr., Brandmand, Skorstensfejermester; f. 10. April 86 i Otterup; S. af Skorstensfejerm. Curt Gerhard P. og Hustru Karoline Amalie, f. Poulsen; g. 24. Aug. 16 m. Karoline Kirstine Petersen, f. 2. Juni 89 i Veflinge. Siden 32 Brandmand i Bogense.

BOLDERSLEV BRANDVÆSEN

Bolderslev: Landsby i Hjordkær Kommune. Aabenraa Amt.

Bolderslev frivillige Brandværn er oprettet den 1. April 1928.

Styrken bestaar af 1 Kaptajn, 1 Vice-Kaptajn, 1 Brandfoged, 1 Sprøjtefører og 8 Menige. Der findes ikke fast Stationsvagt. Mandskabet tilkaldes ved Telefon og Hornsignal. Udrykningstid c. 10 Min.

Brandmateriel: 1 Haandkraftsprøjte m. m. Der raades over 200 m 2" Slinger. Røgbeskyttelse: 3 Filtermasker.

5 Brandhaner, der staar under et Tryk af 4 Atm.

Bolderslev Brandvæsen er desuden Brandvæsen for *Gaaskjær*, *Bjolderup*, *Hjordkær* og *Uge*.

Der er truffet Aftale med Aabenraa Brandvæsen om Hjælp i Katastrofetilfælde.

Brandvæsenet har c. 2 Udrykninger om Aaret.

Der findes m. 3500 Indbyggere i det af Brandvæsenet dækkede Omraade.

Adresser og Telefoner:

Kaptajn: Forpagter Chr. Rasmussen.

Vicekaptajn: Mekaniker Chr. Jepsen.

Alarmtelefon: »Ildebrand!«

Rasmussen, Chr., Kaptajn, Forpagter.

Jepsen, Christian, Stedfortræder f. Kaptajn; f. 14. Juni 1900 i Bolderslev; S. af Landmd. Jacob J. og Hustru Anna, f. Jørgensen; g. 11. Nov. 28 m. Jensine Petersen, f. 13. April 03 i Hobro. 1. April 28 Stedfortræder f. Kaptajn i Bolderslev.

Gimm, Gustav, Brandmand, Blikkenslager; f. 12. Juli 90 i Kisby, Angek, Tyskland; S. af Blikkenslager Chrestian Rudolf G. og Hustru Chrestina Margrete, f. Dethleffsen; g. m. Thora Abkjer, f. 29. Sept. 93 i Bolderslev. Siden 1. April 28 Brandmand i Bolderslev.



Jacobsen, Niels Christian, Brandfoged, Landmand; f. 28. Jan. 01 i Alslev pr. Hjørdkær; S. af Bygmester Jacob J. og Hustru Margarethe, f. Møller; g. 5. Okt. 22 m. Marie Caroline Festeren, f. 21. Aug. 96 i Bolderslev. Siden 1. April 28 Brandfoged i Bolderslev.



Johannsen, Johann, Brandmand, Maler; f. 16. Maj 06 i Gaaskjær pr. Bolderslev; S. af Maler Anton J. og Hustru Margrethe, f. Petersen; g. 5. Juni 35 m. Anna Jacobsen, f. 24. Sept. 09 i Bolderslev. Siden 15. Jan. 34 Brandmand i Bolderslev.

Koch, Hans, Kaptajn, Møller; f. 21. Sept. 96 i Jeising; S. af Møller Hans K. og Hustru Moline, f. Lorenzen; g. m. Cathrine Nissen. Siden 1. April 28 Kaptajn i Bolderslev.

Meng, Jørgen Hansen, Brandmand, Cyklehandler; f. 30. Nov. 06 i Raved pr. Bolderslev; S. af Landmd. Jørgen M. og Hustru Elisabeth, f. Horn; g. 26. Juni 1935 m. Agathe Marie Andersen, f. 31. Marts 07 i Bolderslev. Siden 1. Febr. 35 Brandmand i Bolderslev.

Petersen, Anton, Sprøjtefører, Købmand; f. 24. Maj 95 i Skudstrup pr. Skoldborg; S. af

Landmd. Anton P. og Hustru Metha, f. Møller; g. m. Lawrine Detleffsen, f. 27. Juli 94 i Rise pr. Rødekro. Siden 1. April 28 Sprøjtefører i Bolderslev.

Petersen, Lorenz, Brandmand, Landmand; f. 24. April 02 i Uge; S. af Landmd. Lorenz P. og Hustru Helene, f. Wind; g. 7. Nov. 24 m. Cathrine Wolf, f. 18. Dec. 03 i Bolderslev. Siden 1. April 28 Brandmand i Bolderslev.



Sarup, Hans Peter, Brandmand, Landmand; f. 7. Okt. 02 i Haderslev; S. af Smedemester Hans S. og Hustru Adelheid, f. Jørgensen; g. 21. April 28 m. Elvine Jacobsen, f. 5. Okt. i Tombøll. Siden 1. April 28 Brandmand i Bolderslev.



Sarup, Jørgen Jørgensen, Brandmand, Vognmand; f. 13. Aug. 05 i Haderslev; S. af Smedemester Hans S. og Hustru Adelheid, f. Jørgensen; g. 31. Okt. 30 m. Marie Møller, f. 13. Dec. 07 i Tandslet, Als. Siden 1. April 29 Brandmand i Bolderslev.



Thomsen, Jes, Brandmand, Landmand; f. 8. Sept. 04 i Bolderslev; S. af Landmd. Christian T. og Hustru Helene, f. Jessen. Siden 1. April 28 Brandmand i Bolderslev.

BORUP-KIMMERSLEV BRANDVÆSEN

Borup-Kimmerslev: Sognekommune i Roskilde Amt. 1.734 Indbyggere.

Borup-Kimmerslev Brandvæsen er oprettet den 1. Januar 1931.

Styrken bestaar af 1 Brandinspektør, 2 Assisterter og 6 Mand.

Der findes ikke fast Stationsvagt. Mandskabet tilkaldes dels ved Klokker i Hjemmene, dels pr. Telefon. Udrykningstid c. 4 Min.

Brandmateriel: 1 Udrykningsautomobil, 1 Paahængsmotorsprøjte (1000 M/L) m. m. Der raades over 620 m Slange (390 m 3" og 230 m 2"). Røgbeskyttelse: 4 Filtermasker.

2 Brandhaner, der staar under et Tryk af 3 Atm. samt en Sugeanordning fra Borup Sø.

Borup Brandvæsen er ikke Oplandsbrandvæsen for andre Kommuner.

Der er truffet Aftale med Falcks Redningskorps om Understøttelse i Katastrofetilfælde.

Brandvæsenet har c. 15 Udrykninger om Aaret.

Kommunens samlede Udgifter til Brandvæsenet andrager aaligt c. 1.700 Kr. (Udgifter: c. 2.000 Kr., Indtægter: c. 300 Kr.).

Der findes c. 1.700 Indbyggere i det af Brandvæsenet dækkede Omraade.

Adresser og Telefoner:

Brandinspektør: Karetmagermester P. Krogh, Vognmagergade, Telf. 7.

1. Assistent: H. Chr. Andersen.

Kontor: Hos Brandinspektøren.

Brandstation: Vognmagergade.

Alarmtelefoner: Borup 7 og 50.



Krogh, Peter, Brandinspektør, Karetmager og Trælasthandler; f. 13. Okt. 76 i Bjerne; S. af Hans Peter K. og Hustru Karen Kirstine, f. Hansen; g. 2. Okt. 14 m. Karen, Larsen, f. 19. Juni 77 i Bjerne. 1. Jan. 31 Brandinspektør i Borup Brandvæsen; siden 18 Vurderingsmand i Østifternes Brandforsikring; 20—24 Formand for Hjælpekassen; 28—32 Medl. af samme; 19—28 henholdsvis Formand, Kasserer og Revisor i Borup Brugsforening.

Andersen, Hans Chr., 1. Assistent; f. 6. Marts 92 i Lamstrup; S. af Rasmus A. og Hustru Margrethe, f. Larsen; g. 20. Dec. 14 m. Kristine Rasmussen, f. 4. Marts 95 i Vester Egesborg. 1. Jan. 32 1. Assistent i Borup Brandv.; siden 21 i Best. f. Understøttelsesforeningen; i 12 Aar Formd. for Spareforeningen Julens Glæde; i 2 Aar Formd. f. Folkedansforeningen; i Best. f. Dansk Arb. Forbund, Kontrolbestyrer



i 12 Aar, Kasserer i 10 Aar og Fanebærer siden 20.



Hansen, Hagbart, Christen, 2. Straalemester; f. 16. Febr. 07 i Dalby; S. af Carl Julius H. og Hustru Christine, f. Jensen; g. 15. Nov. 31 g. m. Esther Larsen, f. 27. Okt. 12 i Borup. 1. April 32 2. Straalemester i Borup Brandv.; si-

den 35 i Bestyrelsen for Spareforen. »Julens Glæde«.



Holmqvist, Niels Peter, 1. Straalemester; f. 18. Jan. 79 i Ringsted Landsogn; S. af Peder Jacob H. og Hustru Anna Holmqvist; g. 5. Maj 04 m. Anna Jensen, f. 18. Febr. 73 i Vigersted. 1. Jan. 32 1. Straalemester.



Larsen, Henry Svend Aage, 2. Assistent; f. 23. Marts 97 i Borup; S. af Poul L. og Hustru Sofie, f. Rasmussen; g. 13. Juni 20 m. Nielsine Jensen, f. 16. Juli 91 i Kornerup. 1. Jan. 32 2. Assistent i Borup Brandvæsen.



Jensen, Johs., 3. Sprøjtefører; f. 5. April 01 i Andst; S. af Jens J. og Hustru Karoline, f. Nielsen; g. 25. Maj 31 m. Rosa Andersen, f. 8. Sept. 07 i Fakse. 1. April 34 3. Sprøjtefører i Borup Brandv.; siden 34 i Best. f. Borup Idrætsforening.



Nielsen, Harald Chr., 1. Sprøjtefører, Bilejer; f. 20. Jan. 98 i Vigersted; S. af Christoffer N. og Hustru Karen, f. Larsen. 1. Jan. 32 1. Sprøjtefører i Borup Brandv.; siden 30 i Best. f. Midt-sjællands Kørelærerforen.; siden 34 i Best. f. Folkedanserforeningen.



Larsen, Aksel Robert, 3. Straalemester, Snedker; f. 30. Maj 1900 i Borup; S. af Poul L. og Hustru Sofie, f. Rasmussen. 1. Juli 33 3. Straalemester i Borup Brandv.



Rasmussen, Hans Chr., Sprøjtefører, Arbejdsmand; f. 30. Jan. 99 i Lellinge; S. af Næstfmd. Niels Peter R. og Hustru Maren, f. Nielsen; g. 27. Juli 23 m. Dagmar Hanne Sofie Pedersen, f. 13. Juni 93 i Dyndet. 1. Jan. 32 Sprøjtefører i Borup Brandv.; siden 27 Revisor i Dansk Arbmds. Forbund.

BOV BRANDVÆSEN

Bov: Sognekommune i Aabenraa Amt. 4.266 Indbyggere.

Bov frivillige Brandværn (Centralværn) er oprettet i 1933.

Styrken består af 1 Kaptajn, 1 Sprøjtefører, 1 Stigefører, 1 Kasserer, 1 Hornist og 13 Brandmænd.

Der findes ingen fast Stationsvagt. Manskabet tilkaldes ved Telefon og Hornsignaler. Udrykningstid c. 4 Min.

Brandmateriel: 1 Motorsprøjte (800 M/L), 1 Haandkraftsprøjte (300 M/L) m.m. Der raaes over 180 m 2" Slange. Røgbeskyttelse: 4 Filtermasker.

Der findes ingen Brandhaner, men foruden 3 Branddamme er der 3 Vandbeholdere à 40 Kubikmeter Vand.

Bov Brandvæsen er ikke Oplandsbrandvæsen for omliggende Kommuner.

Der er truffet Aftale med Holbøl Brandvæsen om Katastrofehjælp.

Brandvæsenet har c. 4 Udrykninger om Aaret.

Der findes c. 4.500 Indbyggere i det af Brandvæsenet dækkede Omraade.

Adresser og Telefoner:

Kaptajn: Vognmand Jens Jensen, Telf. 260.

Kontor: Hos Brandinspektøren.

Brandstation: Bov By.

Alarmtelefon: »Ildebrand!«



Jensen, Jens Jørgensen, Kaptajn, Vognmand; f. 17. Juli 92 i Adsbøl pr. Graasten; S. af Landmd. Hans J. og Hustru Anna, f. Jürgensen; g. 20. Sept. 18 m. Camilla Kathrine Jürgensen, f. 26. Sept. 96 i Bov. Siden 33 Kaptajn for Bov frivill. Brandv.; siden 33 Brandfoged i Bov. Jernkorset 1. og 2. Kl., Æreskors for Frontkæmpere, sort Distinktion for saarede. Formand for Ringriderforeningen for Bov og Omegn.



Siden 33 Reservestraalemester i Bov friv. Brandv.



Bahrs, Jacob Heinrich, Straalemester, Smedemester; f. 26. Marts 88 i Løgumkloster; S. af Slagtermester Jakob Heinrich B. og Hustru Caroline, f. Thomsen; g. 26. Dec. 10 m. Kristine Hansen, f. 29. Aug. 88 i Aarlund. Siden 33 Straalemester i Bov friv. Brandv. Æreskors for Frontkæmpere, sort Distinktion for Saarede.



Andresen, Peter, Menig, Købmand; f. 3. Okt. 07 i Bov; S. af Købmd. Christian Thomas Nikolaus A. og Hustru Anna Marie, f. Jørgensen. Siden 33 Menig i Sprøjteafd. i Bov friv. Brandv.

Bahrs, Christian Jakob, Reservestraalemester, Smed; f. 30. April 11 i Stenderup; S. af Smedemester Jacob B. og Hustru Kirstine, f. Hansen.

Bruhn, Alberto F. M., Stigefører, Graver og Kirketjener ved Bov Kirke; f. 8. Juli 1900 i Avnbøl, Ullerup Sogn. Siden 32 Stigefører i Bov friv. Brandv.; siden 1. Okt. 33 Tillidsmand i »Dansk Samfund« for Bov; siden Marts 32 Stævningsmand for Bov Sogn; siden Dec. 34 Medl. af Best. af Bov Ungdomsforening og 35



Medl. af Best. af Bov og Omegns Husflidsforening.



Carstensen, Heinrich August, Menig, Landmand; f. 15. Okt. 12 i Bov; S. af Grdj. August C. og Hustru Frida, f. Danker. Siden 34 Menig i Stigeafd. i Bov friv. Brandv.



Johannsen, Anton, Menig, Landmand; f. 31. Marts 02 i Gallehus pr. Møgeltønder; S. af Snedkermester Andreas Mathiesen J. og Hustru Kathrine, f. Thomsen. Siden 11. Juni 34 Menig i Stigeafd. i Bov fr. Brandv.



Johansen, Johan Frederik, Menig, Mælkehandler; f. 22. April 99 i Hanved; S. af Smed Johan J. og Hustru Kristine, f. Andresen; g. 6. Febr.

24 m. Anna Rubusch, f. 7. Febr. 05 i Kragelund. Siden 33 Menig i Sprøjteafd. i Bov friv. Brandv.



Jørgensen, Carl, Menig, Landmand; f. 27. Sept. 08 i Bov; S. af Gaardejer Christian Friedrich J. og Hustru Andrea, f. Christensen. Siden 33 Menig i Stigeafdelingen i Bov friv. Brandv.



Kryhlmand, Jørgen, Sprøjtefører, Mekaniker; f. 1. Maj 01 i Sønderborg; S. af Landmand Jens K. og Hustru Anna Marie, f. Hansen; g. 5. Maj 28 m. Margarethe Hansen, f. 17. Marts 02 i Søgaard. Siden 33 Sprøjtefører i Bov friv. Brandv.; siden 33 Næstformand i Bov friv. Brandv.



List, Christian Jørgen, Menig, Murermester; f. 11. Maj 93 i Søgaard; S. af Landmand Christian Jørgen L. og Hustru Anna, f. Johannsen; g. 21. April 24 m. Frida Prehn, f. 6. Sept. 03 i Flensborg. Siden 33 Menig i Sprøjteafd. i Bov friv. Brandv.; siden 33 Medl. af Bestyrelsen for Bov Vandværk.

Lorenzen, Jørgen Jessen, Kasserer, Købmand; f. 2. Sept. 97 i Bov; S. af Skrædermester Lorenz L. og Hustru Anna, f. Johannsen; g. 21. April 24 m. Frida Prehn, f. 6. Sept. 03 i Flensborg. Siden 33 Kasserer i Bov friv. Brandv.; siden 31 Medl. af Bestyrelsen for Handelsforeningen for Graasten og Omegn; siden 32 Kasserer i Ring-



riderforeningen for Bov og Omegn; siden 33 Medl. af Bestyrelsen for Bov Sogns Sygekasse.



Bojsen P. og Hustru Anna Marie P.; g. 21. Maj 30 m. Alma Henriette Jørgensen, f. 16. Juli 08 i Bov. Siden 34 Menig i Stigeafd. i Bov friv. Brandv.



Nissen, Andreas Anders, Menig, Landmand; f. 9. Dec. 92 i Skrydstrup; S. af Arbejder Jes N. og Hustru Kathrine, f. Keller; g. 11. Maj 21 m. Anna Margrethe Iversen, f. 1. Maj 95 i Vamdrup. Siden 33 Menig i Stigeafd. i Bov friv. Brandv.



Petersen, Jørgen, Menig, Gæstgiver; f. 11. Maj 01 i Kværs; S. af Gæstgiver Peter Jørgen P. og Hustru Kristine, f. Jørgensen; g. 21. April 31 m. Eline Christiansen, f. 17. Marts 06 i Høsnap. Siden 33 Menig i Sprøjteafd. i Bov friv. Brandv.



Paulsen, Johann August, Hornist, Arbejder; f. 1. Juni 83 i Lüjenhorn; S. af Arbejder Nis P. og Hustru Kristine Sofie, f. Lander; g. 30. Aug. 09 m. Johanne Katrine Bartelsen, f. 2. Dec. 88 i Hørup. Siden 33 Hornist i Bov friv. Brandv.



Schmidt, Asmus Petersen, Menig, Landmand; f. 1. Okt. 01 i Bov; S. af Gaardejer Lorenz P. S. og Hustru Anna Kristine, f. Mathiesen. Siden 33 Menig i Stigeafd. i Bov friv. Brandv.



Petersen, Hans, jun., Menig, Bager.

Petersen, Johannes, Menig, Karetager; f. 3. Jan. 05 i Ø. Højst; S. af Landand Andreas



Schmidt, Nis Nikolaj Christiansen, Menig, Landmand; f. 23. Okt. 04 i Bov; S. af Jürgen S. og Hustru Metha, f. Lenger. Siden 39 Menig i Sprøjteafd. i Bov friv. Brandv.

BREDEBRO BRANDVÆSEN

Bredebro. Stationsby i Tønder Amt. 1572 Indbyggere.

Bredebro frivillige Brandværn er oprettet den 10. August 1924.

Styrken bestaar af 1 Kaptajn, 4 Befalingsmænd og 28 Brandmænd.

Der findes ikke fast Stationsvagt. Mandskabet tilkaldes pr. Telefon. Udrykningstid c. 10 Min.

Brandmateriel: 1 Ellehammerpumpe med indbygget Motor, 1 Haandtrykssprøjte m. m. Der raades over 190 m 3" Slange. Røgbeskyttelse: 1 Filtermaske.

5 Brandhaner.

Bredebro Brandvæsen er ikke Oplandsbrandvæsen for omliggende Kommuner.

Brandvæsenet har c. 5 Udrykninger om Aaret.

Der findes c. 1.600 Indbyggere i det af Brandvæsenet dækkede Omraade.

Adresser og Telefoner:

Kaptajn: Fr. Rogge.

Brandstation: Bredebro.

Alarmtelefon: Bredebro 70.



Rogge, Friedrich Andreas, Kaptajn, Malermester; Jernkorset 2. Kl.; f. 11. Juli 87 i Abterp; S. af Skrædermester Andreas R. og Hustru Bothilde, f. Petersen; g. 17. Aug. 12 Marie Hansen, f. 26. April 85 i Sattrup. 10. Aug. 24 Stigefører i Bredebro friv. Brandv. 10. Maj 30 Brandmester smst.

Aabling, Christian Sørensen, Brandmand, Købmand; f. 21. Okt. 06 i Bredebro; S. af Købmand L. N. Aa. og Hustru Christine, f. Sørensen; g. 29. Okt. 30 m. Cecilie Christine Wentien, f. 29. Okt. 07 i Døstrup. 1. Marts 30 Brandmand i Bredebro friv. Brandv.

Andersen, Peter Jensen, Brandmand, Gæstgiver, Jernkorset 2. Kl.; f. 26. Febr. 91 i Løgumkloster; S. af Møller Christian A. og Hustru Petrea, f. Avnise; g. 16. Sept. 19 m. Kathrine Jensen, f. 19. Febr. 91 i Bredebro. 10. Aug. 24 Brandmand i Bredebro.

Brodersen, Jørgen Sønnich, Stigefører, Købmand; f. 31. Maj 97 i Bredebro; S. af Købmand Lauritz M. B. og Hustru Mette Marie, f. Nielsen; g. 27. Sept. 29 m. Dorthea Kirstine Møller, f. 19. April 99 i Bredebro. 10. Aug. 24 Brandmand i Bredebro friv. Brandv.; 1. April 30 Stigefører smst.; 24 Bestyrelsesmedl. (Kasserer) i Tønder Amts Købmandsforening; Jan. 31 For-

mand f. Tønder Amts Købmandsforening; Medl. af Best. f. den lokale Haandværker- og Handelsforening.

Christensen, Hans Knudsen, Brandmand, Farvermester; f. 30. Marts 05 i Bredebro; S. af Farver A. H. C. og Hustru Metha, f. Davidsen; g. 21. Maj 33 m. Johanne Henriette Debel, f. 11. Aug. 12 i Løgumkloster. 28 Brandmand i Bredebro friv. Brandv.

Clausen, Rasmus, Sekretær, Barbermester; f. 12. Juni 99 i Tofflund; S. af Malermester Rasmus C. og Hustru Marie, f. Hede; g. 29. Sept. 29 m. Annemarie Kyhl, f. 30. Jan. 02 i Tønder. 24 Sekretær v. Brandværnet i Bredebro. Siden 30 Formand for Tønder Amts Barber- og Frisørforening; siden 32 Medl. af Best. f. Sønderjydsk Barberforening; siden 33 Medl. af Best. f. Haandværker- og Handelsforeningen i Bredebro.

Dela, Gerhard, Motorpasser, Mekaniker; f. 2. Febr. 04 i Dyppel; S. af Entreprenør Jes S. D. og Hustru Marie, f. Dam; g. 6. Juli 30 m. Erna Olla Liljelund, f. 23. Marts 05 i Kbhvn. 1. April 30 Brandmand i Bredebro friv. Brandv.

Gantzel, Enne Madsen, Kasserer, Materialist (Droguist); f. 7. Aug. 90 i Nyholm ved Tønder; S. af Landmand Martin G. og Hustru Anne, f. Madsen; g. m. Amalie Christine Styrk, f. 7. Maj 92 i Møllerup ved Visby. Aug. 25 Brandmand i Bredebro friv. Brandv.; Kasserer siden Værnets Oprettelse.

Hansen, Christian Hans, Brandmand, Skomager; f. 18. Jan. 04 i Bredebro; S. af Slagter Chr. Peter H. og Hustru Maren, f. Schmidt; g. 15. Jan. 28 m. Johanne Henriette Stork, f. 13. Nov. 05 i Østerby. 10. Aug. 24 Brandmand i Bredebro friv. Brandv.

Hansen, Karl Petersen, Brandmand, Vognmand; f. 22. Maj 08 i Bredebro; S. af Slagter Peter H. og Hustru Maren, f. Schmidt; g. 30. Juli 33 m. Jenny Schmidt, f. 30. Juni 14 i Aaterp. Maj 29 Brandmand i Bredebro friv. Brandv.

Hansen, Marinus, Brandmand, Tømrermester; f. 17. Febr. 06 i Bredebro; S. af Slagtermester Peter H. og Hustru Maren, f. Schmidt; g. 17. Sept. 32 m. Ane Helene Holst, f. 7. Sept. 06 i Randerup. Juli 35 Brandmand i Bredebro friv. Brandv.

Hansen, Nis Jørgen, Brandmand, Husmand; f. 10. Aug. 01 i Bredebro; S. af Slagter Peter H. og Hustru Maren, f. Schmidt; g. 13. Nov. 23 m. Anna Cathrine Schrøder, f. 11. April 01 i Kjærgaard. 10. Aug. 24 Brandmand i Bredebro friv. Brandv.

Hansen, Peter Lausten, Straalefører, Husmand; f. 10. Aug. 01 i Bredebro; S. af Slagter Peter H. og Hustru Maren, f. Schmidt; g. 23. Maj 26 m. Anne Marie Simonsen, f. 2. Nov. 04 i Møgeltønder. 10. Aug. 24 Brandmand i Bredebro friv. Brandv.; Aug. 27 Straalefører smst.

Hansen, Thomas, Brandmand, Karetmager; f. 29. Jan. 03 i Voge; S. af Landmand Hans Peter H. og Hustru Hedvig, f. Clausen; g. 14. Aug. 26 m. Christine Krag. 1. Maj 26 Brandmand i Bredebro friv. Brandv.

Jensen, Hans Nissen, Vicestigefører, Vognmand; f. 31. Dec. 79 i Wium; S. af Landmand Søren J. og Hustru Nikoline, f. Kjær; g. 24. Sept. 04 m. Christiane Frandsen, f. 12. Juli i Emmelev. 10. Aug. 24 Brandmand i Bredebro friv. Brandv. 1. April 28 Stigefører II smst.

Jensen Tøgesen, Jørgen, Hydrantfører, Bagermester; f. 29. Jan. 06 i Hjørnkær; S. af Karetmager Jørgen T. J. og Hustru Dorothea Marie, f. Hansen; g. 29. Okt. 28 m. Marta Petersen, f. 8. Marts 04 i Kummelev pr. Bredebro. 31. Marts 30 v. Hydrantafdelingen i Bredebro friv. Brandv.; 1. Marts 28 Straalefører smst.

Jepsen, Laust Nielsen, Straalefører, Installatør; f. 23. Jan. 04 i Bredebro; S. af Blikkenslager Niels J. og Hustru Bothilde, f. Petersen; g. 20. Okt. 35 m. Martha Nørgaard, f. 4. Dec. 13 i Borg. 10. Aug. 24 Brandmand i Bredebro; 1. Marts 28 Straalefører smst.

Junker, Anders Hansen, Brandmand, Købmand; f. 10. Aug. 82 i Gærup; S. af Smedemester Anders Peter J. og Hustru Magdalene, f. Hansen; g. 12. Sept. 08 m. Dagmar Skau, f. 3. Nov. 84 i Løgumkloster. 10. Aug. 24 Brandmand i Bredebro friv. Brandv.; Medl. af Kommunalbestyrelsen 10—20; 26—35 Medl. af Tønder Amtsraad.

Junker, Peter, Brandmand og Musiker, Købmand; f. 22. Juni 09 i Brede; S. af Købmand Anders Hansen J. og Hustru Dagmar, f. Skau;

g. 19. Aug. 34 m. Anna Thomsen Lund, f. 27. Juli 08 i Aarhus. 1. Maj 28 Brandmand og Musiker i Bredebro friv. Brandv.



Kastbjerg, Karsten Andersen, Brandmand, Murermester; f. 26. Febr. 03 i Borg; S. af Banearb. Mads K. og Hustru Marie, f. Rahr; g. 11. Maj 24 m. Alma Vilhelmine Schnell, f. 8. Juli 03 i Overjersdal. 1. Maj 31 Brandmand i Bredebro friv. Brandv.

Lassen, Karl, Brandmand, Arbejder, Jernkors 2. Kl.; f. 19. Juni 97 i Visby; S. af Skomager Iver L. og Hustru Cecilie, f. Terkelsen; g. 19. Juni 20 m. Bothilde Petersen, f. 24. Aug. 98 i Bredebro. 1. April 31 Brandmand i Bredebro friv. Brandv.

Madsen, Peter Andreas, Hornist, Skomagermester; f. 12. Juli 08 i Bredebro; S. af Skomagerm. Christian M. og Hustru Anna, f. Hansen; g. 28. Maj 32 m. Laura Jessen, f. 23. Jan. 06 i Østerhøjt. 1. Marts 27 Brandmand i Bredebro friv. Brandv.; 1. April 30 Hornist smst.

Nicolaisen, Christian, Sprøjtefører, Montør v. Post- og Telegrafv.; f. 20. Maj 87 i Bredevad; S. af Købmand Hans N. og Hustru Marie, f. Adamsen; g. 6. Aug. 16 m. Margrethe Bromann, f. 1. Maj 94 i Ohrsted, Husum. 26 Brandmand i Bredebro friv. Brandv.

Nielsen, Jens, Brandmand, Portør; f. 15. Dec. 97 i Fredericia; S. af Næstformand Niels M. N. og Hustru Ane, f. Johansen; g. 24. Juni 22 m. Ellen Jørgensen, f. 17. Maj 99 i Toftlund. 5. Marts 30 Brandmand i Bredebro friv. Brandv.



Nissen, Leonhard Julius, Maskinmester II, Smed; f. 18. Marts 05 i Borg; S. af Landmand Theodor N. og Hustru Andrea, f. Feddersen; g. 14. Maj 32 m. Karen Mathiesen, f. 18. Jan. 10 i Nybo. 10. Aug. 24 Brandmand i Bredebro friv. Brandv.; 29 Maskinmester smst.

Nørgaard, Laue Nissen, Brandmand, Konsulent; f. 22. Juli 99 i Arnitlund; S. af Gaardejer Peter N. og Hustru Anna, f. Jessen; g. 19. Dec. 24 m. Martha Marie Biehl, f. 29. Juli 03 i Kiel. Sept. 34 Brandmand i Bredebro friv. Brandv.; Landbrugskandidat.

Petersen, Peter Lausten, Motorfører, Maskinfører; f. 19. Sept. 97 i Abild; S. af Arbejder Peter P. og Hustru Ingeborg, f. Mathiesen; g. 10. Marts 22 m. Margrete Petersen, f. 29. Marts 97 i Solderup. 10. Aug. 26 Brandmand i Bredebro; 28 Motorfører smst.

Rossen, Peter Christian, Hornist, Skrædermester; f. 18. April 82 i Nørre Løgum; S. af Snedkermester Andreas R. og Hustru Gyde, f. Vermer; g. 17. Nov. 08 m. Marie Hansen, f. 2. Aug. 82 i Harris. 10. Aug. 24 Brandmand i Bredebro friv. Brandv.

Schmidt, Hans P., Brandmand, Købmand; f. 12. Marts 1900 i Toftlund; S. af Husmand Hans S. og Hustru Marie, f. Pedersen; g. 25. Maj 24 m. Lilly Schmidt, f. 4. Aug. 03 i Kongsmark, Røme. 1. Maj 34 Brandmand i Bredebro friv. Brandv.

Straagaard, Nis, Brandmand, Smedemester; f. 12. Marts 07 i Vollerup; S. af Smedemester Jacob S. og Hustru Johanne, f. Nissen; g. 25. Sept. 32 m. Petrine Stehr, f. 2. Maj 11 i Aabenraa. Febr. 34 Brandmand i Bredebro friv. Brandv.

Thøstesen, Hermann Eli, Brandmand, Maler; f. 18. Marts 76 i Borg; S. af Arbejder Christian T. og Hustru Ane, f. Brodersen; g. 14. April 03 m. Ingeborg Maria Christensen, f. 8. Maj 78 i Hørup. 10. Aug. 24 Brandmand i Bredebro friv. Brandv.

Tønder, Valdemar, Brandmand, Urmager; f. 3. April 95 i Skærbæk; S. af Skræderm. Chr. J. T. og Hustru Birgitte, f. Holm; g. 8. Juli 24 m. Anne Sofie Christensen, f. i Bredebro. 10. Aug. 24 Brandmand i Bredebro friv. Brandv.

Winter, Mathias Nissen, Brandmand, Købmand; f. 18. Aug. 76 i Sønderløgum; S. af Landmand Jakob W. og Hustru Anna, f. Jensen; g. 25. Okt. 08 m. Marie Sofie Nielsen, f. 2. Juli 89 i Flensborg. 10. Aug. 24 Brandmand i Bredebro friv. Brandv.

BRO BRANDVÆSEN

Bro: Landsby paa Als i Sønderborg Amt.

Bro frivillige Brandværn er oprettet den 18. Juni 1928.

Styrken bestaar af 20 Mand.

Der findes ikke fast Stationsvagt. Mandskabet tilkaldes ved Sirene. Udrykningstid c. 8 Minutter.

Brandmateriel: 1 Haandtryksprøjte m. m. Der raades over 150 m 2" Slange.

Bro Brandvæsen er ikke Oplandsbrandvæsen for andre Kommuner.

Brandvæsenet har 1—2 Udrykninger om Aaret.

Der findes c. 1.500 Indbyggere i det af Brandvæsenet dækkede Omraade.

Adresser og Telefoner:

Kaptajn: Landmand J. Elnef. Telf.: Augustenborg 58.

Stedfortræder: Landmand C. Schöndorff.

Alarmtelefon: »Ildebrand!«

Elnef, Jørgen, Fører, Landmand; f. 27. Febr. 79 i Hundslev; S. af Gaardmd. Peter E. og Hustru Marie, f. Bruhn; g. 19. Juni 03 m. Charlotte Schmidt, f. 28. April 79 i Bro. 18. Juni 28 Fører for Bro friv. Brandv.

Schöndorff, Christian, Stedfortræder for Føreren, Landmand; f. 2. April 93 i Bro; S. af Landmd. Carl S. og Hustru Anne Christine, f. Hansen Andersen; g. 31. Marts 22 m. Anna Schöndorff, f. 2. Maj 96 i Sønderborg. 18. Juni 28 Stedfortræder for Føreren for Bro friv. Brandv. Jernkorset II Kl. fra Verdenskrigen.

Andresen, Hans, Kasserer og Sekretær, Slagter; f. 31. Maj 04 i Bro; S. af Arbejder Christian A. og Hustru Christine, f. Hansen. 18. Juni 28 Brandmand i Bro friv. Brandv.; 14. Sept. 30 Kasserer og Sekretær smst.

Christensen, Asmus, Menig, Medhjælper ved Landbrug; f. 6. Marts 08 i Ringenæs; S. af Arbmd. Jes C. og Hustru Anna, f. Petersen. 1. Maj 34 Brandmand i Bro friv. Brandv.

Clausen, Christian, Brandmand, Arbejder; f. 31. Jan. 92 i Dynt; S. af Arbejder Jacob C. og Hustru Ingeborg, f. Hansen Folmann; g. 12. Febr. 21 m. Therese Louise Schultze, f. 4. Dec. 99 i Saltza a/Harz. 25. Juni 28 Brandmand i Bro friv. Brandv. Jernkorset II Kl. fra Verdenskrigen; Hanseatenkreuz.

Deichgræber, Carl, Menig, Medhjælper; f. 6. Okt. 17 i Sebbelev; S. af Gaardmd. Johannes D. og Hustru Christine, f. Jespersen. 10. Maj 35 Brandmand i Bro friv. Brandv.

Elnef, Jacob Christian, Brandmand, Karl; f. 29. Jan. 08 i Bro; S. af Landmd. Jørgen E. og Hustru Charlotte, f. Schmidt. 3. Juni 29 Brandmand i Bro friv. Brandv.

Hansen, Carl Christian, Menig, Gartner; f. 1. Marts 10 i Bro; S. af Gartner Christian H. og Hustru Sofie, f. Kock. 2. Juli 28 Brandmand i Bro friv. Brandv.

Hansen, Niels Peter, Vicedelingsfører, Købmand; f. 3. Juli 06 i Bro; S. af Gartner Christian H. og Hustru Sofie, f. Kock. 18. Juni 28 Brandmand i Bro friv. Brandv.

Hansen, Valdemar, Menig, Husmand; f. 26. Dec. 99 i Starup, Vejle Amt; S. af Landmd. Henrik H. og Hustru Kathrine, f. Kaad; g. 19. Marts 26 m. Marie Hansen, f. 15. Nov. 03 i Vibøge, Als. 2. Febr. 35 Brandmand i Bro friv. Brandv.

Jepsen, Jes, Menig, Karl; f. 20. Febr. 16 i Gammelgaard; S. af Arbejder Andreas J. og Hustru Andrea, f. Jessen. 10. Sept. 35 Brandmand i Bro friv. Brandv.

Kleinert, Robert, Landmand, Stigefører i Bro friv. Brandv.

Kublik, Emanuel, Menig, Arbejder; f. 26. Juli 10 i Mariendorf, Ukraine; S. af Arbejder Eduard K. og Hustru Justine, f. Bullmann; g. 13. Maj 33 m. Ida Koln, f. 24. Sept. 10 i Mariendorf, Ukraine. 6. April 31 Brandmand i Bro friv. Brandv.



Lyck, Michael, Menig, Arbejder; f. 13. Sept. 93 i Mariendorf, Ukraine; S. af Arbejder Julius L. og Hustru Wilhelmine, f. Kublik; g. 25. Dec. 20 m. Ahlvine Kublik, f. 13. April 04 i Mariendorf, Ukraine. 23. Juli 28 Brandmand i Bro friv. Brandv.



Mojsen, Peter Hansen, Brandmand, Arbejdsmand; f. 7. Dec. 09 i Lillemølle; S. af Arbmd. Jørgen M. og Hustru Marie, f. Callesen; g. 6. Juli 34 m. Inge Iversen, f. 27. Juni 14 i Nordborg. 11. Maj 31 Brandmand i Bro friv. Brandv.

Nissen, Ludvig, Hornist, Arbejder; f. 18. Febr. 99 i Sønderborg; S. af Vagtmester Ludvig N. og Hustru Anna, f. Petersen; g. 1. Dec. 21 m. Marie Callesen, f. 4. Nov. 84 i Slesvig. 18. Juni 28 Brandmand i Bro friv. Brandv. Jernkorset II Kl. fra Verdenskrigen.

Petersen, Jørgen, Karl, Brandmand i Bro friv. Brandv.

Pfeiffer, Andreas, Murer, Brandmand i Bro friv. Brandv.

Pfeiffer, M., Arbejdsmand, Brandmand i Bro friv. Brandv.

Schytze, Fritz, Arbejdsmand, Brandmand i Bro friv. Brandv.

Skaarup, Jørgen, Sprøjtepasser, Arbejder; f. 11. Dec. 02 i Guderup; S. af Arbmd. Frederik S. og Hustru Marie, f. Johansen; g. 28. April 29 m. Christine Hansen, f. 19. Maj 05 i Gundstrupmark. 28. Maj 30 Brandmand i Bro friv. Brandv.; 28. Jan. 33 Sprøjtepasser smst.

Thiesen, Joseph, Menig, Karl; f. 15. Aug. 10 i Nybøl; S. af Husmd. Adolf T. og Hustru Maren, f. Jensen. 1. Maj 33 Brandmand i Bro friv. Brandv.

Veber, Nikolai, Stedfortræder for Stigeføreren, Arbejder; f. 29. Nov. 97 i Flensborg; S. af Arbejder Johann V. og Hustru Marie, f. Petersen; g. 21. Okt. 20 m. Sofie Eruhs, f. 16. Jan. 01 i Flensborg. 18. Juni 28 Brandmand i Bro Brandv. Jernkorset II Kl. fra Verdenskrigen.

BROAGER BRANDVÆSEN

Broager. Sognekommune i Sønderborg Amt. 4.799 Indbyggere.

Broager frivillige Brandværn er oprettet i 1880.

Styrken bestaar af 1 Brandinspektør, 1 Vicebrandinspektør, 1 Stigefører, 1 Vicestigefører, 1 Sprøjtefører, 1 Vicesprøjtefører, 1 Delingsfører, 1 Musikmester, 1 Saniteter og 41 Brandmænd.

Der findes ikke fast Stationsvagt. Mandskabet tilkaldes ved Sirene.

Udrykningstid c. 10 Min.

Brandmateriel: 1 Bernard-Motorsprøjte, 1 Paahængsprøjte, 1 mek. Stige m. m. Der raades over 300 m 2" Slange.

18 Brandhaner, der staar under et Tryk af c. 4 Atm.

Broager Brandvæsen er ikke Oplandsbrandvæsen for andre Kommuner.

Brandvæsenet har 1—2 Udrykninger om Aaret.

Der findes c. 5.000 Indbyggere i det af Brandvæsenet dækkede Omraade.

Adresser og Telefoner:

Brandinspektør: Købmand Nicolai Horn, Telf. 4.

Vicebrandinspektør: Slagtermester Carl Rasmussen, Telf. 70.

Brandstation: Broager.

Alarmtelefon: »Ildebrand!«



Horn, Nikolai Dellef, Brandinspektør, Købmand; f. 13. Dec. 85 i Broager; S. af Købmd. og Gæstgiver Hans Dellef H. og Hustru Kathrine, f. Lund; g. 15. Maj 13 m. Martha Lorenzen, f. 22. Marts 91 i Dybbøl. 13 Brandmand i Broager; 19 Vicefører; 24 Kaptajn og Brandinspektør smst.

Rasmussen, Carl Joseph, Vicebrandinspektør, Slagtermester, 25 Aars Jubilæumstegn; f. 16. 81 i Broager; S. af Slagtermester Joseph Peter R. og Hustru Johanne, f. Hansen; g. 29. Marts 10 m. Hanne Andresen, f. 15. Maj 86 i Agtrup. 03 Brandmand i Broager; siden 24 Viceinspektør; siden 32 Medl. af Slagterlaugets Bestyrelse for Sønderborg Amt.

Andersen, Chr., Brandmand, Vognmand; f. 1. Juni 96 i Broager; S. af Gæstgiver Johan Chr. A. og Hustru Marie, f. Steg; g. 10. April 26 m. Kristine Christiansen, f. 31. Juli 99 i Sønder Hostrup. Siden 26 Brandmand i Broager.



Asmussen, Peter, Kapelmester, Barbermester, 25 Aars Jubilæumstegn; f. 2. Juni 83 i Broager; S. af Landmd. Asmus A. og Hustru So-Danmarks Brandvæsenr.

fie, f. Poulsen; g. 2. April 07 m. Kirstine Hansen, f. 8. Aug. 82 i Bredebro. 05 Brandmand i Broager; siden 18 Kapelmester smst.



Brodersen, Hans Christian, Brandmand, Musiker, Teglværksarbejder; f. 26. Jan. 90 i Sottrup; S. af Arbejdsmd. Hans B. og Hustru Ingeborg, f. Staugaard; g. 14. Juli 14 m. Anna Jørgensen, f. 10. Nov. 92 i Dynt. Siden 20 Brandmand og Musiker i Broager; siden 35 Kredsformd. i Sygekassen for Broager Sogn.

Clausen, Chr. Heinrich, Brandmand, Købmand og Biografejer; f. 19. Okt. 01 i Broager; S. af Købmd. C. H. C. og Hustru Marie, f. Wulff; g. 31. Aug. 35 m. Jessie Johansen, f. 2. Febr. 07 i Sønderborg. Siden 24 Brandmand i Broager; 18 Præliminæreksamen.

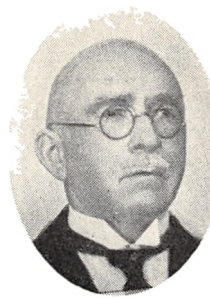

Clausen, Claus Heinrich, Delingsfører, Købmand; 25 Aars Jubilæumstegn; f. 13. Marts 72 i Broager; S. af Fabrikejer C. A. C. og Hustru Marie Kathrine, f. Ehnsted; g. 26. Okt. 1900 m. Marie Kathrine Wulff, f. 15. Nov. 73 i Sadjbjerg. 96 Brandmand og Delingsfører; Formd. for Broager Husflidsforening; Formd. f. Turist-

og Strandforeningen, Formd. for Borgerhjemssamfundet; Fortjenstkors og Æreskors fra Krigen paa tysk Side.

Christensen, Christian Peter, Sprøjtefører, Smedemester, 25 Aars Jubilæumstegn; f. 25. Juli 82 i Broager; S. af Smedemester Chr. C. og Hustru Kristine, f. Møller; g. 18. Maj 07 m. Frida Rasmussen, f. 9. Aug. 84 i Broager. Siden 04 Brandmand og Sprøjtefører i Broager.

Christensen, Hans Gustaf, Brandmand, Snedkermester; f. 19. Febr. 96 i Broager; S. af Tømrer Hans C. og Hustru Marie, f. Holm; g. 21. Maj 22 m. Minna Helma, f. 4. Marts 01 i Broager. Siden 26 Brandmand i Broager.



Christensen, Jørgen Christian, Brandmand, Chauffør; f. 19. April 06 i Renbjerg; S. af Arbejdsmd. Peter C. og Hustru Tekla, f. Kolo; g. 5. Aug. 28 m. Margrethe Christensen, f. 16. Aug. 03. Siden Okt. 29 Brandmand i Broager.



Christensen, Peter, Brandmand, Kreaturhandler; f. 16. April 90 i Broager; S. af Smedemester Christian C. og Hustru Kristine, f. Møller; g. 9. Dec. 24 m. Marie Hansen, f. 15. Sept. 02 i Lavensby. Siden 12 Brandmand i Broager.



Deisner, Christian Gottlieb, Rekvizitmester, Cyklehandler og Kleinsmed; f. 16. Dec. 01 i Broager; S. af Sadelmager Michael G. D. og Hustru Johanne Marie, f. Griese; g. 8. Nov. 31 m. Ma-

ren Schmidt, f. 2. Jan. 02 i Vojens. 29 Brandmand i Broager; siden 34 Rekvizitmester smst.

Fedders, Peter, Brandmand, Vognmand; f. 24. Okt. 06 i Egensund; S. af Arbmd. Hans Christoffer F. og Hustru Marie Margrethe, f. Petersen; g. 19. Nov. 30 m. Anne Marrgethe Lauritsen, f. 22. Sept. 09 i Øster Løgum. 28 Brandmand i Lysabild; siden 34 Brandmand i Broager.



Fohlmann, Fridrich Hansen, Brandmand, Tømrermester; f. 4. Febr. 81 i Nybøl; S. af Rentier Chr. F. og Hustru Kathrine Elisabeth, f. Hansen; g. 20. Nov. 06 m. Sofie Marie Clausen, f. 20. Nov. 80 i Illa. Siden 18 Brandmand i Broager.



Goral, Emil Alfred, Brandmand, Arbejdsmand; f. 23. April 03 i Skodsbøl Mark; S. af Arbmd. Mikel G. og Hustru Marie, f. Patskaj; g. 27. April 29 m. Margrethe Christensen, f. 7. Nov. 07 i Broager. 24 Brandmand i Skodsbøl; 30 Brandmand i Egernsund; siden Okt. 34 Brandmand i Broager.

Hansen, Claus, Stigefører, Arbejdsmand, 25 Aars Jubilæumstegn; f. 9. Juni 72 i Møllemark; S. af Arbmd. Chr. Ludvig H. og Hustru Kristine Marie, f. Jepsen; g. 28. Nov. 99 m. Anne Marie Knudsen, f. 25. Febr. 79 i Broager. 92 Brandmand i Broager; siden 25 Stigefører smst.



Hansen, Jørgen, Brandmand, Skrædermester; f. 26. Dec. 03 i Dynt; S. af Skræderm. Hans

H. og Hustru Anna, f. Hansen; g. 13. Febr. 32 m. Margrethe Juhler, f. 30. Okt. 06 i Vemmingbund. Siden 34 Brandmand i Broager.



Hansen, Thomas Peder, Vandmester, Maskinbygger; f. 13. Okt. 92 i Egersund; S. af Maskinbygger Hans Peder H. og Hustru Marie, f. Godt; g. 7. Okt. 19 m. Sofie Clausen, f. 30. Maj 93 i Skodsbølmark. Siden 26 i Broager Brandv. Jernkorset 2. Kl.

Hyttemann, Andreas Jørgen, Sprøjtefører, Arbejdsmand; f. 13. Maj 97 i Broager; S. af Arbm. Hans Heinrich H. og Hustru Ane Margrethe, f. Møller; g. 2. Dec. 23 m. Else Margrethe Nilsigne Nissen, f. 10. Sept. 98 i Broager. 22 Brandmand i Broager; siden 31 Sprøjtefører smst.

Hyttemann, Heinrich, Brandmand, Arbejder, f. 12. Jan. 1900.



Ihle, Diederich Valdemar, Brandmand, Bogbinder; f. 10. Aug. 1900 i Broager; S. af Bagermester Chr. I. og Hustru Anna Elisabeth Marie, f. Friderichsen; g. 25. Nov. 30 m. Marie Kathrine Iversen, f. 19. Juni 04 i Pøl pr. Nordborg. Siden 24 Brandmand i Broager.

Iversen, Hans, Brandmand, Cigarhandler og Postbud; f. 16. Juli 96 i Stenderup; S. af Kreaturhdr. Johan I. og Hustru Kristine Morik, f. Duus; g. 30. Marts 19 m. Kristine Jensen, f. 11. Nov. 97 i Lomborg. Siden 21 Brandmand i Broager.

Jakobsen, Emil, Brandmand, Bygmester, f. 10. April 92.

Jacobsen, Heinrich Hans, Brandmand, Chauffør; f. 22. Febr. 84 i Skodsbøl; S. af Arbm. Hans Heinrich J. og Hustru Margrethe, f. Jacobsen; g. 8. Maj 10 m. Ella Knudsen, f. 2. Maj 89



i Broager. Siden 1. Marts 11 Brandmand i Broager.

Jürgensen, Rudolf, Brandmand og Musiker, Blikkenslager; 25 Aars Jubilæumstegn; f. 20. Sept. 79 i Broager; S. af Blikkenslagermester Christian J. og Hustru Marie, f. Jørgensen; g. 12. Juni 05 m. Anna Lei, f. 17. Marts 79 i Skelde. Siden 07 Musiker og Brandmand i Broager.

Jørgensen, Chr., Rekvisitmester, Rentier, f. 11. April 80.



Jørgensen, Nis, Brandmand, Skomagermester; f. 23. Maj 99 i Broager; S. af Murer Peter J. og Hustru Ida, f. Lorenzen; g. Jan. 23 m. Margrethe Schlihting, f. 3. Okt. 99 i Dybbøl. Siden 25 Brandmand i Broager.

Koschmider, Hans, Brandmand, Chauffør, f. 1. Marts 10.



Kronika, Frederik, Brandmand, Slagtermester; f. 23. Juni 02 i Egersund; S. af Købmd. Jens Christian K. og Hustru Elise Margrethe, f. Petersen Schmidt; g. 14. Maj 29 m. Thora Jensen, f. 23. Nov. 04 i Dynt. Siden April 29 Brandmand i Broager; siden 35 Kasserer i Broager Sogns Haandværkerforening.

Lausen, Chr., Brandmand, Chauffør, f. 22. Okt. 04.

Mathiesen, Peter, Brandmand, Chauffør, f. 17. April 09.



Møller, Ludvig, Jørgen, Brandmand, Musiker, Bagermester; f. 16. Maj 86 i Egersund; S. af Gæstgiver Jørgen M. og Hustru Kristiane, f. Hansen; g. 14. Maj 13 m. Anna Sofie Sloth, f. 31. Sept. 89 i Broager. Siden 15. Okt. 11 Brandmand og Musiker i Broager.

Nielsen, Nis, Brandmand, Agent, f. 6. Maj 1900.

Nielsen, Peter, Brandmand, Bager, f. 12. Febr. 13.

Ohlsen, Chr., Brandmand, Chauffør, f. 10. Aug. 76.

Petersen, Lorens, Brandmand, Arbejder, f. 5. Dec. 02.

Rasmussen, Joseph, Brandmand, Slagter; f. 2. Sept. 10 i Broager; S. af Slagtermester Carl R. og Hustru Hanne, f. Andresen. Siden 35 Brandmand i Broager.

Sandbek, Joh., Brandmand, Arbejder, f. 21. Juli 01.

Sibbesen, H., Brandmand, Bestyrer, f. 4. April 05.



Thiesen, Arendt, Vicesfigefører, Malermester; f. 21. Juli 95 i Iller pr. Broager; S. af Arbejder Hans T. og Hustru Cathrine f. Røpke; g. 18. April 27 m. Frieda Petersen, f. 10. Jan. 1900 i Bedsted. 1. Okt. 21 Brandmand i Broager, siden 1. Okt. 33 Vicesfigefører smst. 2 Dekorationer fra Verdenskrigen.

Theisen, Richardt, Vicesprøjtefører, Snedkermester, f. 7. Marts 93.

Warneker, Heinrich, Saniteter, Malermester, f. 12. Juni 96.

Warneker, Nikolai, Brandmand, Snedker, f. 30. Nov. 85.

Wollesen, Peter, Sekretær, Uddeler; f. 27. Jan. 85 i Sottrup; S. af Gæstgiver Rasmus W. og Hustru Anna, f. Poulsen; g. 6. Okt. 22 m. Kathrine Marie Lund, f. 1. Marts 01 i Vemmingbund. 26 Brandmand i Broager; siden 33 Sekretær smst. Jernkorset 2. Kl.

BRØNDERSLEV BRANDVÆSEN

Brønderslev: Købstad i Hjørring Amt. 6.047 Indbyggere.

Brønderslev Brandvæsen er oprettet i 1910.

Styrken bestaar af: 1 Brandinspektør, 1 Vicebrandinspektør, 1 Brandmester, 2 Straale-mestre og 8 Brandmænd.

Der findes ikke fast Stationsvagt, men Mandskabet tilkaldes ved Klokker i Hjemmene. Udrykningstid .c. 10 Min.

Brandmateriel: 1 mek. Redningsstige, 2 Haandsprøjter og 1 Slangevogn. Der haves Overenskomst med Falcks Redningskorps, der stiller 1 Motorsprøjte m. m. til Raadighed i Ildebrandstilfælde. Der raades over 200 m 2" Slange. Røgbeskyttelse: 2 Filtermasker.

100 Brandhaner under alm. Vandværkstryk.

Brønderslev Brandvæsen er ikke Oplandsbrandvæsen for andre Kommuner.

Brandvæsenet har c. 6 Udrykninger om Aaret.

Kommunens samlede Udgifter til Brandvæsenet andrager aarligt c. 5.000 Kr.

Antal Indbyggere i det af Brandvæsenet dækkede Omraade er c. 6.000.

Adresser og Telefoner:

Brandinspektør: Snedkermester M. E. Christensen, Algade 11, Telf. 126.

Vicebrandinspektør: Tømrermester A. P. Jensen, Vestergade, Telf. 263.

Kontor: Algade 11.

Brandstation: Skolegade.

Alarmtelefon: »Brand«.

Brandvæsenet kan ogsaa kaldes gennem 2 offentlige Brandmeldere.



Christensen, Max Emil, Brandinspektør, Snedkermester; f. 14. April 84 i Dronninglund; S. af Købmand N. C. C. og Hustru Emma, f. Holst; g. 17. Nov. 08 m. Emilie Pedersen, f. 13. Febr. 83 i Brønderslev. 15—33 Brandmand i Brønderslev; 1. Dec. 33—1. Dec. 34 Vicebrandinspektør smst.; siden 1. Dec. 34 Brandinspektør smst. 17—21 Medlem af Sogneraadet; 21—25 Medlem af Byraadet i Brønderslev.



Jensen, Anders Peter, Vicebrandinspektør, Tømremester; f. 15. April 81 i Ugilt Sogn; S. af Bygmester Jens Peter Andersen og Hustru Laurette, f. Christensen; g. 16. Maj 05 m. Johanne Larsen, f. 4. April 78 i Thise. 09—32 Brandmand i Brønderslev; siden 32 Vicebrandinspektør smst. 18—21 Medlem af Sogneraadet i Brønderslev; 21—29 Medlem af Byraadet smst.; siden 33 paany Medlem af Byraadet; siden 20 Formand for Brønderslev Brugsforening; siden 33 Medlem af Bestyrelsen for Teknisk Skole; 29 Medlem af Bestyrelsen for Mesterforeningen for Brønderslev og Omegn.



Aggerholm, Aage Niels, Menig, Maskinarbejder; f. 11. Okt. 07 i Hals; S. af Bager Valdemar

A. og Hustru Ninna A.; g. 31 m. Valborg Elefsen, f. 4. Okt. 07 i Tolstrup. Siden Dec. 33 Brandmand i Brønderslev.



Bast, Thomas Christian, Straalemester, Maler; f. 15. April 91 i Løkken; S. af Fisker Gustav B. og Hustru Jørgine, f. Jensen; g. 2. Maj 13 m. Karoline Pedersen, f. 19. Juni 93 i Brønderslev. Siden 15 Straalemester i Brønderslev; siden 33 Formand for Brønderslev Brandmandsforening.



Christoffersen, Anders Christian, Brandmester, Skolepedel; f. 25. April 81 i Tolstrup; S. af Arbmd. Anders Jørgen C.; g. 10. Okt. 03 m. Tomine Marie Andersen, f. 10. April 77 i Tolstrup. 10—14 Brandmand i Brønderslev; siden 14 Brandmester smst.; siden 15 Medlem af Brønderslev Købstads Sygekasse.



Jørgensen, Svend Ingemann, Menig, Tømrer; f. 2. Dec. 04 i Brønderslev; S. af Tømrer Jørgen J. og Hustru Marie, f. Nielsen; g. 24. Maj 31 m. Anna Margrethe Madsen, f. 2. Dec. 04 i Ajstrup. Siden 1. Dec. 33 Brandmand i Brønderslev.

Kjærsgaard, Mads Christian Nielsen, Menig, Tømrer; f. 22. Aug. 80 i Nr. Lyngby; S. af Landmand Simon Otto N. K. og Hustru Kristine K.; g. 27. Dec. 04 m. Dusine Kristine Christensen, f. 16. Maj 84 i Tømmerby. Siden 10 Brandmand i Brønderslev.

Larsen, Niels Poulsen, Menig, Tømrer; f. 14. Juni 81 i Saltum; S. af Gaardmand Peder Larsen og Hustru Karen, f. Frederiksen; g. 5. Nov. 07 m. Kristine Thomsen, f. 9. Juni 76 i Aalborg. Siden 10 Brandmand i Brønderslev.



Nielsen, Niels Simon, Menig, Sadelmager; f. 11. Jan. 85 i Frederikshavn; S. af Arbejdsmand Jens Chr. Kilde N. og Hustru Laura, f. Lassen; g. 14. Nov. 08 m. Anne Marie Jensen, f. 10. Juli 88 i Ø. Brønderslev. Siden 16 Brandmand i Brønderslev.

Pedersen, Martin Christian, Menig, Murer-mester; f. 10. Marts 78 i Jerslev; S. af Bødker Chr. P. P. og Hustru Martine, f. Madsen; g. 7. Juli 07 m. Agnes Larsen, f. 5. Maj 87 i Tolstrup. Siden 1. Nov. 14 Brandmand i Brønderslev; siden 20 Medlem af Bygningskommissionen.

Uggerby, Lauritz Christian, Straalemester, Smed, f. 28. Aug. 95 i Tors; S. af Smed Marinus



U. og Hustru Karoline, f. Christensen; g. 8. Febr. 16 m. Elna Sørensen, f. 18. Jan. 98 i Hellum. 1. Aug. 22—33 Brandmand i Brønderslev; siden 33 Straalemester; siden Dec. 34 Kasserer i Brønderslev Brandmandsforening.



Vraa, Harald Holger, Menig, Snedker; f. 7. Jan. 89 i Brønderslev; S. af Snedker Jens Nikolaj V. og Hustru Hanne, f. Mikkelsen; g. 23. Maj 15 m. Agnete Christensen, f. 15. Sept. 89 i Jerslev. Siden 16 Brandmand i Brønderslev. 28—32 Medl. af Ligningskomm.; siden 33 Formd. for Snedkernes Fagforening; tidl. Formd., og siden 33 Sekretær i Brønderslev Brandmandsforening.

CHRISTIANSFELD BRANDVÆSEN

Christiansfeld: Flække i Haderslev Amt. 738 Indbyggere.

Christiansfeld frivillige Brandværn er oprettet i 1884.

Styrken bestaar af 1 Brandinspektør, 1 Vicebrandinspektør, 1 Sprøjtefører, 1 Stigefører, 1 Slangefører, 1 Sekretær (Kasserer) og 27 Menige. Der findes ikke fast Stationsvagt. Mand-skabet tilkaldes ved Telefon og Hornsignaler. Udrykningstid c. 5 Min.

Brandmateriel: 1 Motorsprøjte, 1 Haandkraftsprøjte, 1 mek. Stige m. m. Der raades over 345 m 2" Slange. Røgbeskyttelse: 2 Røgmasker.

7 Brandhaner.

Christiansfeld Brandvæsen er ikke Oplandsbrandvæsen for omliggende Kommuner.

Brandvæsenet har c. 5 Udrykninger om Aaret.

Der findes c. 4000 Indbyggere i det af Brandvæsenet dækkede Omraade.

Adresser og Telefoner:

Brandinspektør: Bankbestyrer P. Ravn.

Vicebrandinspektør: Cyklehandler A. Schilling.

Kontor: Bykasserer Sparre, Lindegade.

Brandstation: Musæumsgade.

Alarmtelefon: Christiansfeld 83.



Ravn, Peter, Brandinspektør, Bankbestyrer; f. 24. Juni 82 i Tyrstrup; S. af Murer Hans R. og Hustru Marie f. Krog; g. 19. Jan. 21 m. Ida Büchele, f. 13. April 96 i Ottobeuren. 11. Maj 14 Brandmand, siden 28. Aug. 22 Brandinspektør i Christiansfeld; siden 29 Medl. af Byraadet; 23 Bibliotekar for Oplandsbiblioteket.

Schilling, August, Vicekaptajn, Cyklehandler; f. 5. Marts 86 i Arnsburg v. Hamburg; S. af August S. og Hustru Marie f. Arbien; g. 2. April 21 m. Clara Kristine Asmussen, f. 12. Aug. 90 i Brørup. 1. April 10—1. Aug. 14 Brandmand i Tyskland; 1. Juli 19 i Christiansfeld; siden 22 Medl. af Skolekommissionen; siden 33 i Best. for Svaneforeningen; Jernkorset af 2. Klasse, Hansa Æreskors, Fortjenstmedaillen i Guld, Hindenburgs Ærestegn.



Barnholdt, Carl Julius, Brandmand, Barbermester; f. 13. Okt. 93 i Aalborg; S. af Jernbanefunktionær i D. S. B. Carl Ferdinand B. og Hustru Juliette f. Petersen; g. 26. Nov. 33 m. Johanne Jensen, f. 10. Sept. 99 i Haderslev. Siden 12. Maj 26 Brandmand i Christiansfeld friv. Brandv., Saniteter, Musiker.

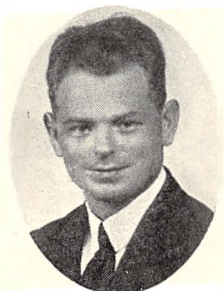

Boisen, Nicolaj, Brandmand, Arbejder; f. 27. Feb. 01 i Arild; S. af Gaardejer Christian B. og Hustru Anna f. Skov; g. 9. Juli 26 m. Cathrine

Kay, f. 26. Juli 02 i Haderslev. 9. Feb. 27 Brandmand i Christiansfeld

Bunkenborg, Willy, Brandmand, Slagter, f. 22. Dec. 07.

Christensen, Laurits, Slangefører, Typograf, f. 9. Aug. 88.



Grell, Herbert, Musiker, Murermester; f. 28. Okt. 03 i Herrenhüt; S. af Købmand Emil G. og Hustru Marie f. Schmidt; g. 15. Maj 31 m. Margrethe Hesselberg, f. 4. Nov. 11 i Skodborg. Siden 27 Musiker i Christiansfeld priv. Brandv.

Grell, Otto, Brandmand, Landmand, f. 2. Febr. 05.



Gruschwitz, Hermann, Dirigent, Sæbefabrikant; f. 16. Aug. 90 i Christiansfeld; S. af Snedkermester August G. og Hustru Marine f. Schmidt; g. 14 m. Gertrud Schröder, f. i Berlin. 12. Sep. 22 Musiker i Christiansfeld friv. Brandv.

Holm, Niels, Brandmand, Maskinbygger, f. 28. April 1900.



Jensen, Jens Peter, Brandmand, Kærnemester; f. 12. Juli 98 i Ry; S. af Landmand Anton J. og Hustru Ane Marie f. Tholstrup; g. 7. Okt. 23 m.

Dagmar Larsen, f. 6. Juli 94 i Turup. 18. Juni 34 Brandmand i Christiansfeld; siden 34 i Best. for Christiansfeld Idrætsforening.



Kahl, Laurids Frederik, Straalefører, Lagerist; f. 26. Maj 78 i Højrup; S. af Arbejdsmand Hendrik K. og Hustru Kirstine f. Lassen; g. 5. Nov. 05 m. Sofie Lorentzen, f. 22. Juli 85 i Vojens. 17. Maj 12 Brandmand i Christiansfeld.

Kinze, Karl, Stigefører, Sadelmager; f. 17. Okt. 88 i Christiansfeld; S. af Sadelmager Gottfried K. og Hustru Mette f. Andersen; g. 15. Feb. 19 m. Ane Cathrine Nissen, f. 18. Aug. 89 i Kastvraa. 8. Maj 07 Brandmand, senere Stigefører i Christiansfeld.



Lassen, Claus Heinrich, Brandmand, Typograf; f. 26. Juli 07 i Jels; S. af Landmand Thomas Heinrich L. og Hustru Anna f. Nissen; g. 10. Marts 35 m. Marie Eline Suurballe, f. 20. Marts 08 i Sommersted. 2. Juni 33 Brandmand i Christiansfeld.



Lorenzen, Peter, Brandmand, Slagtermester; f. 12. Nov. 05 i Traasbøl; S. af Gaardejer Hans L. og Hustru Ingeborg f. Jessen; g. 25. Sep. 32 m. Anna Iversen, f. 28. Okt. 03 i Haderslev. Siden 3. Juli 33 Brandmand i Christiansfeld.

Mathiesen, Holger, Brandmand, Vognmand, f. 22. Marts 06.

Obst, Ernst, Musiker, Bagermester; f. 6. Aug. 91 i Haderslev; S. af Bagermester Vilhelm O. og Hustru Emma f. Holst; g. 9. April 20 m. Matilde Petersen, f. 16. Juni 95 i Sønderballe. 26. Juni 33 Musiker i Christiansfeld friv. Brandv.

Rasmussen, Adolf, Brandmand, Arbejder, f. 15. Febr. 88.



Ravnsgaard, Frederik, Musiker, Fotograf; f. 2. Dec. 91 i Toftlund; S. af Overlærer Carl R. og Hustru Amalie f. Schmidt; g. 2. Juli 20 m. Louise Pfeiler, f. 27. Febr. 95 i Flensborg. 19. Maj 24 Musiker i Christiansfeld friv. Branv.



Schmidt, Karl Valdemar, Brandmand, Ovnsmester; f. 26. Okt. 05 i Christiansfeld; S. af Blikkenslager Karl S. og Hustru Lydia f. König; g. 18. Okt. 34 m. Ruth Aagaard, f. 20. Febr. 14 i Sønder-Stenderup. 26. Juni 33 Brandmand i Christiansfeld.



Schou, Carl Olaf, Musiker, Snedkermester; f. 7. Maj 07 i Christiansfeld; S. af Snedkermester Niels Jørgen S. og Hustru Nany f. Hansen; g. 7. Aug. 31 m. Sofie Andresen, f. 22. Sep. 09 i Taps. 1. Maj 28 Brandmand i Christiansfeld.

Selmer, Ehler, Redskabsmester, Mekaniker; f. 14. Febr. 96 i Hopdrup; S. af Smedemester Arnold S. og Hustru Anna f. Marcussen; g. 7. Nov. 21 m. Anna Dorthea Bladt, f. 6. Marts 95 i Grøn-

grøfte pr. Graasten. 23. April 28 Brandmand i Christiansfeld; Tyrkisk Fortjenstmedaille.

Skov, Valdemar, Brandmand, Vognmand, f. 14. Okt. 02.



Sparre, Peter, Skrifffører, Kasserer, Bykasserer; f. 30. April 81 i Hjerting; S. af Degn og Lærer Peter S. og Hustru Marie f. Madsen; g. 12. Okt. 06 m. Bothilde Clausen, f. 17. April 81 i Magstrup. Maj 06 Brandmand i Christiansfeld; 19 Skrifffører og Kasserer smst. 25 Aars Jubilæumstegn.

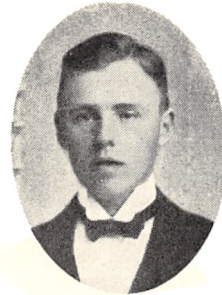

Svart, Peter, Brandmand, Elektricitetsarb.; f. 31. Maj 98 i Seest; S. af Smed Peter Nissen S. og Hustru Dorothea f. Sandbæk; g. 30. April 21 m. Christine Hansen, f. 5. Marts 01 i Flensborg. 5. Juli 32 Brandmand i Christiansfeld.

Thielsen, August, Brandmand, Arbejder; f. 19. Nov. 96 i Haderslev; S. af Arbejder Hans T. og Hustru Marie f. Eriksen; g. 26. Nov. 20 m. Anna Margrethe Christensen, f. 11. Juni 98 i Thiset. 9. Okt. 27 Brandmand i Christiansfeld.

EBELTOFT BRANDVÆSEN

Ebeltoft: Købstad i Randers Amt. 1.991 Indbyggere.

Ebeltoft frivillige faste Brandkorps er oprettet den 1. Oktober 1920.

Styrken bestaar af 1 Brandinspektør, 1 Vicebrandinspektør, 2 Assistenten, 3 Brandmestre, 2 Reservebrandmestre og 14 Brandsvende.

Der findes ikke fast Stationsvagt. Mandskabet tilkaldes pr. Telefon. Udrykningstid c. 5 Min.

Brandmateriel: 1 Udrykningsautomobil med paamonteret 1000 M/L Centrifugalpumpe, anskaffet 1929, 2 Haandtryksprøjter m. m. Røgbeskyttelse: 1 Filtermaske.

30 Brandhaner, der staar under et Tryk af 4—6 Atm.

Ebeltoft Brandvæsen er Oplandsbrandvæsen for *Ebeltoft Landsogn* (278 Indbyggere) og *Draaby* (1.351) Kommune.

Brandvæsenet har c. 7 Udrykninger om Aaret.

Kommunens samlede Udgifter til Brandvæsenet andrager aarligt c. 1.675 Kr. (Udgifter: 2.000 Kr., Indtægter: 325 Kr.).

Der findes c. 3.600 Indbyggere i det af Brandvæsenet dækkede Omraade.

Adresser og Telefoner:

Brandinspektør: Sadelmagermester H. Winther, Adelgade, Telf. 48.

Vicebrandinspektør: Malermester A. Bolvig.

Kontor: Adelgade, Telf. 48.

Brandstation: Erik Menvedsvej.

Alarmtelefon: Ebeltoft 48.

Winther, Hans L, Brandinspektør, Sadelmagermester; f. 27. Febr. 78 i Munkebo Sogn, Fyen. 1. Nov. 03 Pumper Ebeltoft Brandv.; 1. April 08 Tambour, 1. April 11 Brandmester, 1. Okt. 20 Brandinspektør smst.; siden 07 Bestyrelsesmedlem i Ebeltoft Haandværkerforening; 21—29 Byraadsmedlem; siden 27 Medl. af Menighedsraadet; siden 24 Forligsmægler.

Bolvig, Adolf, Malermester, f. 26. Sept. 89. Vicebrandinspektør i Ebeltoft.

Adamsen, Oscar, Malermester; f. 25. Maj 94. Brandmand i Ebeltoft.

Andersen, Ejnar, Arbejdsmand, f. 16. Aug. 90. Brandmand i Ebeltoft.

Gregersen, Rasmus, Arbejdsmand, f. 29. Sept. 95. Brandmand i Ebeltoft.

Hansen, Jacob, Brugsforeningsbestyrer, f. 16. Dec. 93. Brandmand i Ebeltoft.

Hvilved, R., Repræsentant, f. 4. Dec. 76. Brandmand i Ebeltoft.

Ingildsen, Hans, Skrædermester, f. 30. Sept. 74. Brandmester i Ebeltoft.

Jensen, Hjalmar, Barbermester; f. 19. April 80. Reservebrandmester i Ebeltoft.

Jensen, Viggo, Bødker, f. 10. Aug. 97. Brandmand i Ebeltoft.

Johansen, Chr., Eksportør; f. 1. Maj 90. Brandmand i Ebeltoft.

Madsen, Otto, Arbejdsmand; f. 4. Aug. 85. Brandmand i Ebeltoft.

Nyhus, Hans S., Murermester; f. 90. Brandmand i Ebeltoft.

Nyhuus, Jens, Skorstensfejermester; f. 26. Jan. 92. Brandmand i Ebeltoft.

Pedersen, Karl Frederik, Arbejdsmand, f. 16. April 86. Brandmand i Ebeltoft.

Petersen, Thorvald, Tømremester. 15. Juli 91 Brandmand i Ebeltoft.

Rasmussen, Andreas, Garveriarbejder, f. 15. Juli 93. Brandmand i Ebeltoft.

Rinus, Ejnar, Installatør, f. 21. Febr. 93. Brandmester i Ebeltoft.

Sørensen, Engberg, Brandmester, Mekaniker; f. 31. Juli i Trustrup; S. af Fabrikant Jes T. S.



og Hustru Anna, f. Pedersen; g. 9. Jan. 18 m. Hedvig Marie Christensen, f. 28. Febr. 94 i Grenaa. 1. Maj 17 Pumper i Pligtbrandvæsenet; 1. Okt. 20 Brandmand, siden 1. April 32 Brandmester.



Thylkjær, Aage, Assistent, Skomagermester; f. 5. Maj 84 i Ebeltoft; S. af Vægter og Graver Peter T. og Hustru Nielsine, f. Nielsen; g. 8. Maj 08 m. Johanne Sørensen, f. 16. April 88 i Ebeltoft. 1. April 06 Vandbærer i Ebeltoft Brandv.; 1. April 12 Pumper v. rød Sprøjte; 1. April 18 Sprøjtefører v. rød Sprøjte; 1. Aug. 22 Brandmester; 1. April 35 Assistent; 26—30 Medl. af Best. for Haandværkerforen.; Medl. af Best. for den statsanerk. Sygek.; siden 30 Formand for Hjælpekassen.

EGERNSUND BRANDVÆSEN

Egernsund: Landsby i Broager Kommune, Sønderborg Amt.

Egernsund frivillige Brandværn er oprettet i 1888.

Styrken bestaar af 1 Kaptajn, 1 Stedfortræder, 1 Stigefører, 1 Sekretær, 1 Vicestigefører og 39 Menige.

Der findes ikke fast Stationsvagt. Mandskabet tilkaldes ved Hornsignaler. Udryknings-tid c. 5 Min.

Brandmateriel: 1 Haandtryksprøjte, 1 mek. Stige m. m. Der raades over 225 m 2" Slange. 7 Brandhaner, der staar under et Tryk af indtil 3 Atm.

Egernsund Brandvæsen er ikke Oplandsbrandvæsen for andre Kommuner.

Brandvæsenets aarlige Udgifter andrager c. 400 Kr.

Der findes c. 1.200 Indbyggere i det af Brandvæsenet dækkede Omraade.

Adresser og Telefoner:

Kaptajn: Vognmand M. Møller, Telf. 36.

Stedfortræder: Fisker F. G. Christensen.

Brandstation: Egernsund.

Alarmtelefon: Egernsund 36.

Møller, Mathias Peter, Kaptajn, Vognmand; f. 29. Juni 84 i Egersund; S. af Gæstgiver Jørgen M. og Hustru Christiane, f. Hansen; g. 23. Maj 19 m. Karoline Hansen, f. 29. August 95 i Egersund. 6. Jan. 06—22 Brandmand i Egersund friv. Brandv., siden 22 Kaptajn smst.

Christensen, Frederik Georg, Stedfortræder, Fisker; f. 13. Dec. 1900 i Egersund; S. af Aldersrentenyder Hans Emil C. og Hustru Maria Katharina, f. Svennesen; g. 21. Sept. 24 m. Christense Mathilde Hoghfel, f. 22. April 05 i Flensborg. Siden 1. April 23 Brandmand i Egersund friv. Brandv.

Allerelli, Friedrich Peter, Brandmand, Arbejder; f. 14. Maj 02 i Egersund; S. af Arbejder Hans Friedrich A. og Hustru Marie Margarethe, f. Hansen; g. 7. Juni 25 m. Helene Catharine Kursarova, f. 1. Maj 98 i Egersund. 15. April 28 Brandmand i Egersund friv. Brandv.; siden 34 Medl. af Menighedsraadet.

Andersen, Hans Christian, Musiker, Arbejder; f. 21. Juni 05 i Nybøl; S. af Teglmester Peter A. og Hustru Marie, f. Sørensen; g. 25. Nov. 33 m. Helene Pustal, f. 3. Jan. 12 i Skodsbøl. Maj 32 Brandmand i Skodsbøl; fra 27. Febr. 34 Musiker i Egersund friv. Brandv.



Barth, Jes, Brandmand, Arbejder; f. 22. April 09 i Egersund; S. af Banearbejder Asmus B. og Hustru Marie, f. Rasmussen; g. 28. Marts 32 m. Rigmore Evelyne Jensen, f. 6. Dec. 11 i Groderup. 5. Okt. 32 Brandmand i Egersund friv. Brandv.

Christensen, Fr. Christian, Brandmand, Arbejder; f. 31. Jan. 84 i Egersund; S. af Arbejder Peter C. og Hustru Grethe, f. Jørgensdatter; g. 22. Marts 17 m. Cathr. Johansen, f. 15. Juli 92 i Broager. 1. Marts 08 Brandmand i Egersund friv. Brand.

Christensen, Jens Wilhelm, Straalefører, Murer; f. 26. Aug. 09 i Rendbjerg Egersund; S. af Arbejder Peter C. og Hustru Thekla, f. Kolo; g. 2. Dec. 34 m. Luise Henriette Bartsch, f. 10. Nov. 02 i Toghale, Møgeltønder. 4. Maj 27 Straalefører i Egersund friv. Brandv.

Christensen, Mathias Peter, Brandmand, Arbejder; f. 24. Marts 04 i Ringenes; S. af Arbejder Jes C. og Hustru Cathrine Anna, f. Petersen; g. 27. Okt. 27 m. Dora Hansen, f. 17. Juli 08 i Egersund. 27. Maj 30 Brandmand i Egersund friv. Brandv.

Christensen, Peter, Brandmand, Arbejder, 25 Aars Jubilæumstegn; f. 9. April 73 i Ringenes; S. af Arbejder Peder C. og Hustru Marie, f. Bartram; g. 18. Sept. 98 m. Tekla Kollo, f. 13. Sept. 75 i Kallis. 26. Jan. 11 Brandmand i Egersund friv. Brandv.

Christensen, Peter, Brandmand, Arbejdsmand; f. 1. Juni 06.

Christensen, Peter Friedrich, Brandmand, Arbejder; f. 1. Juni 06 i Ringenæs; S. af Arbejder Jes Nikolai Fridrich C. og Hustru Anna, f. Petersen; g. 25. Okt. 31 m. Agnes Evalob, f. 19. Jan. 02 i Hvidding. 13. April 35 Brandmand i Egersund friv. Brandv.

Christensen, Werner, Brandmand, Arbejdsmand, f. 1. Febr. 11.

Clausen, Henrich, Brandmand, Arbejder; f. 13. Febr. 78 i Sandager; S. af Arbejder Peter C. og Hustru Frederikke; g. 21. April 01 m. Marie Andersen, f. 6. Marts 80 i Varns. 1. Aug. 20 Brandmand i Egersund friv. Brandv.

Clausen, Jacob August, Brandmand, Arbejder; f. 23. Okt. 01 i Broager; S. af Arbejder Hans August C. og Hustru Grete, f. Nielsen; g. 5. Juni 27 m. Margrethe Nielsen, f. 13. Dec. 99 i Skodsbøl. 29. Juni 27 Brandmand i Egersund friv. Brandv.



Dorow, Carl Friedrich Wilhelm, Brandmand, Arbejder; f. 17. Juni 09 i Egersund; S. af Arbejder Wilhelm Heinrich Franz D. og Hustru Katharina, f. Gorab; g. 10. Maj 31 m. Christine Kyhn, f. 9. Jan 06 i Broager. 1. Aug. 32 Brandmand i Egersund friv. Brandv.

Frederiksen, Lorenz, Brandmand, Arbejdsmd.; f. 23. Jan. 70.

Gerber, Villi, Musiker, Arbejder; f. 19. Febr. 03 i Ringenæs; S. af Arbejder Johann G. og Hustru Marie, f. Novuk; g. 9. Nov. 25 m. Marie Volgemuth, f. 2. Juni 06 i Skodsbøl. 1. Juli 29 Musiker i Egersund friv. Brandv.

Hansen, Hans, Musiker, Arbejder; f. 1. Marts 01 i Egersund; S. af Formand Tøge H. og Hustru Anna, f. Iversen; g. 2. Okt. 21 m. Olga Anna Plate, f. 25. Sept. 98 i Gauensieck. 1. April 22 Musiker i Egersund friv. Brandv.

Johansen, Heinrich, Vicesprøjtfører, Smedemester; f. 12. Maj 91.

Johannsen, Jes, Vicestigefører, Arbejder; f. 17. Sept. 03 i Skeldemark pr. Broager; S. af Rente-nyder Jes J. og Hustru Anna, f. Andersen; g. 12. Maj 28 m. Anna Marie Kaad, f. 4. Sept. 03 i Nybøl. 21. April 31 Brandmand i Egersund friv. Brandv.; 1. April 35 Vicestigefører smst.

Johansen, Nicolaj, Brandmand, Arbejdsmand; f. 18. Sept. 06.

Lorenzen, Hermann, Musiker, Arbejder; f. 28. Juni 1900 i Broager; S. af Arbejder Nicolai L. og Hustru Marie, f. Christensen; g. 11. Nov. 23 m. Margrethe Johannsen, f. 18. April 03 i Egersund. 1. April 23 Musiker i Egersund friv. Brandv.

Madsen, Henry Mogens Johannes, Stigefører, Arbejder; f. 9. Maj 98 i Tved, Jyll.; S. af Søfyrbøder Anders M. og Hustru Madsine Madsen; g. 7. Sept. 24 m. Ane Rathje, f. 25. Marts 03 i Egersund. 1. Aug. 24 Brandmand i Egersund friv. Brandv.; 25. April 31 Stigefører smst.

Marschallek, Carl, Brandmand, Arbejder; f. 7. April 04 i Broager; S. af Arbejder Johan M. og Hustru Marie, f. Dall. 11. Nov. 25—1. April 28 Brandmand i Egersund friv. Brandv.; 13. April 32 Brandmand smst.

Marschallek, Hans Albert, Brandmand, Arbejder; f. 5. April 08 i Skodsbøl; S. af Arbejder Johan M. og Hustru Marie, f. Dall. 30. Maj 29 Brandmand i Egersund friv. Brandv.

Marschallek, Johann, Brandmand, Arbejder; f. 15. Juni 80 i Tyskland; S. af Carl M. og Hustru Helene, f. Hansen; g. 19. Febr. 04 m. Marie Dall, f. 18. Juni 78 i Broager. 1. April 12 Brandmand i Egersund friv. Brandv.

Mathiren, Christian, Brandmand, Vognmand; f. 21. Dec. 07 i Flensborg; S. af Christian M. og Hustru Chatrine, f. Brodersen; g. 11. Okt. 31 m. Chatrine Marschallek, f. 5. Aug. 10 i Skodsbøl. 13. April 32 Brandmand i Egersund friv. Brandv.

Mohr, Vilhelm, Kapelmester, Arbejdsmand; f. 14. April 98.



Mosch, Ernst Carl, Musiker, Vejmand; f. 25. Febr. 02 i Egersund; S. af Arbejder Johan M. og Hustru Helene, f. Goral. 1. April 23 Musiker i Egersund friv. Brandv.

Mosch, Johan Adolf, Musiker, Arbejder; f. 11. Juni 04 i Egersund; S. af Arbejder Johan M.

og Hustru Helene, f. Goral; g. 14. Okt. 32 m. Sophie Lauritzen, f. 26. Juni 05 i Skodsbøl. 12. Juni 25 Musiker i Egersund friv. Brandv.

Nielsen, Carl, Brandmand, Arbejder; f. 18. Okt. 10 i Egersund; S. af Arbejder Frederik N. og Hustru Sophie, f. Schmidt; g. 5. Nov. 33 m. Eline Schørnne, f. 16. Okt. 15 i Broager. 20. Juli 34 Brandmand i Egersund friv. Brandv.



Nielsen, Frederik, Vicefører, Arbejder; 25 Aars Hæderstegn; f. 27. Juli 74 i Sundsmark; S. af Arbejder Peter N. og Hustru Margarete, f. Jørgensen; g. 20. Jan. 97 m. Sofie Schmidt, f. 24. Jan. 70 i Skovby. 20. Jan. 11 Vicefører i Egersund friv. Brandv.

Petersen, Claus, Brandmand, Arbejder; f. 21. Jan. 01 i Krammarks-kobbel; S. af Vognmand Chr. P. og Hustru Maria, f. Knudsen; g. 14. Okt. 23 m. Marie Katrine Hansen, f. 8. Maj 02 i Egersund. 22. April 33 Brandmand i Egersund friv. Brandv.; tidl. Brænder paa Teglværket i Grønland.

Powlowski, Adolf, Brandmand, Arbejder; f. 10. Febr. 04 i Egersund; S. af Arbejder Albert P. og Hustru Johanne, f. Ståver. 27. Febr. 34 Brandmand i Egersund friv. Brandv.

Reinecker, Ludvig Jørgen, Kasserer, Arbejder; f. 17. Dec. 08 i Egersund; S. af Arbejder Ludvig R. og Hustru Cathrine Sophie, f. Paulsen; g. 20. Maj 34 m. Eline Jørgensen, f. 9. Febr. 12 i Egersund. 1. Maj 28 Brandmand i Egersund friv. Brandv.; siden 25. April 30 Kasserer smst.; almindelig Forberedelseseksamen; siden Okt. 35 Form. f. Husflidsforeningen for Egersund og Omegn.

Rick, Christian Hans, Brandmand, Vognmand; f. 16. Dec. 07 i Brenstorf pr. Ringenæs; S. af Aldersrentenyder Carl R. og Hustru Christine, f. Jessen; g. 13. Okt. 33 m. Helene Paulsen, f. 12. Sept. 09 i Egersund. 27. Febr. 34 Brandmand i Egersund friv. Brandv.

Rossen, Hans, Brandmand, Arbejder; f. 26. Dec. 06 i Adsbøl; S. af Arbejder Hans R. og Hustru Anna, f. Asmussen; g. 6. Nov. 29 m. Marie Nielsen, f. 27. Nov. 03 i Krejbjerg. 27. Febr. 34 Brandmand i Egersund friv. Brandv.

Schwartz, Søren Andersen, Brandmand, Arbejder; f. 16. Sept. 10 i Egersund; S. af Arbejder Søren S. og Hustru Anne, f. Tiesen; g. 26. Aug. 34 m. Marie Chatrine Clausen, f. 8. Juli 16 i Broager. 21. Aug. 35 Brandmand i Egersund friv. Brandv.



Schönebeck, Wilhelm B., Brandmand, Arbejder; f. 14. Aug. 06 i Tyskland; S. af Arbejder Wilhelm S. og Hustru Anna, f. Siginski; g. 16. Sept. 28 m. Anna C. Hansen, f. 16. Sept. 03 i Skodsbøl. 10. Aug. 29 Brandmand i Egersund friv. Brandv.

Semeran, Marcus Edvard, Brandmand, Arbejder; f. 14. Febr. 12 i Fløtentein; S. af Arbejder Marcus S. og Hustru Sofie, f. Christiansen; g. 25. Nov. 34 m. Sophie Kuren, f. 16. Nov. 09 i Røllum. 21. Aug. 35 Brandmand i Egersund friv. Brandv.

Sørensen, Hans, Musiker, Arbejder; f. 16. Juni 08 i Graasten; S. af Arbejder Peter S. og Hustru Anna, f. Schwartz; g. m. Marie Pustal, f. 25. Okt. 07 i Sønderborg. 1. April 25 Musiker i Egersund friv. Brandv.

Teichert, Johann, Brandmand, Arbejder; f. 2. Febr. 77 i Tyskland; S. af Landmand Balzer T. og Hustru Helene, f. Matyschick; g. 6. Jan. 01 m. Katharine Gaser, f. 2. Okt. 81 i Tyskland. 13. Marts 11 Brandmand i Egersund friv. Brandv.

Thomsen, Hans, Brandmand, Arbejder; f. 3. Dec. 12 i Smøl; S. af Fisker Herman Mortensen og Hustru Christine, f. Johansen; g. 4. Marts 34 m. Thyra Yrsen, f. 2. Juli 14 i Mitskov. 27. Febr. 34 Brandmand i Egersund friv. Brandv.

Trojan, Robert, Brandmand, Arbejdsmand; f. 13. Sept. 89.

Wolff, Johann Peter, Brandmand, Arbejder; f. 21. Marts 08 i Iller; S. af Landmand Christian W. og Hustru Kæde, f. Nielsen; g. 21. Marts 31 m. Marie Johnsen, f. 21. Nov. 09 i Iller. 1. April 32 Brandmand i Egersund friv. Brandv.

ESBJERG BRANDVÆSEN

Esbjerg: Købstad i Ribe Amt. 29.732 Indbyggere.

Esbjerg Brandvæsen er oprettet i 1896.

Styrken bestaar af 1 Brandinspektør, 1 Brandassistent, 2 Brandmestre og 22 Menige, deraf 7 fast ansat.

Den faste Stationsvagt bestaar om Dagen af 4 Mand, om Natten af 3 Mand, Resten af Mandskabet tilkaldes ved Klokker i Hjemmene. Udrykningstid c. 4 Min.

Brandmateriel: 3 Motorsprøjter (2000 M/L, 1100 M/L og 1000 M/L), den ene med paa-protset Redningsstige. Desuden kan der disponeres over Zoneredningskorpsets Materiel. Der raades over 1900 m Slange (700 m 3" og 1200 m 2"). Røgbeskyttelse: 1 Kredsløbsapparat, 26 Filtermasker og 1 Königs Røghjelm.

375 Brandhaner, der staar under et Tryk af indtil 4 Atm.

Esbjerg Brandvæsen er Oplandsbrandvæsen for *Alslev-Hostrup* (1253 Indb.), *Guldager* (1931), *Bryndum-Vester Nebel* (1973), *Jerne* (6426), *Tjæreborg* (1302), *Vester Nykirke* (643), *Aarre* (741) og *Sønderho* (555) *Kommuner*. Der haves Aftale om Katastrofehjælp med Varde og Ribe Brandvæsener.

Brandvæsenet har c. 100 Udrykninger om Aaret.

Ambulancetjenesten og Sygehuskørselen er knyttet til Brandvæsenet, der har 3 Ambulancemotorer. Der foretages aarligt c. 1200 Kørsler.

Kommunens samlede Udgifter til Brandvæsenet og Sygekørsel andrager aarligt c. 55.000. Der findes c. 45.000 Indbyggere i det af Brandvæsenet dækkede Omraade.

Adresser og Telefoner:

Brandinspektør: N. Nielsen Skov, Brandstationen, Telf. 1430—31.

Brandassistent: Skibstømmer J. P. Eriksen, Farnegade 4.

Kontor: Brandstationen, Telf. 1430.

Brandstation: Borgergade 56, Telf. 1430.

Alarmtelefoner: Brand: »Ildebrand!«

Ambulance: »Ambulance!«

Desuden findes der offentlige Brandmeldere.



Skov, Niels Nielsen, Brandinspektør; f. 31. Jan. 82 i Gudum; S. af Murermester Jørgen Nielsen Kjærgaard og Hustru Mette, f. Nielsen Skov; g. 13. Marts 13 m. Mette Skov, Datter af Gæstgiver Jens Kamstrup, Lemvig, og Hustru Marie, f. Petersen Kamstrup. Uddannet som Murer. Afgangseksamen fra Odense Tekniske Skole som Bygningskonstruktør 1909. Brandinspektør i Lemvig 1. Jan. 1917—1. Nov. 1930. Brandinspektør i Esbjerg fra 1. Nov. 1930. I Bestyrelsen for Dansk Røde Kors, Esbjerg Afdeling.



Eriksen, Jens Peter, Brandassistent, Skibstømrer; 33 25 Aars Jubilæumstegn; f. 4. Juni 79 i V. Skjerninge, Fyn; S. af Skovarbejder Erik Pedersen og Hustru Maren, f. Jensen; g. 11. Maj 06 m. Jensine Ellegaard, f. 6. April 84 i Hyrup. 1. Sept. 08—1. Aug. 28 Reservebrandmand i Esbjerg; 1. Aug. 28—1. Okt. 30 Brandmester; siden 1. Okt. 30 Brandassistent smst.



Albert, Holger Charles, Reservebrandmand, Elektriker; f. 3. Aug. 03 i Esbjerg; S. af Sejlmaager Heinrich Carl A. og Hustru Ane Marie, f. Christen. Siden 1. Aug. 28. Reservebrandmand i Esbjerg; siden 33 Medl. af Bestyrelsen for Elektrikernes Fagforening, Esbjerg Afd.

Arnskov, Arno Helmuth Johansen, Reservebrandmand, Skorstensfejer; f. 3. Nov. 09 i Ny-

borg; S. af Overinspektør Lauritz Peter A. og Hustru Johanne Emilie, f. Petersen; g. 1. Maj 32 m. Marie Dorthea Oehlerich Hansen, f. 26. Febr. 08 i Varde. Siden 1. Okt. 32 Reservebrandmand i Esbjerg; siden 1. Okt. 34 Kasserer for Skorstensfejersvendenes Fagforbund, Sønderjyllands Afd.



Breer, August Valdemar, fast Brandmand; f. 2. Juni 95 i Rangstrup; S. af Teglværksejer Tons Friedrich Christof B. og Hustru Anna Dorthea, f. Leuenhagen; g. 1. Marts 18 m. Sofie Hansine Petersen, f. 28. Nov. 96 i Bramminge. 1. Okt. 26—1. Juni 28 Reservebrandmand i Esbjerg; siden 1. Juni 28 fast Brandmand smst.

Brockhoff, Hans Oluf, fast Brandmand; f. 26. Juli 05 i Nørre Sundby; S. af Slagter Hans B. og Hustru Sofie, f. Larsen; g. 26. Sept. 28 m. Ellinor Falkenberg, f. 26. Sept. 05 i Esbjerg. Siden 10. April 34 fast Brandmand i Esbjerg.



Buchholtz, Thomas Christian, Reservebrandmand, Chauffør; 17 Jernkorset II Kl., 1. Marts 17 Jernkorset I Kl., 1. Aug. 18 Oldenborgske Fortjenstkors, 35 Æreskorset for Frontkæmpere; f. 15. Juli 93 i Brede; S. af Dunkeymand Carl B. og Hustru Karoline, f. Jepsen; g. 7. Nov. 20 m. Else Christensen, f. 2. Sept. 95 i Esbjerg. 1. April 28 Brandmand i Esbjerg; 23. Aug. 14—23. Dec. 18 Deltager i Verdenskrigen som frivillig paa tysk Side; 20 Hjelpevagtmester i Flensborg. 21 dansk Soldat; siden 28 Formand for Kuskenes og Chaufførernes Klub og Medl. af Bestyrelsen for Arbejdsmændenes Fagforening; siden 33 Næstformand for Esbjerg Samariterkolonne; 32 Brandmand ved Hamburgs Brandvæsen fra 28. Aug.—8. Sept.; 27. Okt. 35 Formd. f. Ribe Amts Veteranforening 1914—18.

Christensen, Karl Kristian Heinrich, Reservebrandmand, Smed; f. 4. Jan. 77 i Kolding; S. af Maskinarbejder Anders C. og Hustru Georgine

Frederikke, f. Sørensen; g. 10. Sept. 88 m. Anna Margrethe Jensen, f. 5. Juni 78 i Henne. Siden 15 Reservebrandmand i Esbjerg.



Due, Peter, Reservebrandmand, Maskinarbejder; f. 15. Okt. 94 i Esbjerg; S. af Arbejdsmand Peter D. og Hustru Marie, f. Petersen; g. 1. Nov. 18 m. Johanne Johansen, f. 12. Nov. 90 i Ringgive. Siden 20 Reservebrandmand i Esbjerg; siden 30 Kasserer for Maskinarbejdernes Fagforening, Esbjerg Afd.



Ebsen, Martin Hansen, Brandmester, Maskinarbejder; f. 16. Aug. 86 i Agerskov; S. af Arbejdsmand Hans Peter E. og Hustru Marie Kathrine, f. Petersen; g. 12. Sept. 12 m. Bertha Antonie Nielsen, f. 3. April 84 i Korsør. 1. April 24—1. Juni 27 Reservebrandmand i Esbjerg; siden 1. Juni 27 Brandmester smst.



Forsingdal, Carlo Richard, fast Brandmand; f. 7. Okt. 03 i Skals; S. af Mejeribestyrelser N. P. F. og Hustru Laurine, f. Pedersen; g. 14. April 27 m. Ida Nielsen, f. 10. Okt. 05 i Hobro. 1. April 27—1. Juli 28 Reservebrandmand i Esbjerg; siden 1. Juli 28 fast Brandmand smst.; siden 1. Juni 35 Formand for Brandmændenes faglige Forening.

Hansen, Magnus, Reservebrandmand (Afløser i Ferier og Sygdomstilfælde), Skomager; f. 17.

Okt. 94 i Nordby, Fanø; S. af Skomager Hans Søren H. og Hustru Karen, f. Jensen; g. 24. Okt. 21. m. Aurora Marie Mathiesen, f. 25. Jan. 96 i Kvong. Siden 1. April 27 Reservebrandmand i Esbjerg; siden 32 Medl. af Bestyrelsen for Esbjerg Brandmandsforening.



Hansen, Peder, fast Brandmand; f. 10. Maj 90 i Nykøbing Mors; S. af Tømrer H. P. H. og Hustru Else, f. Møller; g. 3. Sept. 16 m. Karen Marie Laursen, f. 3. Nov. 92 i Thyholm. 1. April 19—1. April 29 Reservebrandmand i Esbjerg; siden 1. April 23 fast Brandmand smst.; siden 26 Medl. af Bestyrelsen for Arbejderforeningen af 1888; siden 30 Medl. af Bestyrelsen for Esbjerg Røde Kors.



Jensen, Anders Peter, Reservebrandmand, Cyklereparatør; f. 20. Juni 98 i Mosevraa; S. af Gaardejer Jørgen Hansen J. og Hustru Kathrine, f. Knudsen; g. 30. Nov. 24. m. Anna Christensen, f. 15. Nov. 01 i Esbjerg. Siden 1. Juli 27 Reservebrandmand i Esbjerg; siden 33 Medl. af Best. for Brandmændenes faglige Forening.



Jensen, Jens Christian, Reservebrandmand, Arbejdsmand; 1. Okt. 31 25 Aars Jubilæumstegn; f. 30. Sept. 67 i V. Nebel; S. af Husmand Chr. J. og Hustru Sidsel Marie, f. Hansen; g. 26. Dec. 87 m. Kirsten Pode, f. 22. Aug. 66 i Gamst. Siden 1. Okt. 06 Reservebrandmand i Esbjerg;

siden 26 Medl. af Bestyrelsen for Brandmændenes faglige Forening (Revisor).

Jensen, Povl Peter, Reservebrandmand, Smed; f. 4. Juni 90 i Outrup pr. Varde; S. af Smed Hans Peter J. og Hustru Anna Marie, f. Petersen; g. 8. Juni 12 m. Margrethe Lauridsen, f. 13. Aug. 89 i Hostrup. Siden 19 Reservebrandmand i Esbjerg; siden 35 Medl. af Bestyrelsen for Smedenes Oplysningsklub, Esbjerg.

Jensen, V., Brandmand, Skibstømrer; f. 5. Juli 05.

Jensen, Victor Pøder, Reservebrandmand, Arbejdsmand; f. 4. Nov. 98 i Nordby, Fanø; S. af Arbejdsmand Jens Christian J. og Hustru Kirsten, f. Pøde; g. 18. Jan. 20 m. Oda Sørensen, f. 31. Jan. 95 i København. Siden 1. Okt. 32 Reservebrandmand i Esbjerg.



Joensen, Joen, Brandmester, Skibsbygger; f. 9. Maj 75 i Thorshavn, Færøerne; S. af Fisker Johan Ludvig J. og Hustru Sauna J.; g. 19. Marts 99 m. Anna Larsen, f. 26. Maj 68 i Gubjerg Skov. 10—28 Reservebrandmand i Esbjerg; siden 28 Brandmester smst.; siden 11 Redningsmand i Esbjerg Redningsvæsen.

Magnussen, Hans, fast Brandmand; f. 17. April 99 i Varde. Siden 1. April 23 fast Brandmand i Esbjerg.

Olsen, Chr., Brandmand, Tømrer; f. 15. Aug. 89.



Pedersen, Kristian Martinus, Reservebrandmand, Gartner; f. 30. Maj 86 i Ulstrup; S. af Arbejdsmand Anton P. og Hustru Kathrine, f. Blomquist; g. 2. Dec. 13 m. Inger Sofie Michaelsen, f. 27. Marts 92 i Bystrup. Siden 1. Juni 27 Reservebrandmand i Esbjerg; siden 1.

Okt. 34 Kasserer i Brandmændenes faglige Forening.



Pedersen, Oluf Wagner, fast Brandmand; f. 26. Marts 97 i Hjørring; S. af Former Thomas Christian P. og Hustru Thomine P.; g. 10. Aug. 18 m. Elna Helene Jensen, f. 21. Maj 1900 i Nordby, Fanø. 1. Aug. 28—1. Nov. 32 Reservebrandmand i Esbjerg; siden 1. Nov. 32 fast Brandmand smst.



Schmidt, Engkilde Anton, Reservebrandmand, Snedker; f. 14. Juni 01 i Esbjerg; S. af Bødker Martinus S. og Hustru Marie, f. Petersen; g. 1. Okt. 25 m. Elise Andersen, f. 10. Okt. 02 i Ringkøbing. Siden 1. Juli 26 Reservebrandmand i Esbjerg.



Stokholm, Hans Christian, fast Brandmand; f. 15. Dec. 90 i Esbjerg; S. af Arbejdsmand Markus Nielsen S. og Hustru Nielsine, f. Hansen S.; g. 7. Dec. 12 m. Helene Kristine Poulsen, f. 30. Maj 92 i Esbjerg. 1. Nov. 22—1. Nov. 28 Reservebrandmand i Esbjerg; siden 1. Nov. 28 fast Brandmand smst.; siden 24 Medl. af Bestyrelsen for Brandmændenes faglige Forening; siden 33 Medl. af Bestyrelsen for Nordisk Good Templar Orden, Esbjerg; 31 Deltager i Dansk Brandværnskursus i København.

FAABORG BRANDVÆSEN

Faaborg: Købstad i Svendborg Amt. 4.526 Indbyggere.

Faaborg Brandvæsen er oprettet i 1782, i sin nuværende Skikkelse i 1918.

Styrken bestaar af 1 Brandinspektør, 1 Vicebrandinspektør, 2 Assistenten, 1 Underassistent og 7 Brandmænd.

Den faste Stationsvagt bestaar af 2 Assistenten og Underassistenten. Resten af Mandskabet tilkaldes ved Klokker i Hjemmene. Udrykningsid 2—3 Min.

Brandmateriel: 1 Motorsprøjte (800 M/L), 2 Haandtryksprøjter, 1 mek. Stige m. m. Desuden kan der disponeres over 1 Motorsprøjte fra Falcks Redningskorps, med hvilket der haves Overenskomst. Der raades over 1.300 m Slange (300 m 3" og 1000 m 2"). Røgbeskyttelse: 4 Filtermasker.

40 Brandhaner.

Faaborg Brandvæsen er ikke Oplandsbrandvæsen for omliggende Kommuner. Der er truffet Aftale med Falcks Redningskorps i Odense og Svendborg om Katastrofehjælp.

Brandvæsenet har 10—15 Udrykninger om Aaret.

Kommunens samlede Udgifter til Brandvæsenet andrager aarligt c. 6.000 Kr.

Der findes c. 5.000 Indbyggere i det af Brandvæsenet dækkede Omraade.

Adresser og Telefoner:

Brandinspektør: Bygningsinspektør R. P. Bejerholm, Østerbrogade 58, Telf. 21.

Vicebrandinspektør: Tømrer Chr. Hess, Klerkegade, Telf. 78.

Kontor: Østerbrogade 58, Telf. 21.

Brandstation: Klostergade.

Alarmtelefon: Faaborg 392.

Bejerholm, R. P., Brandinspektør, Bygningsinspektør; f. 19. Juni 1879 i Vester Aaby; S. af Gaardejer Hans Rasmussen og Hustru Johanne, f. Andreassen; g. 14. Okt. 33 m. Agnes Hansen, f. 22. Jan. 93 i Faaborg. Siden 1. Okt. 26 Brandinspektør i Faaborg. Siden 1. April 26 Direktør for Faaborg Tagstensfabrik og siden 1. April 27 Bygningsinspektør.

Hess, Chr. Hansen, Vicebrandinspektør, Tømrer; 25 Aars Jubilæumsmedaille; f. 14. Juni 82 i Faaborg; S. af Murermester H. C. H. og Hustru Metha Kristine, f. Kristensen; g. 26. Marts 05 m. Maren Rasmussen, f. 25. Marts 82 i Horne Sogn. 13. Juni 05 Brandmand i Faaborg; 20 Assistent; 27 Vicebrandinspektør smst.



Drost, Niels Johannes Nielsen, Brandassistent, Skræder; f. 8. Aug. 95 i Gl. Nyby, Taasinge; S. af Skomagermester Laurits Nielsen D. og Hustru Maren Kristine, f. Pedersen; g. 7. Okt. 19 m. Anna Kirsten Sofie Pedersen, f. 30. Marts 98 i Faaborg. 1. April 27 Brandassistent i Faaborg;

Danmarks Brandvæsener.

siden 22 Formand og Kasserer for Skrædernes Fagforening, Faaborg Afdeling.



Frandsen, Christian Sivert, Brandmand, Skomagermester; f. 27. April 91 i Granslev; S. af Husmand Carl F. og Hustru Marianne, f. Christensen; g. 19. Nov. 26 m. Ellen Margrethe Hansen, f. 7. Juni 07 i Svanninge. 20. Dec. 27 Brandmand i Faaborg.

Holst Christensen, Carl, Brandassistent, Skomager; f. 22. Sept. 89 i Kerteminde; S. af Skomagermester Lars Peter C. og Hustru Laura H.; g. 21. Nov. 16 m. Meta Petersen, f. 30. Nov. 93 i Brahetrolleborg. 1. April 27 Assistent i Faaborg.

Jensen, Niels Christian, Brandmand, Maler; f. 5. Maj 83 i Faaborg; S. af Sømand Anders J. og Hustru Maren Sofie, f. Nielsen; g. 5. Dec. 08 m. Marie Jørgine Jørgensen, f. 14. Aug. 82 i Faaborg. 14 Brandmand i Faaborg; Medlem af den Almindelige Sygekasse, Faaborg.



Jensen, William Sofus, Brandmand, Snedker; f. 16. Aug. 93 i Faaborg; S. af Styrmand Anders J. og Hustru Maren Sofie, f. Nielsen; g. 30. Maj 20 m. Anne Holm, f. 28. Aug. 97 i Svanninge. 20. Dec. 29 Brandmand i Faaborg; siden 34 Medlem af Bestyrelsen for Faaborg Sejlklub; i 4 Aar Formand for Snedkernes Fagforening, Faaborg Afdeling.



f. 29. April 01 i Faaborg. Siden 31 Brandmand i Faaborg.



Johansen, Jens Peder Marius, Underassistent, Murer; f. 14. April 95 i Korsør; S. af Arbejdsmand Kristian J. og Hustru Nielsine, f. Nielsen; g. 16. Maj 20 m. Mary Helene Nielsen, f. 11. Dec. 99 i Faaborg. 1. April 27 Underassistent i Faaborg Brandvæsen.

Lyngsø Jensen, Anders Christian, Brandmand, Arbejdsmand; f. 17. Sept. 95 i Faaborg; S. af Arbejdsmand Niels Peter J. og Hustru Maren Karlsigne J.; g. 8. Marts 24 m. Marie Kristine Jensen, f. 11. Okt. 1900 i Fredericia. 20. Dec. 29 Brandmand i Faaborg.

Madsen, Aksel Poul Emil Alfred Vilh. Møhning, Brandmand, Arbejdsmand; f. 22. Nov. 98 i Odense; S. af Papirarbejder Laurits Henning Niels M. og Hustru Laura Louise, f. Møhning; g. 30. Nov. 24 m. Adamine Kirstine Emiliussen,



Mortensen, Aksel Vilhelm, Brandmand, Arbejdsmand; f. 2. Jan. 99 i Lyngø; S. af Arbejdsmand Vilhelm M. og Hustru Bodil Krestine, f. Sørensen; g. 24. Marts 21 m. Anna Kathrine Laurine Henriksen Kockendorff, f. 15. Aug. 03 i Hillerslev. 1. April 30 Brandmand i Faaborg.



Petersen, Andreas, Brandmand, Tjener; f. 28. Juli 86 i Horne; S. af Cementstøber Johannes P. og Hustru Marie P.; g. 27. Juni 12 m. Ida Madsen, f. 12. Febr. 99 i Silkeborg. 16 Brandmand i Faaborg; siden 30 Bestyrelsesmedlem i Faaborg Brandkorpssforening.

FAKSE BRANDVÆSEN

Fakse. Sognekommune i Præstø Amt. 3.636 Indbyggere.

Fakse Brandvæsen er oprettet i 1927.

Styrken bestaar af 1 Brandinspektør, 1 Brandassistent, 1 Sprøjtefører og 9 Brandmænd. Der findes ikke fast Stationsvagt. Mandskabet tilkaldes ved Klokker i Hjemmene. Udrykningstid c. 5 Min.

Brandmateriel: 1 Automobilsprøjte (1000 M/L), 1 Paahængsmotorsprøjte (250 M/L) m. m. Der raades over 700 m Slange (420 m 3" og 280 m 2"). Røgbeskyttelse: 6 Filtermasker.

11 Brandhaner, der staar under et Tryk af c. 2 Atm.

Fakse Brandvæsen er Oplandsbrandvæsen for *Roholte* (1.139 Indb.), *Vemmetofte* (189),

Alslev (405) og *Spjellerup-Smerup* (1.229) Kommuner. Der er truffet Aftale med Næstved og Haslev Brandvæsener om Understøttelse i Katastrofetilfælde.

Brandvæsenet har c. 6 Udrykninger om Aaret.

Kommunens samlede Udgift til Brandvæsenet andrager aarligt c. 3.500 Kr.

Der findes c. 7.000 Indbyggere i det af Brandvæsenet dækkede Omraade.

Adresser og Telefoner:

Brandinspektør: Automobilforhandler H. J. Albrechtsen, Torvegade 26, Telf. 127.

Brandassistent: Malermester Jul. Petersen, Præstøvej.

Kontor: Torvegade 26. Telf. 127.

Alarmtelefon: »Brandvæsenet«.

Marie f. Henriksen; g. 17. April 27 m. Anny Sofie Nielsen, f. 9. Nov. 01 i Faxe. Siden 1. Okt. 29 Chauffør i Faxe Brandv.

Christoffersen, Brandmand, Murer.



Albrechtsen, Hans Jørgen, Brandinspektør, Autoforhandler; f. 17. Dec. 79 i Faxe Sogn; S. af Uddeler Johan A. og Hustru Karen Sofie f. Jensen; g. 23. Marts 06 m. Thora Larsen, f. 10. Dec. 81 i Kongsted. 07—28 Brandmand i Faxe; siden 28 Brandinspektør smst.



Dinesen, Dines Graves Lund, Brandmand, Installatør; f. 19. Juli 07 i Faxe; S. af Manufakturhandler Graves D. og Hustru Jørgine f. Larden 35 Menig i Faxe Brandv.



Petersen, Julius Daniel Edmund, Brandassistent, Malermester; f. 10. Juli 83 i Faxe; S. af Murermester Lars P. og Hustru Kathrine f. Nielsen; g. 1. Sept. 08 m. Johanne Jensen, f. 26. Sept. 85 i København. 11—33 Brandmand i Faxe; siden 33 Brandassistent smst.; siden 25 Formand for Faxe Haandværker- og Industriforening; siden 25 Lærer ved Faxe tekniske Skole.



Frederiksen, Christian, Straalemester, Tørmester; f. 4. Jan. 95 i Faxe; S. af Landpost Niels F. og Hustru Marie f. Jensen; g. 1. Juli 23 m. Anna Christiansen, f. 30. Jan. 98 i Kongsted. Siden 1. Juni 20 i Faxe friv. Brandv., fra 1. Jan. 27 i Faxe kom. Brandv.



Christensen, Svend Thomas, Chauffør, Skomagermester; f. 4. Marts 99 i Braaby; S. af Bagersvend Carl Frederik C. og Hustru Karen



Jensen, Henry Karl, Chauffør, Snekermester; f. 6. Jan. 06 i Faxe; S. af Karetmager Jens J.

og Hustru Sofie f. Larsen; g. 28. Feb. 26 m. Helga Marie Pedersen, f. 26. Dec. 06 i Faxe. Siden 32 Brandmand i Faxe.



Jensen, Søren Frederik, Brandmand, Uddeler; f. 20. Okt. 76 i Faxe Ladeholt, Hylleholt; S. af Arbejdsmand Frands J. og Hustru Christiane f. Hansen; g. 1900 m. Hansigne Irgens, f. 15. Sept. 76 i Faxe. Siden 30 Brandmand i Faxe; siden 30 Formand for Faxe Sundhedskommission.



Johansen, Aage Jørgen, Brandmand, Arbejdsmand; f. 27. Nov. 99 i Fakse; S. af Arbejds-

mand Hans Peter J. og Hustru Karen Kristine f. Pedersen; g. 13. December 1908 m. Antoinette Kristine Nielsen, f. i Fakse. Siden 1. April 33 Brandmand i Fakse.

Olsen, Oluf, Brandmand, Chauffør.



Petersen, Hans, Sprøjtefører, Arbejdsmand; f. 26. Okt. 75 i Hylleholt Sogn; S. af Sprænger Niels P. og Hustru Anna Marie f. Jensen; g. 4. Nov. 98 m. Sine Marie Frederiksen, f. 18. April 76 i Faxe Sogn. 11—32 Brandmand i Faxe; siden 32 Sprøjtefører smst.; siden 15 Medl. af Bestyrelsen for Faxe og Omegns Brugsforening; siden 23 Medl. af Faxe Sogns Menighedsraad.

Zakariasen, Sofus Zakaias, Brandmand, Rebslager; f. 15. Maj 91 i Aalborg; S. af Rebslager Stefan Z. og Hustru Wilhelmine f. Søe; g. 6. April 19 m. Lilly Albrecht, f. 9. April 93 i Næsby. Siden 13 Brandmand i Faxe.

FELSTED BRANDVÆSEN

Felsted: Sognekommune i Aabenraa Amt. 2.304 Indbyggere.

Felsted frivillige Brandværn er oprettet i 1892.

Styrken bestaar af 1 Kaptajn, 1 Stedfortræder, 1 Stigefører, 1 Sprøjtefører og 19 Menige.

Der findes ikke fast Stationsvagt. Mandskabet tilkaldes ved Hornsignaler og Telefon. Udrykningstid c. 5 Min.

Brandmateriel: 1 Gingesprøjte, 1 Haandtryksprøjte m. m. Der raaes over 150 m 2" Slange. Røgbeskyttelse: 1 Filtermaske.

5 Brandhaner.

Felsted Brandvæsen er Oplandsbrandvæsen for Felstedskov.

Brandvæsenet har c. 3 Udrykninger om Aaret.

Der findes c. 2.000 Indbyggere i det af Brandvæsenet dækkede Omraade.

Adresser og Telefoner:

Kaptajn: Malermester Fr. Salomonsen, Telf. 30.

Stedfortræder: Bagermester P. J. Fynsk.

Kontor: Felsted, Telf. 30.

Alarmtelefon: »Ildebrand!«



Salomonsen, Frederik Michael, Kaptajn, Malmester; 25 Aars Jubilæumstegn, sønderj. 25-Aarstegn; f. 22. Sept. 78 paa Søgaard Mark; S. af Arbejder Michael Jessen S. og Hustru Sofie, f. Bugslag; g. 29. Maj 03 m. Helene Sofie Øland, f. 11. Nov. 80 i Aabenraa. 02—10 Menig i Stigeafd. i Felsted friv. Brandv.; 10—13 Stigefører; siden 13 Kaptajn smst.

Fynsk, Peter Jessen, Stedfortræder for Kaptajnen, Bagermester; f. 19. Marts 82 i Løjt Kirkeby.

Berg, Andreas Johansen, Trompeter, Arbejder; f. 22. Marts 60 i Vejstrup; S. af Arbejdsmand Johan J. B. og Hustru Magdalene, f. Iversen; g. 8. Dec. 83 m. Kristine Hansen, f. i Holebøl. Siden 03 Trompeter i Felsted friv. Brandv.



Clausen, Hans Christian, Menig, Snedkermester; f. 21. Dec. 83 i Felsted; S. af Landmand Nis Christian C. og Hustru Karoline, f. Jespersen; g. 20. Okt. 08 m. Helene Scheve, f. 31. Juli 89 i Rogzow, Pommern. Siden 09 Menig i Sprøjteafd. i Felsted friv. Brandv.



Christiansen, Thorvald Julius, Menig, Gaardejer; f. 24. Dec. 1900 i Felsted; S. af Gaardejer Nis Johannes C. og Hustru Margrethe Charlotte, f. Schrøder; g. 28. Aug. 25 m. Johanne Wil-

helmine Carstensen, f. 17. Juni 03 i Klipleve. Siden 18 Menig i Stigeafd. i Felsted friv. Brandv.



Hansen, Carl, Menig, Vognmand; f. 24. Dec. 94 i Felsted; S. af Landmand Jürgen H. og Hustru Marie Kristine, f. Rosenbæk; g. 17. April 23 m. Metha Kirstine Jepsen, f. 28. Marts 99 i Røllum. Siden 29 Menig i Sprøjteafd. i Felsted friv. Brandv.



Henriksen, Nicolai, Menig, Landmand; f. 15. Dec. 01 i Mels, Als; g. 10. Maj 27 m. Margrete Petersen, f. 16. Dec. 12 i Felsted. Siden 16. Okt. Menig i Stigeafd. i Felsted friv. Brandv.

Iversen, Chr., Menig, Arbejder; f. 1. Jan. 97.

Jensen, Jørgen, Stigefører, Smedemester; f. 12. Sept. 97 i Felsted; S. af Smedemester Christian J. og Hustru Kathrine, f. Christiansen; g. 27. Okt. 22 m. Kathrine Jessen, f. 10. Sept. 97 i Sdr. Øndlev. 27 Menig i Sprøjteafd. i Felsted friv. Brandv.; siden 29 Stigefører smst. Jernkorset 2. Kl.



Jessen, Hans Peter, Sprøjtefører, Graver; f. 24. Juni 88 i Snorbæk; S. af Skræder Hans Peter J. og Hustru Johanne, f. Skødt; g. 12. Nov. 12 m. Dorthea Kristine Jensen, f. 24. Okt. 89 i Søgaard. Siden 25 Sprøjtefører i Felsted friv. Brandv.



Jessen, Thomas, Menig, Gartner; 25 Aars Jubilæumstegn; f. 27. Maj 82 i Felsted Sogn; S. af Gaardejer Jes J. og Hustru Kathrine, f. Jakobsen; g. 28. April 14 m. Marie Jepsen, f. 8. Maj 90 i Kværs. Siden 10 Menig i Sprøjteafd. (tidl. Stigefører) i Felsted friv. Brandv.; siden Oprettelsen Medl. af Bestyrelsen for Dansk Samfund; siden 33 Formand for Felsted tekniske Skole.



Peter J. og Hustru Anna, f. Hinrichsen; g. 21. Jan. 30 m. Johanne Johansen, f. 23. Aug. 08 i Felsted. Menig i Sprøjteafd. i Felsted friv. Brandv.



Johanning, Søren Friedrich, Regnskabsfører, Karetmager; 25 Aars Jubilæumstegn, sønderj. 25 Aars Jubilæumstegn; f. 28. Juni 66 i Trosbøl; S. af Arbejdsmand Hermann Friedrich Wilhelm J. og Hustru Valborg Marie, f. Schmidt; g. 4. Maj 94 m. Anna Marie Thaysen, f. 28. Okt. 69 i Løgumkloster. 1. April 93—01 Menig i Sprøjteafd. i Felsted friv. Brandv.; 01—03 Stigefører; 03—18 Straalemester (under Krigen Stedfortræder for Føreren); siden 26 Regnskabsfører smst.



Mørk, Svend Erik Thorkild, Menig, Arbejder; f. 29. Dec. 96 i Kbhvn.; S. af Malermester Carl Julius M. og Hustru Dagmar Caroline, f. Kaiser; g. 4. Juli 24 m. Minna Kaufmann, f. 12. Febr. 03 i Tombøl. Siden 30 Menig i Stigeafd. i Felsted friv. Brandv.



Johannsen, Christian Peter, Menig, Skomagermester; f. 21. Maj 98 i Grøngrøft; S. af Arbejdsmand Johan Peter J. og Hustru Kathrine Marie, f. Gormsen; g. 21. April 22 m. Cecilie Jürgensen, f. 21. Okt. 99 i Lansbjergskov, Als. Siden 25 Menig i Stigeafd. i Felsted friv. Brandv.

Johannsen, Friedrich, Menig, Slagtermester; f. 13. Marts 04 i Felsted; S. af Slagtermester

Nielsen, Søren, Menig, Postbud; f. 6. Jan. 01 i Felsted; S. af Urmager Markus Tronies N. og Hustru Anna, f. Sørensen; g. 8. Aug. 24 m. Edith Petersen, f. 10. April 1900 i Kbhvn. Siden 25 Menig i Stigeafd. i Felsted friv. Brandv.; siden 29 Stævningsmand for Felsted Sogn.

Petersen, Chr., Menig, Maskinbygger; f. 9. Maj 87.



Ravn, Marius, Menig, Vognmand, Kulhandler; f. 4. Okt. 87 i Vilstrup; g. m. Anna Hansen. Siden 13 Menig i Sprøjteafd. i Felsted friv. Brandv. Distriktsforstander for Husmandsbrandkassen og Menighedsraadsmedlem.



Roost, Hans Christian, Menig, Sadelmager; f. 29, Marts 96 i Løgumkloster; S. af Sadelmager Søren R. og Hustru Poulina, f. Probst; g. 28. Maj 26 m. Amanda Heisse, f. 1. April 01 i Trosbøl. Siden 25 Menig i Sprøjteafd. (tidl. Stigeafd.) i Felsted friv. Brandv.



Schultz, Friedrich Carl, Menig, Vognmand; f. 12. Febr. 04 i Graasten; S. af Smed Albert S.

og Hustru Kathrine, f. Bossen; g. 21. Jan. 28 m. Mette Autzen, f. 4. April 05 i Felstedskov. Menig i Sprøjteafd. i Felsted friv. Brandv.

Vossny Ignatz, Menig, Vejmænd; f. 30. Juni 91.

Weide, Wilhelm Henrich, Menig, Bagermester; f. 18. Marts 05 i Varnæs; S. af Kirketjener Wilhelm W. og Hustru Marie Jensen; g. 15. Nov. 28 m. Anna Christine Gocht, f. 3. Marts 07 i Aabenraa. Menig i Stigeafd. i Felsted friv. Brandv.

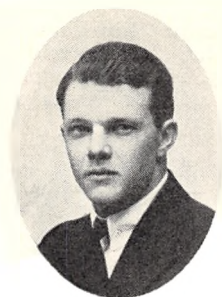

Wrang, Hans Peter Clausen, Menig, Skrædermester; f. 27. Sept. 99 i Felsted; S. af Skrædermester Claus W. og Hustru Kristine, f. Riisgaard; g. 16. Febr. 23 m. Anna Poulsen, f. 13. Maj 96 i Felsted. Siden 15 Menig i Stigeafd. i Felsted friv. Brandv.

FJELSTRUP BRANDVÆSEN

Fjelstrup: Sognekommune i Haderslev Amt. 1.385 Indbyggere.

Fjelstrup frivillige Brandværn er oprettet i 1924.

Styrken bestaar af 1 Kaptajn, 1 Stedfortræder, 1 Sekretær, 3 Afdelingsførere og 12 Menige.

Der findes ikke fast Stationsvagt. Mandskabet tilkaldes pr. Telefon og ved Hornsignaler. Udrykningstid c. 5 Min.

Brandmateriel: 1 Udrykningsautomobil med Paahængsmotorsprøjte (1000 M/L) m. m. Der raades over 260 m Slange (60 m 3" og 200 m 2"). Røgbeskyttelse: 2 Filtermasker.

3 Brandhaner, der staar under et Tryk af 4 Atm.

Fjelstrup Brandvæsen er ikke Oplandsbrandvæsen for andre Kommuner.

Brandvæsenet har c. 3 Udrykninger om Aaret.

Der findes c. 1.400 Indbyggere i det af Brandvæsenet dækkede Omraade.

Adresser og Telefoner:

Kaptajn: Købmand Jokum Petersen, Telf. 8.

Stedfortræder: Snedkermester Lauritz Larsen.

Brandstation: Fjelstrup.

Alarmtelefon: »Ildebrand«.



Petersen, Jørum, Kaptajn, Købmand; f. 8. Juli 88 i Fjelstrup; S. af Købmd. Søren Wilhelm P. og Hustru Elise Marie Kirstine, f. Johansen; g. 1. Juli 23 m. Marie Petersen, f. 22. April i Andrup. 25—28 Brandmand i Fjelstrup friv. Brandv.; siden 28 Kaptajn smst.



Larsen, Lauritz, Afdelingsfører og Sprøjtefører, Snedkermester; f. 21. Jan. 97 i Anslæt; S. af Snedker Niels L. og Hustru Caroline, f. Hardt; g. 9. Okt. 22 m. Johanne Nielsen, f. 13. Maj 97 i Kallehave Sogn. 24 Stigefører i Fjelstrup friv. Brandv.; 27 Afdelingsfører smst.



Barsøe Kristensen, Knud, Stedfortræder for Afdelingsføreren, Skrædermester; f. 2. Maj 94 i Stubdrup; S. af Landmd. Jens Jørgen Kristensen og Hustru Maren, f. Jørgensen; g. m. Anna Marie Andersen, f. 26. April 98 i Lunding. Siden 25 Brandmand i Fjelstrup friv. Brandv.

Carstensen, Friedrich, Brandmand, Købmand; f. 28. Sept. 02 i Fjelstrup; S. af Malermester Peter Friedrich C. og Hustru Margrethe, f. Erichsen; g. 21. Nov. 31 m. Signe Boysen, f. 17. Marts 05 i Kobbermølle. 26 Brandmand i Fjelstrup friv. Brandv.

Griepentrog, Julius, Chauffør, Vognmand; f. 31. Jan. 1900 i Varnæs; S. af Landmand Louis J. og Hustru Marie, f. Nissen; g. 16. Dec. 27 m.



Anna Gellert, f. 29. Jan. 06. 29 Stiger i Fjelstrup friv. Brandv.; 1. Jan. 35 Chauffør smst.



Kröhne, Lauritz, Brandmand, Barbermester; f. 26. Dec. 09 i Haderslev; S. af Arbejder Lauritz K. og Hustru Hansigne, f. Lorentzen; g. 20. Sept. 32 m. Elisabeth Sørensen, f. 18. Marts 12 i Sdr. Vissing. 31 Brandmand i Fjelstrup friv. Brandv.



Lund, Andreas Sørensen, Brandmand, Vognmand; f. 8. Marts 07 i Fjelstrup; S. af Karetmager Søren Peter L. og Hustru Jørgine, f. Malmsteen. Siden 24 Brandmand i Fjelstrup friv. Brandv.



Lund, Søren Peter, Afdelingsfører, Karetmager; f. 10. Okt. 82 i Fredericia; S. af Skomager

Niels L. og Hustru Nielsine, f. Petersen; g. 30. Sept. 04 m. Jørgine Malmsteen, f. 12. Dec. 78 i Vesterlinnet. Afdelingsfører i Fjelstrup friv. Brandv.



Madsen, Martin, Afdelingsfører, Landmand; f. 28. April 90 i Fjelstrup; S. af Vejmand Morten M. og Hustru Marie, f. Nissen; g. 7. April 31 m. Nielsine Geertsen, f. 20. Aug. 10 i Vejstrup. 24 Brandmand i Fjelstrup friv. Brandv.; 26 Afdelingsfører smst.

W. P. og Hustru Elise, f. Johansen; g. 28. Maj 20 m. Martha Catrine Ohrenhieb, f. 4. Aug. 96 i Lysabild. 24 Brandmand i Fjelstrup friv. Brandv.



Petersen, Heinrich, Menig, Chauffør; f. 24. Okt. 1900 i Flensborg; S. af Arbejdsmand Peter P. og Hustru Amanda, f. Truelsen; g. 1. April 26 m. Kjestine Gildberg, f. 12. Dec. 91 i Anslet. 30 Brandmand i Fjelstrup friv. Brandv.



Nielsen, Viggo Emanuel, Brandmand, Arbejdsmand; f. 28. Jan. 11 i Frørup; S. af Arbejdsmand Rasmus N. og Hustru Emma Mathilde, f. Nissen; g. 6. Maj 32 m. Anne Thomsen, f. 8. Juni 06 i Vedsted. Siden 35 Brandmand i Fjelstrup friv. Brandv.

Pløn, Johan, Stiger, Fodermester; f. 24. Juli 99; S. af Murer Johan P. og Hustru Christine, f. Reimers; g. 26. April 27 m. Sørine Kaufmann, f. 17. Febr. 04. Maj 35 Stiger i Fjelstrup friv. Brandv.



Olsson, Karl Oluf Magnus, Sekretær, Skomagermester; f. 18. Nov. 96 i Højls; S. af Arbejdsmd. Aug. O. og Hustru Anna Kathrine, f. Dahl; g. 15. Dec. 22 m. Johanne Mathisen, f. 22. Jan. 94 i Sverdrup. Siden 24 Sekretær og Materialmester i Fjelstrup friv. Brandv.

Rohart, Hermann Vilhelm Christian, Brandmand, Maskinarbejder; f. 15. Juli 96 i Gjettorf; S. af Maler August R. og Hustru Dorothea, f. Reimar; g. 29 Juli 21 m. Johanne Petersen, f. 1. Marts 91 i Fjelstrup. Siden 24 Brandmand i Fjelstrup friv. Brandv.



Petersen, Hans, Chauffør, Manufakturhandler; f. 10. Nov. 93 i Fjedstrup; S. af Købmand S.



Schwarz, Oscar Ernst, Hornist, Tromlefører; f. 28. Sept. 03 i Haderslev; S. af Fyrbøder Gu-

stav S. og Hustru Johanne, f. Maurisheit; g. 22. Dec. 28 m. Sørine Hansine Nissen, f. 19. Maj 08 i Langetved. 30 Musiker i Fjelstrup friv. Brandv.

Thomsen, Anders Petersen, Brandmand, Cyklehandler; f. 21. Nov. 12 i Fjelstrup; S. af Landmand Søren Petersen T. og Hustru Kathrine, f. Nielsen; g. 4. Marts 27 m. Birgitte Clausen, f. 26. Marts i Haderslev. Siden 25 Brandmand i Fjelstrup friv. Brandv.



Volmer, Kristian, stedf. Afdelingsfører, Landmand; f. 21. Okt. 01 i Fjelstrup; S. af Land-

mand Niels V. og Hustru Marie, f. Hansen. 24 Brandmand i Fjelstrup friv. Brandv.

FREDERICIA BRANDVÆSEN

Fredericia: Købstad i Vejle Amt. 21.200 Indbyggere.

Fredericia Brandvæsen er oprettet i 1890.

Styrken bestaar af 1 Brandinspektør, 1 Vicebrandinspektør, 2 Underassistenter og 25 Mand.

Der findes ingen fast Stationsvagt. Mandskabet tilkaldes ved Klokker i Hjemmene. Udrykningstid c. 10 Min.

Brandmateriel: 2 Udrykningsautomobiler, 1 Paahængsmotorsprøjte (1000 M/L), 2 Redningsstiger (18 og 14 m), 1 Ellehammersprøjte m. m. Der raades over 1265 m Slange (290 m 3" og 975 m 2"). Røgbeskyttelse: 1 König Røghjelm og 9 Filtermasker.

254 Brandhaner, der staar under Tryk af 3—4 Atm.

Fredericia Brandvæsen er Oplandsbrandvæsen for *Erresø* (1464 Indb.), *Tavlov* (1820), *Bredstrup* (525), *Gaarslev* (899), *Vejlby* (706), og *Ullerup* (255) Kommuner. Der haves Aftale med Vejle og Kolding Brandvæsener om Understøttelse i Katastrofetilfælde.

Brandvæsenet har c. 25 Udrykninger om Aaret.

Kommunens samlede Udgifter til Brandvæsenet andrager aarligt c. 10.800 Kr. (Udgifter c. 11.600, Indtægter c. 800).

Der findes c. 26.000 Indbyggere i det af Brandvæsenet dækkede Omraade.

Adresser og Telefoner:

Brandinspektør, Murermester M. Sørensen, Norgesgade 28, Telf. 99.

Vicebrandinspektør: Ingeniørass. M. Jensen, 6. Julivej 46, Telf. 842.

Kontor: Norgesgade 28, Telf. 99.

Brandstation: Købmagergade 4.

Alarmtelefon: »Ildebrand«.



Sørensen, Malthé Christian, Brandinspektør, Murermester, 23 25 Aars Jubilæumstegn; f. 24. Maj 73 i Bøgeskov, Vejlbj Sogn; S. af Boelsmd. Hans S. og Hustru Karoline, f. Jørgensen; g.

28. Maj 98 m. Petra Pedersen, f. 6. Aug. 79 i Fredericia. 15. Juni 98—14 Brandmand i Fredericia; 14—1. Jan. 20 Underassistent; 1. Jan. 20—1. Febr. 20 Brandassistent; 1. Febr. 20—1. April 34 Vicebrandinspektør; siden 1. April 34 Brandinspektør smst. 1. April 13—1. April 17 Medl. af Fredericia Byraad; 1. April 17—1. April 21 Formd. for den komm. Hjælpekasse; 1. April 21—1. April 25 Medl. af Fredericia Byraad; tidl. Formd. for Fredericia Murermesterforening; Formd. for Fredericia Brandsvenderforening.

Jensen, Mikael, Vicebrandinspektør, Ingeniørassistent v. Fredericia Kommune; f. 10. April 91 i Sejling; S. af Landmd. Niels J. og Hustru Nielsine, f. Sørensen; g. 5. Okt. 15 m. Mathilde

Damkjær Vind, f. 28. April 92 i Obbekjær. 1. Okt. 18—1. April 34 Underassistent i Fredericia Brandvæsen; siden 1. April 34 Vicebrandinspektør smst. Siden 1. April 31 Formd. for Frd. Kommunalforening; siden 25 Næstfmd. for Arbejdernes Festplads »Hybylund«.



Buch, Johan Frederik Marius, Menig, Maskinarbejder; f. 11. Marts 08 i Ødum; S. af Smedem. Johan Frederik B. og Hustru Jakobine, f. Eriksen; g. 3. Febr. 34 m. Ellen Rigmor Hansen, f. 25. Juni 09 i Grenaa. Siden 1. April 35 Brandmand i Fredericia.



Christensen, Arnold Jørgen, Menig, Tømrermester; f. 20. Juli 98 i Fredericia; S. af Tømrerm. Jørgen C. og Hustru Ane, f. Jørgensen; g. 22. Okt. 21 m. Johanne Platz, f. 25. Jan. 98 i Fredericia. Siden 1. Juli 21 Brandmand i Fredericia.



Dahl, Jens Pedersen, Menig, Tømrer; f. 2. Okt. 92 i Skive; S. af Fiskehldr. Niels D. og Hustru Johanne, f. Lynderup; g. 3. Nov. 17 m. Rosa Bader, f. 21. Jan. 95 i Fredericia. Siden 1. Jan. 22 Brandmand i Fredericia. Siden 30 Medl. af Bestyrelsen for Fredericia Brandsvendeforening; 29—33 Formd. for Hustømrernes Fagforening og tidl. Kasserer for samme.

Ebbesen, A., Menig, Chauffør; f. 18. Marts 02.



Fournaise, Peter Alexander, Menig, Chauffør, Bilmekaniker; f. 28. Febr. 99 i Fredericia; S. af Vognmd. Jens Fournaise og Hustru Anna, f. Sørensen; g. 25. Nov. 30 m. Elna Kristine Wohler, f. 10. Jan. 09 i Skanderborg. Siden 16. Jan. 28 Chauffør i Fredericia Brandvæsen

Gram, Peter Andersen, Menig, Cyklehandler; f. 7. April 95 i Haderslev; S. af Cyklehldr. P. M. G. og Hustru Karen Kristine, f. Andersen; g. 16. Maj 21 m. Mathilde Petersen, f. 26. Dec. 95 i Bislev. Siden 1. April 23 Brandmand i Fredericia.



Hansen, Hans Peter Christian, Menig, Maskinarbejder; f. 19. Juli 03 i Fredericia; S. af Fabriksarb. Christian Marius H. og Hustru Hansine, f. Hansen; g. 26. Okt. 28 m. Magda Enggaard, f. 9. Marts 05 i Vejle. Siden 1. April 33 Brandmand i Fredericia. 33—35 Medl. af Bestyrelsen for Fredericia Samariterkolonne (Kass.).



Hansen, Hans Rasmus, Menig, Tømrermester; f. 29. Febr. 92 i Hannerup; S. af Husmd. Peter H. og Hustru Anna Hansen; g. m. Karen Jensen. Brandmand i Fredericia.

Jensen, Hans Christian, Menig, Mekaniker; f. 19. Aug. 97 i København; S. af Bandagisi Anders J. og Hustru Anna Kristine, f. Jensen; g. 5. Dec. 26 m. Minna Nielsen, f. 5. Nov. 96 i



Langeskov. Siden 4. Sept. 31 Brandmand i Fredericia.



Jensen, Jens Einar, Menig, Tømrer; f. 24. Jan. 89 i Alslev; S. af Landmd. Chr. Jensen og Hustru Anna, f. Madsen; g. 20. April 18 m. Johanne Mathilde Sørensen, f. 15. Okt. 93 i Oppedunby. Siden 1. Juli 19 Brandmand i Fredericia.



Jensen, Viggo Møller, Menig, Tømrer; f. 3. Sept. 03 i Fredericia; S. af Graver Jens Møller Jensen; g. m. Ellen Jørgensen, f. i Kbhvn. Siden 32 Brandmand i Fredericia.



Jochumsen, Johannes Johansen, Underassistent, Murermester, 31 25 Aars Jubilæumstegn; f. 2. Okt. 70 i Bredstrup; S. af Murer Andreas

J. og Hustru Hedvig, f. Mikkelsen; g. 15. Juni 95 m. Kirstine Rasmussen, f. 20. Marts 64 i Egom. 1. Jan. 06—1. Jan. 20 Brandmand i Fredericia; siden 1. Nov. 20 Underassistent smst. Siden 1. Okt. 22 Brandsynsmand for Fredericia; siden 34 Medl. af Bestyrelsen for Frederica Murerforening.



Knudsen, Søren Petersen, Menig, Skræddermester; f. 27. Nov. 98 i Hejls; S. af Husmd. Christen Knudsen og Hustru Mette Sofie, f. Abrahamsen; g. 2. Dec. 22 m. Kristine Høxbro, f. 6. Dec. 1900 i Fredericia. Siden 4. Sept. 31 Brandmand i Fredericia.

Lilhauge, Søren Magnus, Menig, Drejer; f. 6. Sept. 85 i Silkeborg; S. af Drejermester Jakob J. og Hustru Kathrine, f. Sørensen; g. 19. Aug. 07 m. Kristine Larsen, f. 30. Juni 81 i Skævinge. Siden 1. Juli 21 Brandmand i Fredericia.



Mejer, Marius Mortensen, Underassistent, Malermester; f. 3. Sept. 80 i Langskov, Vejle Amt; S. af Smedemester Anton M. M. og Hustru Marie, f. Jensen; g. 2. Juni 06 m. Andrea Henriette Mortensen, f. 24. Okt. 83 i Haderslev. 1. Jan. 09 Brandmand i Fredericia; 1. Okt. 22 Underassistent smst. Januar 18—Januar 26 Oldermænd for Fredericia Malerlaug.



Møllerup Madsen, Peter, Menig, Sølvsmed; f. 22. Marts 98 i Fredericia; S. af Gørtler Mari-

nus Mollerup M. og Hustru Marie, f. Blond; g. 18. Nov. 22 m. Dagny Carøe, f. 11. Okt. 98 i Halling pr. Randers. Siden 1. April 26 Brandmand i Fredericia.



Mortensen, Christoffer Lorenz, Menig, Tømrer; f. 2. April 98 i Fredericia; S. af Cyklefabr. Lorenz M. og Hustru Hansine, f. Flansen; g. 14. Jan. 22 m. Anna Jensen, f. 30. Sept. 96 i Fredericia. Siden 1. Febr. 23 Brandmand i Fredericia.

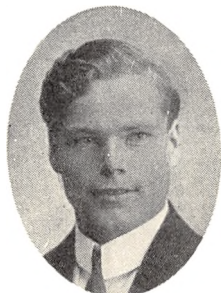

Mortensen, Laurits, Menig, Tømrer; f. 21. April 99 i Fredericia; S. af Cyklefabr. Lorenz Antonius M. og Hustru Hansine, f. Hansen; g. 4. Aug. 22 m. Esther Hansen, f. 13. Juni 02 i Tolstrup. Siden 1. Juli 24 Brandmand i Fredericia. Medlem af Bestyrelsen for Fredericia Brandsvendeforening; tidl. Medl. af Bestyrelsen for Tømrernes Fagforening.



Nielsen, Emil Alfred, Menig, Tømrer; f. 11. Sept. 96 i Fredericia; S. af Tømrerm. Johan Nielsen og Hustru Marie, f. Petersen; g. 9. Dec. 16 m. Thora Larsen, f. 16. Febr. 95 i Fredericia. Siden 1. Nov. 22 Brandmand i Fredericia. Siden 30 Medl. af Bestyrelsen for Fredericia Brandsvendeforening; siden 1. Okt. 34 Formd. for Hustømrernes Fagforening og tidl. Kasserer.



Nielsen, Hans Julius, Menig, Tømrer; f. 20. Dec. 88 i Reerslev; S. af Husmd. Anders N. og Hustru Kirsten, f. Hansen; g. 31. Juli 16 m. Petra Lauritzen, f. 18. Juni 94 i Fredericia. Siden 1. Okt. 16 Brandmand i Fredericia.

Ormstrup, Hans Adolf Ludvig, Menig, Tømrer; f. 9. Nov. 89 i Tarm; S. af Tømrerm. Andreas O. og Hustru Margrethe Andrea, f. Henriksen; g. 27. Dec. 16 m. Laura Andrea Eriksen, f. 15. Marts 96 i Vejle. Siden 1. April 18 Brandmand i Fredericia.



Riisgaard, Peter Marius Mikkelsen, Menig, Tømrer; f. 13. Sept. 89 i Grinderslev; S. af Slagter Johan Marx og Hustru Marie, f. Mikkelsen; g. 12. Maj 17 m. Kristine Christensen, f. 6. Sept. 96 i Fredericia. Siden 1. April 23 Brandmand i Fredericia.



Schultz, Carl Albert, Materialmester, Kurvemager; f. 26. Marts 87 i Fredericia; S. af Kurvemager Carl Albert Schultz og Hustru Kathrine Marie, f. Dupont; g. 25. Sept. 10 m. Kristine Marie Steffensen, f. 2. Marts 83 i Føns. 1. Sept. 17—1. Juli 31 Brandmand i Fredericia; siden 1. Juli 31 Materialforvalter smst.

Thomsen, Landry Gotfred, Menig, Malermester; f. 19. Juni 98 i Fredericia; S. af Malerm. Hans Gotfred T. og Hustru Marie, f. Lassen; g.



21. Juni 25 m. Marie Andersen, f. 26. Maj 1900 i Holsted. Siden 1. Okt. 25 Brandmand i Fredericia. 31—35 Medl. af Bestyrelsen for Fredericia Malermesterforening.



Wille, Viggo August, Menig, Tømrer; f. 3. Aug. 87 i Fredericia; S. af Slagterm. Lauritz Wille og Hustru Lone, f. Jochumsen; g. 11. April 14 m. Emilie Nielsen, f. 7. Juli 89 i København. Siden 1. April 19 Brandmand i Fredericia. 20—21 Kasserer for Tømrernes Fagforening; siden 26 Formd. for Hustømrernes Byggeförening.



Veile, Thorvald, Menig, Tømrer; f. 27. Dec. 89 i Otting; S. af Landmd. Jens Chr. V. og Hustru Ane Dorthea, f. Petersen; g. 26. April 18 m. Clara Christensen, f. 12. Febr. 94 i Hvejsel Sogn. Siden 1. Nov. 22 Brandmand i Fredericia. Siden 35 Medl. af Bestyrelsen for Hustømrernes Fagforening; siden 24 Medl. af Bestyrelsen for Hustømrernes Fagforening; siden 24 Medl. af Best. f. Hustømrernes Byggeförening.



Underbjerg, Jens Marinus, Menig, Tømrer; f. 29. Sept. 85 i Lemvig; S. af Fisker Jens Christian Mogensen U. og Hustru Marie Margrethe, f. Christensen; g. 22. Nov. 13 m. Marie Hansen, f. 13. Aug. 88 i Bogense. Siden 1. Juli 19 Brandmand i Fredericia.

FREDERIKSBERG BRANDVÆSEN

Frederiksberg. 111.645 Indbyggere.

Frederiksberg Brandvæsen er oprettet i 1870.

Styrken bestaar af 1 Brandchef, 4 Brandfuldmægtige, 1 Maskinmester, 2 Værkstedsmestre, 1 Telegrafmester, 10 Brandmestre, 10 Reservebrandmestre, 4 Overchauffører og 61 Brandmænd og Chauffører.

Den vagthavende Styrke bestaar af: 1 Fuldmægtig, 4 Brandmestre, 1 Værkstedsmester, 4 Reservebrandmestre, 1 Overchauffør og 22 Brandmænd og Chauffører.

Brandmateriel: 2 Motorsprøjter, 1 elektrisk Taarnstige, 1 Automobil Taarnstige, 1 Automobil Tendersprøjte, 1 Automobil Stigesprøjte, 1 Officersvogn og 1 Lastvogn. Der raades over 5.558 m Slange (1.651 m 104 mm, 1.846 m 65 mm og 2.061 m 52 mm). Røgbeskyttelse: Hver Mand i Korpset medfører sin Filtermaske. Desuden er der paa hvert af de udrykkende Køretøjer anbragt 2 Kredsløbsapparater af moderne Type.

898 Brandhaner (99 Stk. 100 mm, 332 Stk. 75 mm og 467 Stk. 50 mm).

Frederiksberg Brandvæsen har c. 230 Udrykninger om Aaret.

Ambulancetjenesten er knyttet til Brandvæsenet, der ogsaa besørger Sygekørslen i Kommunen. Der raades over 6 Automobil Sygevoogne. Ambulancen har c. 1300 Udrykninger om Aaret, og der køres c. 3.000 Sygeture i samme Tidsrum.

Kommunens samlede Udgifter til Brandvæsenet andrager aarligt c. 700.000 Kr., hvorfra dog gaar Forsikringselskabernes Tilskud paa c. 260.000 Kr.

Adresser og Telefoner:

Brandchef: F. Folke, Monradsvej 15, Telf. Godthaab 1287.

Brandfuldmægtig: M. Bang, Howitzvej 26—28, Telf. Godthaab 4402.

Kontor: Mynstersvej 5, Telf. Central 6063.

Brandstation: Howitzvej 26—28.

Alarmtelefoner: Brand: »Ildebrand, Frederiksberg!«

Ambulance: »Ambulance, Frederiksberg!«

Desuden kan Brandvæsenet og Ambulancen tilkaldes gennem 33 offentlige og 22 private Brandmeldere.

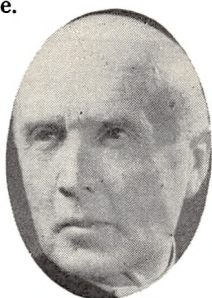

Folke, Folke, Brandchef, cand. polyt., f. 22. Marts 78 i Vrigsted; S. af Gartner M. P. Rasmussen og Hustru Else, f. Mortensen; g. 30. Juli 02 m. Else Sofie Haar, f. 2. Juni 78 i Lyngby. Student 92; cand. polyt. 98; 99—01 Ingeniørassistent hos Stadsingeniøren; 01 Ingeniør under Frb. tekniske Forvaltning; 05 Vandværksingeniør og Brandassistent; 23 Brandchef paa Frb.; 16—21 Medl. af Frb. Kommunalbestyrelse; 16 og 18 Medl. af Boligkommissionen; siden 23 Formand for den danske Henry George-Forening. Formand for Grundskyldsudvalget af 5. Jan. 29. Georgeistisk Skribent siden 11. Teknisk Skribent vedr. Vandforsyning og Brandvæsen.



Bang, Morten, Brandfuldmægtig, cand. polyt.; f. 22. Maj 93 i Viborg; S. af Amtsforvalter Christian Therkelsen B. og Hustru Else Augusta, f. Petersen; g. 28. Juni 19 m. Emmy Christine Zoffmann, f. 23. Dec. 98 i Varde. 1. Okt. 23 Brandfuldmægtig; 11 Student fra Viborg Kate-dralskole; 18 cand. polyt., Maskiningeniør.



Gerstrøm, Tage Johan, Arkitekt, Brandfuldmægtig, f. 5. Dec. 98.

Jensen, Harald Anker, Brandfuldmægtig; f. 18. Juli 83.



Mygind, Jørgen, Brandfuldmægtig, Ing., cand. polyt.; f. 15. Juli 1900 i København; S. af afd. Premierløjtn. Niels Ebbesen M. og Hustru Olga Johanne Rebekka, f. Thorsøe; g. 19. Dec. 25 m. Ester Margrete Stockholm Hestbech, f. 8. Okt. 02 i Florup, Ydby Sogn, Thisted Amt. 1. Maj 31 ansat paa Prøve som Brandfuldmægtig; 1. Maj 32 fast ansat smst.; Student fra Herlufsholm 18, cand. polyt. (F.); 23—24 Montør ved Gebr. Stollwerck A/G, Köln; 24—27 Driftsingeniør ved A/S Dansk Sæbeindustri; 27—30 Kemiker ved Det nordiske Natrolith A/S, Höganäs; 30—31 Arb. ved Tekn. Kem. Lab. Polyteknisk Lærestanstalt, Kbhvn.; siden 31 Brandfuldmægtig.

Sørensen, Ove, Fuldmægtig, Ingeniør; f. 7. Febr. 97 paa Frederiksberg; S. af pensioneret Inspektionsbetjent Niels S. og Hustru Metha, f. Nielsen; g. 12. Aug. 27 m. Inger Margrethe Petersen, f. 22. April 08 i København. 1. April 30 Fuldmægtig i Frb. Brandvæsen; 20 cand. polyt.; 20—23 ansat hos Kampmann, Kierulff & Saxild; siden 23 ved Frb. Vejvæsen.

Agerbo, Mads, Brandmand; f. 27. Dec. 95 i Lem Station; S. af Inkassator Palle A. og Hustru Bodil, f. Pallesen; g. 27. Juli 26 m. Jensine Karoline Pallesen, f. 21. Dec. 97 i Lem Station. 15. Jan. 25 Brandmand paa Frd.berg; 21—25 Sergent v. Kystartilleriet; 19—21 Grænsegendarm.

Andersen, Ejnar Rasmus Epimæckus, Brandmand; f. 12. Dec. 95.

Andersen, Jens Møller, Reservebrandmester; f. 24. Marts 91.

Andersen, Niels Thorbald Viggo, Brandmester; f. 2. Aug. 72.

Andersen, Peter Alfred, Reserve-Brandmester; f. 6. Febr. 95 i Sonnerup; S. af Rentier Sophus A. og Hustru Poulina, f. Nielsen; g. 27. Okt. 22 m. Ingrid Petersen, f. 26. April 98 i Bisholdt. 1. Jan. ansat i Frd.berg Brandv.

Andersen, Poul Peter Christian; f. 31. Dec. 94 i Kbhvn.; S. af Axel A. og Hustru Karen, f. Nielsen; g. 3. Sept. 22 m. Margr. Hedelund, f. 20. Juni 96 i Uglstrup. 1. Juli 19 Brandmand paa Frd.berg.



Andreassen, Carl, Brandmand; f. 3. Maj 03 i Nyborg. 1. Maj 32 Brandmand paa Frd.berg.

Bjørn, Jørgen Rasmus Christensen, Brandmand; f. 30. Okt. 04.



Brynildsen, Alfred, Brandmester; f. 28. Dec. 81 i Aarslev, Randers; S. af Smedemester Julius B. og Hustru Hansine, f. Jensen; g. 11. Maj 06 m. Marie Fahlgren, f. 8. Maj 81 i Sverige. 1. Aug. 05 Brandmand paa Frd.berg; 1. Maj 09 Reserve-Brandmester; siden 1. Jan. 24 Brandmester smst.; 10—18 Bestyrelsesmedlem og Sekretær i Brandfolkenes Organisation; 30—33 Tilidsmand for Brandmestrene paa Frederiksberg.

Christensen, Laurits Emil, Reservebrandmester; f. 22. April 82.



Christiansen, Bertel, Reservebrandmester; f. 16. Nov. 82 i Lem pr. Skive; S. af Husejer Chr. Jørgensen og Hustru Hanne, f. Bertelsen; g. 15. Nov. 30 m. Olga Larsen, f. 6. Sept. 93 paa Frederiksberg. 1. Maj 09 Brandmand paa Frederiksberg; 1. April 27 Reservebrandmester; Sergent i Reserven.

Clausen, Sigvald Edvy Toft, Brandmand; f. 7. Jan. 09.

Colin, Viktor Louis, Brandmand; f. 9. Sept. 08 i Kbhvn.; S. af Karl Gustaf C. og Hustru Louise, f. Leider; g. 31. Okt. 32 m. Mary Carla Constance Andersson, f. 26. Aug. 05 i Landskrona. 1. Maj 33 Brandmand paa Frd.berg.

Dalby, Oscar Hermann, Brandmand paa Frederiksberg; f. 8. Juni 93.

Dahlstrøm, Erik, Gustaf, Brandmand; f. 15. Febr. 08.

Deleuran, Otto, Brandchauffør; f. 18. Marts 94 i København; S. af Hotelejer Fritz D. og Hustru Anna, f. Andersen; g. 18. Febr. 21 m. Margrethe Hagen, f. 1. Maj 93 i Nordby, Norge. 1. Jan. 19 Brandchauffør paa Frederiksberg; udlært Motor-Mekaniker.

Dunker, Georg Heinrich Martin, Telegrafmester; f. 28. Marts 92 paa Frd.berg. 1. Juli 19 ansat i Frd.berg Brandv.



Elmer, Niels Peter, Brandmand; 25 Aars Hæderstegn; f. 14. Febr. 73 i Kbhvn.; S. af L. P. E. og Hustru Marie, f. Nielsen; g. 18. Nov. 1900 m. Thora Hansen, f. 18. Okt. 79 i Kbhvn. 1. Okt. 98 Brandmand paa Frd.berg.

Hansen, Harry Andreas, Brandmester; f. 5. Jan. 83.



Hansen, Jens Johannes, Maskinmester; 25 Aars Hæderstegn; f. 1. Febr. 75 i Kbhvn.; S. af Alfred H. og Hustru Noline, f. Larsen; g. 3. Juli 97 m. Karen Jensen, f. 27. Maj 76 i Køge. 1. Marts 10 Maskinmester paa Frd.berg; 28—29 i Best. for Frb. Brandkorps' Jubilæumsforening; 15—20 og fra 24 i Best. for Frb. kom. Boligforening.

Hansen, Jørgen Peter, Brandmand; f. 20. Juni 85.

Hansen, Lars Helmer, Brandmand; f. 29. Juli 94.

Holdrup, Oscar Emil, Brandmand paa Frederiksberg; f. 24. Juni 94.

Hvorslev, Georg, Brandmand; f. 14. Aug. 92 i Rimsø; S. af Johs. Frederik H. og Hustru Signe, f. Danielsen; g. 13. Juni 28 m. Karla Nielsen, f. 26. Nov. 89 i Tirstrup. 1. Okt. 20 Brandmand paa Frd.berg.

Jacobsen, Peter Chr., Chauffør; 25 Aars Hæderstegn; Kong Chr. den IX's Erindringsmedaille; f. 18. Febr. 85 i Svendborg; S. af Jørgen J. og Hustru Sofie, f. Christensen; g. 1. Nov. 08 m. Marie Larsen, f. 6. Jan. 85 paa Frd.berg. 1. Maj 08 ansat i Frd.berg Brandv.

Jensen, Axel Marinus, Brandmand; f. 20. Juni 95.

Jensen, Carl Marius, Reservebrandmester; f. 13. Sept. 82.

Jensen, Frederik Marius, Brandmand; f. 6. Juni 82.

Jensen, Hans Chr. Lindberg, Brandmand; f. 20. Nov. 08 i Viborg. 1. Juni 32 Brandmand paa Frd.berg.

Jensen, Jens Lauritz, Brandmand; f. 12. Juni 92.

Jensen, Kaj Elith Bertson, Brandmand; f. 21. Juli 01.

Jensen, Peter Vilhelm, Brandmand; f. 22. Juli 91.

Jessen, Axel Petersen, Reservebrandmester; f. 8. Okt. 83.

Johansen, Aage Peter Gottlieb, Brandmand; f. 26. Marts 03.

Johansen, Hans Eigil, Brandmand; f. 6. Juli 04 i Kbhvn. 1. Maj 29 Brandmand paa Frd.berg.

Johansen, Hans Oluf, Brandmand; f. 4. Jan. 01.

Jørgensen, Carl Møller, Brandmand; f. 6. Juli 03.

Jørgensen, Carl Vilhjelm Mammen, Telegrafist; f. 1. Marts 73.

Knudsen, Vilhelm Christian, Brandmand; f. 21. April 94.

Larsen, Niels Frederik Wilhelm, Brandmester; f. 23. Juni 85 i Kbhvn.; S. af Tømrer Hans L. og Hustru Karen Marie, f. Nielsdatter; g. 19. Maj 28 m. Meta Harriet Andersen, f. 4. Juni 94 i Kbhvn. 1. Maj 09 Brandmand paa Frd.berg; 1. Jan. 25 Reservebrandmester; 1. Jan. 32 Brand-

Danmarks Brandvæscner.



mester smst.; siden 33 i Best. f. Brandmestrenes Klub for Kbhvn. og Frd.berg; uddannet Tømrer.

Larsen, Sofus Viggo, Brandmand, Telegrafisk; f. 19. April 84.

Lassen, Jørgen Cilius, Reserve-Brandmester; f. 8. Nov. 93 paa Frd.berg; S. af Kontorassistent N. C. L. og Hustru Kristiane, f. Plith; g. 16. Nov. 19 m. Clara Petersen, f. 20. April 95 paa Frd.berg. 1. Aug. 18 Brandmand paa Frd.berg; 1. Nov. 32 Reserve-Brandmester smst.; tidl. v. Landvæsenet i Skotland; tidl. Sergent v. Husarnerne; startet Mandolinorkestret.



Lohmann, Eugen William, Brandmand og Chauffør; f. 25. Febr. 96 i Odense. S. af Kontroller Vilh. L. og Hustru Louise, f. Parker. 1. Juli 19 Brandmand paa Frd.berg.



Madsen, Carl Ejnar, Brandmand; f. 11. Maj 95 paa Frd.berg; S. af Bryggeriarb. Carl Peter M. og Hustru Hansigne, f. Petersen; g. 13. Aug. 25 m. Amalie Mortensen, f. 19. Maj 02 i Transisvaag, Færøerne. 1. Juli 19 Brandmand paa Frd.berg.

Melhoff, Harry Johan Nielsen, Brandmand; f. 10. Juni 91.

Merling, Julius Ludvig, Brandmester; f. 7. Maj 76.



Meyer, Einer Frederik Martin, Brandmand; fung. Chauffør; f. 8. Marts 1900 paa Frd.berg; S. af Maler Alexander Frederik M. og Hustru Karen, f. Petersen. 1. Maj 20 Brandmand paa Frd.berg; 20 Maskinmester; 31 Næstformd. i Brandfolkenes Organisation, Frd.berg Afd.

Mikkelsen, Mikkil, Brandmand; f. 15. Sept. 92.



Muhlich, Lauritz Knud, Brandmand; f. 17. Marts 92 i Kbhvn.; f. 24. Okt. 15 m. Haldine Schmidt, f. 12. Sept. 92 i Trangisvaag, Færøerne. 1. April 17 Brandmand paa Frd.berg; Formand for Brandmændenes Klub i 8 Aar.

Møbius, Conrad, Brandmand; f. 24. Okt. 02.

Møller, Ejnar Jacob, Brandmand; f. 22. Maj 95.

Nielsen, Hans Christian, Brandmand; f. 3. April 94.

Nielsen, Jørgen Hansen, Brandmand; f. 1. April 81.



Nielsen, Ludvig Edvard August, Overchauffør; 25 Aars Hæderstegn; f. 20. Juni 82 i Kbhvn.; S. af Maskinist Ludvig Edvard August N. og Hu-

stru N. og Hustru Petrea, f. Beck; g. 16. Sept. 06 m. Clara Sofie Knudsen, f. 10. April 84 i Aarhus. 1. Dec. 06 ansat i Frd.berg Brandv.; 04 best. Maskinpasserprøven m. 40 P., højeste Points hvormed Eksamen paa dav. Tidspunkt var bestaaet; 17—35 i Best. f. Frd.berg Brandkorps' Jubilæumsfond, heraf 17 Aar som Form.; 08—11 i Best. f. Brandfolkenes Organisation; siden 32 Næstform. i Brandfolkenes Sangkor, 1. Rode.

Nielsen, Niels, Brandmand paa Frd.berg; f. 8. Juli 95.



Nielsen, Niels Charles, Brandmester; f. 11. Sept. 79 i Kongsted S.; S. af Hans Jacob N. og Hustru Marie, f. Larsen; g. 6. Juni 09 m. Dora Tonnesen, f. 10. Okt. 83 i Haderslev. 1. Juli 08 ansat i Frd.berg Brandv.

Nielsen, Niels Peter, Brandmand; f. 2. Febr. 80.

Nielsen, Oscar, Over-Chauffør; f. 13. Maj 78 i Venslev; S. af Tønnes N. og Hustru Laura, f. Petersen; g. 17. Juli 04 m. Amalie Godthjelpsen, f. 8. Nov. 80 i Kbhvn. 1. Juni 08 ansat i Frd.berg Brandv.

Nielsen, Poul Ferdinand, Chauffør; f. 28. Nov. 79.

Nielsen, Theodor, Reserve-Brandmester; f. 25. Febr. 84 i Kbhvn.; S. af Arbejdsformand Peter N. og Hustru Sine, f. Hansen; g. 1. Nov. 08 m. Sophie Jørgensen, f. 6. Aug. 86 i Nykøbing M. 1. Maj 08 Brandmand paa Frd.berg; 1. Juni 18 Reserve-Brandmester smst.

Olander, Georg, Brandmand; f. 9. Sept. 08 i Kbhvn.; S. af Fiskegrosserer M. E. O. og Hustru M., f. Mortensen; g. 21. Nov. 31 m. M. Wendel, f. 6. Sept. 03 i Kbhvn. 1. Maj 29 Brandmand paa Frd.berg; tidl. Skorstensfejer.

Olesen, Marius Georg Buchholdt, Brandmand; f. 1. Okt. 98.

Olesen, Victor, Brandmand; f. 12. Nov. 05.

Olsen, Carl Folmer, Brandmand; f. 10. Juni 04 i Lestrup; S. af Vognmand Jens O. og Hustru Marie, f. Hansen; g. 4. Nov. 25 m. Anna Guld-



brandsen, f. 6. Maj 04 i Kbhvn. 1. April 26
Brandmand paa Frd.berg.

Olsen, Ejvind Heron, Chauffør; f. 16. Sept.
08 i Nykøbing F., S. af Johannes O. og Hu-
stru Else Johanne, f. Hansen; g. 30. Aug. 30
m. Anna Marie Nielsen, f. 24. Sept. 08 i Stege.
24. April 33 Brandmand paa Frd.berg.

Olsen, Niels Bering Julius; Overchauffør; f.
29. Aug. 94.

Olsen, Ole Morten, Reservebrandmester; f.
30. Maj 72.



Olsen, Svend Aage, Værkstedsmester; f. 25.
Febr. 95 i Hellerup; S. af Fyrbøder Oluf O. og
Hustru Helmutha, f. Jørgensen; g. 16. Nov. 22 m.
Esther Orlyk, f. 25. Maj 01 i Kbhvn. 1. Febr. 25
Brandmand paa Frd.berg; 1. April 29 Overchauf-
før; 1. Jan. 35 Værkstedsmester smst.

Pedersen, Anker B, Overchauffør; f. 24. Aug.
97 i København; S. af Høker Peter Chr. P.
og Hustru Jensine, f. Olsen; g. 24. Aug. 23 m.
Caree Andersen, f. 99 i København. 1. Febr.
25 Brandmand i København; 1. Dec. 29 Over-
chauffør smst. Har gennem flere Aar beskæf-
tiget sig med Færdselsproblemer og demonstre-
ret og fremstillet Mod. for Teknisk Forv. og
Færdselspolitiet.

Pedersen, Marthinus, Brandmand; f. 25. Sept.
96.

Pedersen, Peder Andreas, Maskinmester; f. 7.
Nov. 68.

Petersen, Georg Michael Chr., Brandmester;
f. 29. Sept. 74 i Rønne; S. af Chr. P. og Hu-
stru Christine, f. Sommer; g. 3. Juni 27 m. Loui-
se Petersen; f. 7. Sept. 84 i Kbhvn. 1. Juli 04
Brandmand paa Frd.berg.; 06—10 i Best. f.

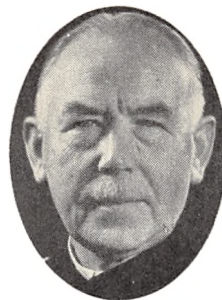

Brandfolkene's Organisation, Frd.berg; 14—20
Formand for samme.

Petersen, Lauritz Frederik, Chauffør; f. 14.
Aug. 80.

Petersen, Ove Emil, Brandmester; f. 23. Juni
70.

Poulsen, Hans Viggo, Brandmand; f. 30. Maj
99.

Rasmusen, Aage Marthinussen, Brandmand,
Telegrafist; f. 30. Dec. 85.

Rather, Adler, Brandmand; f. 25. April 93.

Reberholdt, Olaf Albert, Reservebrandmester;
f. 31. Jan. 76.

Schwartzlose, Helge Eigil, Brandmand; f. 17.
Nov. 98 i Kbhvn. Febr. 25 Brandmand paa
Frd.berg; 31 Samariterkursus.

Sonne, Hans Valdemar, Brandmand; f. 11.
Okt. 77.

Spieker, Joseph Daniel, Brandmand; f. 30.
Nov. 07.



Stephensen, Alf, Brandmand; f. 19. April 94
i Kbhvn. 1. Juli 19 Brandmand paa Frd.berg.

Sturluson, Sigurd Viggo, Brandmand; f. 3.
Juni 99.

Sørensen, Axel, Chauffør; f. 11. Jan. 95 i
Kbhvn.; S. af Vognmand Emil S. og Hustru
Margrete, f. Jensen; g. 28. Okt. 17 m. Hansigne



Christiansen, f. 22. Okt. 95 i Fodby. 1. Juli 16
Chauffør paa Frd.berg.



Margrethe Ryman, f. 1. Nov. 78 i Fuglsbølle.
1. Juli 04 Brandmand paa Frd.berg; 13—14 Kas-
serer i Brandfolkernes Organisation; 14—19 i
Bestyrelsen.



Sørensen, Johannes, Brandmand; f. 31. Maj 93
i Hammer pr. Lou; S. af fhv. Præstegaardsfor-
pagter Anders S. og Hustru Marie, f. Andersen;
g. 27. Okt. 20 m. Dagny Larsen, f. 7. Nov. 02
i Kbhvn. 1. Juli 18 Brandmand paa Frd.berg.

Thorkilsen, Christen Beierholm, Brandmand;
f. 5. Jan. 76 i Tingjellinge. 1. Maj 08 Brandmand
paa Frd.berg.

Vohlert, Harald, Brandmand; f. 27. Juli 96.

Watson, Johannes, Brandmester; f. 21. Maj 79
i Tranekjær; S. af Thomas Watson og Hustru
Marie, f. Johansen; g. 25. Okt. 03 m. Anna

Wellendorph, Valdemar, Brandmand; f. 9.
Febr. 1900.



Weymann, Carl, Reservebrandmester; f. 14.
Jan. 92 i Kbhvn.; S. af Porcelainsdrejer Hermann
W. og Hustru Christine, f. Flor; g. 29. Okt. 16
m. Anna Jensen, f. 28. Maj 91 i Kbhvn. 1. Juli
16 Brandmand paa Frd.berg; 1. Okt. 25 Over-
chauffør; 1. Jan. 35 Reservebrandmester smst.

Künzel, Wilhelm Ernst, Kontorist; f. 18. Maj
66.

FREDERIKSBORG SLOTSSOGNS BRANDVÆSEN

Frederiksborg Slotssogn. Sognekommune i Frederiksborg Amt. 4.295 Indbyggere.

Frederiksborg Slotssogns Brandvæsen er oprettet i 1921.

Styrken består af 1 Brandinspektør, 1 Brandassistent og 4 Brandmænd.

Den faste Stationsvagt bestrides af 2 Mand fra Zoneredningskorpset, med hvilket der sam-
arbejdes. Mandskabet tilkaldes pr. Brandtelefon. Udrykningstid c. 3 Min.

Brandmateriel: 550 m Slange (200 m 3" og 350 m 2"). 2 Sprøjter, deraf den ene med
Skum, stilles til Raadighed fra Zoneredningskorpset med 1440 m 3" og 250 m 2" Slange.
Røgbeskyttelse: 4 Filtermasker.

27 Brandhaner.

Frederiksborg Slotssogns Brandvæsen er ikke Oplandsbrandvæsen for andre Kommuner.
Brandvæsenet har c. 3 Udrykninger om Aaret.

Der findes c. 5.000 Indbyggere i det af Brandvæsenet dækkede Omraade.

Adresser og Telefoner:

Brandinspektør: Murermester A. V. Balsløw, Løngangsgade 27, Telf. 628.

Brandassistent: Installatør H. Olsen, Frederiksværksgade 19, Telf. 481.

Brandstation: Frederiksværksgade, Telf. 10.

Alarmtelefon: Hillerød 10.



Balsløw, Arthur Valdemar, Brandinspektør, Murermester; f. 11. Juni 82 i Aaker Sogn, Bornholm; S. af kgl. Skovrider Chr. Emil B. og Hustru Julie, f. Lintrup; g. 14. Juli 15 m. Alma Juliane Jensen, f. 29. Juli 87 i Fr.borg Slotsogn. Siden 1. April 23 Brandinspektør i Fr.borg Slotsogn. Siden 21. Vurderingsmd. for Den alm. Brandforsikr. for Landbygninger.

Olsen, Henning, Assistent, aut. Installatør; f. 12. Sept. 02. Brandmand i Fr.borg Slotsogn.

Jensen, Marius, Menig, Smed; f. 22. Juli 99 i Hillerød S. af Smedemester Jens Peter J. og Hustru Oline, f. Olsen; g. 27. Dec. 30 m. Metha Raarup Hansen, f. 26. Sept. 02 i Hillerød. Siden 27 Brandmand i Fr.borg Slotsogn. Siden 27 Assistent v. Zoneredningskorpset.



Klarskov-Jensen, Sofus, Menig, Tømrer; f. 10. Maj 94 i Haraldsted pr. Ringsted; S. af Skræ-

dermester Lars Peter J. og Hustru Inger Marie, f. Rasmussen; g. 31. Juni 20 m. Alma Christensen, f. 13. Sept. 93 i Søborg pr. Gilleleje. Siden 27 Brandmand i Fr.borg Slotsogn. Siden 31 Kasserer v. Tømrernes Fagforening i Hillerød.



Krogh, Arthur, Menig, Mekaniker; f. 11. Febr. 99 i Frb. Slotsogn; S. af Bager Christian Hoffmann K. og Hustru Maren Kristine, f. Pedersen; g. 10. Okt. 23 m. Jenny Christensen, f. 11. April 02 i Gadevang. Siden 1. Okt. 34 Brandmand i Fr.borg Slotsogn.



Larsen, Søren Valdemar, Menig, Telefonarbejder; f. 10. Jan. 97 i Kagerup; S. af Tækker Peter L. og Hustru Signe, f. Larsen; g. 28. Jan. 22 m. Elna Emilie Hansen, f. 8. April 1900 i Hillerød. Siden 1. Okt. 34 Brandmand i Fr.borg Slotsogn.

FREDERIKSHAVN BRANDVÆSEN

Frederikshavn: Købstad i Hjørring Amt. 10.500 Indbyggere.

Frederikshavn Brandvæsen er oprettet den 1. Januar 1886.

Styrken bestaar af: 1 Brandinspektør, 1 Vicebrandinspektør, 1 Assistent, 2 Sprøjteførere, 1 Depotmester og 15 Brandmænd.

Den faste Stationsvagt bestaar Søn- og Helligdage samt iøvrigt udenfor Arbejdstiden af 2 Mand. I Arbejdstiden 6 Mand Værkstedsvagt nær ved Stationen. Resten af Mandskabet tilkaldes ved Klokker i Hjemmene og paa Arbejdspladserne. Udrykningstid 2—3 Min. 4 Mand bor paa Stationen.

Brandmateriel: 2 Automobilsprøjter, 1 Paahængsmotorsprøjte, 1 Personvogn, 1 Udrykningsvogn, 1 mek. Redningsstige m. m. Desuden kan der disponeres over 2 Sprøjtebaade fra

Switzer og 1 Motorsprøjte fra Værftet. Der raades over 1600 m Slange (200 m 3" og 1400 m 2"). Røgbeskyttelse: 2 Kredsløbsapparater og 6 Filtermasker.

176 Brandhaner, der staar under et Tryk af 3 Atm.

Frederikshavn Brandvæsen er Oplandsbrandvæsen for *Flade-Gærum* (4.600 Indbyggere), *Aasted-Skærum* (2.200), *Elling* (2.700), *Understed-Karup* (1.000), *Mosbjerg* (1.700) samt *Tolne* (800) Kommuner, ligesom det efter Aftale yder Katastrofehjælp til *Sæby Købstad*.

Brandvæsenet har c. 50 Udrykninger om Aaret.

Ambulancetjenesten er ikke knyttet til Brandvæsenet, men der finder Samarbejde Sted med Sygehuset med Hensyn til Livredning m. m.

Kommunens samlede Udgifter til Brandvæsenet andrager aarligt c. 14.000 Kr. (Udgifter 20.000, Indtægter 6.000).

Antal Indbyggere i det af Brandvæsenet dækkede Omraade er c. 23.000.

Adresser og Telefoner:

Brandinspektør: Ingeniør C. Thostrup, Kystvejen, Telf. 471.

Vicebrandinspektør: Arkitekt G. Østergaard, Danmarksgade 34, Telf. 140.

Kontor: Elektricitetsværket, Telf. 128.

Brandstation: Kirkegade, Telf. 801.

Alarmtelefoner: Brand: »*Ildebrand*« Politistationen, Telf. 228.

Ambulance: »*Ambulance*« Politistationen, Telf. 228.

Brandvæsenet kan ogsaa kaldes gennem 9 offentlige Brandskabe.



Thostrup, Carlo Bendix, Brandinspektør, Maskiningeniør, Maskininspektør v. Bureau Veritas & Germ. Lloyd, Driftsleder af Frh. Elektricitetsværk; f. 2. Juli 86 i Viborg; S. af Rebslagerm. Niels Chr. T. og Hustru Marie Elisabeth, f. Bendix; g. 3. Nov. 46 m. Ebba Asp, f. 23. Marts 94 i Frdhavn. 1. April 20 Vicebrandchef ved Skibsværftets motoriserede Brandkorps; dette samarbejdede med Kommunen indtil 1. April 26, da det opløstes; 1. April 25 Chef for Skibsværftets Brandkorps og komm. Vicebrandinspektør; 19. Juni 27 komm. Brandinspektør. 03 Matematisk Artium; 03-05 udd. ved Orlogsværftet; 09 Maskincks.; 12-27 Driftsleder af Maskinafd. v. Frh. Værft og Flydedok; 23-21 Statens Motorsagkyndige, P. Kr. 50-51; siden 29 Maskininsp. v. Germ. Lloyd, Berlin; siden 34 Maskininsp. v. Bureau Veritas, Paris; siden 34 Driftsleder v. Frh. komm. Elektricitetsværk; siden 27 Medl. af Bygn.- og Brandkomm. i Frh.; siden 27 Formd. f. Lærningevoldgiftsretten smst.; siden 26 Medl. af Frh. Borgerforenings Best.; siden 25 Medl. af Frh. Marineforenings Best.; siden 33 Formd. for Frh. Pionerforening; 34 Medl. af Dansk Brandinspektørforenings Best.

Østergaard, Georg, Vicebrandinspektør, Arkitekt; f. 1. Okt. 97 i Frederikshavn; S. af Murer-



mester, Niels Ø. og Hustru Emma, f. Jensen; g. 10. Okt. 23 m. Dagmar Jensen, f. 11. Febr. 01 i Frederikshavn. Siden 1. Juni 29 Vicebrandinspektør i Frederikshavn. 18 Afgang fra det tekn. Selskabs Skole, Kbhvn.; siden 34 Formd. for Arbejdsgiverforeningens, Frh. Afd.; siden 30 Kasserer i Foreningen »Dansk Arbejde«.

Andersen, Oswald Faber, Menig, Chauffør og Maskinist, Maskinarbejder; f. 26. Maj 87 i København; S. af Tømrer Jens A. og Hustru Kirstine Andersen; g. 26. Juni 09 m. Astrid Hansen, f. 28. Okt. 87 i Kbhvn. siden 1. Febr. 21 Brandmand i Frederikshavn Brandvæsen. 31-33 Medl. af Bestyrelsen for Frh. Brandmandsforening.

Conradsen, Christian Marius, Menig, Smedemester; f. 13. Dec. 06 i Frederikshavn; S. af Montør Johs. C. og Hustru Astrid f. Jørgensen; g. 22. Aug. 31 m. Olave Jensen. Siden 1. Maj 32 Brandmand i Frederikshavn.

Fanth, Ernst Erik, Sprøjtefører, Nittermester; f. 7. Okt. 86 i Frederikshavn; S. af Stenhugger Johan Edvin F. og Hustru Mathilde, f. Sørensen; g. 17. Nov. 11 m. Karoline Svendsen, f. 8.



Okt. 89 i Aasted Sogn. Siden 1. Febr. 21 Sprøjtefører i Frederikshavn.



Hansen, Harald, Menig, Seilmager; f. 10. Dec. 05 i Frederikshavn; S. af Fisker Chr. Christensen og Hustru Jørgine, f. Hansen; g. 5. Nov. 27 m. Agnes Mathiesen, f. 2. Jan. 10 i Frederikshavn. Siden 1. April 29 Brandmand i Frederikshavn. Siden 33 Kasserer i Riggernes og Sejlmagernes Forb. og siden 34 Formd. for samme og Medl. af Hovedbestyrelsen.



Jensen, Daniel, Menig, Tømremester; f. 22. Okt. 93; S. af Landmd. Anton J. og Hustru Antonnie, f. Jensen; g. m. Augusta Gottfredsen, f. 21. Marts 97 i Frederikshavn. Siden 1. April 26 Brandmand i Frederikshavn.



Jensen, Thomas Christian, Menig, Elektriker; f. 21. April 98 i Understed Sogn; S. af Landmd.

Anton J. og Hustru Antonnie Jensen; g. 18. Nov 23 m. Louise Rasmussen, f. 17. Maj 98 i Sæby. Siden 1. Juli 31 Brandmand i Frederikshavn. Siden 24 Kasserer i Elektrikerens Fagforening.



Johansen, Jens Christian Carlsen, Menig, Chauffør, Røgdykker og Samarit, Kedelsmed; f. 16. Sept. 1900 i Svenstrup; S. af Bager Johan Peter Johansen og Hustru Marie Sofie, f. Carlsen; g. 19. Dec. 26 m. Elly Marie Munch, f. 1. Febr. 04 i Frederikshavn. 1. April 26—1. Dec. 26 Brandmand i Frederikshavn; siden 1. April 29 Brandmand smst. Siden 1. Jan. 33 Medl. af Bestyrelsen for Frh. Brandmandsforening og siden 1. Jan. 34 Kasserer i samme.



Johnsen, Anton, Menig, Maskinarbejder; f. 11. Sept. 95 i Nørre Sundby; S. af Arbmd. Niels Peter J. og Hustru Elise Mariane, f. Thomsen; g. 25. Nov. 19 m. Alma Elvine Christiansen, f. 17. Sept. 95 i Ingstrup. Siden 1. April 26 Brandmand i Frederikshavn. Siden 1. April 34 Kasserer for Smede og Maskinarbejdernes »Klub 3«.



Knudsen, Rasmus Bergen, Menig, Røgdykker og Samarit, Skibsrigger; f. 25. Sept. 1887 i Ska-gen; S. af Fiskeskipper Chr. K. og Hustru Kristiane, f. Sørensen; g. 10. Dec. 12 m. Emma Christiane Ovesen, f. 19. April 90 i Odense. Siden 1. Febr. 21 Brandmand i Frederikshavn. 27—32 og siden 34 Formd. f. Frh. Brandmandsforening; siden 32 Medl. af Dansk Brandmandsforbunds Hovedbestyrelse.



Nielsen, Niels Laurits, Menig, Handelsgartner; f. 9. Juni 99 i Kjølstруп Sogn; S. af Gartner Anders N. og Hustru Otine Marie, f. Larsen; g. 20. Juli 23 m. Marie Thomsen, f. 6. Febr. 04 i Sindal. Siden 1. April 29 Brandmand i Frederikshavn. Siden 30 Medl. af Bestyrelsen for Frh. Brandmandsforening og valgt til Formd. Juli 34; siden Okt. 33 Formd. for Frugt- og Blomsterhandlerforeningen for Frh.



Olesen, Alfred Ingemann, Depotmester, Autoværkfører; f. 23. Jan. 02 i Understed Sogn; S. af Landmd. Søren Chr. O. og Hustru Mette Marie, f. Christensen; g. 18. Dec. 25 m. Dagny Gudrun Nielsen, f. 28. Febr. 04 i Frederikshavn. 1. Juni 28—1. Dec. 28 Brandmand i Frederikshavn; siden Dec. 28 Depotmester smst.; fra 26. Juni 30 til 25. Juli 34 Formd. for Frederikshavns Brandmandsforening. 25. Juli 34 Formd. f. Frhv. Samariterforening.



Olsen, Thorvald Martin, Menig, Kleinsmed; f. 3. April 85 i Odense; S. af Incassator Andreas Højer O. og Hustru Adolfine, f. Andersen; g. 6. Nov. 12 m. Marie Kristine Jensen, f. 16. Maj 86 i Asaa. Siden 1. April 26 Brandmand i Frederikshavn.

Pedersen, Henry Harling, Menig, Chauffør, Maskinist og Samarit, Mekaniker; f. 4. Juni 04 i Nørre Sundby; S. af fhv. Købmand P. C. P.



og Hustru Nielsine, f. Nielsen; g. 28. Dec. m. Inger Pedersen, f. 6. Juli 07 i Frederikshavn. Siden 1. Marts 29 Brandmand i Frederikshavn; siden 32 Medl. af Bestyrelsen for Frederikshavn Brandmandsforening.



Pedersen, Peder Chr., Menig, Tømrer; f. 11. Juli 02 i Flade Sogn; S. af Fisker Peder Andreas P. og Hustru Nikoline, f. Jensen; g. 18. Nov. 27 m. Anna Oline Abel, f. 19. Nov. 01 i Flade Sogn. Siden 1. Nov. 32 Brandmand i Frederikshavn; 29—34 Medlem af Bestyrelsen for Tømrernes Fagforening.



Peters, Hans, Menig, Tømrer; f. 27. Jan. 94 i Frederikshavn; S. af Murer Fritz Johan P. og Hustru Kristiane, f. Pedersen; g. 3. Juni 23 m. Anna Frederikke Larsen, f. 4. Aug. 94 i Mosbjerg. Siden 1. Okt. 23 Brandmand i Frederikshavn. Siden 1. April 35 Medlem af Bestyrelsen f. Tømrernes Fagforening.

Petersen, Johannes Christian, Menig, Røgdykker og Samarit, Tømrermester; f. 11. Sept. 90 i Aalbæk; S. af Bagermester Martinus P. og Hustru Elisabeth, f. Christensen; g. 24. Juli 17 m. Dorthea Hansen, f. 7. Marts 86 i Nakskov. Siden 1. April 26 Brandmand i Frederikshavn.

Serridslev Jørgensen Poul, Menig, Chauffør, Maskinist og Samarit, Mekaniker; f. 2. Marts



01 i Jellinge; S. af Smedemester Frederik J. og Hustru Mariane, f. Serridslev; g. 29 m. Ellen Sanderhof, f. 12. Febr. 10 i Frederikshavn. Siden 1. Juni 33 Brandmand i Frederikshavn.



Thomsen, William, Sprøjtefører, Skorstensfejermester; f. 4. Okt. 88 i Vejle; S. af Støbemester Julius T. og Hustru Ane f. Thomsen; g. 27. Nov. 17 m. Anna Mathilde Marie Gottfredsen. Ansat i Brandvæsenet 20. Dec. 13; siden 1. Jan. 17 Sprøjtefører.



Svendsen, Johan Sigfred, Menig, Chauffør, Maskinist og Samarit, Maskinarbejder; f. 2. Okt. 93 i Svaneke; S. af Stenhugger Johan S. og Hustru Maria, f. Fliis; g. 29. Dec. 16 m. Karla Ingeborg Jørgensen, f. 23. Aug. 97 i Frederikshavn. Siden 1. Febr. 21 Brandmand i Frederikshavn; siden 34 Formand for Maskinarbejdernes Klub 3 og Medlem af Afdelingsbestyrelsen for Maskinarbejderforbundet.



Tversted, Christian Oluf, Brandassistent, Skibsingenieur; f. 14. Dec. 87 i Skagen; S. af Baadebygger Carl T. og Hustru Malene, f. Kjær; g. 16. Maj 24 m. Emely Olsen, f. 7. Jan. 88 i Frederikshavn. Siden 1. Febr. 21 Brandassistent i Frederikshavn; Specialstudering i Skibsbygning v. Polyteknisk Læreanstalt i København 10 og 11.

FREDERIKSSUND BRANDVÆSEN

Frederikssund. Købstad i Frederiksborg Amt. 3.125 Indbyggere.

Frederikssund Brandvæsen er oprettet i 1897.

Styrken bestaar af: 1 Brandinspektør, 1 Vicebrandinspektør og 8 Brandmænd.

Den faste Stationsvagt bestrides af Zoneredningskorpset, med hvilket der samarbejdes. Resten af Mandskabet tilkaldes ved Klokker i Hjemmene. Udrykningstid c. 5 Min.

Brandmateriel: Fra Zoneredningskorpset kan der disponeres over 2 Motorsprøjter og 600 m Slange.

Frederikssund Brandvæsen er ikke Oplandsbrandvæsen for andre Kommuner.

Brandvæsenet har c. 10 Udrykninger om Aaret.

Adresser og Telefoner:

Brandinspektør: Blikkenslagermester *G. Christensen*, Havnegade 3, Telf. 188.

Vicebrandinspektør: Snedkermester *O. Sørensen*.

Kontor: hos Brandinspektøren

Alarmtelefon: »Ildebrand!«



Christensen, Georg, Brandinspektør, Blikkenslagermester; f. 29. Jan. 80 i Frederikssund; S. af Blikkenslagermester Andreas C. og Hustru Sofie, f. Wermann; g. 23. Nov. 07 m. Anna Larsen, f. 26. Juni 80 i Frederikssund. 1900 Brandmand i Frederikssund, 25 Brandinspektør smst.; 22 i Bestyrelsen for Borger- og Haandværkerforeningen; 27 Formd. for teknisk Skole.

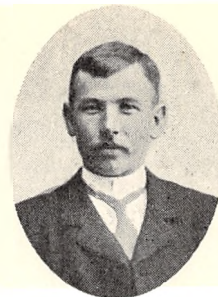

rikssund; siden 15 i Bestyrelsen for Fællesorganisationen.

Johansen, Knud, Brandmand, Arbejdsmand; f. 9. Dec. 79 i Kastrup; S. af Arbmd. Carl J. og Hustru Anna, f. Johnsen; g. 11. Maj 02 m. Anna Christensen, f. 9. Aug. 77 i Herløv. 12 Brandmand i Frederikssund; siden 27 Formd. for Brandmændenes Klub smst.; 22—33 Revisor i Dansk Arbejdsmd. Forbund og Næstformd. for samme.



Sørensen, Oluf, Vicebrandinspektør, Snedkermester; f. 10. Okt. 85 i Vinderød; S. af Tømrer Jens S. og Hustru Ellen Kirstine, f. Petersen; g. 21. Juni 10 m. Margrethe Petersen, f. 23. Marts 87 i Frederiksværk. 10 Sprøjtemester i Frederikssund; siden 33 Vicebrandinspektør smst.; 17 i Bestyrelsen for Borger- og Haandværkerforeningen; 20 i Best. for Teknisk Skole og i Fugleskydningsforeningen; 34 Formd. for Svendeprovekomm.



Larsen, Ole, Brandmand, Arbejdsmand; f. 11. Juni 74 i Skenkelsø; S. af Skræder Søren L. og Hustru Kirsten, f. Olsdatter; g. 3. Nov. 01 m. Laura Larsen. Siden 03 Brandmand i Frederikssund.



Christensen, Laurits Brandmand, Arbejdsmand; f. 9. Sept. 73 i Gerløv; S. af Smed Christen S. og Hustru Ane Kirstine; g. 16. Nov. 95 m. Kirstine Hansen, f. 7. Juli 78 i Gerløv. Siden 02 Brandmand i Frederikssund.

Hansen, Martin, Brandmand, Arbejdsmand; f. 11. Nov. 88 i Frederikssund; S. af Arbmd. Niels Christian H. og Hustru Karen Marie, f. Andersen; g. 25. Maj 12 m. Bertha Jensen, f. 3. Maj 91 i Oppesundby. Siden 13 Brandmand i Frede-



Olsen, Carl Christian, Brandmand, Arbejdsmand; f. 15. Nov. 74 i Draaby; S. af Arbmd. August O. og Hustru Petronille; g. 12. April 1900 m. Emma Hansen, f. 4. Marts 83 i Frederikssund. Siden 09 Brandmand i Frederikssund.

Petersen, Anders, Brandmand, Tømrer; f. 14. Jan. 94 i Oppesundby; S. af Montør H. P. og Hustru Marie, f. Mortensen; g. 18 m. Anna Christensen, f. 14. Maj 97 i Nykøbing, Mors. Siden 19 Brandmand i Frederikssund.

Petersen, Karl, Brandmand.

Rasmussen, Juul, Brandmand.

FREDERIKSVÆRK BRANDVÆSEN

Frederiksværk: Købstad i Frederiksborg Amt. 2.070 Indbyggere.

Frederiksværk Brandvæsen er oprettet den 1. April 1910.

Styrken bestaar af 1 Brandinspektør, 1 Vicebrandinspektør og 10 Menige.

Der findes ingen fast Stationsvagt. Mandskabet tilkaldes ved Sirene. Udrykningstid c. 8 Min.

Brandmateriel: 1 Haandkraftsprøjte, 1 mek. Stige (10 m) m. m. Desuden haves en Motorprøjte fra Hærens Krudtværk til Raadighed. Der raades over 435 m 2" Slange. Røgbeskyttelse: 2 Filtermasker.

43 Brandhaner, der staar under alm. Vandværkstryk.

Frederiksværk Brandvæsen er ikke Oplandsbrandvæsen for omliggende Kommuner.

Brandvæsenet har c. 2 Udrykninger om Aaret.

Kommunens samlede Udgifter til Brandvæsenet andrager aarligt c. 3000 Kr.

Der findes c. 2000 Indbyggere i det af Brandvæsenet dækkede Omraade.

Adresser og Telefoner:

Brandinspektør: Tømrermester C. Nielsen, Vognmandsgade, Telf. 72.

Underbrandinspektør: Karetmagermester O. P. Jensen, Jernbanegade.

Brandstation: Vognmandsgade 7.

Alarmtelefon: *Frederiksværk 72.*



Nielsen, Carl Chr., Brandinspektør, Tømrermester, Brandvæsenets 25 Aars Hæderstegn; f. 22. Okt. 64 i Jægerspris; S. af Karetmager Niels Christensen og Hustru Birthe Kirstine, f. Meier; g. 26. Sept. 08 m. Karen Maria Petersen, f. 14. April 62 i Broby pr. Sorø. 95 Brandmand i Frederiksværk; 1. Sept. 04 Brandinspektør smst. Siden 10 Kirkesynsmand; siden 22 Medl. af Provstiudv. og Menighedsraadet i Fr.værk; siden 30 Branddirektør for Købstædernes alm. Brandforsikr., afsk. 35.

Jensen, Oluf Peter, Underbrandinspektør, Karetmager; f. 30. Juli 84 i Melby; S. af fhv. Karetmager Jens J. og Hustru Marie, f. Olsen; g. 18. Jan. 13 m. Marie Pedersen, f. 10. Okt. 89 i Brederød pr. Frederiksværk. Siden 26 Underbrandinspektør i Frederiksværk.

Andersen, Carl A. M., Menig, Former; f. 2. Okt 94 i Frederiksværk; S. af Forvalter Vilhelm A. og Hustru Ellen, f. Pedersen; g. 4. Maj 17 m. Jenny Larsine Petersen, f. 1. Nov. 94 i Ramløse pr. Helsingø. Siden 1. Juni 17 Brandmand i Frederiksværk. Siden 20 Kasserer i Arbejdernes



Fællesorganisation i Fr.værk; siden 30 Formd. for »Julens Glæde« smst.



Conradsen, Halvor Severin, Menig, komm. Arbejder; f. 24. Sept. 03 i Frederiksværk; S. af Fisker Christian C. og Hustru Christine, f. Jensen; g. 11. Nov. 25 m. Esther Larsen, f. 25. Aug. 07 i København. 1. April 29 Brandmand i Frederiksværk. Siden 30 Kasserer i Dansk Arbejdsmandsforbund smst.

Eriksen, Marius Christian, Menig, Typograf; f. 25. Mai 10 i Troense; S. af Sømand Niels E. og Hustru Marie, f. Christensen; g. 4. Aug. 29 m. Margrethe Petersen, f. 2. Dec. 12 i Frederiks-



Lars Nielsen N. og Hustru Ane Marie, f. Jensen; g. 18. Okt. 24 m. Christiane Jensigne Nielsen, f. 26. Nov. 03 i Vinderød pr. Fr.værk. Siden 1. April 29 Brandmand i Frederiksværk.



værk. Siden 1. April 30 Brandmand i Frederiksværk. Siden 31 Formd. for Atletklubben »Heros«.

Hansen, Marius S., Menig, Arbejdsmand; f. 21. Juli 03.

Jensen, Jens Chr. Thorvald, Menig, Maskinformer; f. 31. Maj 91 i Store Lyngby pr. Skævinge, Sjæll.; S. af Smedemester Christen J. og Hustru Margrethe, f. Jørgensen; g. 24. Nov. 17 m. Anna Marie Kristine Hansen, f. 28. Juli 96 i Kregme. Siden 25 Brandmand i Frederiksværk.

Mortensen, Niels, Menig, Vognmand; f. 22. Maj 83 i Melby; S. af Fabriksarb. Peter M. og Hustru Karen Marie, f. Larsdatter; g. 23. Okt. 09 m. Petra Jacobine Petersen, f. 23. Okt. 88 i Brederød pr. Fr.værk. 12—15 Brandmand i Frederiksværk; siden 30 smst.

Nørgaard, Jens Severin Nielsen, Menig, Arbejdsmand; f. 16. Juli 01 i Thorup; S. af Rentier

Petersen, Peter Hansen, Menig, Fabrikarbejder; f. 19. Juni 81 i Gadevang pr. Høllerød; S. af Portner Ole P. og Hustru Inger Marie, f. Gerhardtsen; g. 4. Maj 05 m. Alfrida Hansen, f. 3. April 87 i Kbhvn. Siden 1. April 18 Brandmand i Frederiksværk.

Sørensen, Otto Valdemar, Menig, Maskinformer; f. 26. April 1900 i Frederiksværk; S. af Parcellist Jørgen S. og Hustru Kirstine, f. Olsen; g. 9. Febr. 23 m. Nathalie Olsen, f. 26. Dec. 03 i Frederiksværk. Siden 1. Juni 31 Brandmand i Frederiksværk.

Thøgersen, Ejnar, Brandmand, Tømrer; f. 21. Nov. 98.

GENTOFTE BRANDVÆSEN

Gentofte. 60.627 Indbyggere.

Gentofte Brandvæsen er oprettet i 1902.

Styrken bestaar af: 1 Brandchef, 1 Vicebrandchef, 2 Brandassistenter, 1 Stationsmester (Overassistent), 1 Overmekaniker, 2 Sprøjteførere, 2 Reserveførere (Stigeførere), 2 Mekanikere (Chauffører), 16 Brandmænd og Chauffører og 2 Telegrafister.

Den faste Stationsvagt bestaar af: 1 Off., 1 Mekaniker, 1 Stigechauffør, 1 Sprøjtefører, 1 Stigefører, 7 Brandmænd og 1 Telegrafist. Udrykningstid c. 1 Min.

Brandmateriel: 3 Automobilsprøjter, 1 Automobilstige, 1 Personautomobil, 1 Arbejdsautomobil m. m. Der raades over 2.850 m 2" (52 mm) Slange.

1.353 Brandhaner.

Brandvæsenet har c. 100 Udrykninger om Aaret.

Kommunens samlede Udgifter til Brandvæsenet andrager aarligt c. 151.000 Kr. (Udgifter 160.000 Kr. og Indtægter c. 9.000).

Der findes c. 61.000 Indbyggere i det af Brandvæsenet dækkede Omraade.

Adresser og Telefoner:

Brandchef: C. Larsen, Svanemøllevej 106, Telf. Helrup 3500.

Vicebrandchef: S. Gansted, Hellerupvej 5 A, Telf. Helrup 3500.

Kontor: Hellerupvej 5, Telf. Helrup 3500.

Alarmtelefon: »Brandstationen!«

Desuden kan Brandvæsenet kaldes gennem 40 Brandmeldere.

Larsen, Carl, Brandchef, Afdelingsingeniør, cand. polyt.; f. 3. Okt. 85 i København. 1. Jan. 15 Vicebrandchef ved Gentofte Brandvæsen; 1. Juni 35 Brandchef smst.; Afdelingsingeniør ved Gentofte Kommunes tekniske Forvaltning.

Gansted, Svend, Vicebrandchef, Ing., cand. polyt.; f. 26. Maj 94 i Ringsted; S. af Karetmagermester Julius Pedersen og Hustru, f. Nielsen; g. 26. Juni 20 m. Gerda Sakso, f. 1. Nov. 99 i Rønne. 1. Juli 29 Brandassistent; 1. Juni 35 Vicebrandchef; Juni 19 Polyteknisk Embeds-eksamen; fra 20 Ingeniør v. Gentofte Kommunes tekniske Forvaltning.



Ammentorp, Nils Gregers Anker, Brandassistent, Ing., cand. polyt., f. 26. Juni 08 i Holbæk; S. af Stiftamtmand Chr. Emil Anker A. og Hustru Mathilde Almeida, f. Hedemann; g. 23. Juni 34 m. Henny Elinor Elstøe Jensen, f. 23. Dec. 07 i Odense. 1. Juni 35 Brandassistent; siden 1. Marts 34 Gjentofte Kommunes Vevvæsen, Ing.



Gottschau, Otto, Brandassistent, Ingeniør (Gjentofte Kommune); f. 21. Jan. 92 i Trane-kjær; S. af Førstelærer Johan G. og Hustru Johanne, f. Møllmann; g. 5. Febr. 24 m. Xenia Petersen, f. 11. Marts 1900 i København. 1. April 32 Brandassistent; Afgangseksamen fra Polyteknisk Lærestanstalt 14.

Andersen, Chr. Andreas, Mekaniker; f. 20. Maj 93.



Bendtsen, Robert Ulrik Lønholdt, Brandmand, Sadelmager og Tapetserer; f. 26. Febr.

02 i Kbhvn.; S. af Vognstyrer E. V. B. og Hustru Sofie Olsen; g. 16. Juli 28 m. Ellen Hansen, f. 3. Marts 04 i Ørholm. 27 Brandmand i Hellerup.



Bjørkmann, William, Sprøjtefører; f. 29. Sept. 73 i Kbhvn.; S. af Gørtler Johan Henrik B. og Hustru Karoline, f. Nilsson; g. 5. Okt. 09 m. Rosalie Hansen, f. 9. Maj 80 i Them. 1. April 13 Brandmand i Hellerup; 1. Sept. 20 Reservefører; 1. Sept. 25 Sprøjtefører.



Caspersen, Jens Christian, Mekaniker; f. 23. Marts 90 i Voer; S. af Husmand Peter C. og Hustru Sara, f. Jensen; g. 4. Marts 17 m. Marie Petersen, f. 16. Maj 89 i Hvilsted. 1. Okt. 20 Mekaniker i Hellerup; 31 Bestyrelsesmedl. af Hellerup Sygekasse; 29 Bestyrelsesmedl. af Brandmestrenes Klub f. Kbhvn., Frd.berg og Gentofte.

Christensen, August Julius, Overmekaniker, Dannebrogsmd.; f. 20. Aug. 81 i Falsted; S. af Bager Anders C. og Hustru Jensine, f. Jensen; g. 11. Dec. 05 m. Bentine Rasmussen, f. 4. April 83 i Vissenbjerg. 15. Aug. 04 Brandmand i Hellerup; 08 Reservechauffør; 15 Chauffør; 17 Mekaniker v. Brandv.; 33 Overmekaniker; 25 Aars Fortjenstmedaille v. Brandvæsenet.

Christensen (Storm), Carl Christian, Telegrafist; f. 2. Maj 92.

Christensen, Valdemar Leviot Oluf, Telegrafist; f. 27. Aug. 97.

Haakonson, J., Brandmand, Snedker; f. 9. Marts 86 i Esbjerg. Brandmand i Hellerup.

Hansen, Hans Peter, Sprøjtefører; f. 4. Marts 85.

Hansen, Johannes Peder, Brandmand; f. 15. Aug. 90 i Helsingør; S. af Arbejdsmd. Peder H. og Hustru Nikoline, f. Larsen; g. 2. Febr. 19 m. Martine Holm Christiansen, f. 22. Juni 91 i Svørring. 22 Brandmand i Hellerup; gennem-



gaaet Røgdykkerskolen og best. Prøven; tidl. Bygningssnedker.

Hansen, Lars Christian, Brandmand; f. 15. Dec. 84 i Farendløse. 15 Brandmand i Hellerup; 20 Medl. af Socialdemokratisk Vælgerforenings Bestyrelse.



Hansen, Peder Julius, Reservesprøjtefører, Skomager; f. 26. Aug. 82 i Hillerød; S. af Savværksarbejder Niels Peter H. og Hustru Dorthea Margrethe, f. Hansen; g. 3. Febr. 05 m. Bodil Kirstine, f. 19. Febr. 80 i Øksted Sogn. 1. Dec. 14 Brandmand i Hellerup; 25 Reservesprøjtefører smst.; Næstformand i Brandmændenes Klub, Hellerup Afd.

Juul-Warhøj, Poul Carl Christian, Brandmand; f. 25. Dec. 11.

Larsen, Frederik Valdemar, Chauffør; f. 17. April 93.

Leth, Axel Erhardt Trane, Brandmand, Medhjælper paa Kontoret; f. 21. Maj 08.

Levinsohn, Svend Aage Carl, Chauffør; f. 27. Okt. 84 .



Nielsen, Emil Valdemar, Brandmand; f. 11. Juli 89 i Kbhvn.; S. af Købmd. Balthazar N. og Hustru Frederikke, f. Kolbech; g. m. Emmely Alfrida Nielsen, f. 1. Nov. 91 paa Frd.berg. 1. Nov. 23 Brandmand i Hellerup.



Nielsen, Hans, Brandmand; f. 20. Dec. 86 i Hadde Sogn; S. af Snedkermester Niels Chr. N. og Hustru Christine, f. Johnsen; g. 8. Sept. 12 m. Agnes Kolze, f. 10. Jan. 90 i Holstebro. 1. Dec. 19 Brandmand i Hellerup.



Nielsen, Niels Ove, Brandmand; f. 4. Marts 02 i Hellerup; S. af fhv. Detailhdr. Jens Peder N. og Hustru Jenny, f. Petersen; g. 4. Aug. 26 m. Gertrud Kristine Nordstrand, f. 4. Aug. 02 i Forhult. 1. Nov. 24 Brandmand i Hellerup; tidl. Vognmænd.



Nielsen, Søren Alfred, Chauffør; f. 23. Okt. 82 i Hjørlande; S. af Landmand Niels N. og Hustru Sidse Marie, f. Hansdatter; g. 23. Okt. 08 m. Marie Frederikke Olsson, f. 17. Sept. 89 i Kbhvn. 09 Brandmand i Hellerup; 15 Chauffør smst.; 25 Aars Jubilæumstegn.

Olsson, Hans Peter Carl William, Chauffør; f. 23. April 91.

Petersen, Carl Christian Wilhelm, Reservefører; f. 1. Marts 92.

Poulsen, Aage Emil, Chauffør; f. 27. April 99.

Rasmussen, Hans Laurits, Brandmand; f. 30. Dec. 77.

Sørensen, Aage, Stationsmester, Assistent paa Brandvæsenets Kontor; f. 18. Nov. 83.

Sørensen, William Axel Ingeman, Chauffør; f. 29. Juli 06.

GLOSTRUP BRANDVÆSEN

Glostrup: Sognekommune i Københavns Amt. 6.392 Indbyggere.

Glostrup kommunale Brandkorps er oprettet i 1915.

Styrken bestaar af 1 Brandinspektør, 1 Assistent, 1 Sprøjtefører og 11 Brandmænd.

Der findes ikke fast Stationsvagt. Mandskabet tilkaldes ved Klokker i Hjemmene. Udrykningstid c. 6 Min.

Brandmateriel: 1 Automobilsprøjte (1000 M/L) m.m. Der raades over 1450 m Slange (400 m 3" og 1050 m 2"). Røgbeskyttelse: 4 Filtermasker.

42 Brandhaner, der staar under alm. Vandværkstryk.

Glostrup Brandvæsen er ikke Oplandsbrandvæsen for omliggende Kommuner.

Brandvæsenet har c. 10 Udrykninger om Aaret.

Kommunens samlede Udgifter til Brandvæsenet andrager aarligt c. 6.150 Kr.

Der findes c. 6.500 Indbyggere i det af Brandvæsenet dækkede Omraade.

Adresser og Telefoner:

Brandinspektør: Murermester S. M. Thomsen, Kærmindevej 1.

Assistent: Karetmagermester J. H. Jensen, Hovedvejen 127.

Kontor: Kærmindevej 1, Telf. 155.

Brandstation: Raadhusevej.

Alarmtelefon: »Glostrup Politistation!«



Thomsen, Stephan Marius, Brandinspektør, Murermester; f. 6. April 91 i Vridsted, Viborg Amt; S. af Murermester Niels T. og Hustru Kirsten, f. Nielsen; g. 11. Juli 31 m. Elisabeth Henriksen, f. 4. Maj 04 i Nykøbing F. 1. Jan. 22 Brandinspektør i Glostrup; siden 28 Medlem af Bygningskommissionen; siden 33 Formand for Teknisk Skole og Glostrup Haandværker- og Industriforening.



Jensen, Jens Hendrik, Assistent, Karetmagermester; f. 26. Nov. 77 i Blovstrup; S. af Amtsvejmd. Peter J. og Hustru Ane Margrethe, f. Johansen; g. 2. Maj 03 m. Birthe Krestine Jensen, f. 18. Sept. 77 i Slagslunde. 14 Brandmand i Glo-

strup; siden 26 Assistent; siden 29 Formd. for Nordre & Sønder Birks Karetmagermesterforening.



Brandt, Arnold, Brandmand, Savskærer; f. 31. Juli 03 i Glostrup; S. af Vejmand Hans Peter B. og Hustru Ane Marie, f. Jensen; g. 6. Nov. 27 m. Karen Hansen, f. 14. Juni 07 i Olstrup. 1. April 27 Brandmand i Glostrup; siden 28 Formand for Træindustriarbejderforbundet; siden 29 Kasserer i Fællesorganisationen.

Frandsen, Thorvald, Brandmand, Smed; f. 13. April 01 i Roskilde; S. af Tømrer A. V. F. og Hustru Ane, f. Petersen; g. 5. Nov. 27 m. Eva Daae, f. 17. Maj 01 i Brøndbyøster. 1. Marts 28 Brandmand i Glostrup.

Hansen, Oluf, Brandmand, Fabrikarbejder; f. 29. Jan. 01 i Vangede; S. af Træskoarbejder H. P. H. og Hustru Juliane, f. Jensen; g. 18. Marts 22 m. Christiane Köhler, f. 30. Okt. 96 i Jyderup. 1. Juni 23 Brandmand; siden 33 Kasserer for Arbejdernes Sygekasse, Glostrup.

Jensen, Helge, Brandmand, Karetmager; f. 2. Jan. 12 i Glostrup; S. af Karetmagermester J. H. J. og Hustru Birthe, f. Jensen; g. 8. Juli 33 m. strup; siden 26 Assistent; siden 29 Formd. for

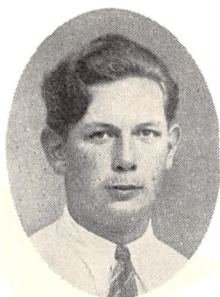

Jutta Johannesson, f. 18. Marts 10 i København. Siden 35 Brandmand i Glostrup.

Jensen, Willy, Redningsmand, Tømrer; f. 10. April 04 i Glostrup; S. af Karetmagermester Jens Henrik J. og Hustru Bertha, f. Jensen; g. 14. April 29 m. Noomi Larsen, f. 10. Jan. 09 i Værløse Sogn. 1. April 29 Brandmand i Glostrup; siden Marts 34 Tillidsmand for Tømrerforbundet; siden 34 Brugsforeningens Repræsentant.

Jørgensen, Marius, Brandmand, Murermester; f. 1. Juni 99 i Vigerslev Sogn; S. af Murermester Jesper J. og Hustru Ane Kirstine, f. Hansen; g. 28. Okt. 23 m. Astrid Olsen, f. 10. Jan. 97 i København. Siden 28 Brandmand i Glostrup; siden 29 Straalelemester smst.



Knudsen, Kaspar Hansen, Brandmand, Smed; f. 6. Juli 90 i Søndervissing; S. af Grdj. Niels K og Hustru Marie, f. Nielsen; g. 26. Juli 29 m. Mary Agnete Langeskov Povlsen, f. 19. Nov. 01 i Gislev 1. Okt. 32 Brandmand i Glostrup.



Krogh-Jensen, G., Chauffør; f. 23. Sept. 98 i Glostrup; S. af Foderstofhldr. C. K.-J. og Hustru Marie, f. Jørgensen; g. 4. Juni 22 m. Veronica Jensen, f. 27. Febr. 01 i København. 1. April 27 Chauffør i Glostrup Brandvæsen.

Michaelsen, Oskar, Chauffør; f. 2. Febr. 02 i Glostrup; S. af Bryggeriarb. Georg M. og Hustru Kristine, f. Stolberg; g. 22. Nov. 23 m. Astrid Raagaard-Rasmussen, f. 8. April 04 i Rødovre. 1. April 29 Chauffør i Glostrup Brandvæsen.



Nielsen, Carl, Brandmand, Fabrikarbejder; f. 27. Jan. 98 i Glostrup; S. af Bryggeriarb. N. P. N. og Hustru Marthine, f. Sørensen; g. 10. Nov. 29 m. Ebba Sauffaus, f. 16. Dec. 01 i København. Siden 18 Brandmand i Glostrup; siden 29 Kasserer for Træindustriarbejderforbundet, Glostrup Afd.



Nielsen, Peter, Sprøjtefører, Mekaniker; f. 10. Febr. 88 i Esbjerg; S. af Portør Jørgen N. og Hustru Ida, f. Jensen; g. 9. Aug. 14 m. Amanda Christensen, f. 9. Juli 93 i Hamborg. Siden 27 Sprøjtefører i Glostrup Brandvæsen; siden 29 Medl. af Bestyrelsen for Mekanikerforeningen.



Sørensen, Erik Tycho Lauritz, Brandmand, Tømrer; f. 14. Marts 06 i Sorø Amt; S. af Landmd. Lars Christian S. og Hustru Thyra, f. Jensen; g. 16. Juli 32 m. Anna Nielsen, f. 10. Dec. 10 i Sorø Amt. Jan. 34 Brandmand i Glostrup.

GRAASTEN BRANDVÆSEN

Graasten: Sognekommune i Aabenraa Amt. 2157 Indbyggere.

Graasten frivillige Brandværn er oprettet d. 13. Juli 1880.

Styrken bestaar af 1 Brandinspektør, 1 Stedfortræder, 1 Stigefører, 1 Sprøjtefører, 1 Kasserer, 1 Sekretær, 2 Afdelingsførere, 1 Redskabsmester, 1 Kapelmester, 1 Brandfoged og 47 Menige.

Der findes ikke fast Stationsvagt. Mandskabet tilkaldes ved Sirene. Udrykningstid c. 3 Min.

Brandmateriel: 1 Aster III Motorsprøjte (1000 M/L), 1 Haandkraftsprøjte, 1 mek. Stige (12 m), 1 Redskabsvogn m. m. Der raades over 580 m Slange (180 m 3" og 400 m 2"). Røgbeskyttelse: 2 Røgmasker.

40 Brandhaner.

Graasten Brandvæsen er ikke Oplandsbrandvæsen for omliggende Kommuner.

Brandvæsenet har c. 2 Udrykninger om Aaret.

Der findes c. 2000 Indbyggere i det af Brandvæsenet dækkede Omraade.

Adresser og Telefoner:

Brandinspektør: Kreaturhandler O. Petersen Konkel, Telf. 193.

Stedfortræder: Bagermester Joh. Jensen, Skolegade.

Alarmtelefon: »Ildebrand!«



Petersen, Otto Theodor Julius, Brandinspektør, Kreaturhandler; 25 Aars Jubilæumstegn; f. 8. Marts 77 i Tirslund Sogn; S. af Landmand Theodor P. og Hustru Kathrine f. Rave; g. m. Inger Marie Schmidt, f. 31. Marts 91 i Hellevad. 1. Juli 06—12 Menig i Stigeafd. i Graasten; 12—19 Stigefører; siden 19 Kaptajn og Brandinspektør smst. Siden 22 Medl. af Amtsbestyrelsen for de frivillige Brandværn for Aabenraa Amt; Medl. af Festudv. for Graasten Ringriderforening.



Jensen, Johannes, Vicekaptajn, Bagermester; f. 11. Feb. 83 i Flensborg; S. af Brøndgraver Fredrik J. og Hustru Christine f. Tønnesen; g. 29. Maj 08 m. Marie Weng, f. 20. Marts 80 i

Danmarks Brandvæsener.

Haderslev. 08 Brandmand i Graasten; 20 Vicekaptajn smst. 31 Form. for Borgerforen. Best. for Bagerforen. f. Aabenraa By og Amt; 33 25 Aars Jubilæumstegn.



Andersen, Andreas Jakob, Menig, Gartner; 25 Aars Jubilæumstegn; f. 9. Juli 71 i Skelde; S. af Arbejder Peter A. og Hustru Anna f. Lorenzen; g. 18. April 15 m. Anna Marie Thomsen, f. 10. April 76 i Skelde. 05—18 Menig i Stigeafd. i Graasten.



Andersen, Jens, Musiker, Arbejder; f. 18. Feb. 94 i Graasten; S. af Arbejder Niels A. og Hustru Anne Marie f. Andresen; g. 24. April 20 m. Anne Cathrine Johansen, f. 15. Nov. 93 i Varnæs. 22 Brandmand i Graasten; 23 Musiker smst.



Andersen, Niels, Brandmand, Arbejder; f. 8. Jan. 87 i Graasten; S. af Arbejder Niels A. og Hustru Anne Marie f. Andresen; g. 26. Juli 13 m. Helene Jensen, f. 1. Juli 92 i Kvas. 14 Brandmand i Graasten.



Andersen, Niels, Musiker, Chauffør; f. 7. Sep. 10 i Graasten; S. af Vognmand Peter A. og Hustru Margrete f. Lausen; g. 1. April 34 m. Anni Dethlefsen, f. 6. April 14 i Ullerup. 29 Musiker i Graasten.



Andersen, Peter, Brandmand, Vognmand; f. 25. Sep. 85 i Egersund; S. af Arbejdsmand Niels Hansen A. og Hustru Anne Marie f. Andresen; g. 12. Maj 08 m. Margarete Lausen, f. 7. Nov. 85 i Bøgeskov Skov. 20 Brandmand i Graasten.



Asmussen, Walter, Brandmand, Chauffør; f. 23. Jan. 1900 i Trappen; S. af Gartner Herman

Ball og Hustru Serine Asmussen; g. 4. Nov. 26 m. Alma Andersen, f. 12. Juli 04 i Bredsted. 22 Brandmand i Graasten.

Behnke, Werner, Musiker, Barbermester, f. 21. Aug. 10.

Binschetz, Paul, Brandmand, Handelsgartner; f. 13. Sep. 97 i Øvre Schlesien; S. af Hjulmager Carl B. og Hustru Marie f. Breittkopf; g. 23. Juni 22 m. Theodora Hansen, f. 20. Maj 96 i Büdelsdorff. 1921 Brandmand i Graasten.



Bock, Carl Friedrich, Menig, Fiskerøger; 25 Aars Jubilæumstegn; f. 1. Dec. 84 i Graasten; S. af Skomager Henrik B. og Hustru Katharina f. Hansen; g. 20. Nov. 20 m. Marie Petersen, f. 8. Juni 96 i Flensborg. Siden 07 Menig i Sprøjteafdelingen i Graasten.



Bock, Heinrich, Kasserer, Skotøjshandler; f. 19. Maj 83 i Graasten; S. af Skotøjshandler Hendrick B. og Hustru Cathrine f. Hansen; g. 9. Jan. 09 m. Margarete Pfeiffer, f. 17. Aug. 83 i Koldenbüttel. 22 Brandmand i Graasten; 33 Kasserer smst. Kasserer i Grundejerforeningen.



Bock, Julius, Menig, Købmand; f. 8. Juni 91 i Graasten; S. af Skomager Henrik B. og Hustru Katharina f. Hansen; g. 27. Sep. 24 m. Metha Johanne Hansen, f. 18. Jan. 1900 i Tætvang. Siden 1. Feb. 23 Menig i Sprøjteafd. i Graasten.

Branick, Gustav, Brandmand, Sadelmagermester; f. 15. Maj 88 i Hannover; S. af Instrument-



mager Franz B. og Hustru Elise f. Krüger; g. 3. Nov. 11 m. Cathrine Christensen, f. 5. Okt. 87 i Bovrup. 25 Brandmand i Graasten.



Bruhn, Jens, Brandmand, Arbejder; f. 25. Jan. 70 i Aabenraa; S. af Handelsmand Jens B. og Hustru Ingeborg; g. 2. Maj 93 m. Ida Andresen, f. 11. Maj 66 i Graasten. 09 Brandmand i Graasten.



Gaul, Emil Theodor, Menig, Arbejder; f. 14. Juni 83 i Pommern; S. af Arbm. Carl G. og Hustru Alvine, f. Kadrovsky; g. 25. April 14 m. Karoline Margrethe Schmidt, f. 11. Marts 95 i Trappen. 28—15. Sept. 35 Menig i Sprøjteafd. i Graasten; siden 15. Sept. 35 Menig i Stigeafd. smst.



Gørrigsen, Peter, Menig, Pedel; f. 30. Dec. 79 i Graasten; S. af Arbejder Nis G. og Hustru

Margrethe, f. Johansen; g. 9. Juli 03 m. Anna Kathrine Schmidt, f. 18. Okt. 79 i Hjerting. Siden 7. Marts 11 Menig i Sprøjteafd. i Graasten.



Handke, Walter, Brandmand, Arbejder; g. 30. April 97 i Angermünde; S. af Fiskemester Rudolph H. og Hustru Anna, f. Ringel; g. 18. Dec. 27 m. Anna Hansen, f. 12. Marts 06 i Stevning. Siden 31 Brandmand i Graasten.



Hansen, Adolf, Menig, Arbejder; f. 11. Aug. 11 i Graasten; S. af Murer Hans Peter H. og Hustru Nikoline, f. Christensen; g. 31. Okt. 30 m. Kathrine Larsen, f. 21. Aug. 11 i Kobberholm. Siden 32 Menig i Sprøjteafd. i Graasten.

Hansen, Christian, Musiker, Arbejder; f. 8. Sept. 10 i Bøgeskov; S. af Arbejder Lorenz H. og Hustru Metha, f. Lausen; g. 15. Dec. 31 m. Sophie Demuth, f. 5. Maj 12 i Hajstrup. Siden 1. April 32 Musiker i Graasten.

Hansen, Hans Peter, Kapelmester, Murer, 25 Aars Jubilæumstegn; f. 14. Aug. 77 i Graasten; S. af Skipper Hans Peter H. og Hustru Anna, f. Simonsen; g. 7. Aug. 02 m. Nikoline Christensen, f. 26. Sept. 78 i Graasten. Siden 09 Medl. af Graasten friv. Brandv.; nu Kapelmester; siden 33 Medl. af Sogneraadet og tidl. Medl. af Hjælpekassen.



Hansen, Heinrich Wilhelm, Menig, Arbejder; f. 17. Marts 04 i Graasten; S. af Murer Hans Pe-

ter H. og Hustru Nikoline, f. Christensen; g. 2. Dec. 33 m. Marie Margrethe Jessen, f. 24. Nov. 11 i Stranderød. Siden 34 Menig i Sprøjteafd. i Graasten.

Hansen, Nis Jørgen, Menig, Økonom, f. 7. April 88 i Adsbøl; S. af Savskærer Andreas H. og Hustru Anna Margrethe, f. Clausen; g. 28. April 14 m. Anna Kristine Bendtsen, f. 17. Dec. 91 i Broager. Siden 24 Menig i Sprøjteafd. i Graasten.



Henningsen, Nicolaus, Peter, Menig, Arbejder; f. 11. Sept. 80 i Angel; S. af Landmand Mathias H. og Hustru Margrethe f. Hartvigsen; g. 18. Febr. 12 m. Elise Hinrichsen, f. 12. Maj 85 i Graasten. Siden 24 Menig i Sprøjteafdelingen i Graasten.

Jensen, Herman, Menig, Vognmand; f. 9. Aug. 91 i Graasten; S. af Skipper Jens J. og Hustru Henriette, f. Sandbæk; g. 17. Juli 20 m. Christine Matthiesen, f. 7. Okt. 95 i Alnor. Siden 25 Menig i Sprøjteafd. i Graasten.



Jensen, Otto, Brandmand, Murer; f. 8. Dec. 08 i Horsens; g. 31. Aug. 31 m. Marie Hansen, f. 12. Febr. 03 i Røllum. Siden 32 Brandmand i Graasten.



Jessen, Peter, Menig, Arbejder; f. 4. April 97 i Egersund; S. af Murer Jørgen J. og Hustru Magdalene, f. Christensen; g. 10. Juli 26 m.

Magda Røpke, f. 5. April 02 i Iller. Siden 25 Menig i Stigeafd. i Graasten.



Jespersen, August Alfred, Musiker, Barbermester; f. 19. Febr. 13 i Augustenborg; S. af Postbud Hans Peter J. og Hustru Karoline Kristine, f. Hansen; g. 23. Juli 33 m. Frida Gørrigsen, f. 19. April 14 i Graasten. Siden 30 Musiker i Graasten.

Jørgensen, Christian, Brandmand, Mælkekusk; f. 12. Aug. 94 i Stenderup; S. af Landpost Claus J. og Hustru Cathrine, f. Lorenzen. Siden 26 Brandmand i Graasten.



Jørgensen, Harald, Brandmand, Opsynsmand; f. 6. Juni 91 i Seden; S. af Arbejder Hans J. og Hustru Karen, f. Madsen; g. 6. Juni 19 m. Helene Davidsen, f. 26. Maj 99 i Graasten. Siden 29 Brandmand i Graasten.

Kammeyer, Wilhelm, Brandmand, Bagermester; f. 24. Juli 78 i Graasten; S. af Værkmester August K. og Hustru Marie, f. Beck; g. 29. Juli 03 m. Cathrine Nissen, f. 12. Juli 74 i Aabenraa. 03 Brandmand i Graasten. siden 30 Æresmedlem af Værnet smst.; siden 28 Formd. for Haandværkerforeningen; siden 34 Formd. for Aabenraa By og Amts Bagerforening; 25 Aars Jubilæumstegn.



Klinge, Christen, Vicestigefører, Skorstensfejermester; f. 21. Juli 91 i Tohede v. Løgum-

kloster; g. 18. Dec. 20 m. Anna Schroeder, f. 17. Juni 97 i Hamborg. 22—30 Menig i Stigeafd. i Graasten; siden 30 Vicestigefører smst.; siden 24 Medl. af Bestyrelsen for Graasten Haandværkerforening og Graasten tekniske Skole.



Kock, Hans, Reservesprøjtefører, Ølhandler; f. 25. Maj 02 i Sønderborg; S. af Øhldr. Hans K. og Hustru Anna, f. Jørgensen; g. 28. Sept. 34 m. Christiane Carlsen, f. 20. April 05 i Hørup. Siden 28 Brandmand i Graasten.



Kühhl, Carsten, Menig, Stenhuggermester, 25 Aars Jubilæumstegn; f. 7. Juli 85 i Graasten; S. af Stenhugger Claus Peter K. og Hustru Kirstine, f. Thaysen; g. 7. Marts 14 m. Marie Bøthilde Nønnen, f. 9. Juni 89 i Stollig. Siden 09 Menig i Sprøjteafd. i Graasten.



Lausen, Christian, Brandmand, Arbejder; f. 27. Nov. 1900 i Graasten; g. 18. Juni 33 m. Marie Albretsen, f. 21. Nov. 11 i Flensbrog. Siden 32 Brandmand i Graasten.

Ley, Georg, Brandmand, Arbejder; f. 12. Sept. 04 i Graasten; S. af Handelsmd. Jens L. og Hustru Augusta, f. Bach; g. 15. Okt. 32 m. Margrete Baltzersen, f. 27. Marts 05 i Hokkerup. Siden 30 Brandmand i Graasten.



Ley, Jens, Musiker, Kusk; f. 21. Okt. 02 i Graasten; S. af Handelsmd. Jens L. og Hustru Augusta, f. Bach; g. 19. Dec. 25 m. Christine Baltzersen, f. 10. Nov. 03 i Graast. Siden 28 Musiker i Graasten.



Lund, Henrich, Musiker, Savskærer; f. 23. Dec. 96 i Varnæs; S. af Landmd. Jens L. og Hustru Anna, f. Thomsen; g. 25. Jan. 22 m. Anna Christiansen, f. 21. Dec. 98 i Felsted. 22 Brandmand i Graasten; siden 31 Musiker smst.

Lykke, Chr., Musiker, Gartner, f. 15. Juli 70.



Mink, Laurids, Brandmand, Cykle-Mekaniker; f. 12. Dec. 07 i Haderslev; S. af Landmd. Lauritz Nissen M. og Hustru Anna Kathrine f. Barsø; g. 28. Maj 33 m. Margaretha Gørrigsen, f. 5. Nov. 10 i Graasten. Siden 27. Nov. 31 Musiker i Graasten friv. Brandv.

Nielsen, Asmus, Stigefører, Arbejder; f. 5. Nov. 95 i Kistrup Skov; S. af Arbejder Hans Peter N. og Hustru Kristine, f. Johansen; g. 4. Jan. 19 m. Marie Dørfert, f. 16. Okt. 98 i Ber-



lin. 20 Brandmand i Graasten; siden 31 Stigefører smst.



Nielsen, Christian Albert, Menig, Bagermester; f. 2. Dec. 04 i Augustenborg; S. af Snedkermester Christian N. og Hustru Frida, f. Harms; g. 19. Okt. 30 m. Kathrine Abildgaard, f. 22. Juli 08 i Flensborg. Siden 33 Menig i Sprøjteafd. i Graasten.



Nielsen, Hans Peter, Trommeslager, Arbejder; f. 10. Jan. 70 i Ringenæs; S. af Arbdm. Ole N og Hustru Marie, f. Lorenzen; g. 15. Marts 15 m. Mathilde Stender. Siden 19 Trommeslager i Graasten friv. Brandv.



Normann, Karl, Musiker, Købmand; f. 1. Nov. 10 i Trappen; S. af Købmd. Ernst N. og Hustru

Christine, f. Poulsen; g. 4. Juni 33 m. Katha, f. 22. Nov. 11 i Dybøl. Siden 31 Musiker i Graasten friv. Brandv.

Poulsen, Asmus, Musiker, Agent, f. 19. Jan. 09.

Rasmussen, Hans, Musiker, Arbejder, f. 12. Sept. 94.



Røpke, Andreas Rasmus, Sprøjtefører, Arbejder; f. 21. Juni 70 i Bovrup; S. af Skomager Johan Casper R. og Hustru Anna Marie, f. Rasmussen; g. 7. Juni 12 m. Marie Christiansen, f. 18. Jan. 82 i Egersund. 12—29 Menig i Sprøjteafd. i Graasten; siden 29 Sprøjtefører smst.; (tidl. Medl. af det friv. Brandv. i Broager og Egersund).

Scheu, Paul, Redskabsmester, Karetmager, 25 Aars Jubilæumstegn; f. 30. Dec. 67 i Beittkau; S. af Landmd. Christian S. og Hustru Emilie, f. Bautmann; g. 9. Maj 97 m. Anna Riech, f. 28. Marts 72 i Kuhden, Ditmarsken. 1900—02 Menig i Sprøjteafd. i Graasten; siden 02 Redskabsmester smst.



Schulz, August, Brandmand, Smedemester; f. 28. Nov. 08 i Graasten; S. af Smedemester Albert S. og Hustru Cathrine, f. Bossen; g. 10. Okt. 34 m. Hansigne Lausen, f. 30. Maj 12 i Rabsted. Siden 33 Brandmand i Graasten.

Stender, Georg, Brandfoged, Bagermester; f. 8. Marts 99 i Graasten; S. af Bagermester Johannes S. og Hustru Sophie, f. Petersen; g. 22. Okt. 29 m. Marie Nissen, f. 27. Nov. 05 i Bolderslev. 21 Brandmand i Graasten; siden 33 Brandfoged; siden 34 Formd. for Skytteforeningen.

Thomsen, Christian, Musiker, Skomager; f. 26. Jan. 69 i Graasten; S. af Tømmerhdr. Heinrich T. og Hustru Marie, f. Hansen; g. 30. Maj 93 m. Marie Magdalene Reiser, f. 7. Sept. 66 i Kiel.



1900 Musiker i Graasten friv. Brandv.; 20—30 Kapelmester smst.; Æresmedlem, 25 Aars Jubilæumstegn.

Thomsen, Heinrich, Musiker og Sekretær, Arbejder; f. 14. Nov. 78 i Graasten; S. af Tømmerhldr. Heinrich T. og Hustru Anna, f. Jensen; g. 4. Dec. 20 m. Marie Magdalene Schmidt, f. 28. April 79 i Graasten. 1900—32 Musiker i Graasten friv. Brandv.; siden 32 till. Sekretær smst.

Thomsen, Heinrich, Brandmand, Malermester; f. 25. Febr. 94 i Graasten; S. af Skomagermester Chr. T. og Hustru Marie Magdalene, f. Reiser; g. 10. Nov. 21 m. Dagmar Andersen, f. 8. Maj 94 i Haderslev. Siden 19 Brandmand i Graasten



Weber, Walth, Brandmand, Arbejder; f. 9. Febr. 01 i Graasten; S. af Vognmd. Johannes W. og Hustru Anna, f. Ludvigsen; g. 5. Juni 27 m. Anna Petersen, f. 27. Dec. 04 i Graasten. Siden 30 Brandmand i Graasten.

GRAM BRANDVÆSEN

Gram: Sognekommune i Haderslev Amt. 2.704 Indbyggere.

Gram frivillige Brandværn er oprettet i 1925.

Styrken bestaar af 1 Kaptajn, 1 Næstkommanderende, 6 Befalingsmænd og 18 Brandmænd. Der findes ikke fast Stationsvagt. Mandskabet tilkaldes ved Hornsignaler. Udryknings-tid c. 5 Min.

Brandmateriel: 1 motordreven Haandtryksprøjte m. m. Der raades over 300 m 2" Slange. Røgbeskyttelse: 2 Filtermasker.

4 Brandhaner, der staar under et Tryk af 6 Atm.

Gram Brandvæsen er ikke Oplandsbrandvæsen for andre Kommuner.

Brandvæsenet har c. 5 Udrykninger om Aaret.

Brandvæsenets aarlige Udgifter andrager c. 400 Kr.

Der findes c. 2.700 Indbyggere i det af Brandvæsenet dækkede Omraade.

Adresser og Telefoner:

Kaptajn: *Ad. Attermann.*

Næstkommanderende: *E. Lund.*

Kontor: Bogtrykker *Andersen*, Telf. 35.

Brandstation: Gram. V.

Alarmtelefon: Central.

Attermann, Kaptajn, Træskomager; f. 16. Dec. 81 i Ribe. 10. April 25 Kaptajn i Gram friv. Brandv.

Lund, Ebbe Olesen, Næstkommanderende, Malermester; f. 19. Marts 82 i Fole; S. af Garver Jens Olesen L. og Hustru Elmine Christine, f. Brandt; g. 11. Marts 94 m. Dora Sophie Wiese, f. 11. Marts 94 i Flensborg. 10. April 25 Næstkommanderende i Gram friv. Brandv.

Andersen, Chr., Chauffør. Brandmand i Gram friv. Brandv.

Andersen, Kai, 1. Straalefører, Chauffør; f. 12. Juni 08 i Gram; S. af Urmager Anders Christian A. og Hustru Bothilde, f. Fisker. 5. Maj



25 Menig i Gram friv. Brandv.; tildelt Sølvbæger og Diplom fra Dyrbeskyttelsen for udført Redningsdaad den 17. Okt. 35 ved Branden i Storlund.



Andersen, Kaj Ludvig Marius, Menig, Arbejdsmand; f. 23. Okt. 03 i Sneslev, Præstø Amt; S. af Arbejdsmand Hans Jørgen A. og Hustru Anna Margrethe, f. Knudsen; g. 25. Nov. 28 m. Leonie Rosalie van Daele, f. 28. Febr. 97 i Belgien. 1. Aug. 29 Menig i Gram friv. Brandv.

Andersen, Tage, Sekretær, Bogtrykker; f. 22. Juli 02 i Silkeborg; S. af Rebslager Charles A. og Hustru Dagmar, f. Christensen; g. 7. Marts 25 m. Amalie Markvart, f. 23. Marts 1900 i Toftlund. 1. Okt. 25 Menig i Gram friv. Brandv.; Sekretær fra 1. Febr. 28; siden 25 Formand for I. O. G. T.; siden 32 Næstfmd. i Handels- og Haandværkerf.; siden 29 Hovedbestyrelsesmedl. i I. O. G. T. i Sønderjyll.

Bonde, Chr., Muremester, Sprøjtefører i Gram friv. Brandv.

Bothner, P., Arbejdsmand. Brandmand i Gram friv. Brandv.

Cords, E., Fotograf. Brandmand i Gram friv. Brandv.

Christensen, Fr., Skrædermester. Brandmand i Gram friv. Brandv.

Christensen, Jørg., Snedkermester. Brandmand i Gram friv. Brandv.

Christensen, P., Musiker. Brandmand i Gram friv. Brandv.

Christiansen, J., Snedkermester, Straalefører i Gram friv. Brandv.

Fauerskov, Malermester. Brandmand i Gram friv. Brandv.

Gens, Poul, Tømrermester. Brandmand i Gram friv. Brandv.

Gens, Willi, Tømrermester. Brandmand i Gram friv. Brandv.

Hønniche, H., Vulkanisør. Brandmand i Gram friv. Brandv.

Lund, Villi, Menig, Arbejdsmand; f. 23. Marts 09 i Branderup; S. af Slagter Niels L. og Hustru Marie, f. Møller; g. 24. Okt. 30 m. Louisie Lund, f. 28. Okt. 09 i Ringsebølle. 1. Okt. 31 Brandmand i Gram friv. Brandv.

Michelsen, H., Barber. Sprøjtefører i Gram friv. Brandv.

Petersen, Carl, Slagter. Brandmand i Gram friv. Brandv.

Petersen, V., Mekaniker. Brandmand i Gram friv. Brandv.

Rasmussen, H., Mekaniker. Brandmand i Gram friv. Brandv.

Schamaitat, Th., Arbejdsmand. Brandmand i Gram friv. Brandv.

Schmidt, Laurids, Chauffør. Brandmand i Gram friv. Brandv.

Steensbek, Johannes, Sprøjtefører, Vognmand; f. 10. Sept. 92 i Bevtoft Sogn; S. af Landmand Niels S. og Hustru Nikoline, f. Hansen; g. 5. Maj 18 m. Bertha Louise Jochimsen, f. 25. Maj 93 i Seht, Tønder; Jernkorset og Æreskorset.

Teilmann, Th., Murer. Brandmand i Gram friv. Brandv.

GRENAA BRANDVÆSEN

Grenaa. Købstad i Randers Amt. 4.783 Indbyggere.

Grenaa Brandvæsen er oprettet den 1. Januar 1909.

Styrken bestaar af 1 Brandinspektør, 1 Vicebrandinspektør, 2 Assistenten og 14 Brandmænd.

Der findes ikke fast Stationsvagt, Mandskabet tilkaldes ved Klokker i Hjemmene. Udrykningstid c. 5 Min.

Brandmateriel: 1 Motorsprøjte (1000 M/L), 1 Paahængsmotorsprøjte (1000 M/L), 1 mek. Stige (15 m) m. m. Der raades over 765 m Slange (250 m 3" og 515 m 2"). Røgbeskyttelse: 3 Filtermasker.

50 Brandhaner, der staar under et Tryk af c. 3¹/₂ Atm.

Grenaa Brandvæsen er ikke Oplandsbrandvæsen for omliggende Kommuner.

Brandvæsenet har c. 5 Udrykninger om Aaret.

Kommunens samlede Udgifter til Brandvæsenet andrager aarligt c. 7.500 Kr.

Der findes c. 5000 Indbyggere i det af Brandvæsenet dækkede Omraade.

Adresser og Telefoner:

Brandinspektør: Tømrermester N. L. Bilde, Nytorv 6, Telf. 189.

Vicebrandinspektør: Murermester J. P. Andersen, Bredstrupvej 11.

Kontor: Nytorv 6, Telf. 189.

Brandstation Nytorv.

Alarmtelefon: »Ildebrand!«



Bilde, Niels Laurits, Brandinspektør, Tømrermester, Bygningsinsp.; f. 10. Jan. 92 i Grenaa; S. af Tømrermester Henrik Laursen B. og Hustru Maren, f. Nielsen; g. 11. April 14 m. Olga Hansen, f. 18. Aug. 92 i Højbjerg. 1. Juni 34—1. Okt. 34 Brandassistent i Grenaa Brandvæsen; siden 1. Okt. 34 Brandinspektør smst.; siden 1. April 33 Medl. af Grenaa Ligningskomm.; siden 1. April 30 Vurderingsmd. for Købstædernes alm. Brandforsikring.

Andersen, Jens Peter, Vicebrandinspektør, Murermester; f. 13. April 75. 25 Aars Jubilæums-tegn.



Andersen, Anders, Menig, Chauffør; f. 20. Maj 86 i Hemmed; S. af Grdm. Peder Sørensen og Hustru Sussanne, f. Andersen; g. 27. Nov. 08 m. Anna Sørensen, f. 29. April 88 i Allelev. Siden 00 Brandmand i Grenaa.

Bakmann, Ejnar, Menig, Snedker; f. 21. Febr. 97 i Hemme; S. af Skovfoged Niels B. og Hustru Karen Marie, f. Jensen; g. 1. April 20 m. Ane Nielsen, f. 7. Febr. 96 i Gjerrild. 1. April 35 Brandmand i Grenaa; siden 25 Medl. af Bestyrelsen for Snedkernes Fagforening.

Helm Nielsen, Jørgen Henrik, Menig, Maler; f. 20. April 90 i Grenaa; S. af Skomagere Peter Nielsen og Hustru Annine, f. Schou; g. 9. Juni



25 m. Eline Jakobsen, f. 19. Febr. 1900 i Hoed. Siden 25 Brandmand i Grenaa.



Henriksen, Svend Georg, Menig, Murer; f. 12. Aug. 10 i Tøstrup Sogn; S. af Murermester Rasmus H. og Hustru Johanne, f. Mathiasen; g. 12. Aug. 32 m. Laura Sørensen, f. 26. Sept. 10 i Grenaa. Siden 1. Juni 34 Brandmand i Grenaa.

Jensen, Christian Peter Gottfred, Menig, Arbejdsmand; f. 10. Maj 83 i Jerslev; S. af Arbm. Jens J. og Hustru Mette Jensen; g. 1. Aug. 08 m. Pouline Jensen, f. 20. Juli 79 i Allelev. Siden 21 Brandmand i Grenaa.



Jensen, Jens Christian, Menig, Bødker; f. 1. Jan. 89 i Grenaa; S. af Landmd. Severin Jensen og Hustru Mette Marie, f. Christensen; g. 28. Dec. 15 m. Helene Marie Christiansen, f.

21. Maj 87 i Vroue. Siden 19 Brandmand i Grenaa.



Jensen, Niels Ejnar, Menig, Arbejdsformand; f. 30. Maj 95 i Hoed; S. af Arbm. Jens Christian J. og Hustru Mathilde, f. Hemberg; g. 29. Juni 19 m. Jenny Hansen, f. 20. Okt. 95 i Skiffer. Siden 1. Maj 25 Brandmand i Grenaa.



Jensen, Peter Helenius, Brandassistent, Sadelmagermester, 1. Jan. 34 25 Aars Jubilæumstegn; f. 16. Sept. 78 i Grenaa; S. af Sadelmagermester J. J. og Hustru Kirstine, f. Udsen; g. 9. Dec. 08 m. Henriette Kirstine Eriksen, f. 24. Maj 87 i Aalsrode. 1. Jan. 09—1. April 34 Brandmand i Grenaa; siden 1. April 34 Brandassistent smst.



Lahn, Ejnar Georg, Menig, Elektriker; f. 28. Sept. 09 i Voldby; S. af Grdm. Rasmus Peter L. og Hustru Karoline, f. Jensen; g. 11. Aug. 33 m. Edith Sonja Christensen, f. 2. Aug. 18 i Grenaa. Siden 1. Juni 34 Brandmand i Grenaa.

Madsen, Axel William Magnus, Menig, Elektriker; f. 5. Nov. 05 i Herning; S. af Væver Valdemar M. og Hustru Marie, f. Sørensen; g.



7. Maj 27 m. Camilla Poulsen, f. 27. Maj 03 i Rimsø. Siden 15. Febr. 35 Brandmand i Grenaa; siden 1. Aug. 35 Formd. for Arbejdernes Radio-klub.



Mikkelsen, Hans Peter, Menig, Maler; f. 13. Febr. 97 i Dover Sogn; S. af Skovfoged Thomas M. og Hustru Grethe, f. Petersen; g. 20. Maj 18 m. Dagny Andersen, f. 27. Nov. 98 i Aalsø Sogn. Siden 28 Brandmand i Grenaa; siden 23 Formd. og Kasserer for Malernes Fagforening.



Nielsen, Peter Emmanuel, Menig, Mekaniker; f. 25. Maj 99 i Grenaa; S. af Skomager Peter N. og Hustru Annine, f. Schou; g. 22. Febr. 22 m. Jenny Elisabeth Petersen, f. 14. Maj 04 i Nykøbing Mors. Siden 25 Brandmand i Grenaa.

Pauli, Peder Severin Pedersen, Brandassistent, Murer; f. 18. Nov. 85 i Grenaa; S. af Murerm. Chr. P. og Hustru Anna Margrethe, f. Sørensen; g. 18. Nov. 08 m. Nikoline Christensen, f. 6. April 89 i Mygind. 1. Sept. 18—1. Febr. 35 Brandmand i Grenaa; siden 1. Febr. 35 Brandassistent smst.; siden 19 Kasserer for Grenaa



Brandkorpsforening; siden 1. Nov. 30 Medl. af Bestyrelsen for Grenaa statsanerk. Sygekasse.



Pedersen, Busk Albert, Menig, Murer; f. 13. Nov. 92 i Grenaa; S. af Murer Niels Pedersen B. og Hustru Bodil Kathrine, f. Rasmussen. Siden 24 Brandmand i Grenaa.

Rasmussen, Rasmus Marius, Værkmester, Sygekasseopkræver; f. 1. Okt. 90 i Veggerslev; S. af Barber Chresten R. og Hustru Mariane, f. Kildahl; g. 11. Juni 16 m. Josefine Vilhelmine Jensen Mosegaard, f. 28. Maj 91 i Fannerup. 1. Aug.



17 Brandmand i Grenaa; siden 29 Medl. af Bestyrelsen og tidl. Formd. for Grenaa Afholdsforening.



Therkildsen, Otto, Brandmand, Chauffør, Montør; f. 20. Nov. 98 i Grenaa; S. af Inkassator Therkild Christian T. og Hustru Karoline Bølette, f. Mikkelsen; g. 30. Maj 25 m. Anna Bøthilde Persohn, f. 30. Maj 01 i Sdr. Mølle pr. Grenaa. Siden 1. April 29 Brandmand i Grenaa. Siden 1. Okt. 34 Formd. for Grenaa Brandkorpsforening.

HADERSLEV BRANDVÆSEN

Haderslev: Købstad i Haderslev Amt. 15.593 Indbyggere.

Haderslev frivillige Brandværn er oprettet i 1882.

Styrken bestaar af 1 Brandinspektør, 2 Delingsførere, 1 Sekretær, 1 Kasserer, 1 Fanebærer, 8 Afdelingsførere og 102 Brandmænd. Heri indbefattet Musikkorps samt Tromme og Pibe Korps.

Den faste Stationsvagt bestaar af Værkmesteren og 1. Udrykning.

Mandskabet tilkaldes ved Klokker i Hjemmene og Sirener. Udrykningstid 3—4 Min.

Brandmateriel: 1 Udrykningsautomobil med Paahængsmotorsprøjte, 1 mek. Stige, 2 Haandkraftsprøjter m. m. Der raades over 1040 m Slange (210 m 3" og 830 m 2"). Røgbeskyttelse: 5 Filtermasker.

170 Brandhaner, der staar under et Tryk af 3—4 Atm.

Haderslev Brandvæsen er ikke Oplandsbrandvæsen for andre Kommuner.

Brandvæsenet har c. 15 Udrykninger om Aaret.

Brandvæsenets aarlige Udgifter er c. 10.000 Kr.

Der findes c. 16.000 Indbyggere i det af Brandvæsenet dækkede Omraade.

Adresser og Telefoner:

Brandinspektør: Rentier Nis Juhl, Skibbrogade 27, Telf. 667.

Vicebrandinspektør: Skomagermester Hugo Paulsen, Sønderbro, Telf. 665.

Brandstation: Ved Domkirken.

Alarmtelefon: Haderslev 666.



Juhl, Nis, Brandinspektør, Rentier; 25 Aars Jubilæumstegn, Dannebrogsmænd; f. 27. Marts i Thyrastul, Haderslev Amt; S. af Landmand Thomas J. og Hustru Anna Dorthea f. Erichsen; g. 24. Juli 95 m. Bengta Andersen, f. 21. Maj 76 i Haderslev. 23. April 96 Brandmand i Haderslev; 05—23 Formand for Beværterforeningen, derefter Æresmedlem. Jernkorset 2. Kl. Hindenburg Orden.



Paulsen, Hugo, Vicebrandinspektør, Skomagermester; 25 Aars Jubilæumstegn og sønderjydske do.; f. 5. Jan. 75 i Haderslev; S. af Toldembedsmand Johan P. og Hustru Friederike, f. Steinhagen; g. 18. Aug. 1900 m. Noline Jensen, f. 23. Aug. 75 i Reisby. 19. Jan. 01 Brandmand i Haderslev friv. Brandv.; 19 Sprøjtefører; 35 Vicebrandinspektør smst.

Andresen, Jes Dethlefsen, Tamburmajør, Handelsmand; f. 18. Maj 99 i Tønder; S. af Amtsskretær Jes Dithlefsen og Hustru Mette Marie f. Gehlert; g. 2. Okt. 25. m. Ingeborg Enemark, f. 4. Jan. 04 i Haderslev. 10. Feb. 26 Brandmand i Haderslev; 33 Tamburmajør smst.



Bahnsen, Rudolph, Brandmand, Optiker; f. 23. April 87 i Haderslev; S. af Kunstdrejer Rudolph B. og Hustru Christine f. Langballe; g. 20. Aug. 10 m. Elisabeth Therp, f. 5. Juni 85 i Øsby. 11. Dec. 34 Brandmand og Musiker i Haderslev.



Berg, Henrik, Musiker, Musiker; f. 14. Dec. 78 i Kabdrup; S. af Musiker Jens B. og Hustru Inge Marie f. Lassen; g. 27. Aug. 02 m. Marie Sell, f. 1. Okt. 74 i Lüneburg. 5. Maj 06 Musiker i Haderslev friv. Brandv.

Biester, August, Redskabsmester; f. 25. Juni 04 i Haderslev; S. af Strikkemester Frederik B. og Hustru Margrethe f. Meinby; g. 7. Maj 22 m. Kristine Hedegaard, f. 25. Dec. 01 i Flønd. 4. Dec. 21 Brandmand i Haderslev friv. Brandv.

Biester, Frederik, Fører, Strikkemester; 25 Aars Jubilæumstegn og sønderjydske do.; f. 19. Dec. 70 i Neumünster; S. af Rangmester August B. og Hustru Margarethe, f. Raht; g. 15. Okt. 97 m. Margarethe Mainz, f. 10. Juni 77 i Segeberg. 14. Marts 06 Barndmand i Haderslev friv. Brandv.



Brauns, Friederich, Musiker; 25 Aars Jubilæumstegn og sønderj. do.; f. 4. Aug. 66 i Teterov, Mecklenburg Schwerin; S. af Christian B. og Hustru Louise Hobe; g. 17. Nov. 96 m. Kristine Calløe, f. 13. Sep. 68 i Brosbøl. 1. Dec. 96 Brandmand i Haderslev friv. Brandv.; 05—21 Kasserer i Haderslev Musikkorps; siden 20 Kasserer i Brandværnets Musikkorps.



Christensen, Johannes, Samarit, Tømrer; 25 Aars Jubilæumstegn og sønderjydske do.; f. 7.

Nov. 84 i Tyrstrup; S. af Arbejder Christian C. og Hustru Margrethe, f. Johansen; g. 29. Marts 10 m. Marie Hansen, f. 20. April 85 i Korsør. 04 Brandmand i Haderslev friv. Brandvæsen; 20 Samarit smst.



Christensen, Mads, Vicefører, Retsbud; f. 18. Maj 82 i Haderslev; S. af Arbejder Hans C. og Hustru Marie, f. Wagensen; g. 12. Nov. 04 m. Karen Petersen, f. 17. Dec. 81 i Haderslev. 5. Okt. 22 Brandmand i Haderslev friv. Brandv.; 33 Vicefører; 27 Revisor i Brandværnet smst.

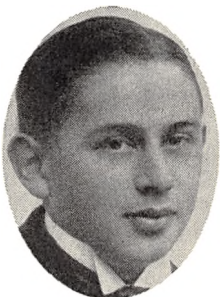

Christensen, Magnus, Brandmand, Arbejder; f. 5. Jan. 01 i Sommersted; S. af Fisker Carsten C. og Hustru Hansine, f. Petersen. 29. Maj 29 Brandmand i Haderslev friv. Brandv.



Christensen, Poul Christian Seidelin, Musiker, Arbejdsmand; f. 21. Nov. 99 i Middelfart; S. af Viggo C. og Hustru Mathilde, f. Hoffbeck; g. 16. Sep. 22. m. Ingrid Elisabeth Schmidt, f. 27. Feb. 01 i Odense. 1. Okt. 32 Musiker i Haderslev friv. Brandv.

Christiansen, Christian Peter, Brandmand, Sædelmagermester; 25 Aars Jubilæumstegn og sønderjysk do.; f. 1. Juli 85 i Frørup; S. af Mekaniker Niels C. og Hustru Maren, f. Thygesen; g. 7. April 11 m. Katrine Bruhn, f. 23. Okt. 81 i Haderslev. 18. April 08 Brandmand i Haderslev friv. Brandv.



Clausen, Jørgen, Musiker; f. 30. Dec. 83 i Egersund; S. af Forstander Claus C. og Hustru Cathrine, f. Petersen; g. 8. Dec. 12 m. Kristine Nielsen, f. 27. Jan. 87 i Kbhvn. 24. Jan. 11 Musiker i Haderslev friv. Brandv.

Damm, H., f. 14. Febr. 01.



Gøtttsche, Karl Christian, Sprøjtefører, Maskinarbejder; f. 13. Juli 94 i Haderslev; S. af Brandmand Poul G. og Hustru Helene, f. Johansen; g. 10. Sept. 20 m. Alvine Malstedt, f. 4. Dec. 91 i Tyskland. 26 Juni 23 Brandmand i Haderslev friv. Brandværn, Jernkorset af 2. Kl. Udmærkelsestegn fra Krigen; Hindenburgs Hæderstegn.



Hagedorn, Lauritz, Musiker; 25 Aars Jubilæumstegn; f. 2. Marts 76 i Fjelstrup; S. af Musiker Claus H. og Hustru Karen, f. Nielsen; g. 12. Aug. 97 m. Laurine Thuesen, f. 27. Jan. 80 i Løjt Kirkeby. 11. Febr. 02 Musiker i Haderslev friv. Brandv.

Hans, Fritz, Brandmand, Arbejder; f. 1. Marts 1900 i Haderslev; S. af Vognlakerer Richard H og Hustru Maren, f. Darnberg; g. 6. Sept. 21



m. Caroline Hintze, f. 17. Sept. 01 i Haderslev. 13 Maj 29 Brandmand i Haderslev friv. Brandv.



H. og Hustru Louise, f. Rikofsky; g. 20. Nov. 35 m. Johanna Paulsen, f. 4. Juli 12 i Haderslev. 13. Maj 29 Brandmand i Haderslev friv. Brandv.



Hansen, Carl-Rasmus Ewald, Æresmedlem, Rentier; 25 Aars Jubilæumstegn; 50 Aars Hæderstegn fra Brandværet; f. 20. Juni 58 i Haderslev; S. af Murer Nis H. og Hustru Jacobine Hansen. 1. Aug. 84 Brandmand i Haderslev friv. Brandv.; 84—06 i Best. f. Murerlauget.



Henning, Johan, Brandmand, Garver; f. 7. Dec. 78 i Haderslev; S. af Arbejder Heinrich H. og Hustru Marie, f. Wrangel; g. 16. Sept. 1900 m. Louise Rikofsky, f. 1. Juni 80 i Königsberg. 1900 Brandmand i Haderslev friv. Brandv.



Hartung, Peter Friedrich, Musiker, Arbejder; f. 5. Dec. 99 i Ullerup; S. af Arbejder Johan H. og Hustru Cecilie, f. Petersen; g. 5. Maj 26 m. Henriette Nummensen, f. 18. Maj 03 i Flensborg. 11. Aug. 32 Musiker i Haderslev friv. Brandv.



Heukendorff, Johannes, Musiker; f. 10. Aug. 06 i Haderslev; S. af Peter H. og Hustru Margrethe, f. Schmidt. 26. Okt. 28 Musiker i Haderslev friv. Brandv.; siden 33 Sekretær i Musikerforbundet.

Helsinghoff, Ejler, Musiker; f. 6. Okt. 10 i Haderslev; S. af Musiker Niels Lauridsen H. og Hustru Elise, f. Jensen. 11. Aug. 32 Musiker i Haderslev friv. Brandv.

Helsinghoff, Niels Lauridsen, Musiker; f. 10. Jan. 82 i Reisby; S. af Landmand Ejler H. og Hustru Caroline; g. 11. April 06 m. Elise Jensen, f. 8. Maj 84 i Tønder. 27. Okt. 10 Musiker i Haderslev friv. Brandv.

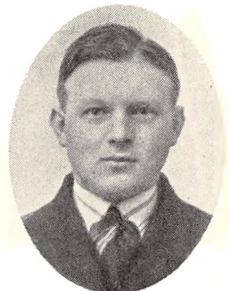

Henning, August, Brandmand, Arbejdsmand; f. 6. Dec. 1900 i Haderslev; S. af Garver Johan

Hoffbeck, Erick, Brandmand, Snedker; f. 5. April 01 i Haderslev; S. af Pøtækker Niels H.

og Hustru Anna, f. Christiansen; g. 5. Juni 35 m. Christine Kjær, f. 7. April 08 i Haderslev. 32 Brandmand i Haderslev friv. Brandv.



Holst, Johan Fr., Fører, Smedemester; 25 Aars Jubilæumstegn og sønderjysk do.; f. 12. Maj 85 i Haderslev; S. af Heinrich Nic. H. og Hustru Katrine, f. Stein; g. 8. Dec. 15 m. Kristine Tønnesen, f. 25. Dec. 85 i Mastrup. Juli 07 Brandmand i Haderslev Brandv; 09—12 i Best. for Smedelaugget for Haderslev østre Amt; 09—13 i Best. for Haderslev Haandværkerforening af 1865; 20—21 Form. for Smedelaugets Lønregulerings Komité; siden 25 i Best. for Haderslev friv. Brandv.; siden 35 i Hovedbestyrelsen for Haderslev friv. Brandv.



Horst, Hans Chr., Musiker, Musikhandler; 25 Aars Jubilæumstegn og sønderjysk do. for 40 Aar; f. 13. Sept. 81 i Haderslev; S. af Husejer Johan H. og Hustru Ane Marie, f. Jensen; g. 22. Sept. 09 m. Anna Dorothea Warncke, f. 18. Marts 86 i Haderslev. 21. Maj 94 Musiker i Haderslev friv. Brandv.



Horst, Heinz, Musiker, Pianostemmer; f. 26 Marts 10 i Haderslev; S. af Musikhandler Hans Chr. H. og Hustru Anna Dorothea, f. Warncke. 16. April 31 Musiker i Haderslev friv. Brandv.



Hultgreen, Carl, Musiker; f. 31. Dec. 05 i Haderslev; S. af Snedker Carl H. og Hustru Maren, f. Schmidt; g. 2. Marts 35 m. Helga Olsen, f. 14. Dec. 14 i Haderslev. 22 Musiker i Haderslev friv. Brandv.



Hultgreen, Christian, Brandmand, Bogtrykker; f. 16. Nov. 02 i Hoptrup; S. af Snedkermester Carl Magnus H. og Hustru Maren, f. Schmidt; g. 2. Okt. 32 m. Frederikke Nielsen, f. 20. Febr. 10 i Haderslev. 20. Sept. 30 Musiker i Haderslev friv. Brandv.

Høhn, Brandmand, f. 5. April 76.



Hønnicke, Anton, Brandmand, Tømrer; f. 3. Nov. 1900 i Haderslev; S. af Tømrer Marinus H. og Hustru Anna, f. Bertelsen; g. 21. Juni 31 m. Anne Margarete Sørensen, f. 18. Maj 04 i Haderslev. 6. Juni 22 Brandmand i Haderslev friv. Brandv.

Hønnicke, Marinus, Afdelingsfører, Tømrer; 25 Aars Jubilæumstegn og sønderjysk do.; f. 24. Juli 68 i Horsens; S. af Arbejdsmand Herman H. og Hustru Anna, f. Nielsen; g. 24. Marts



92 m. Anna Bertelsen, f. 15. Febr. 75 i Halk. 8. Dec. 96 Brandmand i Haderslev friv. Brandv.



Johansen, Samuel, Brandmand, Gasværksarb.; f. 21. Okt. 97 i Bramdrup; S. af Snedkermester Jens Peter J. og Hustru Karen Marie, f. Samuelsen; g. 15. Juni 23 m. Lene Vonsbeck, f. 31. Aug. 97 i Over Aastrup. 5. Marts 29 Brandmand i Haderslev friv. Brandv.



Juhl, Christian, Hydrantfører, Vognmand; f. 10. Marts 95 i Bække; S. af Vognmand Iver J. og Hustru Anna, f. Hansen; g. 23. Juli 21 m. Margrethe Biester, f. 15. Maj 98 i Segeberg. 11. Feb. 19 Brandmand i Haderslev friv. Brandv.; 22 Hydrantfører smst.



Jørgensen, Adolph, Brandmand, Skomager; f. 4. Feb. 92 i Haderslev; S. af Skomager Jørgen J.

og Hustru Nielsine, f. Christoffersen; g. 6. Juni 17 m. Nicoline Juhl, f. 27. Marts 93 i Bække. 5. Marts 14 Brandmand i Haderslev friv. Brandv.



Jørgensen, Carl, Brandmand, Fyrbøder; f. 3. Okt. 95 i Haderslev; S. af Skomager Peter J. og Hustru Nielsine, f. Christoffersen; g. 6. Nov. 28 m. Anna Oekels, f. 26. Maj 91 i Meldorff. 27. Sept. 29 Brandmand i Haderslev friv. Brandv.



Kasten, Heinrich, Brandmand; f. 28. Aug. 08 i Haderslev; S. af Lokomotivfører Carl K. og Hustru Charlotte, f. Schade; g. 26. Dec. 31 m. Irene Antoni, f. 8. Sept. 08 i Jejsing. 12. Juni 31 Brandmand i Haderslev friv. Brandv.



Kerntke, Paul, Musiker; 25 Aars Jubilæumstegn; f. 14. Jan. 85 i Potsdam; S. af Murer Friedrich K. og Hustru Sophie, f. Schlüter; g. 31. Jan. 08 m. Hanne Bock, f. 16. Maj 87 i Haderslev. 13. Dec. 06 Musiker i Haderslev friv. Brandv.

Kernwein, Adam, Brandmand, Tjener; f. 12. Nov. 85 i Seinsheim; S. af Stenhugger Franz K. og Hustru Barbara, f. Krämer; g. 17. Okt. 14 m.



Hedwig Beschorna, f. 25. Dec. 83 i Wölfersdorff.
2. Juli 20 Brandmand i Haderslev friv. Brandv.



Kraft, August F., Brandmand, Skorstensfejer-
mester; f. 21. Sep. 08 i Voddersogn; S. af Arbej-
der Andreas K. og Hustru Bertha, f. Jablowsky.
25. Febr. 30 Brandmand i Haderslev friv.
Brandv.



Krause, Johann Chr., Brandmand, Hotelejer;
f. 30. Jan. 89 i Haderslev; S. af Købmand og
Hotelejer Johan K. og Hustru Julie, f. Hansen;
g. 17. Okt. 12 m. Ella Poulon, f. 9. Nov. 87 i
Flensborg. 14. Aug. 19 Brandmand i Haders-
lev friv. Brandværn.



Larsen, Theodor, Brandmand, Havnearbejder;
f. 29. Sep. 98 i Haderslev; S. af Murer Jørgen L.
Danmarks Brandvæsener.

og Hustru Margrethe, f. Skov; g. 11. Juni 21 m.
Ellen Chrestensen, f. 6. Sep. 93 i Sverdrup. 11.
April 30 Brandmand i Haderslev friv. Brandv.



Lorenzen, Christian, Brandmand, Lagerfor-
valter; f. 9. Aug. 02 i Haderslev; S. af Arbejder
Hans L. og Hustru Christine, f. Hommelgaard;
g. 10. Maj 29 m. Kathrine Hansen, f. 28. Dec.
02 i Rogstrup. 10. Aug. 21 Brandmand i Ha-
derslev friv. Brandv.

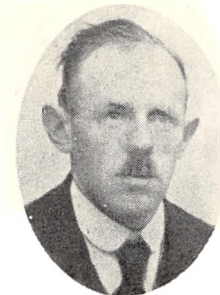

Lyhne, Mads, Vicefører, Murerarbmd.; f. 14.
Dec. 85 i Sønder Hygum; S. af Landmand Chri-
stian L. og Hustru Ester, f. Nissen; g. 29. Ju-
ni 09 m. Wilhelmine Pultz, f. 26. April 82 i
Lirstrup. 6. April 21 Brandmand i Haderslev
friv. Brandv.; 31 Vicefører smst.

Meyer, Heinrich, Brandmand, Maler; f. 14.
Aug. 97 i Sønderborg; S. af Snedkermester Hein-
rich M. og Hustru Marie Louise, f. Grusch-
kum; g. 23. Maj 25 m. Petra Langesen, f. 11.
Dec. 03 i Haderslev. 10. Juli 25 Brandmand i
Haderslev friv. Brandv.



Michael, August, Fører for Ordensafd., Restau-
rator; f. 13. Maj 92 i Haderslev; S. af Restau-
rator August M. og Hustru Anna, f. Erichsen; g. 13.
Feb. 32 m. Anna Kiær, f. 26. Feb. 06 i Skyd-
strup. 27. Okt. 25 Brandmand i Haderslev friv.
Brandværn; 32 Fører for Ordensafd. smst.



Michael, Hans Peter, Reservechauffør, Vognmand; f. 3. April '01 i Haderslev; S. af Rentier Hans M. og Hustru Marie, f. Thulstrup; g. 15. Okt. 25 m. Katrine Vilhelmsen, f. 17. Sept. 97 i Bjerndrup. 12. Dec. 25 Brandmand i Haderslev friv. Brandv.



Müller, Wilhelm, Æresmedlem, Skrædermester; 25 Aars Jubilæumstegn og sønderjysk do. for 50 Aar; f. 17. Maj 52 i Tyskland; S. af Skrædermester Frantz M. og Hustru Magdalene, f. Mahnke. 1. Maj 85 Brandmand i Haderslev friv. Brandv.; Kejsers Wilhelms Hæderstegn for 25 Aars Tjeneste.



Møller, Hans Fallesen, Brandmand, Bogtrykker; 25 Aars Jubilæumstegn og sønderjysk do.; f. 25. Febr. 68 i Haderslev; S. af Blikkenslagermester Jørgen M. og Hustru Henriette, f. Mouritsen. 21. Maj 94 Musiker i Haderslev friv. Brandv.; 20—33 Kasserer i Turnerbund i Haderslev.

Møller, Heinrich, Brandmand, Maler; f. 16. Juli 07 i Haderslev; S. af Lokomotivfører Vilh.



M. og Hustru Anna, f. Grevsen. 13. Maj 29 Brandmand i Haderslev friv. Brandv.



Møller, Vilhelm, Brandmand, Mekaniker; f. 25. Aug. 09 i Haderslev; S. af Lokomotivfører Vilh. M. og Hustru Anna, f. Grevsen. 13. Maj 29 Brandmand i Haderslev friv. Brandv.



Nielsen, Carl, Musiker, Tobaksarbejder; f. 16. April 16 i Gram; S. af Vejarbejder Hans N. og Hustru Sara, f. Petersen. 6. Nov. 34 Musiker i Haderslev friv. Brandv.

Nielsen, Hans Oluf, Brandmand, Tilskærer; f. 8. Nov. 04 i Flensborg; S. af Typograf Amandus N. og Hustru Marie, f. Juncker; g. 25. Okt. 31 m. Elisabeth Lütt, f. 20. Nov. 1900 i Haderslev. 6. Nov. 26 Brandmand i Haderslev friv. Brandv.

Nygaard, Hans Adolf, Brandmand, Skrædermester; f. 6. Juli 86 i Jels; S. af Landmand Søren N. og Hustru Kristine, f. Jørgensen. 14. Aug. 21 Brandmand i Haderslev friv. Brandv.; siden 20 Tilidsmand i 4. Distrikt under Afstemningen; 20—28 Kasserer for Foreningen »Fremad«.

Ohlsen, Anton Peter, Æresfører, Rentier; 25 Aars Jubilæumstegn og sønderjysk do.; f. 24. Nov. 50 i Haderslev; S. af Skomager Diderich O. og Hustru Helene, f. Hansen; g. 23. Maj



84 m. Anna Marie Bredahl, f. 9. April 61 i Mastrup. Siden 12. Aug. 82 Brandmand i Haderslev; Kejser Vilhelms Erindringsmed.

Ohlsen, Diderich, Brandmand, Malermester; f. 2. April 86 i Haderslev; S. af Malermester Anton O. og Hustru Anna, f. Bredal; g. 15. Maj 19 m. Jørgine Johansen, f. 1. Okt. 88 i Rorup. 2. Jan. 13 Brandmand i Haderslev friv. Brandværn. Hindenburgs Ærestegn.



Ohlsen, Jørgen Eduard, Musiker, Handelsmedhj.; f. 16. April 07 i Kolding; S. af Skrædermester Johs. Akfr. O. og Hustru Margrethe, Hansen; g. 11. Sep. 30 m. Anna Margrethe Nielsen, f. 1. Marts 09 i Langaa. 10. Feb. 26 Musiker i Haderslev friv. Brandv.

Ohlsen, Niels, Brandmand, Malermester; f. 8. Aug. 90 i Haderslev; S. af Malermester Anton O. og Hustru Anna, f. Bredal; g. 6. Aug. 20 m. Signe Lund, f. 27. Maj 90 i Øsby. Hindenburgs Ærestegn.



Olesen, Søren, Æresmedlem, Skatteopkræver; 25 Aars Jubilæumstegn; f. 7. Juni 59 i Haderslev; S. af Statsbanearb. Niels Truelsen O. og Hustru Mette, f. Kjær; g. 14. Okt. 86 m. Anna Elisabeth Jensen, f. 5. Marts 61 i Haderslev. 1. Okt. 84 Musiker i Haderslev friv. Brandv.; 93 Kapelmester; 04 Æresmedlem smst.; Medl. af

Menighedsraadet. Har skrevet flere Bøger om Haderslev Brandv. 25 Aars tysk Emblem-Korset til alm. Hæderstegn (tysk Stat); Hædersmedaille af Hertug Ernst Günther.



Paulsen, Poul, Brandmand, Rentier; f. 21. Juli 64 i Jegerup; S. af Landmand Poul P. og Hustru Maren, f. Schmidt. 7. Feb. 1900 Brandmand i Haderslev friv. Brandv.; 20—22 Medl. af Menighedsraadet.



Petersen, Alfred Anker, Brandmand, Murer; f. 17. Feb. 02 i Strandelhjørn; S. af Landmand Jørgen P. og Hustru Meta, f. Hansen; g. 8. Dec. 29 m. Dorthea Juhl, f. 1. Aug. 99 i Haderslev. 27. Febr. 24 Brandmand i Haderslev friv. Brandv.



Petersen, Andreas, Brandmand, Bagermester; f. 31. Marts 1900 i Varnæs; S. af Skrædermester Vilhelm P. og Hustru Helene, f. Næser; g. 26. Febr. 18 m. Emma Johansen, f. 19. Maj 03 i Røde Kro. 13. Marts 24 Brandmand i Haderslev friv. Brandv.

Petersen, Hermann, Brandmand, Slagtermester; 25 Aars Jubilæumstegn; f. 14. Sept. 79 i Haderslev; S. af Slagtermester Hermann P. og Hu-



stru Gustave, f. Eggert. 1. Dec. 03 Brandmand i Haderslev friv. Brandv.



Petersen, Mathias, Sprøjtefører, Tjener; 25 Aars Jubilæumstegn og sønderjyds do.; f. 16. April 79 i Bylderup; S. af Snedkermester Niels Chr. P. og Hustru Birgitte, f. Jochumsen; g. 16. Okt. 26 m. Marie Hansen, f. 10. Marts 69 i Haderslev. 28. Juni 10 Brandmand i Haderslev friv. Brandv.; 27—34 Revisor i Tjenerforeningen.

Petersen, P., Brandmand, Mekanier; f. 4. Nov. 04.

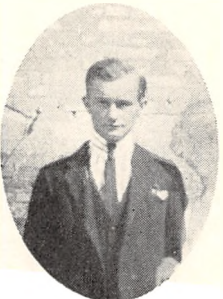

Rann, Peter Vilhelm, Hydrantfører; f. 12. Marts 93 i Flensborg; S. af Murer Heinrich R. og Hustru Marie, f. Thomsen; g. 4. Aug. 24 m. Ingeborg Borup, f. 14. April 05 i Haderslev. 25. Juni 23 Brandmand i Haderslev friv. Brandv.

Rasmussen, H., Brandmand; f. 19. Jan. 34.

Rasmussen, Johan Peter, Musiker, Skomager; f. 12. Marts 06 i Haderslev; S. af Arbejder Jens



R. og Hustru Marie, f. Andresen. 25. Febr. 32 Musiker i Haderslev friv. Brandv.



Rave, Markus, Brandmand, Arbejder; 25 Aars Jubilæumstegn og sønderjyds do.; f. 15. Aug. 74 i Røst; S. af Arbejder R. og Hustru Laura; g. 14. Febr. 1900 m. Augusta Bernhardt, f. 4. Juni 70 i Georgienburg. 6. Dec. 09 Brandmand i Haderslev friv. Brandv.



Rostermund, Walter, Brandmand, Skorstensfejersvend; f. 27. Juli 1900 i Aabenraa; S. af Lærer Peter R. og Hustru Hansine, f. Wraamann; g. 12. Okt. 28 m. Irma Hønnicke, f. 7. Nov. 05 i Haderslev. 6. Sept. 27 Brandmand i Haderslev friv. Brandv.



Rusch, Max, Brandmand; f. 21. Juli 83 i Tyskland; S. af Karetmagermester Franz R. og Hu-

stru Emilie f. Erdmann; g. 25. Okt. 13 m. Ida Siebert, f. 9. Nov. 90 i Tyskland. 5. Marts 14 Brandmand i Haderslev friv. Brandv.; Hindenburgs Æreskors.



Schlaudraff, Heinrich, Brandmand, Skrædemester; f. 16. Jan. 80 i Tyskland; S. af Embedsmand Philip S. og Hustru Katharina, f. Wolf; g. 7. April 05 m. Vilhelmine Best. f. 29. April 87 i Tyskland. 17. Aug. 21 Brandmand i Haderslev friv. Brandv.



Schletterau, Villy, Brandmand; f. 19. Juli 02 i Dresden; S. af Drejermester Bernhard S. og Hustru Ernestine, f. Gladisch. 5. Marts 29 Brandmand i Haderslev friv. Brandv.



Schlie, Heinrich, Vicefører, Værkfører; f. 17. Feb. 01 i Haderslev; S. af Vilhelm S. og Hustru Marie, f. Horn; g. 11. Juli 25 m. Marie Schmidt, f. 12. Aug. 03 i Kastvraa. 5. Aug. 22 Brandmand i Haderslev friv. Brandv.; siden 35 i Best. for Arbejdslederforeningen.

Schlitterlau, Bernhard, Brandmand, Drejermester; f. 6. April 70 i Dresden; S. af Kleinsmed Heinrich S. og Hustru Marie, f. Paul; g. 4. Sept. 92 m. Ernestine Gladisch, f. 28. Jan. 70 i Speck-



tritz. 27. Dec. 11 Brandmand i Haderslev friv. Brandv.

Schmidt, August, Afdelingsfører, Smedemester; f. 24. Feb. 89 i Brendstrup; S. af Smedemester August S. og Hustru Hanne Schmidt; g. 9. April 21 m. Anne Raschat, f. 31. Okt. 97 i Øst Preussen. 21. Aug. 19 Brandmand i Haderslev friv. Brandv.; 24 Viceafdelingsfører; 26 Afdelingsfører smst.; siden 20 Kasserer i Smedelauget; siden 30 i Best. for Haandværkerforeningen af 1896.



Schmidt, Christian, Brandmand, Installatør; 25 Aars Jubilæumstegn og sønderjydske do.; f. 30. Sept. 77 i Odense; S. af Politibetjent August S. og Hustru Nielsine, f. Brennicke; g. 28. Okt. 98 m. Meta Mørk, f. 19. Maj 78 i Frørup. 16. Aug. 01 Brandmand i Haderslev friv. Brandv.

Schmidt, Heinrich Christiansen, Brandmand; f. 15. April 95 i Hyrop; S. af Andreas Pedersen S. og Hustru Kristiane, f. Christiansen; g. 22. Nov. 21 m. Jørgine Nielsen, f. 6. Feb. 95 i Vinderup. 31. Marts 35 Brandmand i Haderslev friv. Brandværn.



Schmidt, Henry, Brandmand, Barber; f. 12. Sep. 97 i Aarup; S. af Barber Lars Hansen S. og Hustru Anne Marie, f. Nissen; g. 23. Nov. 21 m. Sophie Hønnicke, f. 12. Nov. 03 i Haderslev. 25. Juli 21 Brandmand i Haderslev friv. Brandv.; siden 35 i Best. for Haderslev Idrætsforening.



Schmidt, Peter, Vicefører, Skomager; f. 3. Dec. 99 i Haderslev; S. af Arbejder Lauritz S. og Hustru Marie, f. Kliwe; g. 27. Sept. 19 m. Frida Thomsen, f. 25. Marts 01 i Haderslev. 11. Febr. 19 Brandmand i Haderslev friv. Brandv.; 26 Vicefører smst.

Schmidt, Sophus, Musiker, Banearbejder; f. 6. Aug. 05 i Kolding; S. af Forretningsfører Sophus S. og Hustru Margrete, f. Ehlers; g. 17. April 33 m. Anna Bjørnskov, f. 26. Aug. 07 i Bevtoft. 5. Sept. 20 Musiker i Haderslev friv. Brandv.

Schrøder, Vilhelm, Brandmand, Portør; f. 19. Sept. 94 i Haderslev; S. af S. og Hustru Marie S.; g. 21. Aug. 19 m. Sofie Schrøder, f. 6. Dec. 96 i Haderslev. 5. Sept. 21 Brandmand i Haderslev friv. Brandv.



Skjøth, Paul, Brandmand, Snedker; f. 3. Aug. 1900 i Strandhuse; S. af Fiskehandler Paul S. og Hustru Hansigne, f. Madsen; g. 19. Sept. 26 m. Sofy Weber, f. 11. Okt. 05 i Haderslev. 16. Sept. 27 Brandmand i Haderslev friv. Brandv.



Spliedt, Friedrich, Brandmand, Finmekaniker; f. 22. Jan. 99 i Elmshorn; S. af Tømrermester Hermann S. og Hustru Marie, f. Brozoska; g. 13. Maj 26 m. Louise Baysen, f. 2. Sep. 1900 i Haderslev. 8. Juni 22 Brandmand i Haderslev friv. Brandv.; siden 33 Sekretær i tysk Haandværkerforening.



Sprang, August, Musiker, Chauffør; f. 3. Aug. 1900 i Haderslev; S. af Kusk Johan S. og Hustru Karen, f. Clausen; g. 10. Dec. 27 m. Cathrine Kael, f. 24. Maj 02 i Aastrup. 3. Marts 34 Musiker i Haderslev friv. Brandv.



Stegelmann, Otto, Vicefører, Banearbejder; f. 14. Marts 94 i Nord-Hastedt; S. af Landmand Heinrich S. og Hustru Anna, f. Thomsen; g. 22. Juli 19 m. Marie Malinovsky, f. 25. Maj 98 i Haderslev. 9. Maj 22 Brandmand i Haderslev friv. Brandv.; 24 Vicefører smst.

Sønnichsen, Sønnich, Fanebærer, Skomagemester; f. 1. Marts 91 i Tønder; S. af Bager Jesper S. og Hustru Elene, f. Christiansen; g. 30. Nov. 12 m. Mette Schmidt, f. 15. Juni 92 i Halk. 1. Nov. 12 Brandmand i Haderslev friv. Brandv.; 25 Hydrantfører; 35 Fanebærer smst.



Thieme, Friederich August, Brandmand, Musiker; 25 Aars Jubilæumstegn; f. 6. Marts 1876 i Tyskland; S. af Arbejdsmand Heinrich T. og Hustru Therese, f. Matthes. 10. Marts 98 Brandmand i Haderslev friv. Brandv.; 20—35 Kasserer i Dansk Musikforbund, Haderslev Afd.

Trøster, Gottfried, Hydrantfører, Frisør; f. 22. Sep. 95 i Essen; S. af Bergmann Johan T. og Hustru Johanna, f. Brücker; g. 1. Dec. 17 m. Meta Andresen, f. 29. Maj 97 i Ørby. 5. Juli 20

Brandmand i Haderslev friv. Brandv.; siden 35 i Spilleudvalget for Haderslev Fodboldklub — og i Best. for Haderslev Skakklub.



Ulrichsen, Peder, Trommeslager; f. 5. Dec. 10 i Haderslev; S. af Arbejdsmand Ulrich U. og Hustru Marie, f. Petersen; g. 15. Sept. 33 m. Marie Lorenzen, f. 28. April 10 i Haderslev. 20. Sept. 33 Musiker i Haderslev friv. Brandv.



Ustrup, Jens, Brandmand, Sadehmagermester; 25 Aars Jubilæumstegn; f. 22. Nov. 81 i Haderslev S. af Barber Jens Frandsen U. og Hustru Emmastine, f. Zirau; g. 26. Juni 14 m. Minna Schneider, f. 30. Juli 93 i Binnebeck. 6. Juni 06 Brandmand i Haderslev friv. Brandv.



Vollquardsen, Jes Jessen, Kasserer, Arbejder; f. 13. April 68 i Aabenraa; S. af Maler V. og Hustru; g. 12. Maj 99 m. Marie Flyh, f. 17. Dec. 71 i Reberholz. 14. Nov. 04 Brandmand i Haderslev friv. Brandv.

Wagner, Heinrich Carl, Brandmand, Barbermester; 25 Aars Jubilæumsten og sønderjydsk do.; f. 26. Jan. 91 i Tyskland; S. af Jernbane-assist. Max W. og Hustru Hulda, f. Gläser; g. 20. Juli 13 m. Vilhelmine Rossau, f. 16. Juni 92 i Ladegaard. 7. Okt. 10 Brandmand i Haderslev friv. Brandv.; siden 25 Medl. af Æresretten og



Beklædningskommissionen; siden 30 Næstform. for Barbermesterforeningen og Skuemester smt.

Wagner, Jens, Brandmand, Installatør; f. 2. Dec. 98 i Haderslev; S. af Smedemester Hans Jørgen W. og Hustru Marie, f. Hansen; g. 6. Dec. 24 m. Frida Bitsch, f. 22. Jan. 98 i Flensborg. 6. Juli 25 Brandmand i Haderslev friv. Brandv.



Wiis, Jess Thomsen, Brandmand; f. 13. Juni 77 i Mastrup; g. 12. April 01 m. Margrethe Gregersen, f. 17. Marts 76 i Haderslev. 10. Aug. 11 Brandmand i Haderslev friv. Brandv.; 13—14 Vicefører for Bjergningsafdelingen smst.



Wille, Ernst, Straalefører, Maler; f. 2. Jan. 97 i Haderslev; S. af Murer Ernst W. og Hustru Anna, f. Nolte; g. 11. Juni 21 m. Marie Riis, f. 16. Aug. 01 i Vojens. 15. Jan. 29 Brandmand i Haderslev friv. Brandv.

Winter, Wilhelm, Brandmand, Barbermester; f. 28. Maj 87 i Prag; S. af Handskemager Benjamin W. og Hustru Marie, f. von Fromm; g. 9. Marts 10 m. Meta Bock, f. 25. Dec. 88 i Haders-



lev. 4. April 11 Brandmand i Haderslev friv. Brandv.

Wodder, Ocke Andersen, Sekretær, Fuldmægtig; 25 Aars Jubilæumstegn; f. 28. Juli 80 i Ottersbøl; S. af Gaardejer Ditlev Lousen W. og Hustru Marie, f. Andersen; g. 29. Marts 35 m. Maria Heisel, f. Andresen, f. 19. April 91 i Flensborg. 23. April 03 Brandmand i Haderslev friv. Brandv.; siden 23 Sekretær og Kasserer i Sønder-

jydsk friv. Brandv. Forbund; siden 23 Sekretær og Kasserer i Haderslev Amts Brandv. Forbund; siden 17 Forretningsfører for Alm. Sygekasse af 1866.

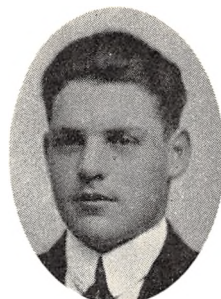

Zeigermann, Carl Otto, Vicefører, Maskinpasser; f. 15. April 04 i Løgumkloster; S. af Arbejder Franz Z. og Hustru Anna, f. Czarynska; g. 20. Juni 31 m. Jenny Sørensen, f. 19. Sep. 06 i Kolding. 11. Aug. 32 Brandmand i Haderslev friv. Brandv.; 29. Aug. 33 Vicefører smst.

HADSTEN BRANDVÆSEN

Hadsten: Stationsby i Aarhus Amt. 2.541 Indbyggere.

Hadsten Brandvæsen er oprettet i 1916.

Styrken bestaar af 1 Brandfoged, 1 Assistent, 1 Sprøjtefører, 1 Straalemester og 4 Brandsvende.

Der findes ikke fast Stationsvagt. Mandskabet tilkaldes ved Sirene. Udrykningstid c. 3 Min.

Brandmateriel: 1 Motorsprøjte (1000 M/L), 1 mek. Stige (15 m) m. m. Der raades over 700 m Slange (300 m 3" og 400 m 2"). Røgbeskyttelse: 1 Filtermaske.

7 Brandhaner.

Hadsten Brandvæsen er Oplandsbrandvæsen for *N. Galten-Vissing* (2642 Indb.), *Værum-Ørum* (1.136), *Laurbjerg-Lerbjerg* (1.028), *Voldum-Rud* (1.287), *Haslum-Ølst* (1.466) og *Ødum-Hadbjerg* (1.511) Kommuner.

Brandvæsenet har c. 10 Udrykninger om Aaret.

Der findes c. 13.000 Indbyggere i det af Brandvæsenet dækkede Omraade.

Adresser og Telefoner:

Brandfoged: Forretningsfører N. Nielsen, Hadsten, Telf. 152.

Assistent: Ølhandler P. Nielsen.

Kontor: Hos Brandfogden.

Brandstation: Hadsten.

Alarmtelefon: Hadsten 152.

93 m. Ane Marie Petersen, f. 29. Juli 68 i Spøning. Siden 18 Brandfoged i Hadsten.



Nielsen, Niels, Brandfoged, Forretningsfører; f. 22. April 71 i Spøning; S. af Tækkemd. Jens N. og Hustru Kirstine, f. Andersen; g. 17. Nov.



Nielsen, Peter Carl, Brandassistent, Ølhandler; f. 2. Marts 83 i Laurbjerg; S. af Skomager Chri-

stian N. og Hustru Christiane, f. Petersen; g. 5. Juni 09 m. Fransiska Simonsen, f. 3. Febr. 90 i Aarhus. 1. Jan. 24—1. Jan. 34 Brandmand i Hadsten; siden 1. Jan. 34 Brandassistent smst.



Andersen, Niels, Menig, Maler; f. 22. Aug. 72 i Elsborg; S. af Husmd. Anders Jakobsen og Hustru Kirstine, f. Andreasen; g. 22. Okt. 97 m. Marie Jakobsen, f. 24. April 71 i Odden. Siden 16 Brandmand i Hadsten.



Gammelgaard, Rasmus Marius Jensen, Menig, Karetmager; f. 19. Juni 81 i Tranekjær; S. af Husmd. Jens Markus J. og Hustru Rasmine, f. Gammelgaard; g. 13. Nov. 24 m. Annine Thougard, f. 9. Juni 93 i Almtoft. Siden 17 Brandmand i Hadstep.

Haumann, Niels, Sprøjtefører, Rentier; f. 22. Marts 76. Sprøjtefører siden 16.

Mikkelsen, Aage Christian, Straalemester, Snedker; f. 24. April 94 i Hadsten; S. af Snedker Niels Mikkelsen og Hustru Andrea, f. Jensen; g. 26. Marts 18 m. Marie Ib, f. 16. Dec.



93 i Kjellerup. 18—34 Brandmand i Hadsten; siden 34 Straalemester smst.



Mikkelsen, Henry William, Menig, Snedker; f. 16. April 12 i Hadsten, S. af Snedker Anders M. og Hustru Anna Kirstine, f. Jørgensen. Siden 34 Brandmand i Hadsten.



Thomsen, Vilhelm, Menig, Elektriker; f. 14. Marts 02 i Hadsten; S. af Installatør Ludvig Frederik T. og Hustru Kristine, f. Jensen. Siden 34 Brandmand i Hadsten.

HAMMELEV BRANDVÆSEN

Hammelev: Sognekommune i Haderslev Amt. 1.263 Indbyggere.

Hammelev frivillige Brandværn er oprettet i 1924.

Styrken bestaar af 1 Kaptajn, 1 Næstkommanderende, 1 Afdelingsfører og 15 Menige.

Der findes ikke fast Stationsvagt. Mandskabet tilkaldes pr. Telefon og ved Hornsignaler.

Udrykningstid c. 3 Min.

Brandmateriel: 1 Haandtryksprøjte m. m. Der raades over 300 m 2" Slange.

Hammelev Brandvæsen er ikke Oplandsbrandvæsen for andre Kommuner.

Brandvæsenet har c. 2 Udrykninger om Aaret.

Brandvæsenets aarlige Udgifter andrager c. 200 Kr.

Der findes c. 1.300 Indbyggere i det af Brandvæsenet dækkede Omraade.

*Adresser og Telefoner:*Brandinspektør: Kroejer *P. Sellmer*.Vicebrandinspektør: Gaardejer *Hans Skøtt*.

Brandstation: Hammelev.

Alarmtelefon: »Ildebrand«.

Sellmer, Peter, Kaptajn, Kro- og Gaardejer; f. 8. Aug. 74 i Hoptrup; S. af Sadelmager Ebbe S. og Hustru Kristine, f. Geertsen; g. 8. Juni 98 m. Bothilde Hansen, f. 4. Sept. 75 i Gønner. Siden 24 Kaptajn i Hammelev friv. Brandv.



Skøtt, Hans Petersen, Næstkommanderende, Gaardejer; f. 5. Marts 94 i Hammelev; S. af Grd. Thomas S. og Hustru Kirstine Marie, f. Juhlén; g. 17. Nov. 22 m. Kristine Lauritzen, f. 16. Maj 98 i Kastvraa. Siden 24 Næstkommanderende i Hammelev friv. Brandv.

Becker, Fr., Fabrikejer, Afdelingsfører i Hammelev friv. Brandv.

Bodum, Mathæus, Hornist, Postbud; f. 6. Marts 84 i Løjt Kirkeby; g. 17. Maj m. Marie Poulsen, f. 8. Dec. 91 i Øster Løgum. 1925 Brandmand i Hammelev friv. Brandv.



Callesen, Anton, Brandmand, Arbejder; f. 13. Dec. 87 i Jernhyt; S. af Jernbaneformand Friedrich C. og Hustru Anna Kathrine, f. Jepsen. Brandmand i Hammelev friv. Brandv.

Enemark, Peter Christian, Brandmand, Vognmand; f. 2. Maj 05 i Arnitlund; S. af Banemand Anders E. og Hustru Fanny, f. Bøg; g. 4. Okt.



31 m. Leocadia Seibt, f. 14. Sept. 08 i Tyskland. 1934 Brandmand i Hammelev friv. Brandv.



Heiselberg, Peter Petersen, Brandmand, Kirketjener; f. 14. Aug. 04 i Haderslev; S. af Rentier Niels Peter H. og Hustru Ingeborg, f. Berthelsen; g. 22. Nov. 29 m. Augusta Michaelsen, f. 9. Juli 06 i Hammelev. 31 Brandmand i Hammelev friv. Brandv.



Jacobsen, Hans Christian, Brandmand, Arbejder; f. 29. Juli 99 i Sottrup Sogn; S. af Landmd. Hans Chr. J. og Hustru Anna Marie, f. Faurholm; g. 5. Juni 24 m. Kristine Falkenberg, f. 27. Okt. 98 i Haderslev. 24 Brandmand i Hammelev friv. Brandv.

Johansen, Peter, Brandmand, Købmand; f. 19. Aug. 09 i Hammelev; S. af Rentier Jørgen J. og Hustru Kristine, f. Friis; g. 13. April 33 m.

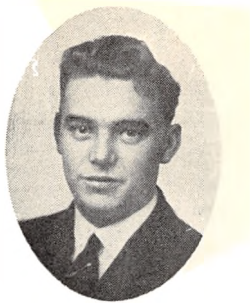

Dagmar Kisendal, f. 23. Marts 12 i Hammelev. 33 Brandmand i Hammelev friv. Brandv.

Juul Peter, Gaardejer. Brandmand i Hammelev friv. Brandv.



Kisendal, Christian, Brandmand, Vognmand; f. 24. Juli 05 i Hammelev; S. af Rentier Chr. K. og Hustru Anne Marie, f. Johansen. 31 Brandmand i Hammelev friv. Brandv.



Mikkelsen, Jørgen Jensen, Brandmand, Arbejder; f. 16. Jan. 83 i Hammelev; S. af Arbejder Johan M. og Hustru Marie, f. Pfankruch; g. 22. Juli 10 m. Marie Johansen, f. 12. Jan. 85 i Røndershof. 24 Brandmand i Hammelev friv. Brandv.



Nielsen, Johan August Christian, Brandmand, Vognmand; f. 18. Febr. 92 i Flensborg; S. af

Arbmd. Chr. N. og Hustru Ingrid Nielsen; g. 30. Maj 17 m. Else Marie Mathiesen, f. 26. Dec. 87 i V. Terp. 24 Brandmand i Hammelev friv. Brandv.



Petersen, Christian Peter, Brandmand, Gaardejer; f. 14. Marts 88 i Hammelev; S. af Snedker Anton Carl Chr. P. og Hustru Kristine, f. Schmidt; g. 12. April 12 m. Magdalene Holst, f. 3. Febr. 89 i Hammelev. 24 Brandmand i Hammelev friv. Brandv.



Petersen, Marius Jes, Brandmand, Arbejder; f. 22. Juni 87 i Hammelev; S. af Murer Jørgen P. og Hustru Inger Marie, f. Jensen; g. 2. Dec. 21 m. Kirsten Marie Tidemann, f. 4. Marts 97 i Hovslund. 24 Brandmand i Hammelev friv. Brandv.

Petersen, Rasmus Hansen, Brandmand, Landmand; f. 30. April 16 i Hammelev; S. af Grdjr. Chr. Peter P. og Hustru Magdalene, f. Holst. 34 Brandmand i Hammelev friv. Brandv.

Sandvej, R., Gaardejer. Brandmand i Hammelev friv. Brandv.



Steffensen, Sønniks Peter, Brandmand, Bagermester; f. 19. Maj 01 i St. Nustrup; S. af Arbejder Hans S. og Hustru Marie Steffensen; g. 29 m. Anna Rasmine Møller, f. 10. Febr. 06 i Graasten. Brandmand i Hammelev friv. Brandv.

Sørensen, Jens Gaardejer. Brandmand i Hammelev friv. Brandv.

HASLE BRANDVÆSEN

Hasle. Købstad i Bornholms Amt. 1.463 Indbyggere.

Hasle Brandvæsen er oprettet i 1873.

Styrken bestaar af 1 Brandinspektør, 1 Assistent og 88 værnepligtige Brandmænd.

Der findes ingen fast Stationsvagt. Mandskabet tilkaldes ved Klemtning med Kirkeklokkerne. Udrykningstid c. 10 Min.

Brandmateriel: 1 enkelt og 1 dobbeltvirkende Haandkraftsprøjte, 1 Slangevogn og 1 Sugeværk. Der raades over 150 m 2" Slange. Røgbeskyttelse: 2 Filtermasker.

27 Brandhaner.

Hasle Brandvæsen er ikke Oplandsbrandvæsen for omliggende Kommuner.

Der findes Aftale med Zoneredningskorpset om Slukningshjælp i Katastrofetilfælde.

Brandvæsenet har c. 2 Udrykninger om Aaret.

Kommunens samlede Udgifter til Brandvæsenet andrager aarligt c. 250 Kr.

Der findes c. 1.400 Indbyggere i det af Brandvæsenet dækkede Omraade.

Adresser og Telefoner:

Brandinspektør: Snedkermester A. Andersen, Fælledvej 142.

Assistent: Smed Th. Kreutzberg, Torvet.

Kontor: Fælledvej 142.

Brandstation Julegade.

Alarmtelefon: Hasle 31.

Brandforsikr. samt for Umyndiges Midler; siden 26 Medl. af Sundhedskomm.



Andersen, Axel Herman, Brandinspektør, Snedkermester; f. 22. Maj 78 i Rø Sogn; S. af Arbejdsmd. Haakon A. og Hustru Anna, f. Andersdotter; g. 14. Sept. 06 m. Anna Jacobsen, f. 7. April 83 i Vestermarie Sogn. Siden 04 Brandmand i Hasle; siden 19 Brandinspektør smst. Siden 18 Formd. for Snedkermestrenes Lokalforening i Hasle; siden 19 Vurderingsmd. i Østifternes Kreditforening og Købstædernes alm.



Kreutzberg, Theodor, Vicebrandinspektør, Smed; f. 26. Juni 84 i Rønne; S. af Snedker Christian K. og Hustru Benditte, f. Lund; g. 12 Dec. 19 m. Johanne Anker, f. 31. Maj 89 i Hasle. Siden 18 Fører af Landsprøjten i Hasle; siden 23 Vicebrandinspektør.

HASLEV BRANDVÆSEN

Haslev-Frerslev. Sognekommune i Sorø Amt. 5.436 Indbyggere.

Haslev-Frerslev Sogns Brandvæsen er oprettet i 1919.

Styrken bestaar af 1 Brandinspektør, 1 Brandassistent, 1 Sprøjtefører og 9 Brandmænd.

Der findes ikke fast Stationsvagt. Mandskabet tilkaldes ved Klokker i Hjemmene. Udrykningstid c. 5 Min.

Brandmateriel: 1 Automobilsprøjte (1500 M/L), 2 Haandkraftsprøjter, 1 mek. Stige (15 m) m. m. Der raades over 850 m Slange (600 m 3" og 250 m 2"). Røgbeskyttelse: 3 Filtermasker.

C. 75 Brandhaner, der staar under et Tryk af indtil 4 Atm.

Haslev Brandvæsen er Oplandsbrandvæsen for *Braaby* (643 Indb.), *Teestrup* (1.085), *Aversi* (305), *Ørslev* (729), *Terslev* (1.685) og *Førslev* (721) Kommuner.

Brandvæsenet har c. 8 Udrykninger om Aaret.

Kommunens samlede Udgifter til Brandvæsenet andrager aarligt c. 4.400 Kr. (Udgifter 5.700, Indtægter 1.300).

Der findes c. 10.600 Indbyggere i det af Brandvæsenet dækkede Omraade.

Adresser og Telefoner:

Brandinspektør: Arkitekt Frede Halleløv, Ringstedvej 47, Telf. 285.

Brandassistent: Skorstensfejermester E. Rasmussen, Præstevænget 3, Telf. 156.

Kontor: Ringstedvej 47, Telf. 285.

Brandstation: Torvet.

Alarmtelefon: »Haslev Brandvæsen«.



Halleløv, Erik Frede Johannes, Brandinspektør, Arkitekt; f. 24. Juni 87 i København; S. af Lærer ved Teknisk Skole N. Chr. Halleløv Larsen og Hustru Karen Marie f. Christoffersen; g. 3. Marts 16 m. Johanne Kirstine Hansen, f. 16. Juni 90 i Vejle. Siden 19 Brandinspektør i Haslev; 12 Afgangseksamen fra Bygningskolen i København; siden 32 Medl. af A. A.; siden 33 Formand for Haslev Grundejerforening.



Rasmussen, Peter Emil, Brandassistent, Skorstensfejermester; f. 30. Jan. 76 i København; S. af Skorstensfejermester Laurids R. og Hustru Marie f. Reitz; g. 12. Okt. 09 m. Lise Ingeborg Sødergren, f. 25. Maj 82 i Stockholm; siden 1. Dec. 19 Brandassistent i Haslev; siden 24 Formand for Haslev Marineforening; siden 27 Formand for Klubben af Skorstensfejere i Sorø Amt.



Andersen, Hans Johannes Lyksen, Menig, Bødkermester; f. 1. Juli 02 i Svendborg; S. af

Bødker Anders A. og Hustru Karen Sofie f. Pedersen; g. 16. Jan. 26 m. Dorothea Klugmann, f. 13. Sept. 96 i Sønderborg. Siden 1. Aug. 33 Brandmand i Haslev; siden 30 Formand for Arbejdernes Radioklub.



Andersen, Ole, Menig, Murer; f. 25. Jan. 81 i Terslev; S. af Sadelmager Chr. A. og Hustru Stine f. Jørgensen; g. 18. Juli 09 m. Johanne Marie Petersen, f. 17. Jan. 82 i Hørby, Hjørring Amt. Siden 1. Dec. 19 Brandmand i Haslev.



Andersen, Ole Jakob, Menig, Købmand; f. 19. Dec. 81 i Lysholm; S. af Parcellist Ole A. og Hustru Inger A.; g. 3. Sept. 13 m. Ellen Marie Sofie Jørgensen, f. 6. Juli 86 i Freerslev. Siden 19 Brandmand i Haslev.



Grüniug, Carl Hugo Vilhelm, Menig, Kleinsmed; f. 17. Aug. 01 i Skive; S. af Tarmmester Hugo G. og Hustru; g. 23. Febr. 23 m. Hilda

Hansen, f. 19. Okt. 03 i Terslev. Siden 30 Brandmand i Haslev; Medl. af Bestyrelsen for Smedenes Fagforening.



Hansen, Otto, Sprøjtefører, Karetmager; f. 1. Febr. 85 i Haslev; S. af Fyrbøder Hans Thomsen og Hustru Maren f. Nielsen; g. 8. Jan. 09 m. Nielsine Nielsen, f. 26. Febr. 86 i Mørkøv. Siden 1. Dec. 19 Sprøjtefører i Haslev; siden 30 Formand for Præstø m. fl. Amters Brandforsikring A/S, Haslev Afd.



Nielsen, Hans Frederik, Menig, Murer; f. 18. Juni 93 i Stubbekøbing; S. af Murermester F. J. H. M. N. og Hustru; g. m. Jenny Jensen, f. 19. Juli 97 i Svaneke. Siden 1. Dec. 19 Brandmand i Haslev.



Nielsen, Niels Anton, Menig, Tømrer; f. 21. Juli 83 i Skuderløse; S. af Husmand Peder N. og Hustru Ane Sofie f. Andersen; g. 2. Febr. 06 m. Johanne Hansen, f. 14. Jan. 88 i Haslev. Siden 1. Dec. 19 Brandmand i Haslev.



Nilsson, Hans Peter Sofus, Menig, Automobilmekaniker; f. 19. April 98 i Haslev; S. af Bænearbejder Peter N. og Hustru Grethe f. Hansen; g. 27. Maj 29 m. Sofie Hesselberg, f. 11. Sept. 99 i Førsløv. Siden 26 Chauffør i Haslev Brandvæsen.



Pedersen, Jens Nicolaj, Menig, Murer; f. 1. Juni 93 i Skanderborg; S. af Murermester Peter Gregers P. og Hustru Else Marie f. Nielsen; g. 27. Dec. 19 m. Karen Birgitte Nielsen Debois Nielsen, f. 10. Aug. 93 i Skanderup-Stilling. Siden 1. Dec. 19 Brandmand i Haslev; siden 26 Kasserer for Murerforbundets Haslev Afd.; siden 29 Medl. af Haslev-Freerslev Sogneraad; siden 34 Formand for Forældrerådet i Haslev.



Svensson, Svend Gustav, Menig, Vaskeriejer; f. 8. Febr. 92 i Vejle; S. af Klaverstemmer Carl Albert S. og Hustru Amalie Karoline Guldbrandine f. Nielsen; g. 5. Juni 18 m. Alma Kristine Ostfeld, f. 21. Jan. 96 i Horsens. Siden 1. Dec. 19 Brandmand i Haslev.

HELLEVAD BRANDVÆSEN

Hellevad. Sognekommune i Aabenraa Amt. 1.059 Indbyggere.

Hellevad frivillige Brandværn er oprettet i 1932.

Styrken bestaar af 1 Kaptajn, 1 Sprøjtefører og Næstkommanderende, 1 Stigefører, 1 Kasserer, 1 Sekretær, 1 Kapelmester og 24 Menige.

Der findes ikke fast Stationsvagt. Mandskabet tilkaldes ved Hornsignaler. Udrykningstid c. 8 Min.

Brandmateriel: 1 Haandtryksprøjte m. m. Der raades over 160 m 2" Slange. Røgbeskyttelse: 2 Filtmasker.

4 Brandhaner, der staar under et Tryk af c. 7 Atm.

Hellevad Brandvæsen er ikke Oplandsbrandvæsen for andre Kommuner.

Brandvæsenet har c. 3 Udrykninger om Aaret.

Der findes c. 1050 Indbyggere i det af Brandvæsenet dækkede Omraade.

Adresser og Telefoner:

Kaptajn: Slagter *Fr. Jacobsen*, Hellevad.

Stedfortræder: Smedemester *A. Michler*.

Brandstation: Hellevad.

Alarmtelefon: »Ildebrand!«

Jacobsen, Fritz, Kaptajn, Slagter.

Michler, A., Sprøjtefører, Smedemester.

Andresen, P., Kapelmester, Centralbestyrer.

Bojsen, Johs., Musiker, Arbejdsmand.

Callesen, Johs., Brandmand, Landmand.

Christensen, J., Brandmand, Forpagter.

Clausen, W., Musiker, Barber.

Fucke, S., Musiker, Blikkenslager.

Grau, P., Kasserer, Lærer.

Hansen, F., Brandmand, Købmand.

Hansen, H., Musiker, Gaardejer.

Hansen, J., Brandmand, Postbud.

Hansen, P., Sekretær, Handelsmand.

Johannsen, C., Musiker, Chauffør.

Larsen, H., Brandmand, Købmand.

Larsen, L., Brandmand, Hotelejer.

Lørensens, L., Brandmand, Vognmand.

Lund, Johs., Brandmand, Vejmænd.

Moesgaard, M., Stigefører, Arkitekt.

Møller, M., Brandmand, Mekaniker.

Møller, N., Brandmand, Landmand.

Nielsen, A., Musiker, Arbejdsmand.

Nielsen, J., Musiker, Kroejer.

Povlsen, A., Brandmand, Sadelmager.

Rossen, L., Brandmand, Snedkermester.

Roth, R., Musiker, Landmand.

Schultz, A., Musiker, Maler.

Schultz, C., Brandmand, Sadelmager.

Sievertsen, J., Musiker, Bygmester.

Wandahl, A., Musiker, Bagermester.

Wejbek, H., Brandmand, Staldkarl.

HELSINGØR BRANDVÆSEN

Helsingør. Købstad i Frederiksborg Amt. 16.192 Indbyggere.

Helsingør Brandvæsen er oprettet den 1. April 1898.

Styrken bestaar af: 1 Brandinspektør, 1 Vicebrandinspektør, 2 Assistenten, 1 Assistent af Reserven, 1 Depotmester, 20 Brandmænd og 2 Chauffører.

Den faste Stationsvagt bestaar af 1 Chauffør, paa Søn- og Helligdage om Sommeren desuden af 1 Befalingsmand og 5 Brandmænd. Mandskabet tilkaldes ved Klokker i Hjemmene og paa nogle Arbejdspladser. Udrykningstid c. 3 Min.

Brandmateriel: 1 Automobilsprøjte (1200 M/L), 1 Paahængsmotorsprøjte (1200 M/L),

1 Udrykningsautomobil, 1 mek. Redningsstige (15 m), 2 Haandtryksprøjter m. m. Der raades over 3000 m Slange (1000 m 3" og 2000 m 2"). Røgbeskyttelse: Hver Mand har sin Filtermaske. Desuden findes 2 Friskluftapparater.

139 Brandhaner, der staar under et Tryk af $2\frac{1}{2}$ —4 Atm.

Helsingør Brandvæsen er ikke Oplandsbrandvæsen for omliggende Kommuner. Der er Aftale med Tikøb Brandvæsen om gensidig Understøttelse.

Brandvæsenet har c. 40 Udrykninger om Aaret.

Ambulancetjenesten er knyttet til Brandvæsenet, der raader over 1 Ambulanceautomobil, medens Sygehuskørselen er overdraget Zoneredningskorpset. Der er c. 100 Abulanceudrykninger om Aaret.

Kommunens samlede Udgifter til Brandvæsenet (incl. Ambulancetjenesten) andrager aarligt c. 19.000 Kr. (Udgifter 23.000, Indtægter 4.000).

Antal Indbyggere i det af Brandvæsenet dækkede Omraade er 16.192.

Adresser og Telefoner:

Brandinspektør: Kaptajn A. Krieger, Strandgade 39, Telf. 170.

Vicebrandinspektør: Fabrikant A. Lilleballe, Stengade 2, Telf. 1087.

Kontor: Raadhuset: Telf. 1295.

Brandstation: Sct. Annagade 45.

Alarmtelefoner: Brand: »Ildebrand«.

Ambulance: »Ambulance«.



Krieger, Axel, Brandinspektør, Kaptajn; f. 21. April 88 i Kbhvn.; S. af Kammerherre O. J. K. og Hustru Henrica, f. Berregaard; g. 23. Nov. 12 m. Alba Schierning; D. af Oberstløjtnant I. D. E. S. Sekondløjtn. ved Fæstningsartillerireg. 07; Premierlt. v. 2. Reg. paa Kronborg 10; Lærer v. Fodfolkets Kornetskole paa Kronborg 17—19; Kaptajn v. 2. Reg. 21; udtr. af aktiv Militærtj. 23; arb. v. Dansk Røde Kors Krigsfangeafd. 15—18; Insp. v. Helsingør Sundhedskomm. og Lærer v. Helsingør tekn. Skole fra 23; Brandinsp. 1. April 24; Fmd. f. nordsjæll. Brandinsp. Sammenst.; Medl. af Best. f. Dansk Brandinsp. Foren. samt Red. af »Brandfare og Brandværn« 30. Dekorationer: 19 Mindetegn for Dansk Krigsfangehjælp, 20 Preussisk Røde Kors Medaille III Kl. og 22 Østrigsk Røde Kors Ærestegn med Krigsdekor. 34 Ridder af Dannebrog. 35 brandborgsk Brandv. Æreskors.

Lilleballe, Axel, Vicebrandinspektør, Fabrikant; f. 3. Maj 96 i Helsingør; S. af Murermester Georg L. og Hustru Anna, f. Hansen; g. 29. Februar 20 m. Asta Christiansen, f. 3. Aug. 98 i Helsingør. 1. Juli 25 Assistent i Reserven i Helsingør Brandvæsen, 8. Dec. 27 Assistent smst. Siden 1. April 29 Vicebrandinspektør i Helsingør.

Carlsen, Arnold Bernhardt, Brandmand, Skomagermester; f. 20. Marts 02 i Helsingør; S. af Skomagermester, Vægter Christian C. og Hustru Louise, f. Jensen; g. 27. Marts 28 m. Fanny Carlson, f. 9. Febr. 03 i Helsingborg. 1. April 31 Brandmand i Helsingør.



Christensen, Ove Christian Marinus, Brandmand, Grovsmed; f. 26. April 89 i Kbhvn.; S. af Maskinpasser C. C. og Hustru Marie, f. Pedersen; g. 2. Sept. 11 m. Gerda Svendsen, f. 15. Maj 91 i Helsingør. Siden 1. April 20 Brandmand i Helsingør.



Christiansen, Christian Peter, Reserveassistent, Tømrer; 1929 25-Aars Jubilæumsmedaill.; f. 1. Juni 74 i Villingørød; S. af Arbejdsmd. Chr.

Hansen og Hustru Kirstine, f. Larsen; g. 17. Jan. 03 m. Oline Juliane Petersen, f. 21. Sept. 81 i Saunte. 1. April 04—1. April 27 Menig i Brandv. i Helsingør; siden 1. Jan. 28 Reserveassistent.

Erting, Aksel, Brandassistent, Tømrermester; f. 17. Juni 01 i Slagelse; g. 21. Jan. 30 m. Sigrød Søgaard-Petersen, Datter af Tømrermester Søgaard-Petersen, f. 19. Maj 02 i Helsingør. 1. April 31 Brandassistent; matematisk Student, Eksamen fra Handelshøjskolen i Kbhvn.; cand. phil.; Kornet i Livgarden; Tømrermester; løste Borgerskab i Juli 34; fra 30 Lærer ved Helsingør tekniske Skole.



Grønbech, Georg Christian, Brandmand, Snedker; f. 15. Dec. 92 i Helsingør; S. af Snedkerformand Christian Ludvig G. og Hustru Dorthea Amalie, f. Winther; g. 2. Nov. 19 m. Kristine Marie Møller. Siden 1. April 28 Brandmand i Helsingør Brandvæsen.

Grønnemose, Edmund Nielsen, Brandmand, Murerformand; f. 1. Okt. 91 i Kbhvn.; S. af Snedker P. N. G. og Hustru Anna, f. Junge; g. 8. Juni 19 m. K. A. Sørensen, f. 8. Maj i Helsingør. 1. April 27 Brandmand; 32 Fmd. for Brandmandsforeningen; 21 Kasserer for Murerne Fagforening; Sekretær for Kredssammenslutningen for Murere i Nordsjælland.



Hansen, Oluf Lauritz, Brandmand, Murer; f. 16. Sept. 93 i Helsingør; S. af Arbd. Peter H. og Hustru Nikoline, f. Larsen; g. 15. Okt. 21 m. Asta Nielsen, f. 30. April 94 i Helsingør. Siden 24 Brandmand i Helsingør.

Hendriksen, Harald Hans, Brandmand, Borer; f. 9. Juli 96 i Helsingør; S. af Fisker Johan Wilhelm H. og Hustru Karoline, f. Danielsen; g. 10. April 20 m. Edith Augusta Møller, f. Danmarks Brandvæsener.



13. Okt. 99 i Helsingør. Siden 1. Juli 24 Brandmand i Helsingør.



Hetland, Einer Hans, Brandmand, Snedker, f. 2. April 96 i Greve pr. Taastrup; S. af Bager Enoch H. og Hustru Marie, f. Madsen; g. 4. Dec. 20 m. Sine Bach, f. 17. Febr. 97 i Helsingør. Siden 1. April 23 Brandmand i Helsingør.



Jensen, Georg, Brandassistent, Bygnings-snedker; f. 17. Juli 79 i Helsingør; S. af Dykker Karl J. og Hustru Alfrida, f. Hørstedt; g. 29. Maj 90 m. Agnes Nikoline Nielsen, f. 25. Aug. 79 i Helsingør. 1. April 13—1. April 29 Menig Brandmand; siden 1. April 29 Brandassistent.



Jensen, Valdemar, Chauffør, Vognmand; f. 7. Marts 90 i Helsingør; S. af Laboratorieassistent

N. C. J. og Hustru Marie, f. Hansen; g. 7. Marts 28 m. Judith Nørretranders, f. 12. April 02 i Vordingborg. April 28 Chauffør.



Jørgensen, Albert Fjortinius, Brandmand, Maskinarbejder, Chauffør; f. 2. Febr. 07 i Snekkersten; S. af Ledvogter (D. S. B.) Jørgen J. og Hustru Karoline, f. Hansen; g. 15. Aug. 26 m. Else Christiansen, f. 5. Dec. 03 i Nykøbing Mors. 1. April 29 Brandmand.

Jørgensen, Kaj Peter, Brandmand, Murerarbejdsmand; f. 10. April 05 i Helsingør; S. af Murermester Peter J. og Hustru Ingeborg, f. Rasmussen; g. 6. Okt. 28 m. Ruth Jønsson, f. 27. Aug. 03 i Sverige. 19. Maj 31 Brandmand.



Larsen, Niels Viggo, Brandmand, Reservechauffeur, Tømrer; f. 7. Sept. 01 i Lille Kregme; S. af Arbmd. Anders L. og Hustru Johanne, f. Hansen; g. 21. Sept. 24 m. Frida Nielsen, f. 8. April 04 i Helsingør. Okt. 30 Brandmand.

Larsen, Peter, Brandmand, Tømrer og Chauffør; f. 14. Dec. 91 i Snekkersten; S. af Retsbetjent L. P. L. og Hustru Kristine, f. Andersen; g. 24. Sept. 18 m. Marie Jensen, f. 25. Dec. 87 i Hillerød. 19 Brandmand.



Larsen, Willy Frederik Christian, Brandmand, Snedker; f. 23. Okt. 02 i Helsingør; S. af Fyrbøder Carl L. og Hustru Hulda, f. Bendtsen; g.

19. Sept. 27 m. Vivi Olsen, f. 24. Juli 07 i Helsingør. Siden April 32 Brandmand i Helsingør Brandvæsen.



Nielsen, Kaj Villy, Brandmand, Elektriker; f. 31. Dec. 06 i Helsingør; S. af Arbmd. Jørgen Einar N. og Hustru Ina Kristine, f. Petersen; g. 20. April 29 m. Oktavia Davidsen, f. 2. Febr. 10 i Fr.værk. 1. April 32 Brandmand i Helsingør Brandvæsen.

Olsen, Sophus, Brandmand, Murer; f. 13. Jan. 90 i Helsingør; S. af Murer Sophus O. og Hustru Marie, f. Jørgensen; g. 27. Aug. 10 m. Emma Hagek, f. 27. Aug. 91 i Helsingør. Okt. 19 Brandmand. 08 Medl. af Murerne Bestyrelse.

Packert, Otto Valdemar, Depotmester, Murer; 1925 25-Aars Jubilæumsmedaille; f. 8. Marts 76 i Helsingør; S. af Murer Vilhelm P. og Hustru Sofie, f. Steffensen; g. 10. Nov. 1900 m. Marie Nielsen, f. 9. Juli 77 i Grimstrup. 1. April 1900 —1. April 26 Menig i Brandvæsenet i Helsingør; siden 1. April 26 Depotmester.



Petersen, Eiler Jakob Emilus, Brandmand, Murer; f. 21. Febr. 93 i Helsingør; S. af Smed Jakob P. og Hustru Dagmar, f. Hansen; g. 4. Juli 20 m. Karla Madsen, f. 25. Okt. 97 i Horsens. Siden 1. Jan. 26 Brandmand i Helsingør.



Petersen, Johannes, Brandmand, Tømrer; f. 8. Jan. 09 i Lønholt; S. af Vejmand Niels P. og

Hustru Marie, f. Larsen. Siden 1. April 29 Brandmand i Helsingør Brandvæsen. Siden 21. Sept. 33 Natvægter.

Poulsen, Poul, Chauffør, Vognmand; f. 20. Jan. 01 i Høje Taastrup; g. 20. Jan. 32 m. Astrid Pedersen, f. 23. April 09 i Randers. 28 Chauffør ved Helsingør Brandvæsen.



Schmalz, Søren Helmer, Brandmand, Skorstensfejer; f. 8. Marts 98 i Hjørring; S. af Maler S. P. S. og Hustru Juliane Sophie, f. Olsen; g. 12. Juni 21 m. Anna Lund, f. 5. Aug. 02 i Holstebro. Okt. 33 Brandmand; 17 Skorstensfjer; 35 Revisor for Skorstensfejersvendenes Forbund.



Stangerup, Arne Hans Frederik, Brandmand, Ingeniør, cand. polyt.; f. 7. Febr. 03 i Onsild; S. af Stationsforst. August Fr. S., Holstebro, og Hustru Gudrun, f. Høgermann. 1. April 35 Brand-

mand; cand. polyt. 29; Ing. ved Gentofte Kommune 30; Ing. ved Helsingør Kommune siden 32; Sekondløjtnant ved Ingeniørregimentet 34.



Uggerløse, Vilhelm, Brandmand, Tømrer; f. 13. Jan. 93 i Helsingør; S. af Cigarmager Emil U. og Hustru Sofie, f. Gredsted; g. 16. Okt. 20 m. Elvira Olsen, f. 8. Marts 98 i Helsingør. 1. Juli 24 Brandmand; 33 Formd. for Sygekassen Gensidigheden; 25 Medl. af Bestyrelsen for Hus-tømrernes Fagforening.



West, Agnur Martin Anders, Brandmand, Snedker; f. 20. Marts 96 i Kbhvn.; S. af Cigarfabrikant F. W. og Hustru Anna, f. Sørensen; g. 23. Nov. 18 m. Anna Burmeister, f. 13. April 98 i Hobro. Siden 1. April 27 Brandmand i Helsingør; Næstformand i Propforening; Medl. af Brandkorpsforeningens Bestyrelse.

HERNING BRANDVÆSEN

Herning. Købstad i Ringkøbing Amt. 11.978 Indbyggere.

Herning Brandvæsen er oprettet den 1. August 1909.

Styrken består af 1 Brandinspektør, 1 Vicebrandinspektør, 3 Assisterter og 11 Brandmænd, hvoraf 2 Chauffører.

Der findes ingen fast Stationsvagt. Mandskabet tilkaldes ved Klokker i Hjemmene. Udrykningstid c. 6—7 Min.

Brandmateriel: 2 Automobilsprøjter à 1000 M/L, 1 mek. Stige (12 m) m. m. Der raades over 1600 m Slange (400 m 3" og 1200 m 2"). Røgbeskyttelse: 8 Filtermasker.

130 Brandhaner, der staar under et Tryk af 2—4 Atm.

Herning Brandvæsen er Oplandsbrandvæsen for *samtlig*e Landkommuner i *Herning Politikreds*.

Brandvæsenet har c. 25 Udrykninger om Aaret.

Kommunens samlede Udgifter til Brandvæsenet andrager aarligt c. 7.000 Kr. (Udgifter 11.000, Indtægter 4.000).

Der findes c. 41.500 Indbyggere i det af Brandvæsenet dækkede Omraade.

Adresser og Telefoner:

Brandinspektør: Tømrermester C. Olsen, Nørgaards Allé 7, Telf. 459.

Vicebrandinspektør: Landbruger A. Jensen, Ny Vejlevej, Telf. 630.

Kontor: Nørgaards Allé 7, Telf. 459.

Brandstation: Nygade.

Alarmtelefon: »Brand«.



Olsen, Christian, Brandinspektør, Tømrermester; f. 3. Febr. 81 i Kirke Flinterup; S. af Arbmd. Anders O. og Hustru Ane Kristine, f. Nielsen; g. 5. Sept. 09 m. Thomine Christensen, f. 16. Sept. 79 i V. Hesborg. 1. Aug. 09—19 Brandassistent i Herning; 19—26 Vicebrandinspektør smst.; siden 26 Brandinspektør smst. Siden 20. Jan. 27 Vurderingsmd. for den alm. Brandforsikring.



Christensen, Aage Richardt, Assistent, Skorstensfejmester; f. 22. Juni paa Frederiksberg; S. af Gas- og Vandmester H. P. C. og Hustru Mariane, f. Simpsen; g. 17. Sept. 27. Siden 1. Jan. 28 Assistent i Herning Brandv.



Jensen, Andreas, Vicebrandinspektør, Landbruger; f. 26. April 70 i No; S. af Murer Anders J. og Hustru Hansine, f. Andreasen; g. 30. Aug. 1900 m. Marie Andersen, f. 19. Maj 81 i Meirup. Siden 26 Vicebrandinspektør i Herning.



Jensen, Frederik Kassow, Chauffør, Smed; f. 20. Nov. 98 i Løkken; S. af Smed Niels J. og Hustru Marie, f. Kassow; g. 30. Jan. 21 m. Martine Pedersen, f. 20. Febr. 99 i Hjerm. 1. Aug. 32 Chauffør i Herning Brandvæsen. Siden 34 Medl. af Best. for Herning Brandkorpsforening.



Buur-Andersen, Peder, Brandmand, Tømrermester; f. 12. Febr. 88 i Rind. S. af Tømrer og Husmd. Jens Aarsberg A. og Hustru Karen Marie, f. Buur; g. 13. Marts 21 m. Thora Othilie, f. Pedersen. Siden 21 Brandmand i Herning.



Kristensen, Poul, Menig, Textilarbejder; f. 16. Juni 96 i Gjellerup; S. af Landmd. Jens Kjær C. og Hustru Ane, f. Nielsen; g. 6. Nov. 17 m. Marie Jørgensen, f. 14. Sept. 95 i Sdr. Vilstrup. Siden 25 Brandmand i Herning.

Laursen, Laurids Peter, Menig, Murer; f. 24. Dec. 72 i Vorgod; S. af Skomagere Jørgen L. og

Hustru Kristine, f. Jensen; g. 9. Nov. 97 m. Andrea Johanne Christensen, f. 6. Aug. 77 i Aulum. Siden 1. Aug. 09 Brandmand i Herning.



Merrild, Knud Frederik, Brandassistent, Tømmer; f. 8. Nov. 74 i Rind; S. af Svineopkøber Mads M. og Hustru Abelone, f. Bang; g. 24. Febr. 09 m. Karen Israelsen, f. 5. Marts 72 i Ikast. 09—19 Brandmand i Herning; siden 19 Brandassistent i Herning.



Møller Hansen, Oskar Antonius, Chauffør, Mekaniker; f. 14. Dec. 94 i Arnborg; S. af Landmd. Jakob Hansen og Hustru Peterikke, f. Toxvig; g. 3. Jan. 20 m. Ingeborg Sulkjær, f. 5. Dec. 01 i Rær. Siden 25 Chauffør i Herning Brandvæsen.



Nielsen, Niels, Menig, Snedker; f. 16. Aug. 91 i Hem; S. af Tømmer Ingvard N. og Hustru Maren, f. Nielsen. Siden 25 Brandmand i Herning. Siden 25 Kasserer i Herning Samariterkolonne; siden 28 Medl. af Best. for Snedkernes Fagforening.

Petersen, Jens Peter, Menig, Maskinarbejder; f. 14. Marts 79 i Sunds; S. af Tømmer Peder Chr. P. og Hustru Sidsel Marie, f. Christensen; g. 14. Marts 01 m. Christiane Nielsen, f. 30. Nov.



79 i Sdr. Felding. Siden Brandmand i Herning.



Rasmussen, Søren, Brandassistent, Snedkermester; f. 1. Okt. 80 i Silkeborg; S. af Snedker Søren Rasmussen; g. 1. Juni 06 m. Dagmar Christiansen, f. 29. Jan. 84 i Herning. 13—20 Brandmand i Herning; siden 20 Brandassistent i Herning. Fleraarig Formand for Brandkorpsforeningen i Herning.



Sørensen, Peter Christian, Menig, Glarmester; f. 4. Febr. 03 i Struer; S. af Vognpasser J. Chr. S. og Hustru Jensine, f. Fugl; g. 6. April 25 m. Frida Løjborg, f. 8. Marts 98 i Randers. Siden 27 Brandmand i Herning.



Sørensen, Peter Marinus, Menig, Snedker; f. 18. Nov. 75 i Brande; S. af Husmd. Otto Arvad S. og Hustru Clausine, f. Olsen; g. 24. Maj

98 m. Anna Kristine Nielsen, f. 12. Maj 79 i Tunning. Siden 13 Brandmand i Herning.

af Best. for Murenes Fagforening; siden 33 Kasserer for Foreningen »Herning Brandkorps«.



Thomsen, Niels Marius Ludvig, Menig, Murer; f. 28. Aug. 92 i Hornslet; S. af Brøndgraver Chr. T. og Hustru Anna, f. Nielsen; g. 13. Marts 19 m. Christiane Petersen, f. 3. Juli 96 i Troldhede. Siden 25 Brandmand i Herning. Siden 33 Medl.



Thuesen, Christian, Menig, Murer; f. 1. Dec. 93 i Herning; S. af Murarbmd. Peter T. og Hustru Marie, f. Christensen; g. 6. Juli 19 m. Elisabeth Sørensen, f. 8. Marts 94 i Nykøbing, Mors. Siden 1. Okt. 25 Brandmand i Herning.

HILLERØD BRANDVÆSEN

Hillerød. Købstad i Frederiksborg Amt. 7.500 Indbyggere.

Hillerød Købstads Brandvæsen er oprettet i 1903.

Styrken bestaar af 1 Brandinspektør, 1 Overassistent, 1 Assistent og 14 Brandmænd.

Den faste Stationsvagt bestrides af 3 Mand fra Falcks Redningskorps, med hvilket der samarbejdes. Resten af Styrken tilkaldes ved Klokker i Hjemmene og pr. Telefon. Udrykningsstid c. 5 Min.

Brandmateriel: 1 Motorsprøjte (1000 M/L), 1 mek. Stige (18 m), 1 mek. Stige (12 m). Desuden disponeres der over 1 Motorsprøjte og 1 Paahængssprøjte fra Falck. Der raades over 500 m Slange (100 m 3" og 400 m 2"). Røgbeskyttelse: 8 Filtermasker.

C. 100 Brandhaner, der staar under et Tryk af 4—5 Atm.

Hillerød Brandvæsen er ikke Oplandsbrandvæsen for andre Kommuner. Der er afsluttet Overenskomst med Fredensborg Brandvæsen angaaende Hjælp i Katastrofetilfælde, ligesom der haves Kontrakt med Falcks Redningskorps.

Brandvæsenet har c. 14 Udrykninger om Aaret.

Kommunens samlede Udgifter til Brandvæsenet andrager aarligt c. 12.000 Kr. (Udgifter c. 13.000, Indtægter c. 1000).

Der findes c. 7.500 Indbyggere i det af Brandvæsenet dækkede Omraade.

Adresser og Telefoner:

Brandinspektør: Smedemester S. Schjunk, Hansensvej 6, Telf. 734.

Overassistent: Snedker N. P. Nielsen, Rolighedsvej 8, Telf. 412.

Kontor: Hansensvej 6, Telf. 734.

Brandstation: Langesvej 11, Telf. 1100.

Alarmtelefon: »Brandvæsenet«.



Schjunk, Søren, Brandinspektør, Auto-Mekaniker, Idrætsmærket i Guld; f. 10. Jan. 87 i Sæby;

S. af Vognmd. Thomas S. og Hustru Nicholine, f. Nielsen; g. 29. Dec. 12 m. Amanda Sørensen, f. 1. Sept. 87 i Hillerød. 1. April 24 Overassistent; siden 1. April 35 kst. Brandinspektør. 1. Aug. 07 Montør v. Hans Hviids Maskinfabrik; 1. Aug. 18 Maskinmester v. Hillerød Svineslagteri; siden 22 selvst. Autoværksted; Næstformd. i Nordsjæll. Mekanikerforening; Næstformd. i Sjæll. Athleticforbund og Bestyrelsesmedl. i Dansk Athleticforbund.

Nielsen, Niels Peter, Overassistent, Bygnings-snedker; f. 26. Juni 82 i Hillerød; S. af Baneformd. Hans N. og Hustru Johanne, f. Nielsen; g. 29. Okt. 04 m. Inger Margrethe Jørgensen, f.



27. Okt. 83 i Frerslev. 1. Maj 22 Brandmand i Hillerød; 1. Okt. 24 Assistent; siden 1. Febr. 36 Overassistent.

Andersen, Frederik, Menig, Pedel v. Statsskolen; f. 30. Nov. 78 i Tjustrup; S. af Grdmd. Lars A. og Hustru Karen, f. Thomsen; g. m. Adelaide Andersen, f. 28. Marts 84 i Mønsted. Siden 1. Sept. 14 Brandmand i Hillerød. Siden 06 Portør v. Hillerød-Fr.værk Banen; 08 Portner v. Fr.borg Amts Sygehus; siden 14 Pedel v. Hillerød Statsskole.



Andersen, Hans Nielsen, Menig, Snedker; f. 15. Dec. 89 i Frederiksborg Slotsogn; S. af Staldbetjent Niels A. og Hustru Karen Marie, f. Nielsen; g. 8. Juni 12 m. Inger Marie Larsen, f. 25. April 91 i Hillerød. Siden 30. Juni 24 Brandmand i Hillerød. Siden 20 Medl. af Bestyrelsen for Snedkernes Fagforening; siden 31 Medl. af Bestyrelsen for Fr.borg Svendeforening i Hillerød.



Jensen, Laurits Johannes, Assistent, Tømrer; f. 26. Juli 84 i Hillerød. S. af Tømrer Niels J. og Hustru Christine, f. Hansen. 1. Juli 24 Brandmand i Hillerød; siden 1. Febr 36 Assistent.

Jensen, Rudolf Emanuel, Menig, Snedker; f. 31. Juli 91 i Hillerød; S. af Tømrer Niels J.



og Hustru Christine, f. Hansen; g. 5. Dec. 15 m. Carla Johanne Marie Larsen, f. 26. April 95 i Helsingør. 1. Juli 24 Brandmand i Hillerød.



Johansen, Frederik Valdemar, Menig, Tømrer; f. 5. Aug. 82 i Brunemarken pr. Fredensborg; S. af Grdj. Jørgen Johansen og Hustru Bodil, f. Hansen; g. 15. Maj 09 m. Dagmar Davidsen, f. 7. Juli 86 i Hillerød. Siden 12. Okt. 14 Brandmand i Hillerød. Fra 14—April 35 Formd. i Hillerød Brandmandsforening.

Kristiansen, Viggo Johannes, Menig, Tømrer; f. 26. April 99 i Viborg; S. af Grdj. Frederik K. og Hustru Anne Marie, f. Bjerring; g. 29. Sept. 22 m. Lydia Krarup-Larsen, f. 7. April 1900 i Tikøb. Siden 1. April 31 Brandmand i Hillerød. Siden 14 Tømrer; siden 35 Formd. i Hillerød Brandmandsforening.



Larsen, Karl Anders Marius, Menig, Snedker; f. 18. Okt. 92 i Grønholt; S. af afd. Landmd. Niels L. og Hustru Marie, f. Christoffersen; g. 22. Maj 20 m. Ebbadine Christensen, f. 10. Jan. 96 i Hillerød. Siden 1. Juni 23 Brandmand i Hillerød.

Nielsen, Hans, Menig, Tømrermester; f. 9. Jan. 91. Brandmand i Hillerød.

Olsen, Andreas Peter, Menig, Karetmager; f. 17. Sept. 74. Brandmand i Hillerød.



København. Siden 1. April 31 Brandmand i Hillerød.

Olsen, Helmer Sørensen, Menig, Maler; f. 2. Nov. 93 i Esrom; S. af Skomager Carl Emanuel O. og Hustru Julie Marie, f. Sørensen; g. 14. Maj 21 m. Karen Jørgensen, f. 14. Juli 1900 i København. Siden 1. April 31 Brandmand i Hillerød. Siden 28 Næstformd. i Malerforbundet, Hillerød Afd.

Petersen, Ole Peter, Menig, Snedker, Brandvæsenets 25 Aars Hæderstegn; f. 24. Sept. 70 i Hillerød; S. af Staldmester Lars P. og Hustru Birthe, f. Johansen; g. 20. Okt. 94 m. Johanne Nielsen, f. 3. Jan. 72 i Skævinge. Siden 90 Brandmand i Hillerød. Siden 06 Kasserer v. Snedkeres Forbund.



Petersen, Hans Peter Ludvig, Menig, Murer, Brandvæsenets 25 Aars Hæderstegn; f. 6. Sept. 67 i København; g. 10. Maj 92 m. Vilhelmine Petersen, f. 15. Sept. 63 i Nyhus pr. Hillerød. Siden Jan. 05 Brandmand i Hillerød.



Petersen, Hugo Henrich Richard, Menig, Skræder; f. 17. Jan. 95 i København; S. af Snedker Niels P. og Hustru Margrethe, f. Huub; g. 28. Jan. 21 m. Agnes Mikkelsen, f. 8. Sept. 1900 i

Stockholm, Svend, Brandmand, Bogholder; f. 3. Dec. 98 i København S. af Malermester L. F. S. og Hustru A. M., f. Jensen; g. 12. Maj 18 m. Edith Olsen, f. 20. Juni 98 i Frerslev. Siden 1. April 31 Brandmand i Hillerød. 14 Realeksamen; 15 Assistent i Sparekassen for K. & O.; 18 Assistent v. Hillerød Savværk; 21 selsvt. Regnskabsfører; 32 Medl. af Bestyrelsen for Hillerød Brandmandsforening.

HJERNDRUP BRANDVÆSEN

Hjærndrup: Sognekommune i Haderslev Amt. 463 Indbyggere.

Hjærndrup frivillige Brandværn er oprettet i 1921.

Styrken bestaar af 1 Kaptajn, 1 Vicekaptajn, 1 Sprøjtefører, 1 Stigefører, 1 Sekretær og 11 Menige.

Der findes ikke fast Stationsvagt. Mandskabet tilkaldes pr. Telefon og ved Hornsignaler. Udrykningstid 3—5 Min.

Brandmateriel: 1 Haandtryksprøjte m. m. Der raades over 200 m 2" Slange. Røgbeskyttelse: 1 Filtermaske.

Hjærndrup Brandvæsen er ikke Oplandsbrandvæsen for andre Kommuner.

Brandvæsenet har c. 3 Udrykninger om Aaret.

Brandvæsenets aarlige Udgifter andrager c. 300 Kr.

Der findes c. 500 Indbyggere i det af Brandvæsenet dækkede Omraade.

Adresser og Telefoner:

Kaptajn: Smedemester Chr. Sørensen.

Vicekaptajn: Landmand Thomas Hjort.

Kontor: Hos Brandinspektøren.

Brandstation: Ved Kirken.

Alarmtelefon: Hjerndrup 1.

Sørensen, Christian, Kaptajn, Brandfoged, Smedemester; f. 2. Dec. 79 i Hjerndrup; S. af Smedemester Mads S. og Hustru Christine, f. Baggerskov; g. 26. Marts 07 m. Elise Poulsen, f. 6. Maj 86 i Tyrstrup. 21 Sprøjtefører i Hjerndrup friv. Brandv.; 1. Juli 26 Brandfoged smst.

Hjorth, Thomas, Vicekaptajn, Landmand; f. 24. Marts 87 i Hjerndrup; S. af Landmand Christian H. og Hustru Kjestine, f. Johansen; g. 14. Okt. 21 m. Anna Johansen, f. 8. Febr. 96 i Skannerup. 15. Aug. 21 Brandmand i Hjerndrup friv. Brandv.

Berg, Jes, Brandmand, Husmand; f. 20. Aug. 05 i Taps; S. af Husmand Chresten B. og Hustru Kathrine, f. Friis; g. 25. April 30 m. Kathrine Marie Schmidt, f. 20. Juni 04 i Høkkelbjerg. 15. Maj 31 Brandmand i Hjerndrup friv. Brandv.

Budde, Anton, stedf. Sprøjtefører, Husmand; f. 20. Jan. 93 i Bæk, Nustrup Sogn; S. af afd. Husmand Vilhelm B. og Hustru Maren, f. Jensen; g. 17. Dec. 32 m. Dorthea Kirstine Haugegaard, f. 8. Dec. 02 i Snedsted, Thy. 1. Okt. 28 Brandmand i Hjerndrup friv. Brandv.

Christiansen, Valdemar, Brandmand, Landmand; f. 30. Juli 13 i Ørsted, Oksenvad Sogn; S. af Landmand Anders C. og Hustru Anna Margrethe, f. Vind. 15. Dec. 33 Brandmand i Hjerndrup friv. Brandv.

Eriksen, Knud, Brandmand, Landmand; f. 29. Sept. 12. Siden 7. Maj 34 Brandmand i Hjerndrup friv. Brandv.

Erlang, Christian, Brandmand, Forvalter; f. 29. Juni 11 i Simmersted; S. af Landmand Peder E. og Hustru Vilhelmine, f. Gjørtz. 1. Nov. 31 Brandmand i Hjerndrup friv. Brandv.

Erlang, Magnus, Brandmand, Tjenestekarl; f. 17. Nov. 15 i Simmersted; S. af Landmand Peder E. og Hustru Vilhelmine, f. Gjørtz. 1. Maj 34 Brandmand i Hjerndrup friv. Brandv.

Haakonsson Karl, Brandmand, Vognmand; f. 13. Juni 07; siden 18. Jan. 32 Brandmand i Hjerndrup friv. Brandv.

Hansen, Hans Christian, Brandmand, Landmand; f. 3. Juni 09 i Hjerndrup; S. af Grdj.

Laue Nissen H. og Hustru Voldborg, f. Winterberg. 1. Maj 27 Brandmand i Hjerndrup friv. Brandv.

Hansen, Jeppe, Stigefører, Husmand; f. 13. April 95 i Løjt-Kirkeby; S. af Parcellist Niels H. og Hustru Christiane, f. Schødt; g. 19. Okt. 17 m. Anna Cathrine Jokumsen, f. 9. Nov. 95 i Ørsted. Marts 29 ansat ved Sprøjteafd. i Hjerndrup friv. Brandv.; Marts 31 ved Stigeafd.; Marts 33 Sprøjtefører smst.

Hansen, Magnus, Straalefører, Landmand; f. 20. Juli 10 i Hjerndrup; S. af Grdj. Laue Nissen H. og Hustru Voldborg, f. Winterberg. 1. Nov. 29 Brandmand i Hjerndrup friv. Brandv.; 33 Straalefører smst.

Hansen, Sigvald, Sprøjtefører, Arbejdsmand; f. 14. Marts 98 i Ødsted; S. af Landmd. John H. og Hustru Anne Chathrine, f. Jensen; g. 17. Dec. 22 m. Hilde Sofia Haakansson, f. 24. Juni 02 i Stepping. 15. Aug. 21 ansat ved Sprøjteafd. i Hjerndrup friv. Brandv.; 25—26 Stigefører; 26 Sprøjtefører smst.

Holst, Peter, Kasserer, Vognmand; f. 2. Jan. 95 i Hjerndrup; S. af Skomager Asmus H. og Hustru Voldborg, f. Winterberg; g. 3. Juli 31 m. Gertrud Nielsen, f. 29. Dec. 92 i Simmersted. 15. Aug. 21 Kasserer i Hjerndrup friv. Brandv.

Juhl, Julius, Menig, Arbejdsmand; f. 15. Juli 99 i Hjerndrup; S. af Husmand Jakob J. og Hustru Berta, f. Tidke; g. 18. Maj 28 m. Marie Nærup, f. 17. Aug. 05 i Sjølund. 1. Maj 31 Brandmand i Hjerndrup friv. Brandv.

Lund, F., Brandmand, Landmand; f. 15. Sept. 03; siden 15. Maj 28 Brandmand i Hjerndrup friv. Brandv.

Nielsen, Marius, Hornist, Malermester; f. 9. Juni 97 i Sillerup, Fjelstrup Sogn; S. af Slagter N. P. N. og Hustru Marie, f. Stendevedt; g. 31. Aug. 19 m. Lydia Thygesen, f. i Sønderborg. 23 Stiger i Hjerndrup friv. Brandv.; 28 Hornist smst.; siden 33 Medlem af Hjerndrup Sogneraad.

Stycke, And., Brandmand, Landmand; f. 1. Sept. 01; siden 11. Nov. 22 Brandmand i Hjerndrup friv. Brandv.

HJØRRING BRANDVÆSEN

Hjørring. Købstad i Hjørring Amt. 11.396 Indbyggere.

Hjørring Brandvæsen er oprettet i 1890.

Styrken bestaar af: 1 Brandinspektør, 1 Vicebrandinspektør, 2 Assistenten og 20 Brandmænd.

Der findes ingen fast Stationsvagt, men Manskabet tilkaldes ved Klokker i Hjemmene. Udrykningstid c. 3 Min.

Brandmateriel: 1 Motorsprøjte (800 M/L), 1 Motorsprøjte (1000 M/L), 1 mek. Redningsstige (16 m) m. m. Der raades over 920 m Slange (120 m 3" og 800 m 2"). Røgbeskyttelse: 15 Filtermasker.

140 Brandhaner, der staar under et Tryk af 3 Atm.

Hjørring Brandvæsen er ikke Oplandsbrandvæsen for omliggende Kommuner.

Brandvæsenet har c. 10 Udrykninger om Aaret.

Kommunens samlede Udgifter til Brandvæsenet andrager aarligt c. 9.000 Kr.

Indbyggerantal i det af Brandvæsenet dækkede Omraade er 11.396.

Adresser og Telefoner:

Brandinspektør: Stadsingeniør P. Mogensen, I. H. Nielsensvej 12, Telf. 175.

Vicebrandinspektør: Tømremester M. Pedersen, Kongensgade 5, Telf. 237.

Kontor: Musæumsgade, Telf. 263.

Brandstation: Raadhussstræde.

Alarmtelefon: »Brand«. Politistationen, Telf. 613.



Mogensen, Peter Jacob, Brandinspektør, Bygningsinspektør, Stadsingeniør; f. 28. Dec. 77 i Randers; S. af Købmd. M. P. J. M. og Hustru Ane Kirstine, f. Nielsen; g. 16. April 11 m. Edith Kirstine Jensen, f. 6. Sept. 90 i Hjørring. Siden 25. Juni 10 Brandinspektør i Hjørring. 04 cand. polyt.



Andreassen, Martin, Brandassistent, Tømremester; f. 22. Nov. 75 i Mygdal Sogn; S. af Grd. Johan Christian A. og Hustru Inger Marie, f. Christensen; g. 17. Maj 07 m. Martine Therkildsen, f. 10. Nov. 80 i Serridslev. Siden 1. Juli 18 Brandassistent i Hjørring. Siden 1. April 33 Medl. af Byraadet; siden 26 Medl. af Komm. til Bedømmelse af Svendepøver; siden 32 Formd. for Tømremesterforeningen i Hjørring.



Pedersen, Martin, Vicebrandinspektør, Tømremester, 5. Juli 33 25 Aars Jubilæumstegn; f. 26. Okt. 71 i Sejlstrup-Mark; S. af Tømrem. Jens P. og Hustru Trine, f. Christoffersen; g. 29. Marts 01 m. Margrethe Kristine Nielsen, f. 16. Jan. 77 i Rakkeby. 08—18 Brandassistent i Hjørring; siden 18 Vicebrandinspektør smst. Siden 18 Oversnefoged i Hjørring; siden 04 Formd. for Forretningsudv. for »De forenede Teglværker«; siden 21 Formd. for Hjørring Arbejdsgiverforening; siden 22 Vurderingsmd. for Nyjydske Købstads Kreditforening; 13—32 Formd. for Tømremesterforeningen i Hjørring.



Christensen, Jens Christian, Menig, Murer; f. 28. Marts 89 i Asdal; S. af Landarb. Lars Chr. C. og Hustru Marie, f. Nielsen; g. 10 m. Agnes Kristine Nielsen, f. 1. Jan. 88 i Hjørring. Siden 1. Aug. 18 Brandmand i Hjørring. Siden 6. April 29 Formd. i Hjørring Brandmandsforening; tidl. Medl. af Hjørring komm. Hjælpekasse; tidl. Formd. i Murenes Fagforening; tidl. Medl. af Hjørring Ligningskomm.



Christensen, Niels Alfred, Menig, Arbejdsmand; f. 6. Juni 86 i Hjørring; S. af Arbm. Lars Christensen og Hustru Bodil Marie, f. Jørgensen; g. 26. Febr. 20 m. Sofie Christiansen, f. 26. Febr. 96 i Uggerby. Siden 28 Brandmand i Hjørring.



Hunnerup, Caspar Peder, Underassistent, Snedker; f. 17. Marts 68 i Hjørring; S. af Farver Niels Peter Julius H. og Hustru Else Marie, f. Taagaard; g. 7. Nov. 98 m. Kirstine Simonsen, f. 7. Nov. 76 i Skotterup. Siden 03 Underassistent i Hjørring Brandvæsen.



Jacobsen, Martin Christian, Menig, Tømrer; f. 6. Marts 83 i Bjergby; S. af Murer Jørgen Chr. J. og Hustru Maren, f. Jakobsen; g. 6. Dec. 05 m. Martha Marie Jensen, f. 26. Marts 90 i Vellingshøj. Brandmand i Hjørring.



Christensen, Thomas Christian, Chauffør og Værkmester, Smed; f. 30. Okt. 82 i Hjørring; S. af Arbm. Lars Christensen og Hustru Marie, f. Jørgensen; g. 2. Marts 15 m. Kristine Broen, f. 30. Aug. 88 i Bjergby. 08—24 Brandmand i Hjørring; siden 24 Chauffør og Værkmester. Siden 32 Kasserer for Hjørring Brandmandsforening.

Jensen, Oluf Ejner, Menig, Murer; f. 8. Maj 98 i St. Olai Sogn; S. af Landmd. Jens Andreas J. og Hustru Louise, f. Thomsen; g. 12. Juli 20 m. Margrethe Falberg, f. 16. Dec. 97 i Hjørring. Siden 27 Brandmand i Hjørring. Siden 32 Medl. af Bestyrelsen for Hjørring Brandmandsforening; siden 32 Formd. for Murerne Fagforening, Hjørring Afd.



Frederiksen, Anders Peter, Brandassistent, Murermester; f. 14. Maj 88 i Tornby; S. af Husmd. Christoffer Frederiksen og Hustru Maline, f. Therkildsen; g. 26. Febr. 13 m. Asta Pedersen, f. 9. Okt. 90 i Bjergby. Siden Febr. 19 Brandassistent i Hjørring. Siden Okt. 34 Kreditforeningsrepræsentant for Ny jydsk Købstads Kreditforening; Medl. af Repræsentantskabet for Handels- og Landbrugsbanken i Hjørring og Omegn; siden 30 Formd. for Menighedsraadet i Hjørring; siden c. 30 Næstfmd. i A/S De forenede Teglværker.



Jørgensen, Poul Ferdinand, Menig, Installatør; f. 23. Juni 94 i Holbæk; S. af Møller Lars Jørgen J. og Hustru Mette Marie, f. Andersen; g. 1. Aug. 21 m. Dagny Elisabeth Hansen, f. 5. Maj 02 i Hjørring. Brandmand i Hjørring.



Laursen, Marius Johannes, Menig, Rørmester; f. 22. Nov. 86 i Bjerringbro; S. af Træskomd. Rasmus Laursen og Hustru Maren, f. Sørensen; g. 10. Nov. 18 m. Cecilie Kristiane Nielsen, f. 17. April 94 i Hjørring. Siden 19 Brandmand i Hjørring. Siden Okt. 34 Medl. af Menighedsraadet i Hjørring.



Nielsen, Andreas Johan, Menig, Chauffør, Former; f. 4. Jan. 97 i Hjørring; S. af Ledvogter Niels Peter Nielsen og Hustru Helene Nielsen; g. 13. Marts 19 m. Mariane Larsen, f. 13. Marts 99 i Skallerup. Siden 19 Brandmand i Hjørring. Siden 25 Medl. af Bestyrelsen for Formernes Fagforening.



Pedersen, Christian Immanuel, Menig, Snedker; f. 5. April 96 i Sindal; S. af Snedker Chresten P. og Hustru Kristiane, f. Jørgensen; g. 19. Dec. 19 m. Johanne Elise Larsen, f. 23. Aug. 98 i Hjørring. Siden 1. Okt. 27 Brandmand i Hjørring.

Pedersen, Christoffer Johan, Menig, Maaler-kontrolør, 33 25 Aars Jubilæumstegn; f. 16. Juli 79 i Sejlstrup Mark; S. af Tømrerm. Jens P. og Hustru Trine, f. Christoffersen; g. 13. Marts 03 m. Kamilla Theodora Jensen, f. 16. Sept. 83 i



Sønner Harrislev. Siden 08 Brandmand i Hjørring.



Stenbak, Elius, Menig, Tømrermester; f. 31. Aug. 93 i Flade Sogn; S. af Arbmd. Chr. S. og Hustru Elise, f. Larsen; g. 7. Nov. 18 m. Agnes Christensen, f. 21. Aug. 89 i Uggerby. Siden 20 Brandmand i Hjørring. Siden April 32 Medl. af Hjørring Byraad; siden 33 Medl. af Hjørring Liberalforenings Bestyrelse.



Sørensen, Andreas, Menig, Murer; f. 10. Jan. 79 i Bindslev Sogn; S. af Landmd. Lars Peter S. og Hustru Johanne, f. Hansen; g. 29. Maj 08 m. Ida Jensen, f. 17. Okt. 86 i Løkken. Siden 1. Nov. 12 Brandmand i Hjørring.



Sørensen, Viggo, Menig, Tømrer; f. 28. Sept. 90 i Hjørring; S. af Arbmd. Jens Martinus S. og

Hustru Inger Kathrine, f. Hansen; g. 17 m. Ingrid Madsen, f. 22. Dec. 98 i Brønderslev. Siden 20 Brandmand i Hjørring. Siden 34 Medl. af Bestyrelsen for Hjørring Brandmandsforening; siden 32 Medl. af Bestyrelsen for Tømrernes Fagforening.



Thomsen, Hans Christian, Menig, Sygekassesserer; f. 24. Nov. 85 i Hjørring; S. af Arbmd. Jens Laurids T. og Hustru Mathilde, f. Christensen; g. 30. Maj 09 m. Karoline Amalie Eleonora Christensen, f. 28. Juni 85 i Hjørring. Siden 10 Brandmand i Hjørring. 17—21 Medl. af Hjørring Hjelpekasse; 21—25 Medl. af Byraadet; 25—29

Medl. af Hjørring Ligningskommission; 14—25 Formd. for Murerens Fagforening; siden 32 Formd. for Ligbrændingsforeningen i Hjørring.



Vestergaard, Mads Thomsen, Menig, Tømrer, 34 25 Aars Jubilæumstegn; f. 28. Juli 76 i Skallerup; S. af Arbmd. Jens Chr. W. og Hustru Bodeline, f. Madsen; g. 24. Jan. 04 m. Marie Poulina Nielsen, f. 25. Jan. 72 i Hjørring. Siden 1. Maj 09 Brandmand i Hjørring. Siden 6. Juni 12 Medl. af Bestyrelsen (nu Næstformd.) for Hjørring Brandmandsforening; siden 32 Næstformd. for Tømrernes Fagforening, Hjørring Afd.

HOBRO BRANDVÆSEN

Hobro. Købstad i Aalborg Amt. 6.547 Indbyggere.

Hobro Brandvæsen er oprettet i 1886.

Styrken bestaar af 1 Brandinspektør, 1 Vicebrandinspektør og 10 Menige.

Der findes ikke fast Stationsvagt. Mandskabet tilkaldes ved Klokker i Hjemmene. Udrykningstid c. 10 Min.

Brandmateriel: 1 Automobilsprøjte (700 M/L), 1 Paahængsmotorsprøjte (1000 M/L), 1 mek. Stige (14 m) m. m. Der raades over 1400 m Slange (400 m 3" og 1000 m 2"). Røgbeskyttelse: 6 Filtermasker.

40 Brandhaner, der staar under et Tryk af c. 2½ Atm.

Hobro Brandvæsen er Oplandsbrandvæsen for Nr. og Sdr. *Ondsild* (1.119 Indb.), *Hvorum-Snæbum* (1.033) og *Klejtrup* (954) Kommuner.

Brandvæsenet har c. 10 Udrykninger om Aaret.

Kommunens samlede Udgifter til Brandvæsenet andrager aarligt c. 7000 Kr.

Der findes c. 9.600 Indbyggere i det af Brandvæsenet dækkede Omraade.

Adresser og Telefoner:

Brandinspektør: Tømrermester Christensen, Adelgade 71, Telf. 103.

Vicebrandinspektør: Blikkenslagermester A. Sørensen-Nonboe, Adelgade 69, Telf. 268.

Kontor: Adelgade 71, Telf. 103.

Brandstation: Markedspladsen, Telf. 507.

Alarmtelefon: »Brand!«



Christensen, Christen, Brandinspektør, Tømrermester; 1. April 32 25 Aars Jubilæumstegn;

f. 27. Jan. 70 i Holstebro; S. af Stationsforstander P. C. og Hustru Kristine, f. Mølggaard; g. 25. Maj 02 m. Karoline Hansen, f. 9. Juni 75 i Stenstrup, Fyn. 1. April 04—1. April 07 Vicebrandinspektør i Hobro; siden 1. April 07 Brandinspektør smst.; 25—33 Medl. af Hobro Byraad; siden 1. Maj 25 Formd. for Grundejerforeningen; siden 04 Medl. af Bestyrelsen for Hobro Borger og Haandværkerforening; siden 31 Medl. af Tilsynsraadet for Spare- og Laanekassen for Hobro og Omegn; siden 1929 Bestyrelsesmedl. for A/S Hobro Skovpavillon.

Sørensen Nonboe, Anton Poulin, Vicebrandinspektør, Blikkenslagermester; f. 7. Jan. 1875 i



Randers; S. af Kusk Chresten Sørensen og Hustru Jensine, f. Femhøj; g. 24. Okt. 97 m. Anna Sofie Pedersen, f. 29. Aug. 70 i Kalundborg. Siden 1. Juni 07 Vicebrandinspektør i Hobro; 25—33 Medl. af Hjælpekassen i Hobro.



Christensen, N. P. Smed, Menig, Murermester; f. 21. Februar 81; S. af Murer Jens Christensen Smed og Hustru Petrea, f. Nielsen; g. 15. Juli 14 m. Ernestine Elsinne Johanne Marcussen, f. 2. Jan. 89 i Hobro. Siden 1. Juli 17 Brandmand i Hobro Bandvæsen.



Horsøe Sørensen, Hans, Menig, Snedker, 25 Aars Jubilæumstegn; f. 2. Febr. 85 i Hørby Sogn; S. af Fisker Jens Hansen og Hustru Kirstine, f. Sørensen; g. 14. Nov. 08 m. Johanne Marie Kirstine Johansen, f. 22. Febr. 91 i Randers. 1. April 10 Brandmand i Hobro Brandvæsen.

Lund Henriksen, Knud, Menig, Skomager; f. 8. Marts 03 i Hobro; S. af Skomager L. H. og Hustru Karen Marie, f. Knudsen; g. 9. Nov. 29



m. Olga Nielsen, f. 17. April 07 i Hobro. Siden 1. Okt. 28 Brandmand i Hobro.



Moltzen, Einar Johannes August, Menig, Tømmerer; f. 27. Maj 90 i Hørby Sogn; S. af Snedker Theodor Johs. M. og Hustru Kirsten, f. Nielsen; g. 2. Marts 16 m. Kirstine Svane, f. 21. Sept. 92 i Hobro. Siden 1. Juli 17 Brandmand i Hobro.



Nielsen, Anton, Brandmester, Smed og Reparatør f. 24. Maj 78 i Mariager; S. af Brænderibestyrer Chr. N. og Hustru Marie Nielsen; g. 6. Juli 01 m. Johanne Nielsen, f. 7. Juli 79 i Sdr. Kongerslev. 1. April 11—24 Brandmand i Hobro; siden 24 Brandmester smst.; siden 23 Formd. for Hobro Brandkorpsforening.



Nielsen, Jacob, Menig, Tømmerer; f. 18. Okt. 87 i Mammen; S. af Tømmer Niels N. og Hustru

Bodil, f. Jakobsen; g. 16. Dec. 13 m. Kirstine Christensen, f. 6. Aug. 87 i Ullits. Siden 1. April 22 Brandmand i Hobro; siden 33 Medl. af Hobro Byraad; siden 25 Medl. af Forretningsudv. for Arb. Fællesorganisation; siden 30 i Best. af Hobro statsaut. Sygekasse; siden 23 Medl. af Bestyrelsen for A/S Arb. Forsamlingsbygning.

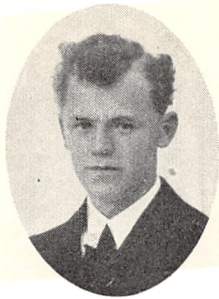

Nielsen, Niels Henry, Menig, Maskinarbejder; f. 22. Aug. 04 i Hobro; S. af Smed Anton N. og Hustru Johanne, f. Nielsen; g. 14. Juni 30 m. Margrethe Andersen, f. 9. Sept. 06 i Hostruphuse. Siden 1. Okt. 30 Brandmand i Hobro.



Nielsen, Niels Martin Kirstein, Menig, Lagerarbejder; f. 6. Jan. 01 i Hobro; S. af Lagerarbejder Johan Peter N. og Hustru Nielsine Kristine, f. Laursen; g. 17. Jan. 26 m. Martha Bisgaard, f. 11. Aug. 06 i Nysum, Ravnkilde Sogn. Siden 1. April 31 Brandmand i Hobro.



Pedersen, Hjalmar Christian, Menig, Murarbejdsmand; f. 20. Febr. 94 i Skæve; S. af Snedker Niels Chr. P. og Hustru Laura Kristine, f. Larsen; g. 20. Maj 22 m. Alvida Marie Johansen, f. 27. Febr. 90 i Hobro. Siden 1. Dec. 34 Brandmand i Hobro; siden 33 Medl. af Ligningskommissionen i Hobro siden 33 Medl. af Bestyrelsen for Hobro statsanerkendte Sygekasse; siden 26 Medl. af Bestyrelsen for A/S Arbejdernes Forsamlingsbygning siden 34 Medl. af Bestyrelsen for Dansk Arbejdsmandsforbund, Hobro; 25—33 Formand, og siden 33 Kasserer for Arbejdernes Aftenskole, Hobro.



Rasmussen, Kaj Adolf Olaf, Menig, Maskinarbejder; f. 11. April 01 i Holbæk; S. af Bager L. W. R. og Hustru Karen Ingeborg, f. Madsen; g. 31. Maj 24 m. Frida Sofie Nielsen, f. 10. Marts 06 i Hobro. Siden 1. April 27 Brandmand i Hobro.

HOLBÆK BRANDVÆSEN

Holbæk. Købstad i Holbæk Amt. 12.327 Indbyggere.

Holbæk Brandvæsen er oprettet i 1893.

Styrken bestaar af: 1 Brandinspektør, 1 Vicebrandinspektør, 1 Overassistent, 2 Assisterter og 20 Brandmænd.

Den faste Stationsvagt bestaar af 2 Assisterter, Resten af Mandskabet tilkaldes ved Klokker i Hjemmene. Udrykningstid c. 3 Min.

Brandmateriel: 1 Automobilsprøjte (1400 M/L) med paaprotset 18½ m Redningsstige, 1 Paahængsmotorsprøjte (1200 M/L), 1 elektrisk Sprøjte (500 M/L) og 1 Udrykningsautomobil. Der raades over 1200 m Slange (400 m 3" og 800 m 2"). Røgbeskyttelse: 12 Filtermasker.

145 Brandhaner, der staar under et Tryk af 2½ Atm.

Holbæk Brandvæsen er ikke Oplandsbrandvæsen for omliggende Kommuner. Der findes Aftale med Roskilde Brandvæsen om Understøttelse.

Brandvæsenet har ca. 12 Udrykninger om Aaret.

Kommunens samlede Udgifter til Brandvæsenet andrager aarligt c. 15.700 Kr., heri medregnet 4.303 Kr. til Forrentning og Afskrivning af Bygninger og Materiel.

Der findes 12.327 Indbyggere i det af Brandvæsenet dækkede Omraade.

Adresser og Telefoner:

Brandinspektør: Arkitekt V. Olsen, Bysøstræde 10, Telf. 218.

Vicebrandinspektør: Muremester A. P. Pedersen, Havnevej 42, Telf. 239.

Kontor: Bysøstræde 10, Telf. 218.

Brandstation: Raadhusvej.

Alarmtelefon: »Ildebrand«.



Olsen, Frederik Vilhelm, Brandinspektør, Arkitekt; f. 7. Dec. 83 i København; g. 7. Nov. 12 m. Karla Hedvig Borgersen, f. 27. Sept. 87 i København. Siden 1. April 18 Brandinspektør i Holbæk; siden 1. Febr. 29 Branddirektør for Landbyggn. Brandforsikring.

Pedersen, Anders Peder, Vicebrandinspektør, Muremester; f. 19. Febr. 88 i Holbæk; S. af Muremester Peder P. og Hustru Emma Frederikke, f. Jørgensen; g. 20. Jan. 22 m. Elga Margrethe Sørensen, f. 18. Nov. i Holbæk. Siden 1. Jan. 19 Vicebrandinspektør i Holbæk; siden April 25 Medl. af Holbæk Byraad; siden 20 Medl. af Repræsentantskabet for Banken for Holbæk og Omegn; 32 Medl. af Bestyrelsen i Husbukke Assurancekompagniet; siden Febr. 31 Medl. af Bestyrelsen for Chr. Andersens Maskinfabrik, Holbæk.



Christensen, Ludvig, Menig, Muremester; 1. April 35 25-Aars Jubilæumsmedaille; f. 3. Nov. 66 i Søndersted, Holbæk Amt; S. af Sømænd Anders C. og Hustru Ane Margrethe, f. Poulsen; g. 20. Nov. 03 m. Marie Andersen, f. 24. Febr. 63 i Holbæk. Siden 1. April 10 Brandmand i Holbæk og Organisator af Alarmeringsystemet; Stifter af og siden 8. Jan. 17 Formd. for Brandmændenes Klub, Holbæk; Stifter af og siden 20. Nov. 09 Formd. for Holbæk Byggeforening; 84—99 Medl. af Lübeck frivillige Brandværn.



Dahl, Ole Marinus, Menig, Karetmager; f. 18 April 87 i Grejs-Sindbjerg Sogn; S. af Møllersvend Klaus Hansen D. og Hustru Kristine Marie, f. Videriksen; g. 21. Okt. 11 m. Christine Marie Thygesen, f. 20. Sept. 83 i Lebøl, Als. Siden 1. April 22 Brandmand i Holbæk.



Hansen, Carl Christian Emil, Brandmand, Lægerarbejder; f. 13. Aug. 98 i Holbæk; S. af Malermester Niels Peter H. og Hustru Ingeborg, f. Christensen; g. 25. Nov. 23 m. Ingeborg Nielsen, f. 14. Marts 02 i Kundby. Siden 1. Okt. 24 Brandmand i Holbæk.



Hansen, Hans, Menig, Tømrer; f. 8. Maj 81 i Asnæs; S. af Sadelmager Jørgen H. og Hustru Marie Mansen; g. 9. Nov. 17 m. Martha Nielsen, f. 31. Marts 89 i Tølløse. Siden 19 Brandmand i Holbæk.



Hansen, Johannes Alfred, Brandassistent Automobil og Motorcykleforh.; f. 27. Nov. 98 i Stenmagle; S. af Landmd. Lars Peter H. og Hustru Anna Sofie, f. Jensen; g. 5. Sept. 24 m. Anna Sofie Larsen, f. 22. Sept. 02 i Buttrup. 1. April 32—1. Sept. 32 Brandmand i Holbæk; siden 1. Sept. 32 Brandassistent smst.



Hansen, Karl Alfred, Brandmand, Konditor; f. 28. Juli 03 i Hørby Sogn; S. af Arbmd. Villiam H. og Hustru Alvilda, f. Petersen; g. 14. Dec. 29 m. Gudrun Jensen, f. 17. Maj 09 i Røjle. 1. Febr. 31 Brandmand i Holbæk.

Haagensen, Niels Chr. Mathias William, Menig, Tømrer; f. 24. Febr. 84 i Holbæk; S. af Fisker Hans Chr. Vilhelm H. og Hustru Bodil Kirstine, f. Sørensen; g. 4. Juli 07 m. Anna Larsen, f. 30. Okt. 88 i Holbæk. Siden 1. Jan. 19 Brandmand i Holbæk.



Janholm, Helmer Viktor Hannibal, Menig, Sliber; f. 22. Febr. 04 i Holbæk. S. af Mekaniker Jens Julius J. og Hustru Dorthæa, f. Larsen; g. 16. Nov. 29 m. Ketty Larsen, f. 28. Maj 10 i Svinninge. Siden 1. Jan. 30 Brandmand i Holbæk.

Jensen, Jens Jakob Gustav, Menig, Murer; f. 7. Nov. 75 i Kamstrup; S. af Formd. Jens J. og Danmarks Brandvæser.

Hustru Ane Kirstine, f. Jensen; g. 1. Okt. 03 m. Anna Svendsen, f. 7. Okt. 78 i Sverige. Siden 13 Brandmand i Holbæk.



Jensen, Leo Egon Bang, Menig, Bødkermester; f. 8. Sept. 04 i Køge; S. af Bødkerm. N. P. J. og Hustru Else, f. Jensen; g. 18. Dec. 27 m. Ellen Johansen, f. 1. Nov. 07 i Sct. Jørgensbjerg Sogn. Siden 1. April 34 Brandmand i Holbæk.

Knudsen, Knud Thorvald, Overassistent, Sten- og Billedhugger, Bygningskonstruktør; f. 15. Juli 99 i Birkerød; S. af Sten- og Billedhugger Th. L. K. og Hustru Cecilie, f. Johnsson; g. 14. Juli 26 m. Anna Kathrine Hentze, f. 11. Maj 1900 i Sand, Færøerne. Siden 14. Dec. 29 Overassistent i Holbæk. 21—31 Lærer ved Tølløse tekniske Skole; siden 31 Lærer ved Holbæk tekniske Skole.



Larsen, Anders Johannes Valdemar, Menig, Snedker; f. 22. Aug. 96 i Tostrup pr. Merløse; S. af Fodermester Anders L. og Hustru Laura, f. Pedersen; g. 5. Nov. 21 m. Asta Karoline Kirstine Andersen, f. 26. Sept. 97 i Holbæk. Siden 1. April 33 Brandmand i Holbæk.



Laursen, Anton Christian, Menig, Maskinsnedker; f. 28. Aug. 79 i Kvorning; S. af Smedemester Peder Marius L. og Hustru Elise, f.

Thonsgaard Petersen; g. 15. Juli 04 m. Ane Marie Nielsen, f. 15. Marts 83 i Nørbæk. Siden 21 Brandmand i Holbæk. Siden 33 Formd. for Holbæks Afholdsforening; siden 34 Medl. af Bestyrelsen for Brandmændenes Klub; siden 33 Medl. af Bestyrelsen for Dansk Pioner Forening.



Madsen, Georg Edvard, Menig, Murer; f. 10. Nov. 97 i Holbæk; S. af Murer Isak M. og Hustru Marie, f. Nielsen; g. 29. Juli 22 m. Martine Carlsson, f. 24. Maj 99 i Stedstrup. Siden 1. Jan. 35 Brandmand i Holbæk. Siden April 35 Kasserer for Murersvendenes Fagforening.



Nielsen, Jens Thomas, Menig, Mekaniker; f. 22. Nov. 03 i Skamstrup Sogn; S. af Grd. Jens Thomas N. og Hustru Alma, f. Jørgensen; g. 11. Nov. 26 m. Astrid Gudrun Jensen, f. i Holbæk. Siden Okt. 26 Brandmand i Holbæk. 35 Medl. af Bestyrelsen for Silkeborg Systemet.



Nielsen, Karl, Menig, Vognmand; f. 16. Jan. 81 i Grevinge; S. af Tømrer Jens P. N. og Hustru Marie, f. Hansson; g. 5. Nov. 18 m. Mathilde Amalie Larsen, f. 1. Marts 86 i Nykøbing Sj. Siden 22 Brandmand i Holbæk.

Nielsen, Karl Kristian, Menig, Murer; f. 14. Febr. 84 i Svinninge; S. af Grdmd. Christian



N. og Hustru Karen Marie, f. Petersen; g. 3. Juli 15 m. Alma Johanne Nielsen, f. 11. Jan. 95 i Jyderup. Siden 1. April 20 Brandmand i Holbæk. Siden 15 Medl. af Bestyrelsen for Murernes Fagforening, Holbæk; siden 22 Formd. for C. U. K. (Skandinavisk Forening) for berejste Haandværker; Medl. af Bestyrelsen for Arbejdernes Fællesbageri og Arbejdernes Brændselsforening; 27—33 Medl. af Ligningskommissionen i Holbæk.



Petersen, Aksel Laurits, Menig, Snedker; f. 7. Juli 94 i Holbæk; S. af Brygger Jens Chr. P. og Hustru Inga Johanne, f. Jensen; g. 4. Marts 22 m. Marie Rasmussen, f. 1. Dec. 95 i Tamdrup. Siden Okt. 31 Brandmand i Holbæk.



Petersen, Alfred Louis, Menig, Sygekasseopkræver; f. 10. Juni 83 i Helsingør; S. af Bryggeriarbejder Peter P. og Hustru Kirstine, f. Christensen; g. 2. Juni 06 m. Cornelia Stenlund, f. 24. Sept. 86 i Hellebæk. Siden 1. April 14 Brandmand i Holbæk. Siden 15 Medl. af Holbæk Brugsforenings Bestyrelse; siden 16 Medl. af Best. for Holbæk Byggeforening.



Petersen, Harald, Brandassistent, Cyklehandler; f. 22. Dec. 85 i Holbæk; S. af Husmd. Chr. P. og Hustru Maren, f. Sørensen; g. 15. Marts 07 m. Karen Marie Olsen, f. 31. Okt. 84 i Saltbæk. Siden Dec. 19 Brandassistent i Holbæk.



Sørensen, Lars Peter, Menig, Tømrer; f. 6. Febr. 77 i Heinede pr. Borup; S. af Husmd. Niels Sørensen og Hustru Birthe, f. Simonsen; g. 2. Febr. 07 m. Emilie Poulsen, f. 8. Dec. 80 i Tipperup. Siden 1. Maj 16 Brandmand i Holbæk Brandvæsen.



Rasmussen, Christian Ferdinand, Menig, Arbejdsmand 1930, 25 Aars Jubilæumstegn; f. 5. Sept. 73 i Viskinge Sogn; S. af Vejmd. Niels R.; g. 27. Juni 03 m. Nielsine Henriette Nielsen, f. 19. Juni 72 i Kundby. Siden 05 Brandmand i Holbæk.



Sørensen, Niels Katkjær, Brandmand, Kollektør; f. 8. Aug. 88 i Vandborg; S. af Grdmd. Laust S. og Hustru Margrethe, f. Nielsen; g. 28. Nov. 24 m. Margrethe Pretzmann, f. 20. Maj 96 i Kliim. Siden 1. Okt. 26 Brandmand i Holbæk.

HOLSTEBRO BRANDVÆSEN

Holstebro. Købstad i Ringkøbing Amt. 10.532 Indbyggere.

Holstebro Brandvæsen er oprettet i 1906.

Styrken bestaar af 1 Brandinspektør, 1 Vicebrandinspektør, 2 Assistenten, 2 Chauffører og 12 Menige.

Der findes ikke fast Stationsvagt. Mandskabet tilkaldes ved Klokker i Hjemmene. Udrykningstid c. 4 Min.

Brandmateriel: 1 Automobilsprøjte (1000 M/L), 1 mek. Stige (16 m) m. m. Der raades over 750 m Slange (250 m 3" og 500 m 2"). Røgbeskyttelse: 10 Filtermasker.

91 Brandhaner, der staar under et Tryk af c. 3 Atm.

Holstebro Brandvæsen er ikke Oplandsbrandvæsen for omliggende Kommuner.

Brandvæsenet har c. 25 Udrykninger om Aaret.

Kommunens samlede Udgifter til Brandvæsenet andrager aarligt c. 10.000 Kr.

Der findes c. 11.000 Indbyggere i det af Brandvæsenet dækkede Omraade.

Adresser og Telefoner:

Brandinspektør: Murermester A. Petersen, Vestergade 35, Telf. 430.

Vicebrandinspektør: Skorstensfejermester O. Brodén, Østerbrogade 2.

Kontor: Vestergade 35, Telf. 430.

Brandstation: Vestergade 35, Telf. 430.

Alarmtelefon: »Brand!«



Pedersen, Anton Marinus, Brandinspektør, Murermester; 1. April 31 25 Aars Jubilæumstegu; f. 18. Febr. 78 i Mønsted Sogn; S. af Husmd. Peder P. Agerskov og Hustru Marie Elisabeth, f. Harrits; g. 13. Aug. 09 m. Kathrine Østergaard, f. 6. Okt. 79 i Naur. 1. April 06—08 Brandmand i Holstebro; 08—12 Underassistent i Holstebro; 12—29 Brandassistent smst.; 29—1. April 35 Vicebrandinspektør smst.; siden 1. April 35 Brandinspektør smst.; siden 1. April 35 Medl. af Bygningskommissionen, Holstebro.



Gade, Niels Peter Andersen, Brandmand, Tømrer; f. 3. Marts 81 i Fløvløv, Thyholm; S. af Tømrer Christian G. og Hustru Kirsten, f. Nielsen; g. 3. Maj 07 m. Blenda Martine Andersen, f. 29. Juli 79 i Struer. Siden 1. April 09 Brandmand i Holstebro; siden 29 Formand for Tømrernes Fagforening.



Brodén, Olaf Viktor Henrik, Vicebrandinspektør, Skorstensfejermester; f. 26. Aug. 87 i København; S. af Tilskærer Johan Olaus B. og Hustru Agnes, f. Frederiksen; g. 4. Dec. 09 m. Elvina Stilling f. 23. Maj 88 i Kbhvn. 1. Okt. 25—1. Juli 35 Brandassistent i Holstebro; siden 1. Juni 35 Vicebrandinspektør smst.; siden 30 Medlem af Repræsentantskabet for Jydsk Skorstensfejerlaug; siden 1. Sept. 34 Medl. af Best. for Haandværker- og Industriforeningen; siden 34 Kredsformd. for Dansk Spare- og Byggeforening i Holstebro Kreds.



Hansen, Robert Charles, Brandmand, Blikkenslager; f. 18. Aug. 89 i Helsingør; S. af Kirkebetjent Sophus H. og Hustru Hanne Hansen; g. 25. Dec. 24 m. Marie Jensen, f. 26. April 99 i Holstebro. Siden 1. Jan. 18 Brandmand i Holstebro.

Laursen, Jakob, Brandmand, Tømrer; f. 20. Jan. 91. Siden 1. Nov. 31 Brandmand i Holstebro.



Christensen, Ejnar Smit, Brandassistent, Mechaniker; f. 28. Nov. 1900 i Kornum; S. af Depotarb. Chr. C. og Hustru Marie, f. Smit; g. 25. Maj 27 m. Alexandrine Bruun, f. 16. Maj 03 i Assen. Siden 1. Aug. 24 Brandmand i Holstebro.



Nielsen, Alfred Aksel Andersen, Brandassistent, Murer; f. 27. Nov. 82 i København; S. af Tømrer Peder N. og Hustru Marie, f. Røhr; g. 25. Juli 09 m. Ane Marie Pedersen, f. 6. April 76 i Meirup. 1. April 12—1. April 24 Brandmand i Holstebro; siden 1. April 24 Brandassistent smst.; siden 1. Marts 25 Medl. af Holstebro Byraad; siden 24 Ejendomsskyldsvurderingsmand.

Olesen, Jens Johannes, Brandmand, Murer; f. 12. Jan. 94 i Hjerm; S. af Landmand Jens Ma-



rinus O. og Hustru Maren, f. Jakobsen; g. 11. April 25 m. Anna Kathrine Lauridsen, f. 27. April 98 i Ringkøbing. Siden 1. April 27 Brandmand i Holstebro.



Olesen Skovhede, Magne, Brandmand, Tømrer; f. 13. Marts 98 i Nees Sogn; S. af Gaardmand Chr. O. S. og Hustru Erasmie, f. Hansen; g. 24. Nov. 23 m. Ellen Nielsen, f. 7. Dec. 96 i Holstebro. Siden 1. Juli 31 Brandmand i Holstebro; siden 33 Formd. for Samariterkolonnen.

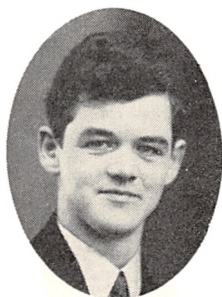

Ottow, Ludvig Albert, Brandmand, Bødkermester f. 1. Febr. 08 i Holstebro; S. af Bødkermester Conrad O. og Hustru Oline, f. Christensen. Siden 1. April 35 Brandmand i Holstebro; siden 28 Flokfører, og siden 32 Tropsfører for Holstebro Spejder Tropp; siden 33 Medl. af Holstebro Samariterkolonne.

Overgaard, Anders Christian, Brandassistent, Værkfører; f. 18. Aug. 03 i Hjerm; S. af Portør Lauritz O. og Hustru Kirsten, f. Jensen; g. 13. Nov. 27 m. Thyra Jensen, f. 13. Okt. 1900 i Aulum Sogn. Siden 35 Brandassistent i Holstebro.

Schmidt, Karl Sofus Michael, Brandmand, Elektriker; f. 17. Okt. 06 i Holstebro; S. af Ci-



garmager V. S. og Hustru Amalie, f. Christiansen; g. 11. Nov. 34 m. Ellen Margrethe Nielsen, f. 13. Sept. 14 i Humlum. Siden 1. Aug. 34 Brandmand i Holstebro; 30—34 Formd. for Elektrikerens Fagforening (siden Oktober 34 Bestyrelsesmedl).



Schmidt, Louis Vilhelm, Brandmand, Cigarmager; f. 15. Okt. 84 i Viborg; S. af Smed Morten S. og Hustru Louise Vilhelmine, f. Ehlert; g. 3. Jan. 13 m. Ane Kirstine Christiansen, f. 11. Jan. 87 i Holstebro. Siden 1. Juni 17 Brandmand i Holstebro; siden 27 Medl. af Bestyrelsen for Holstebro Brandsvendeforening; siden 23 Medl. af Socialdemokr. Forenings Festudvalg.

Tulstrup, C., Brandmand, Snekermester; f. 23. Sept. 92. Siden 1. Jan. 18 Brandmand i Holstebro.



Ulsøe, Christian Richard, Brandmand, Malermester; f. 8. Juni 95 i Holstebro; S. af Murermester Jesper U. og Hustru Dorthea, f. Larsen; g. 8. Okt. 18 m. Elga Petersen, f. 6. Maj 97 i Struer. Siden 1. April 22 Brandmand i Holstebro; 28—30 Formd. og Kassen for Malernes Fagforening.



Østergaard, Magnus, Brandmand, Murer; f. 31. Juli 97 i Rindum; S. af Landmand Søren Ø. og

Hustru Kathrine, f. Christensen; g. 20. Nov. 26 m. Sara Mariane Pedersen, f. 10. Juli 02 i Hjørm. Siden 1. Okt. 29 Brandmand i Holstebro.

Østervemb Nielsen, Niels Magnus, Brandmand, Smed; f. 11. Maj 04 i Tvis; S. af Grdj. Niels Chr. N. Ø. og Hustru Ane, f. Jensen; g. 28. Aug. 27 m. Ninna Hestbjerg, f. 8. April 09 i Idom. Siden 1. Aug 34 Brandmand i Holstebro.

HORSENS BRANDVÆSEN

Horsens: Købstad i Skanderborg Amt. 29.065 Indbyggere.

Horsens Brandvæsen er oprettet i 1891.

Styrken bestaar af 1 Brandinspektør, 1 Assitent, 3 Sprøjteførere, 4 Kredsformænd, 1 Mechaniker og 25 Menige.

Den faste Stationsvagt bestaar af 6 Mand. Resten af Styrken tilkaldes ved Klokker i Hjemmene. Udrykningstid c. 3 Min.

Brandmateriel: 2 Automobilsprøjter (1800 M/L og 1000 M/L), 1 Paahængsmotorsprøjte (1500 M/L), 1 Udrykningsautomobil, 1 paaprotselig Stige (20 m), 1 mek. Stige (15 m), samt 1 Materielautomobil. Der raades over 2000 m Slange (300 m 3" og 1700 m 2"). Røgbeskyttelse: 2 Kredsløbsapparater og 25 Røgmasker.

C. 2000 Brandhaner, der staar under et Tryk af 4—7 Atm.

Horsens Brandvæsen er ikke Oplandsbrandvæsen for omliggende Kommuner.

Brandvæsenet har c. 40 Udrykninger om Aaret.

Kommunens samlede Udgifter til Brandvæsenet andrager aarligt c. 46.000 Kr. (Udgifter 49.000 Kr. Indtægter 3000 Kr.).

Der findes c. 30.000 Indbyggere i det af Brandvæsenet dækkede Omraade.

Adresser og Telefoner:

Brandinspektør: Bygningsinspektør Hj. Knudsen, Telf. 441 — 523.

Vicebrandinspektør: Tømrermester P. Hansen, Havneallé 3.

Brandstation: Aaboulevard 44, Telf. 1381 — 1317.

Alarmtelefon: »Ildebrand!«

Knudsen, Hjalmar, Brandinspektør, Bygningsinspektør; f. 25. Dec. 79 i Helsingør; S. af Distriktlæge K. og Hustru Laura, f. Thorup; g. 16. Okt. 09 m. Eva Gyrling Nielsen, f. 20. Febr. 85 i Herning. Siden 1. Marts 11 Brandinspektør i Horsens Brandvæsen.

Hansen, Peter, Vicebrandinspektør, Tømrermester; f. 3. Febr. 70 i Horsens; S. af Vandværksassistent R. P. H. og Hustru Anna, f. Pedersen; g. 26. Maj 96 m. Marie Sofie Nielsen. Siden 26 Fmd. for Horsens Tømrermesterforening; Medf. af Bestyrelsen for Pionerforeningen. Vicebrandinspektør i Horsens.

Abrahamsen, Abraham, fast Brandmand; f. 21. Jan. 75 i Hundslund; S. af Boelsmand Isak A. og Hustru Kirsten, f. Jensen; g. 12. Okt. 97



m. Ane Marie Johansen, f. 29. Marts 75 i Horsens. 1. April 11 Brandmand i Horsens Brandv.

Abrahamsen, Jakob Isak, Reservebrandmand, Smed; f. 2. Dec. i Brigsted; S. af Boelsmand

Isak A. og Hustru Kristine, f. Jensen. 1. April
29 Reservebrandmand i Horsens Brandv.



Andersen, Martin, fast Sprøjtefører; f. 29. Nov. 81 i Horsens; S. af Broløgger Søren A. og Hustru Ane Marie, f. Hansen; g. 31. Maj 35 m. Anna Augusta Thorborg, f. 15. Okt. 81 i Barrit. 15. Juli 21 Sprøjtefører i Horsens Brandv.

Andersen, Oswald, Brandmand, Arbejdsmand.

Eskesen, C., Sprøjtefører, Tømrermester; 25 Aars Jubilæumstegn; f. 7. Aug. 70. 03 Brandmand i Horsens Brandv.

Hansen, Har., Brandmand, Arbejdsmand; f. 17. Juli 91. 1. Juli 26 Brandmand i Horsens Brandv.

Hjørtlund, Thorvald Rasmussen, Sprøjtefører; Malermester; f. 8. Juni 76 i Søvind; S. af Grdj. Rasmus H. og Hustru Kristine, f. Nielsen Kjær; g. 4. Maj 02 m. Mette Marie Ebbesen, f. 28. Sep. 75 i Løvind Sogn. 1. April 11—1. April 19 Menig i Horsens Brandv.; 1. April 19—1. Okt. 24 Vagtmester; siden 1. Okt. 24 Sprøjtefører smst.

Jacobsen, Th., Brandmand, Smed; f. 1. Juli 27. 1. Juli 27 Brandmand i Horsens Brandv.



Jensen, Anton, Reservebrandmand, Tømrer; f. 3. Dec. 89 i Horsens; S. af Blaafarver Morten J. og Hustru Annine Sexine, f. Christiansen; g. 26. Marts 10 m. Dagmar Nielsen, f. 7. Juli 91 i Horsens. 1. Juni 12 Reservebrandmand i Horsens Brandv.

Jungberg, Jens Peter, Brandmand, Mekaniker; f. 29. Marts 86 i Tyrsting; S. af Arbejdsmand Rasmussen og Hustru Anna; g. 29. Marts 15 m. Anna Johanne Nielsen, f. 5. Juli 90 i



Horsens. 1. Jan. 27 Brandmand i Horsens Brandv.



Larsen, Alfred Martinus, fast Kredsformand; f. 2. Juli 86 i Horsens; S. af Former Frederik L. og Hustru Else Marie, f. Olsen; g. 23. April 10 m. Karen Jørgine Sørensen, f. 15. Nov. 89 i Horsens. 1. Juli 11—19 Menig i Horsens Brandv.; siden 19 fast Ansættelse som Kredsformand smst.

Madsen, Frands Eskild Georg, Brandmand, Kabelmesterassistent; f. 14. Marts 87 i Struer; S. af pens. Overlærer Carl Frederik M. og Hustru Ane Marie, f. Frandsen; g. 21. Juni 13 m. Johanne Margrethe Jensen, f. 8. Aug. 86 i Nr. Utrup. 1. Okt. 20 Brandmand i Horsens Brandv.; 9. Maj 09 Installatørekammen; 1. Aug. 20 Ansættelse ved Horsens kommunale Elektricitetsværk; udlært som Maskinarbejder i 06, overgik til Elektrikerfaget paa det forenede Jernstøberi i Næstved 08.



Mikkelsen, Carl, fast Brandmand, Mekaniker; f. 14. Marts 83 i Ebeltoft Landsogn; S. af Slagter og Hestehandler Martin M. og Hustru Marren Jensen. 1. Juli 19 Mekaniker i Horsens Brandvæsen.

Mikkelsen, Sophus Mikael, Reservebrandmand, Kredsformand, fhv. Væver; 25 Aars Jubilæums-



tegn; f. 13. Dec. 69; S. af Søren M. og Hustru Marie Mikkelsen; g. m. Andersine Jørgensen, f. 12. April 74 i Uldum. 1. April 97 Reservebrandmand i Horsens Brandv.



Mogensen, Ludvig Ferdinand, fast Brandmand; f. 16. Nov. 80 i Horsens; S. af Fyrbøder Rasmus Peter M. og Hustru Marie, f. Christensen; g. 27. Juli 07 m. Jenny Marie Sørensen, f. 27. Jan. 87 i Horsens. 14 Brandmand i Horsens Brandv.

Møller, Emil Theodor, Reservebrandmand, Magasinforvalter; f. 26. Nov. 83 i Horsens; g. 30. Juni 08 m. Jenny Møller, f. 9. Okt. 84 i Horsens. 1. April 11 Reservebrandmand i Horsens.

Nielsen, Hans Rasmussen, Reservebrandmand, Kredsformand, Papdækker; 25 Aars Jubilæumstegn; f. 4. Okt. 69 i Glud; S. af Murer Hans N. og Hustru Karen Marie, f. Hansen; g. 20. Dec. 98 m. Mathilde Rasmine Andersen, f. 16. Febr. 71 i Hatstrup. 1. April 05 Reservebrandmand i Horsens Brandv.

Nielsen, Niels Chr. Sørensen, Reservebrandmand, Skomager; f. 25. Sep. 99 i Budolfi Sogn; S. af Væver Christian N. og Hustru Anna, f. Pedersen; g. 13. Nov. 23 m. Thyra Oda Olivia Nielsen, f. 8. Maj 01 i Hjelm.

Nielsen, Sophus Marinus, Reservebrandmand, Maler; f. 31. Maj 92 i Horsens; S. af Snedker Anton N. og Hustru Justine Nielsen; g. 10. Maj 17 m. Sigrild Christensen, f. 27. Nov. 91 i Horsens. 1. Juli 19 Reservebrandmand i Horsens Brandv.

Olesen, Rasmus, fast Kredsformand, Tømrer; f. 2. Dec. 89 i Dyngby; S. af Boelsmand Rasmus O. og Hustru Hanne Marie, f. Johansen; g. 3. Juni 11 m. Rasmine Margrethe Jørgensen, f.



25. Aug. 89 i Horsens. 1. April 14—19 Menig i Horsens Brandv.; siden 19 Kredsformand smst.

Pedersen, Jens Erik, Reservebrandmand, Skomagermester; f. 27. Feb. 02 i Hallund; S. af Arbejdsmand Jens Peter P. og Hustru Anna Erika, f. Christensen; g. 7. Nov. 26 m. Ingeborg Jacobsen, f. 17. Juli 07 i Assens. 1. Juli 31 Reservebrandmand i Horsens Brandv.



Petersen, Carl, Reservebrandmand, Havnearbejder; f. 7. Juli 97 i Horsens; S. af Formand Anders P. og Hustru Marie Petersen; g. 1. Juni 21 m. Emma Margrethe Petersen, f. 2. Juli 98 i Aarhus. 1. Okt. 25 Reservebrandmand i Horsens Brandv.

Petersen, Niels Peter, Reservebrandmand, Skorstensfejer; f. 11. Marts 97 i Thorslunde; S. af Arbejdsmand Hans P. og Hustru Line Petersen; g. 10. Juli 22 m. Frida Olsen, f. 24. Aug. 96 i Horsens. 1. Okt. 30 Reservebrandmand i Horsens Brandv.

Poulsen, S., Reservebrandmand, Tømrer; f. 1. Marts 74. 1. April 11 Reservebrandmand i Horsens Brandv.

Rasmussen, H., Brandmand; f. 21. Marts 03. 1. Okt. 32 Reservebrandmand i Horsens Brandv.

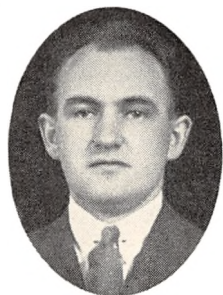

Ravn, Erling Fritz Rasmussen, Reservebrandmand, Blikkenslager; f. 6. Juni 03 i Horsens; S.

af Skræder Hans Peter Ravn R. og Hustru Bodil, f. Beck; g. 28. Aug. 28 m. Olga Olsen, f. 8. Sep. 06 i Horsens. 1. Juli 31 Reservebrandmand i Horsens Brandv.

Sonnenborg, G., Brandmand, Chauffør.

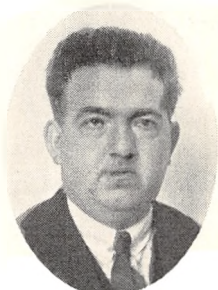

Sørensen, Bendix Jørgen, Reservebrandmand, Skræder; f. 28. Feb. 97 i Horsens; S. af Arbejdsmand Bendix S. og Hustru Mariane, f. Andersen; g. 8. Dec. 23 m. Anna Christiansen, f. 10. Febr. 96 i Lundum. 1. Okt. 24 Reservebrandmand i Horsens Brandv.

Sørensen, H. P., Reservebrandmand, Skoma-ger; 25 Aars Jubilæumstegn; f. 20. Aug. 80. 1. April 07 Reservebrandmand i Horsens Brandv.

Sørensen, P., Reservebrandmand, Forretningsbud; f. 13. Maj 99. 1. Juli 27 Reservebrandmand i Horsens Brandv.

Sørensen, Thorvald Andreas, Reservebrandmand, Mekaniker; f. 20. Sep. 80 i Horsens; S. af Smed Jens Chr. O. og Hustru Marie, f. Olsen; g. 22. Okt. 04 m. Kathrine Nielsen, f. 30. Marts 80 i Storelev. 1. Juli 17 Reservebrandmand i Horsens Brandv.

Thomsen, Brandmand, Rørmester.



Tromholt Jensen, Anders, Reservebrandmand, Arbejdsmd.; 25 Aars Jubilæumstegn; f. 31. Aug. 77 i Asmild; S. af Gaardejer Jens Præstegaard og Hustru Anna Marie, f. Nielsen; g. 23. Maj 08 m. Jensine Petrea Hansen, f. 9. Marts 82 i Horsens. 1. Juli 08 Reservebrandmand i Horsens Brandv.

HUNDSLEV BRANDVÆSEN

Hundslev. Landsby i Notmark Sogn, Als, Sønderborg Amt.

Notmark Sogns frivillige Brandværn er oprettet 1928.

Styrken bestaar af 1 Kaptajn, 1 Stedfortræder, 5 Befalingsmænd og 17 Menige.

Der findes ikke fast Stationsvagt. Mandskabet tilkaldes ved Hornsignaler. Udrykningstid c. 3 Min.

Brandmateriel: 1 Udrykningsautomobil med Motorsprøjte. Der raades over 180 m 3" Slange.

7 Brandhaner, der staar under et Tryk af 2 Atm.

Hundslev Brandvæsen er ikke Oplandsbrandvæsen for andre Kommuner.

Brandvæsenet har c. 1 Udrykning om Aaret.

Der findes c. 350 Indbyggere i det af Brandvæsenet dækkede Omraade.

Adresser og Telefoner:

Kaptajn: Mekaniker H. Kohlbau, Hundslev.

Stedfortræder: Landmand P. Eriksen, Hundslev.

Brandstation: Hundslev.

Alarmtelefon: »Ildebrand«.



Kohlbau, Hans Henrick, Brandinspektør, Mechaniker; f. 21. Jan. 01 i Tyskland; S. af Arbejdsmand Georg K. og Hustru Margrethe, f. Mart; g. 23. Maj 29 m. Magdalene Hinze, f. 23. Juli 03 i Hundslev. 29 Sprøjtefører i Hundslev; 31 Inspektør og Kaptajn smst.

Eriksen, Peter, Stedfortræder, Landmand, f. 8. Okt. 1900.

Bejer, Heinrich, Brandmand, Arbejder, f. 4. Okt. 87.

Duus, Christian, Straaleformand, Arbejdsmd.; f. 22. Dec. 1900 i Hundslev; S. af Gaardejer Johannes Duus og Hustru Ane Kathrine, f. Skomind; g. 14. Nov. 24 m. Kathrine Murck, f. 17. Okt. 99 i Spang. Juni 29 Brandmand i Hundslev.

Gallina, Max Willy Daniel, Brandmand, Arbejdsmand; f. 23. Maj 89 i Berlin; S. af Skræder Wilhelm G. og Hustru Anna, f. Schultz; g. 12. Juni 10 m. Anna Kramer, f. 9. Maj 90 i Hundslev. Juni 29 Brandmand i Hundslev.

Gudemoos, Jørgen, Brandmand, Landmand, f. 20. April 08.

Hansen, Hans, Brandmand, Gæstgiver, f. 29. Sept. 98.

Hansen, Harry, Brandmand, Købmand, f. 20. Sept. 09.



Hansen, Jacob, Brandmand, Møller; f. 2. Juli 90 i Havnbjerg; S. af Landmand Frederik H. og Hustru Ellen, f. Dominicussen; g. 12. Dec. 24 m. Louise Kristine Schneider, f. 7. Okt. 01 i Nordborg. Maj 11 Brandmand i Nordborg; 16. Marts 35 Brandmand i Hundslev.

Hansen, Jørgen, Brandmand, Frisørmester; f. 30. Marts 03 i Blous; S. af Skomager Christian H.



og Hustru Dorthea Marie, f. Damm; g. 14. Juni 25 m. Sofie Petersen, f. 25. Maj 08 i Hundslev. Juni 29 Brandmand i Hundslev.



Hansen, Nikolaj, Brandmand, Murer; f. 7. April 96 i Vassersleben; S. af Barber Chr. H. og Hustru Marie, f. Dukken; g. 20. Maj 21 m. Magarethe Mathisen, f. 30. Dec. 98 i Sønderborg. Juni 29 Brandmand i Hundslev. April 35 Næstform. i Murerens Forbund »Egen«.

Hoi, Christian, Brandmand, Landmand, f. 29. Juni 08.

Høj, Petersen Hans, Brandmand, Murer; f. 11. Dec. 06 i Hundslev; S. af Husmand Peter H. og Hustru Margrethe, f. Hovmann; g. 9. Marts 28 m. Marie Thomsen, f. 18. Juli 07 i Havndrup. Juni 29 Brandmand i Hundslev.

Jensen, Claus, Brandmand, Arbejder, f. 25. Juni 03.

Jensen, Jørgen, Brandmand, Gaardejer, f. 17. Nov. 02.

Jørgensen, Chr., Brandmand, Landmand, f. 21. April 97.



Lametsch, Hermann, Brandmand, Arbejdsmand; f. 9. Feb. 03 i Store Jynnevad; S. af Malermester Victor L. og Hustru Mette, f. Hahn; g.

26. Maj 28 m. Dagmar Kammann, f. 11. Feb. 09 i Helve. Juni 29 Brandmand i Hundslev.



Madsen, Detlef, Afdelingsfører, Smedemester; f. 23. Marts 98 i Kegnæs; S. af Murer Jørgen M. og Hustru Marie, f. Krahg; g. 30. Dec. 22 m. Enna Marie Cordes, f. 16. Aug. 92 i Tyskland. Juni 29 Delingsfører i Hundslev Brandv.



Petersen, Nicolaj Christian, Brandmand og Musiker, Skrædermester; f. 24. Dec. 83 i Ringe-

næs; S. af Fodermester Peter P. og Hustru Caroline, f. Klindt; g. 5. Okt. 06 m. Ane Kirsten Mathiesen, f. 9. Maj 72 i Hundslev. Juni 29 Brandmand og Musiker i Hundslev.

Runge, C., Brandmand, Handelsmand, f. 19. Juni 04.

Ryger, Chr., Brandmand, Landmand, f. 6. Okt. 97.

Svendsen, Hans, Brandmand, Barber, f. 27. Maj 09.



Thomsen, Jørgen, Brandmand, Snedkermester; f. 16. Okt. 07 i Hundslev; S. af Snedkermester Lorenz T. og Tustru Elise, f. Jensen; g. 31. Marts 33 m. Anne Horne, f. 9. Juli 11 i Kær. 30 Brandmand i Hundslev. 31 Medl. af Best. i Notmarks Sogns Haandværkerforening.

HVALSØ BRANDVÆSEN

Hvalsø: Sognekommune i Roskilde Amt. 1.960 Indbyggere.

Hvalsø Brandkorps er oprettet den 1. Februar 1928.

Styrken bestaar af 1 Brandinspektør, 1 Sprøjtefører og 7 Brandmænd.

Der findes ingen fast Stationsvagt. Mandskabet tilkaldes pr. Telefon. Udrykningstid c. 10 Min.

Brandmateriel: 1 Motorsprøjte og 1 Paahængsmotorsprøjte m. m. Der raades over 640 m Slange (240 m 3" og 400 m 2"). Røgbeskyttelse: 2 Filtermasker.

3 Brandhaner og 1 Sugebrønd.

Hvalsø Brandvæsen er Brandvæsen for *Hvalsø og Særløse* Kommuner.

Brandvæsenet har c. 2 Udrykninger om Aaret.

Kommunens samlede Udgifter til Brandvæsenet andrager aarligt c. 750 Kr.

Der findes c. 2.000 Indbyggere i det af Brandvæsenet dækkede Omraade.

Adresser og Telefoner:

Brandinspektør: Proprietær H. P. Hansen-Ellebjerger.

Sprøjtefører: Snedkermester B. Petersen.

Brandstation: Ved Jernbanestationen.

Alarmtelefon: Hvalsø 15.



Hansen-Ellebjerger, Hans Peter, Brandinspektør, Proprietør og Hestehandler; f. 20. Sept. 87 i Vester Saaby; S. af Grd. Hans H. og Hustru Birthe, f. Petersen; g. 18. Juli 15 m. Anna Christensen, f. 2. Febr. 95 i Følleslev. 18. Juni 32 Brandinspektør i Hvalsø.

Petersen, Bjerring, Sprøjtefører, Snedkermeister; f. 25. Marts 79 i Hvalsø; S. af Snedkermeister Peter P. og Hustru Christiane, f. Olsen; g. 1. Aug. 20 m. Dorthea Olsen; f. 5. Febr. 89 i Hvalsø. Straalemester ved det gl. Pligtbrandvæsen; 28 Brandmand i Hvalsø; 1. Febr. 30 Sprøjtefører. Lærer ved Tekniske Skole; 20 oprettet Teknisk Skole.

Andersen, Anders, Brandmand, Mekaniker; f. 22. April 1900 i Vester Saaby; S. af Slagter L. A.; g. 4. Dec. 27 m. Laura, f. Hansen, f. 29. Sept. 06 i Hvalsø. Okt. 25 Brandmand i Hvalsø.

Christensen, D., Sprøjtemester, Gartner; f. 4. Febr. 06 i Uggerløse Sogn; S. af Grdmd. O. F.

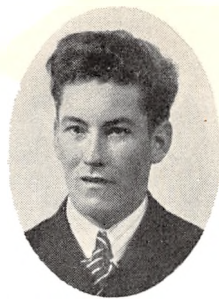

C. og Hustru Anna Martine, f. Petersen; g. 27. Marts 27 m. Ellen Mary Andersen, f. 10. Aug. 07 i Munkebjergby Sogn. April 35 Sprøjtemester i Hvalsø.

Jensen, Carl, Brandmand, Mekaniker; f. 4. Dec. 1901 i Lejre; S. af Landmd. L. P. J. og Hustru Marie, f. Hansen; g. 22. Febr. 24 m. Katrine Gottschalck, f. 28. Febr. 05 i Egebjerg. 28 Brandmand i Hvalsø. I Best. for Hvalsø Vandværk; 33—34 Formd. for Haandværkerforeningen.

Jespersen, J., Brandmand, Vognmand.

Nielsens Hans P., Brandmand, Handelsmand; f. 21. Juni 96 i Nr. Hvalsø; S. af Arbmd. J. N. og Hustru Marie, f. Hansen; g. 1. Nov. 25 m. Ingeborg Hansen, f. 29. Maj 01 i Lerbjerg. April 25 Brandmand i Hvalsø.

Rasmussen, Jens, Straalemester, Murer.

HVIDOVRE BRANDVÆSEN

Hvidovre. Sognekommune i Københavns Amt. 7.671 Indbyggere.

Hvidovre kommunale Brandvæsen er oprettet i 1915.

Styrken bestaar af 1 Brandinspektør, 1 Vicebrandinspektør, 3 Brandfogder og 12 Brandmænd.

Den faste Stationsvagt bestrides af Falcks Redningskorps, med hvilket der samarbejdes. Mandskabet tilkaldes pr. Telefon. Udrykningstid c. 6 Min.

Brandmateriel stilles til Raadighed fra Falcks Rerningskorps' Damsø Station.

Hvidovre Brandvæsen er underlagt Brandinspektøren i Glostrup.

Adresser og Telefoner:

Brandinspektør: Murermester S. M. Thomsen, Kærmindevej 1, Telf. 155.

Vicebrandinspektør: Overassistent S. Jacobsen, Rødovre.

Alarmtelefon: Glostrup Politistation.

Thomsen, Stephan Marius, Brandinspektør, Murermester; f. 6. April 91 i Vridsted, Viborg Amt; S. af Murermester Niels T. og Hustru Kirsten, f. Nielsen; g. 11. Juli 31 m. Elisabeth Henriksen, f. 4. Maj 04 i Nykøbing F. 1. Jan. 28 Brandinspektør i Hvidovre; siden 33 Formand for Teknisk Skole i Glostrup og for Glostrup Haandværker- og Industriforening.

Jacobsen, Svend, Vicebrandinspektør, Overassistent; f. i Nyborg; S. af Korpsofficiant L. N. J.; g. m. Esther Jacobsen. Siden 4. Aug. 32

Brandmand i Hvidovre. Realeksamen, Handelsskoleeksamen, Overassistent i Falcks Redningskorps, Leder af Damsø Station; Løjtnant i Infanteriet. Medaille d'honneur, Federation nationale de sauvetage.

Bosch, Jørgen, Brandmand.

Green, Jens, Brandmand, Cyklehandler; f. 3. Okt. 07 i Hjørring; S. af Tømrer Lars G. og Hustru Mette Katrine, f. Nielsen; g. 2. Marts 34 m. Othea Petersen, f. 19. Okt. 01 i Aalborg. Siden



1. Maj 1933 Brandmand i Hvidovre; siden 1. Juli 35 i Bestyrelsen for Glostrup & Omegn Cykle- og Auto-Industriforening.



Gyldendal-Melberg, Martin, Brandmand, Glarmester; f. 15. Sept. 90 i København; S. af Slagtermester Carl Siegfred M. og Hustru Nathalie Vilhelmine, f. Holtz; g. 26. Marts 11 m. Valborg Larsen, f. 23. Juni 94 i København. Siden 1. Nov 31 Brandmand i Hvidovre; siden 25. Sept. 34 Sekretær i Brandmændenes Club i Hvidovre; siden 34 Sekretær i Hvidovre Billard-Club; siden 33 Undersøger i Propforeningen i Hvidovre.

Hansen, Alfr., Brandmand, Købmand.

Henningsen, Theodor Vilhelm, Brandmand, Snedkermester; f. 26. Nov. 71 i Næstved; S. af Formand Thorvald I. og Hustru Anna, f. Andersen; g. 25. Marts 17 m. Dagmar Knudsen, f. 12. Jan. 91 i Ishøj, Thorslunde Sogn. Siden 1. Nov. 31 Brandmand i Hvidovre; fra 18. Nov. 25 i Bestyrelsen, siden 31 Formd. for Hvidovre Handelsforening; siden 34 Sekretær i Strandby-



Ibsen, Edvard Carl Thorvald, Brandmand, Købmand; f. 25. Marts 86 i København; S. af Formand Thorvald I. og Hustru Anna, f. Andersen; g. 25. Marts 17 m. Dagmar Knudsen, f. 12. Jan. 91 i Ishøj, Thorslunde Sogn. Siden 1. Nov. 31 Brandmand i Hvidovre; fra 18. Nov. 25 i Bestyrelsen, siden 31 Formd. for Hvidovre Handelsforening; siden 34 Sekretær i Strandby-

Enghave Grundejerforening; siden 31 Revisor i Hvidovre Spareforening; siden 31 Medl. af Hovedbestyrelsen for »De københavnske Handelsforeningers Fællesrepræsentation«.

Lauritzen, G., Brandmand.

Nielsen, Emil, Brandmand.



Olsen, Jens Laurits, Brandmand, Snedkermester; f. 20. Okt. 87 i Thorup Sogn (Sj.), Hundested; S. af Fisker Niels O. og Hustru Ane Kirstine, f. Larsen; g. 30. Juli 09 m. Kirsten Andrea Rasmussen, f. 17. Aug. 88 i Værløse (Sj.). Siden 1. Nov. 31 Brandmand i Hvidovre.



Vennike, Johannes Georg; Brandmand, Tørmester; f. 14. Aug. 94 i Stege; S. af Skibsbygmester Alfred V. og Hustru Anna, f. Hansen; g. 25. Maj 24 m. Anna Damm, f. 1. Febr. 01 i København. Siden 1. Nov. 31 Brandmand i Hvidovre.

Wiese, Jens, Brandmand.



Willadsen, Jens, Brandmand, Skomagermester; f. 22. Febr. 98 i Aalborg; S. af Skomagerm. Jens W. og Hustru Clara Marie, f. Hansen; g. 11. April 33 m. Gabrielle Madelaine Verbrügge, f. 19. Juli 09 i Belgien. Siden 1. April 34 Brandmand i Hvidovre.

HVINDERUP-FAUSTRUP BRANDVÆSEN

Hvinderup og Faustrup: Landsbyer i Tyrstrup Sogn, Haderslev Amt.

Hvinderup-Faustrup frivillige Brandværn er oprettet den 23. Juli 1904.

Styrken bestaar af 1 Kaptajn, 1 Vicefører, 1 Stigefører, 1 Sprøjtefører, 1 Slangefører, 1 Hornist og 11 Menige.

Der findes ikke fast Stationsvagt. Mandskabet tilkaldes ved Sirene. Udrykningstid 4—5 Minutter.

Brandmateriel: 1 Haandtryksprøjte m. m. Der raades over 360 m 2" Slange. Røgbeskyttelse: 1 Filtermaske.

Hvinderup-Faustrup Brandvæsen er ikke Oplandsbrandvæsen for andre Kommuner.

Brandvæsenet har c. 4 Udrykninger om Aaret.

Brandvæsenets Udgifter andrager aarligt c. 1.100 Kr., der fuldt ud dækkes ved Indtægterne.

Der findes 532 Indbyggere i det af Brandvæsenet dækkede Omraade.

Adresser og Telefoner:

Kaptajn: Gaardejer Hans Chr. Hjort.

Næstkommanderende: Gaardejer Chr. Paulin.

Brandstation: Faustrup.

Alarmtelefoner: Christiansfeld 251 y — 259 v — 41 — 259 x.



Hjort, Hans Chr., Kaptajn, Gaardejer; 25 Aars Jubilæumstegn samt det sønderjydske 25 Aars Jubilæumstegn; f. 14. Febr. 85 i Hvinderup; S. af Gaardejer Hans H. og Hustru Marie Kerstine, f. Hansen; g. 15. Maj 14 m. Marie Kirstine Bræraa, f. 26. Maj 90 i Kjestrup pr. Høptrup. 13. April 09 Brandmand i Favstrup friv. Brandv.; 14. Juni 12 Sprøjtefører; 12. Okt. 19 Kaptajn smst.; har været med i Krigen fra 14—18; Jernkors II Klasse.



Paulin, Christian, Næstkommanderende, Kasserer, Gaardejer; f. 6. Jan. 99 i Veerst; S. af Gaardejer Mads P. og Hustru Karen, f. Mortensen; g. 7. Nov. 24 m. Marie Christine Madssen, f. 23. Febr. 93 i Hvinderup. 1. Maj 28 Brandmand i Favstrup friv. Brandv.; 1. Maj 25 Sprøj-

tefører; 3. Febr. 32 Kasserer og Næstkommanderende smst.

Bomberg, Alfred, Brandmand, Smed; f. 18. Maj 09 i Vinum; S. af Landmand Ole Gert B. og Hustru Sørine, f. Sørensen; g. 9. Jan. 32 m. Anne Marie Abramson, f. 28. Juli 11 i Sommersted. 1. Maj 32 Brandmand i Favstrup friv. Brandv.

Fischer, Johannes, Brandmand, Landmand; f. 17. Dec. 05 i Favstrup; S. af Landmand Søren F. og Hustru Sophie, f. Iversen; g. 27. Dec. 29 m. Andrea Larsen, f. 10. Maj 03 i Bøgeskov. 1. Maj 35 Brandmand i Favstrup friv. Brandv.

Gram, Jørgen, Brandmand, Vejmand; f. 18. Sept. 11 i Haderslev; S. af Arbejder Jeppe G. og Hustru Anna, f. Andersen; g. 30. Okt. 32 m. Ragnhild Andersen, f. 20. Maj 02 i Fredericia. 1. Maj 33 Brandmand i Favstrup friv. Brandv.



Iversen, Martin, Brandmand, Medhjælper; f. 3. Febr. 11 i Haderslev; S. af Husmand Anton Sofus I. og Hustru Metha Marie, f. Dall. 1. Maj 28 Brandmand i Favstrup friv. Brandv.; 31 udtraadt p. G. af Bortrejse; 1. Maj 35 Brandmand smst.

Jensen, Oskar Kristoffersen, Brandmand, Arbejdsmand; f. 11. April 99 i Bregninge paa Taasinge; g. 2. Febr. 25 m. Johanne Caroline



Kindtze, f. 14. Dec. 95 i Haderslev. Maj 34 Brandmand i Favstrup friv. Brandv.



Kay, Jørgen Paulsen, Sprøjtefører, Landmand; f. 1. Maj 95 i Haderslev; S. af Pensionist Jørgen Paulsen K. og Hustru Ellen Kjestine, f. Lindberg; g. 30. Nov. 28 m. Anna Sofie Linkhusen, f. 22. Dec. 01 i Varnæs. 1. Maj 21 Sprøjtefører i Favstrup friv. Brandv.; 31. Okt. 24 udtraadt af Værnet; 1. Maj 32 Brandmand; 1. Maj 34 Sprøjtefører smst.; Jernkorset 2. Kl.; Hanseatisk Fortjenst-Kors.

Kipp, Hans Frederik, Brandmand, Arbejdsmand; f. 23. Dec. 08 i Kolstrup; S. af Arbejdsmand Hans F. K. og Hustru Ane Katrine, f. Sørensen; g. 6. Aug. 33 m. Frida Marie Rath, f. 22. Juli 06 i Brandstrup pr. Rødding. 1. Maj 26 Brandmand i Favstrup friv. Brandv.; 27 udtraadt af Værnet; 33 Brandmand smst.



Larsen, Niels, Brandmand, Landmand; f. 25. Dec. 09 i Hvinderup; S. af Landmand Andreas L. og Hustru Charlotte, f. Bruhn. 1. Maj 28 Brandmand i Favstrup friv. Brandv.; 1. Maj 31 Hornist; 33 Sprøjtefører; 1. Maj Brandmand smst.

Paulin, Hans; Reserve-Stigefører, Landmand; f. 16. Nov. 02 i Lejerskov; S. af Gaardejer Mads P. og Hustru Karen, f. Mortensen. 1. Maj 23 Brandmand i Favstrup friv. Brandv.; 1. Maj 33 Reserve-Stigefører smst.

Paulsen, Johannes, Stigefører, Landmand; f. 17. Jan. 04 i Favstrup; S. af Landmand Johs. P. og Hustru Hansine, f. Dau. 1. Maj 22 Brandmand i Favstrup friv. Brandv.; 1. Maj 31 Stigefører smst.



Petersen, Hans, Motorfører, Vognmand; f. 29. Okt. 03 i Favstrup; S. af Smed Nicolai P. og Hustru Anna, f. Søndergaard; g. 24. Nov. 29 m. Emma Hansine Krogh, f. 31. Aug. 1900 i Bolderslev. 1. Maj 21 Hornist i Favstrup friv. Brandv.; 1. Maj 31 Motorfører smst.

Petersen, Karl, Hornist, Arbejdsmand; f. 28. Juni 13 i Favstrup; S. af Smedemester Nicolaj P. og Hustru Anna, f. Søndergaard; g. 16. Aug. 35 m. Jenny Lund, f. 14. Nov. 14 i Vojens. 1. Maj Brandmand i Favstrup friv. Brandv.; 1. Maj 33 Hornist smst.



Petersen, Nicolaj, Reserve-Stigefører, Arbejdsmand; f. 20. Febr. 06 i Tyrstrup; S. af Smedemester Nicolai P. og Hustru Anna, f. Søndergaard; g. 28. Okt. 33 m. Maren Gram, f. 12. Nov. 06 i Neder-Jersdal. 1. Maj 21 Brandmand i Favstrup friv. Brandv.; 1. Maj 32 udtraadt af Værnet; 1. Maj 34 Reserve-Stigefører smst.



Thygesen, Harald Christian, Brandmand, Landmand; f. 6. Juli 02 i Hesselballe; S. af Proprietær Axel T. og Hustru Agnete Johanne, f. Bonnesen. 1. Maj 30 Brandmand i Favstrup friv. Brandv.

HØJER BRANDVÆSEN

Højer: Flække i Tønder Amt. 1.109 Indbyggere.

Højer frivillige Brandværn er oprettet i 1879.

Styrken bestaar af 1 Brandinspektør, 1 Stedfortræder, 1 Sekretær, 1 Kasserer, 1 Montør, 1 Stigefører, 1 Sprøjtefører, 1 Kapelmester og 33 Menige.

Der findes ingen fast Stationsvagt. Mandskabet tilkaldes ved Hornsignaler. Udryknings-tid c. 5 Min.

Brandmateriel: 1 Motorsprøjte (800 M/L), 1 Haandkraftsprøjte (400 M/L), 1 mek. Stige m.m. Der raades over 900 m Slange (200 m 3" og 700 m 2"). Røgbeskyttelse: 2 Filtermasker.

11 Brandhaner, der staar under et Tryk af 5 Atm.

Højer Brandvæsen er ikke Oplandsbrandvæsen for omliggende Kommuner.

Brandvæsenet har c. 2 Udrykninger om Aaret.

Der findes c. 1.100 Indbyggere i det af Brandvæsenet dækkede Omraade.

Adresser og Telefoner:

Brandinspektør: Smedemester D. D. Sibbersen, Kovej 5, Telf. 29.

Stedfortræder: Snedker S. C. Lützen, Strandvej.

Alarmtelefon: »*Ildebrand!*«



Sibbersen, Dycke Dellef, Brandinspektør, Smedemester, 25 Aars Jubilæumstegn; f. 18. Marts 70 i Rodenæs; S. af Arbejder Pal Heinrich S. og Hustru Juliane Kristine, f. Nissen; g. 14. Aug. 95 m. Andrea Kristine Rasmussen. f. 2. Okt. 70 i Visby. 96—07 Menig i Sprøjteafd. i Højer; 07—10 Sprøjtefører og Stedfortr. for Kaptajnen; siden 10 Brandinspektør i Højer friv. Brandværn.



Asmus, Heinrich, Menig, Blikkenslagermester; f. 16. Juni i Vitzwort; S. af Arbejder Peter Johan A. og Hustru Amalie Asmus; g. 10. Jan. m. Helene Boysen, f. 20. Febr. Siden 19. April 19 Menig i Stigeafd. i Højer friv. Brandv.



Lützen, Poul Christian, Stedfortræder for Kaptajnen, Snedker; 25 Aars Jubilæumstegn; f. 21. Feb. 82 i Højer; S. af Vognmand Wolf L. og Hustru Marie, f. Paulsen; g. 23. Jan. 07 m. Olga Piper, f. 3. Nov. 83 i Eksted. 12. Marts 05 Menig i Stige afd. i Højer friv. Brandv.; siden Stedfortræder for Stigeføreren; siden Stedfortræder for Kaptajnen smst.



Carstensen, Hans, Menig, Husmand; f. 27. April 93 i Højer; S. af Vognmd. Carsten C. og Hustru Margrethe, f. Nielsen; g. 13. Dec. 29 m. Marie Johansen, f. 28. Aug. 05 i Vestre, Tysk-

land. Siden 27. Marts 24 Menig i Stigeafd. i Højer friv. Brandv.



Christensen, Karl Martin Christian, Menig og Motorpasser, Mekaniker; f. 19. Maj 04 i Braderup; S. af Arbejdsmd. August C. og Hustru Ida Margrethe, f. Pørksen; g. 27. Nov. 27 m. Caroline Sophie Andresen, f. 30. Marts 98 i Ubjerg. Siden 11. Marts 32 Menig i Sprøjteafd. i Højer friv. Brandv.; (Medhjælper v. Motorsprøjten) smst.



Juli 05 i Højer. Siden 30. Nov. 24 Musiker i Højer friv. Brandv.



Feddersen, Christian Ewald, Menig, Skomager; f. 20. Nov. 1900 i Flensborg; S. af Vognmd. Albrecht F. og Hustru Elene, f. Lorenzen; g. 18. Nov. 27 m. Anna Margrethe Hansen, f. 6. Maj 04 i Højer. Siden 30. Nov. 27 Menig i Stigeafd. i Højer friv. Brandv.



Christiansen, Christian Ditlef, Musiker og Sekretær, Arbejder; f. 25. Febr. 1900 i Højer; S. af Kirketjener Nikolai C. og Hustru Lene, f. Meyer; g. 28. Sept. 28 m. Johanne Cathrine Beck, f. 5. Juni 04 i Arild. 19—25 Menig i Sprøjteafd. i Højer friv. Brandv.; siden 25 Musiker, og siden 29 Sekretær og Redskabsmester smst.



Hansen, Anton Christian, Menig, Skomager; f. 2. Nov. 96 i Højer; S. af Kirketjener Christian Bendix H. og Hustru Mette Marie, f. Carlsen; g. 16. Maj 22 m. Ida Schultz, f. 29. Aug. 97 paa Sild. Siden 1. Aug. 21 Menig i Stigeafd. i Højer friv. Brandv.



Christiansen, Heinrich Asmus, Menig, Arbejder; f. 23. Juli 01 i Sød; S. af Bagermester Hans Friedr. C. og Hustru Karoline Kristine, f. Jesen; g. 6. April 27 m. Marie Kristine Asmus, f. 11. Dec. 17 i Høsum. Siden 13. Jan. 26 Menig i Stigeafd. i Højer friv. Brandv.



Eckholdt, Frederik Diedrich, Musiker, Vognmand; f. 24. Juli 06 i Højer; S. af Landmd. Hans Christian E. og Hustru Ingeline, f. Marscheider; g. 6. Maj 32 m. Nelly Margrethe Frandsen, f. 9.

Hansen, Jens Peter, Stedfortræder for Stigefø-
reren, Snedker; 25 Aars Jubilæumstegn; f. 27. Juni 79 i Emmeslev; S. af Tagtækker Peter H. og Hustru Ane Margrethe, f. Nielsen; g. 6. Nov. 03

m. Caroline Lützen, f. 19. Dec. 76 i Højer. Siden 23. Okt. 04 Stedfortræder for Stigeføreren i Højer friv. Brandv.



Hansen, Mads, Sprøjtefører, Husmand; 25 Aars Jubilæumstegn; f. 25. Nov. 73 i Sønder Sejerslev. Indtraadt i Værnet i 1901.



Hansen, Peter Martin, Musiker, Snedker; f. 28. Okt. 12 i Højer; S. af Snedkerm. Jens Peter H. og Hustru Caroline, f. Lützen. Siden 11. Maj 33 Musiker i Højer friv. Brandv.

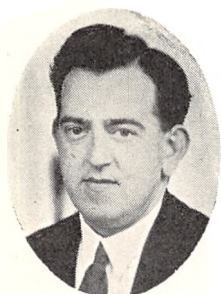

Heil, Johannes, Menig, Bødkermester; f. 22. Marts 04 i Højer; S. af Bødkerm. Niels Hansen H. og Hustru Elisabeth, f. Heil; g. 10. Okt. 31 m. Birtha Jensen, f. 21. Juni 05 i Helsing. Siden 30. Nov. 27 Menig i Sprøjteafd. i Højer friv. Brandv.



Jacobsen, Christian Christensen, Menig, Chauffør; f. 22. Juni 05 i Fredericia; S. af Kusk Niels

Peter J. og Hustru Marie Sofie, f. Schou; g. 15. Dec. 34. Kirstine Knudsen, f. 10. Nov. 14 i Rudebøl. Siden 6. Juli 32 Menig i Sprøjteafd. i Højer Brandv.



Jensen, Christian, Menig, Blikkenslager. 29. Jan. 33 Brandmand i Rudbøl Brandv. Siden 15. Juni 34 Menig i Sprøjteafd. i Højer friv. Brandv.



Jensen, Jakob, Menig, Arbejder; f. 2. Marts 07 i Højer; S. af Landmand Andreas J. og Hustru Anna, f. Hansen; g. 27. Okt. 29 m. Elfrida Elisa Dorothea Hein, f. 24. Okt. 10 i Kiel. Siden 1. April 31 Menig i Sprøjteafd. i Højer friv. Brandv.



Jensen, Peter Lausten, Motorfører, Mekaniker; f. 21. Febr. 91 i Emmerslev; S. af Vognmand Jes Lassen J. og Hustru Marie Kirstine, f. Schmidt; g. 4. Dec. 20 m. Henriette Ingeline Christiansen, f. 4. Okt. 99 paa Sild. Siden 20. Marts 24 Motorfører i Højer friv. Brandv.

Jürgensen, Ivar Nielsen, Menig, Væver; S. af Arbejder Boh J. og Hustru Louise; g. m. Kje-

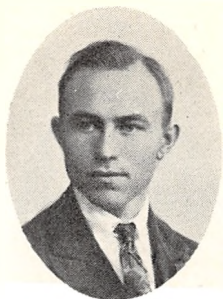

stine Hansine J. Siden 1. Juni 35 Menig i Sprøjteafd. i Højer friv. Brandv.



Siden 12. Aug. 23 Menig i Sprøjteafd. i Højer friv. Brandv.



Jørgensen, Laust Enevold; f. 7. Nov. 98 i Daler Sogn; S. af Arbejder Ole J. og Hustru Mathilde Maria, f. Hansen; g. 11. Febr. 27 m. Frida Petersen, f. 22. April 05. Siden 11. Marts 32 Menig i Højer friv. Brandv.

Krohn, Johan Heinrich Georg, Stedfortræder for Sprøjteførereren, Arbejder; f. 1. Dec. 87 i Heidgraven; S. af Landmand Heinrich K. og Hustru Anna Krohn; g. 22. April 27 m. Caroline Kathrine Sørensen, f. 26. April 97 i Dahr. Siden 30. Marts 24 Stedfortræder for Sprøjteførereren i Højer friv. Brandv.



Lessow, Andreas, Snedkermester, fhv. Sekretær og Kasserer, 25 Aars Jubilæumstegn; f. 30. Sept. 65 i Højer; S. af Skrædermester Franz L. og Hustru Anna Chr., f. Andersen; g. 25. Nov. 95 m. Dorothea Franze. Siden 1. April 92 Medlem af det friv. Brandværn i Højer.

Lorensen, Karl Martin, Menig, Markmand; f. 10. Marts 06 i Braderup; S. af Snedker Jakob L. og Hustru Karoline, f. Bossen; g. 4. April 31 m. Nicoline Andersen, f. 28. Febr. 07 i Tykskov.



Lützen, Søren Carsten, Menig, Snedker; 25 Aars Jubilæumstegn; f. 27. Aug. 74 i Højer; S. af Vognmd. Wolf L. og Hustru Marie, f. Paulsen; g. 13. Maj 02 m. Emma Petersen, f. 15. Aug. 77 i Højer. Siden 01 Menig i Stigeafd. i Højer friv. Brandv.



Lützen, Wolf, Menig (Kasserer), Snedker; f. 26. Jan. 03 i Højer; S. af Snedker Søren L. og Hustru Emma, f. Petersen. Siden 24 Menig i Sprøjteafd. (Kasserer) i Højer friv. Brandv.



Mikkelsen, Boy Hansen, Menig, Arbejder; f. 17. Marts 03 i Østerby; S. af Vognmand Mathias M. og Hustru Anna Grethe Mikkelsen; g. 26. Juli 26 m. Hanne Knudsen, f. 21. Nov. 04 i Rosenkranz. Siden 30. Nov. 27 Menig i Sprøjteafd. i Højer friv. Brandv.



Müller, Adolf Petersen, Menig, Slagter; f. 17. Maj 03 i Højer; S. af Slagter Andreas M. og Hustru Metha, f. Petersen; g. 30. Juli 33 m. Agnes Marie Jensen, f. 25. Okt. 05 i Emmeslev. Siden 7. Dec. 27 Mening i Stigeafd. i Højer Brandv.



Nielsen, Ewald, Musiker, Arbejder; f. 24. Okt. 99 i Højer; S. af Tagtækker Mathias N. og Hustru Kirstine Marie, f. Lorenzen; g. 22. Maj 25. m. Marie Hansine Andersen, f. 25. Maj 01 i Tinum pr. Sild. Siden 20. Marts 25 Musiker i Højer friv. Brandv.



Nielsen, Johan Jørgen, Musiker, Væver; f. 14. Jan. 13 i Højer; S. af Arbejdsmand Jørgen N. og Hustru Caroline, f. Clausen. Siden 31 Musiker i Højer friv. Brandv.



Nielsen, Knudsen Peter, Menig, Skorstensfejer; f. 17. Okt. 08 i Daler; S. af Husmand Nikolai

N. og Hustru Maren, f. Schøtt; g. 27. Marts 32 m. Hanna Luise Petersen, f. 18. Jan. 08 i Højer. Siden 27 Menig i Stigeafd. i Højer friv. Brandv.



Nielsen, Mathias Carstensen, Saniteter, Tagtækker; 25 Aars Jubilæumstegn; f. 11. Nov. 62 i Rudebøl; S. af Snedker Andreas Evald N. og Hustru Marie Kathrine, f. Frandsen; g. 5. Maj 91 m. Kirstine Marie Lorenzen, f. 24. Marts 64 i Højer. Siden 5. Juli 91 Musiker, nu Saniteter i Højer friv. Brandv.



Nissen, Hans Peter, Musiker, Arbejder; f. 26. Aug. 99 i Agerskov; S. af Murer Asmus N. og Hustru Kirstine, f. Petersen; g. 5. Juli 30 m. Christine Anette Kjeldsen, f. 9. Dec. 11 i Højer. Siden 32 Musiker i Højer friv. Brandv.



Oden, Conrad Heinrich, Menig, Muremester. 25 Aars Jubilæumstegn; f. 1. Maj 79 i Lütjenburg; S. af Murer Fritz O. og Hustru Augusta, f. Makoben; g. 18. Dec. 93 m. Marie Sophie Jessen, f. 24. April 78 i Hjerpsted. Siden 17. Maj 01 Menig i Stigeafd. i Højer friv. Brandv.

Petersen, Elfried, Menig, Arbejder; f. 3. Marts 01 i Højer; S. af Arbejdsmand Peter Christian P. og Hustru Marie Magdalene, f. Lind; g. 6. Maj 22 m. Johanne Alberta Nielsen, f. 14. Maj 03 i



Flensborg. Siden 24. Juni 26 Menig i Stigeafd. i Højer friv. Brandv.



Petersen, Emil Meinhard, Menig, Bagemester; 25 Aars Jubilæumstegn; f. 18. Juli 74 i Langstoft; S. af Tømrermester Momme Chr. P. og Hustru Hanna Luise, f. Christiansen; g. 9. Aug. 03 m. Anna Maria Margaretha Helwig, f. 20. Dec. 77 i Haderslev. Siden 4. Okt. 03 Menig i Stigeafd. i Højer friv. Brandv.



Petersen, Nicolai Peter, Menig, Arbejder; f. 26. Jan. 94 i Højer; S. af Arbejder Jens Rasmus P. og Hustru Andrejette, f. Hinrichsen; g. 14. Nov. 19 m. Bertha Boysen, f. 10. Marts 94 i Rodenes. Siden 20. Marts 25 Menig i Sprøjteafd. i Højer friv. Brandv.



Petersen, Rasmus Lauritz, Kapelmester, Snedker; f. 1. Juni 72 i Højer; S. af Snedker Peter

Knudsen P. og Hustru Anna Friederikke Petersen; g. 4. Juni 96 m. Margrethe Nielsen, f. 25. Jan. 70 i Rosenkrantz. Siden 19. Dec. 93 Kapelmester i Højer friv. Brandv.



Schikovski, Paul Joseph, Menig, Arbejder; f. 20. Juli 89 i Breslau; S. af August S.; g. 13. Okt. 13 m. Nicoline Rieber, f. 27. Maj 19 i Sønderløgum. Siden 4. April 19 Menig i Sprøjteafd. i Højer friv. Brandv.

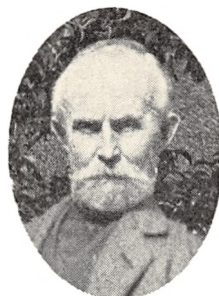

Schmidt, Andreas Mikkelsen, fh. Tøjmester; 25 Aars Jubilæumstegn; f. 23. Juli 57 i Gallehus; S. af Landmand Mikkil Andersen S. og Hustru Bodil, f. Thomsen; g. 31. Okt. 79 m. Anna Marie Andersen, f. 14. Okt. 57 i Højer. 1. April 82 Medlem af Højer friv. Brandv.



Weigang, Franz Joseph, Menig, Skorstensfejermester; f. 6. Febr. 97 i Højer; S. af Skorstensfejermester Franz W. og Hustru Elisabeth, f. Scharff; g. 20. April 25 m. Ingeborg Nielsen, f. 4. Okt. 1900 i Daler. Siden 1. Aug. 21 Menig i Stigeafd. (tidligere Sekretær) i Højer friv. Brandv.

HØRSHOLM BRANDVÆSEN

Hørsholm: Sognekommune i Frederiksborg Amt. 4.124 Indbyggere.

Hørsholm Brandvæsen er oprettet i 1907.

Styrken bestaar af 1 Brandinspektør, 1 Vicebrandinspektør, 1 Brandmester, 2 Holdførere og 10 Brandmænd.

Der findes ikke fast Stationsvagt. Mandskabet tilkaldes ved Sirene. Udrykningstid c. 3 Min.

Brandmateriel: 2 Motorsprøjter m.m. Der raades over 1.075 m Slange (650 m 3" og 425 m 2"). Røgbeskyttelse: 1 Iltapparat og 10 Filtermasker.

25 Stk. 3" og 25 Stk. 2" Brandhanner, der staar under et Tryk af c. 3 Atm.

Der er afsluttet Overenskomst om gensidig Hjælp med Birkerød og Søllerød kommunale Brandvæsen samt med Zoneredningskorpset.

Hørsholm Brandvæsen er ikke Oplandsbrandvæsen for andre Kommuner.

Brandvæsenet har c. 15—20 Udrykninger om Aaret.

Kommunens samlede Udgifter til Brandvæsenet andrager aarligt c. 8.500 Kr.

Der findes c. 4.000 Indbyggere i det af Brandvæsenet dækkede Omraade.

Adresser og Telefoner:

Brandinspektør: O. Jørgensen, Skovvænget 11, Telf. 348.

Vicebrandinspektør: P. N. Sørensen, Hovedgaden 17, Telf. 268.

Kontor: Raadhuset.

Brandstation: Seltersvej.

Alarmtelefon: Hørsholm 348 og 368.



Jørgensen, Oluf C. P., Brandinspektør, Tekn. Assistent v. Hørsholm Kommune; f. 16. Juli 77 i Malmø; S. af Stenhuggermester Lars Peter J. og Hustru Bothilde, f. Jungberg; g. 11. Maj 07 m. Agnete Olsen, f. 6. Juli 84 i Hørsholm. Siden 1. Sept. 07 Brandmand i Hørsholm; fra 1. Jan. 20 Brandinspektør smst.

Sørensen, P. N., Vicebrandinspektør, Tømrermester; f. 7. Jan. 82. Brandmand i Hørsholm fra Sept. 07, Vicebrandinspektør fra 1. Nov. 35.

Andersen, Ernst Wiuff, Straalemester, Smedemester; f. 1. Marts 1900 i Hørsholm; S. af Smedemester Anders Peter Wiuff A. og Hustru Laurine, f. Andersen. Ugift. Siden 28 Brandmand i Hørsholm. Siden 33 Næstformd. i Hørsholm Ungdomsforening.

Andersen, Niels Hans, Brandmand, Snedkermester; f. 20. Febr. 95 i Karlebo pr. Kokkedal; S. af Grd. Jørgen A. og Hustru Petra Hansine, f. Petersen; g. 8. Dec. 18 m. Anna Kristine Hansen, f. 20. Sept. 96 i Bloustrød. Siden 1. April 21 Brandmand i Hørsholm.

Christiansen, Ejler Treidder, Straalemester, Maskinsnedker; f. 25. Sept. 90 i Tyrested pr. Horsens; S. af pens. Fængselsportner Jens C. og Hustru Kirstine, f. Petersen; g. 10. Dec. 16 m. Mette Marie Jensen, f. 5. Jan. 92 i Meilstrup pr. Rønnede. Brandmand i Hørsholm, senere Straalemester smst.

Guhle, Aage Ehrenfried, Brandmand, Glarmester; f. 26. Dec. 09 i Hørsholm; S. af Glarmester Ehrenfried G. og Hustru Camilla, f. Nielsen; g. 26. Dec. 31 m. Iris Sangill, f. 28. Marts 11 i Hørsholm. Brandmand i Hørsholm.



Hansen, Thomas Herman, Sprøjtemester, Portner; f. 10. Jan. 79 i Rejstrup, Sjælland; S. af Arbmd. Jens H. og Hustru Sofie Hansen; g. 10. April 04 m. Emma Mathilde Olsen, f. 15. Nov. 75 i Bacharyd, Bleking. Siden 1. Maj 21 Sprøjtemester i Hørsholm.

Hess, Jens, Sprøjtefører, Blikkenslagermester; f. 26. April 96 i Roskilde; S. af Cigarmager Jacob H. og Hustru Frederikke, f. Hansen; g. 28. Dec. 24 m. Elisabeth Pedersen, f. 14. Nov. 93 i Usse- rødt. 1. April 26 Brandmand i Hørsholm; siden 1. Nov. 27 Sprøjtefører smst.

Jensen, Th., Brandmand, Fiskehandler; f. 8. Maj 82. Brandmand i Hørsholm.

Jørgensen, Marinus, Brandmand, Murersvend; f. 14. Febr. 95 i København; S. af Fisker Jens J. og Hustru Stine Marie, f. Andersen; g. 19. Sept. 20 m. Jensine Marie Nielsen, f. 10. Febr. 97 i Fredensborg. Siden 29 Brandmand i Hørsholm. Siden 34 Medl. af Skolekomm. i Hørsholm.

Knudsen, Marius, Brandmand, Inkassator; f. 29. Dec. 94 i Sorø; S. af Tøffelmager Hans K. og Hustru Karen, f. Olsen; g. 23. Okt. 21 m. Astrid Nilsson, f. 21. April 99 i Karlshamn. Brandmand i Hørsholm.

Nielsen, Gudmund, Brandmand, Tømmermester; f. 28. Aug. 02 i Birkerød; S. af Tømmermester Axel N. og Hustru Helga, f. Frederiksen; g. 27. Aug. 32 m. Solveig Rosenø, f. 30. April 03 i Slagelse. Brandmand i Hørsholm.

Pedersen, Kai, Sprøjtefører, Snedkermester; f. 21. Juli 94 i Fredensborg; S. af Gartner Niels

P. og Hustru Johanne Christiane, f. Jensen; g. 31. Okt. 26 m. Adrienne Andersen, f. 10. Sept. 96 i Odense. Siden 1. April 22 Brandmand i Hørsholm; siden 27 Sprøjtefører smst.



Petersen, Peter, Brandmand, Arbejdsmand; f. 16. Maj 85 i Karlebo pr. Kokkedal S. af Fabrikarb. Jørgen P. og Hustru Ida Charlotte, f. Rødstrøm; g. 15. Marts 08 m. Agnes Andersen, f. 4. Sept. 86 i Usserød. Brandmand i Hørsholm.

H Ø R U P B R A N D V Æ S E N

Hørup: Sognekommune i Sønderborg Amt. 1.383 Indbyggere.

Hørup Sogns frivillige Brandværn er oprettet i 1933.

Styrken bestaar af 1 Kaptajn, 1 Delingsfører, 1 Sprøjtefører, 1 Stigefører, 1 Straalefører, 1 Ordensfører og 23 Menige.

Der findes ikke fast Stationsvagt. Mandskabet tilkaldes ved Sirene og Hornsignaler. Udrykningstid c. 3 Min.

Brandmateriel: 1 Haandtryksprøjte, 1 mek. Stige m. m. Der raades over 210 m 2" Slange. Røgbeskyttelse: 1 Filtermaske.

Hørup Brandvæsen er ikke Oplandsbrandvæsen for andre Kommuner.

Brandvæsenets aarlige Udgifter andrager c. 1.000 Kr.

Der findes c. 1.400 Indbyggere i det af Brandvæsenet dækkede Omraade.

Adresser og Telefoner:

Kaptajn: Bygmester Nis Nissen, Telf. 2.

Stedfortræder: Gaardejer Chr. Nør.

Kontor: Hos Brandinspektøren.

Brandstation: Hørup By.

Alarmtelefon: Hørup 2.

Nissen, Nis, Kaptajn, Bygmester; f. 3. Juli 85 i Hostrup Skov pr. Aabenraa; S. af Murer Jørgen N. og Hustru Christine, f. Berthelsen; g. 21. April 11 m. Cecilie Nør, f. 30. Sept. 88 i Kegnæs. 33 Kaptajn i Hørup friv. Brandv.; Tegnelærer ved Hørup og Lysabild Skole; Vurderingsmand i Grundejernes Kreditforening; Medl. af Bestyrelsen for Forsvarsbrødrene for Sønderborg og Omegn; Jernkorset II Kl.; tysk Æreskors for Frontkæmpere; østrigsk Krigsmedalje, ungarsk Krigsmedalje.

Nør, Chr., Gaardejer; f. 24. Jan. 02. Delingsfører og Kasserer i Hørup friv. Brandv.

Bladt, Chresten, Arbejder; f. 30. Marts 06. Brandmand i Hørup friv. Brandv.

Bladt, Christian, Arbejder; f. 18. Juni 97. Brandmand i Hørup friv. Brandv.

Bladt, Dominikus, Kusk; f. 26. Nov. 04. Brandmand i Hørup friv. Brandv.

Christensen, Peter, Arbejdsmand; f. 31. Maj 06. Vicefører ved Stigafdelingen i Hørup friv. Brandv.

Clausen, Chresten, Fisker; f. 23. Okt. 98. Saniteter i Hørup friv. Brandv.

Didrichsen, Jørgen, Chauffør; f. 13. Febr. 06; Brandmand i Hørup friv. Brandv.

Hansen, Hans, Arbejdsmand; f. 14. Febr. 06. Brandmand i Hørup friv. Brandv.

Hansen, Peter, Arbejdsmand; f. 6. Febr. 09. Brandmand i Hørup friv. Brandv.

Harboe, Christen, Snedker; f. 29. Sept. 99. Stigefører i Hørup friv. Brandv.

Jacobsen, Hans, Husmand; f. 31. Marts 02. Brandmand i Hørup friv. Brandv.

Jacobsen, Hans Henrik; f. 3. Aug. 06. Brandmand i Hørup friv. Brandv.

Jensen, Jørgen, Murer; f. 22 Marts 10. Brandmand i Hørup friv. Brandv.

Jensen, Nicolaj, Husmand; f. 3 April 06. Brandmand i Hørup friv. Brandv.

Jessen, Heinrich, Arbejdsmand; f. 21. Dec. 10. Brandmand i Hørup friv. Brandv.

Jørgensen, Jørgen, Smedemester; f. 7. Aug. 01. Brandmand i Hørup friv. Brandv.

Køhling, Peter, Smedemester, f. 20. April 1900. Vicefører ved Sprøjteafdelingen i Hørup friv. Brandv.

Mathiesen, Christian, Arbejder; f. 16. Aug. 14. Brandmand i Hørup friv. Brandv.

Møller, Carl, Arbejdsmand; f. 28. Maj 04. Vicefører ved Ordensafdelingen i Hørup friv. Brandv.

Møller, Jørgen, Arbejdsmand; f. 5 Nov. 87. Fører for Ordensafdelingen i Hørup friv. Brandv.

Nielsen, Heinrich, Arbejdsmand; f. 12. Febr. 03. Brandmand i Hørup friv. Brandv.

Olsen, Johannes, Arbejdsmand; f. 6. Juli 05. Vicefører ved Straaleafdelingen i Hørup friv. Brandv.

Paulsen, Henning, Vejmænd; f. 25. Nov. 85. Straalefører i Hørup friv. Brandv.

Phillip, Peter, Arbejdsmand; f. 13. April 1900. Brandmand i Hørup friv. Brandv.

Poulsen, Johan, Murer; f. 20. Febr. 10. Brandmand i Hørup friv. Brandv.

Schmidt, Peter, Arbejdsmand; f. 3. Juni 05. Brandmand i Hørup friv. Brandv.

Stelzner, Christian, Arbejdsmand; f. 30. Nov. 05. Brandmand i Hørup friv. Brandv.

Valentin, Christen, Gæstgiver; f. 25. Aug. 80. Sprøjtefører i Hørup friv. Brandv.

JEJSSING BRANDVÆSEN

Jejssing. Landsby i Hostrup Kommune, Tønder Amt.

Jessing og Hostrup frivillige Brandværn er oprettet i 1927.

Styrken bestaar af 1 Kaptajn, 1 Sprøjtefører, 1 Stigefører, 1 Reservefører, 1 Sekretær og 24 Menige.

Der findes ikke fast Stationsvagt. Mandskabet tilkaldes pr. Telefon og ved Hornsignaler. Udrykningstid 3—4 Min.

Brandmateriel: 1 Haandtryksprøjte m. m. Der raades over 250 m 2" Slange.

Jejssing Brandvæsen er ikke Oplandsbrandvæsen for andre Kommuner.

Brandvæsenet har c. 3 Udrykninger om Aaret.

Brandvæsenets aarlige Udgifter andrager c. 200 Kr.

Der findes c. 1000 Indbyggere i det af Brandvæsenet dækkede Omraade.

Adresser og Telefoner:

Kaptajn: Smedemester S. Sørensen.

Stedfortræder: Gaardejer Hans Korsgaard.

Kontor: Gaardejer Jes Michelsen.

Brandstation: Mejeriet.

Alarmtelefon: *Jejssing 2218*.

Sørensen, Søren, Kaptajn, Smedemester; f. 15. Marts 90 i Østerby, Daler Sogn; S. af Husmd. Peter S. og Hustru Anna, f. Andersen; g. 15. Juni 18 m. Christine Marie Bonnholt, f. 25. Febr. 95 i Vester Høist. Siden 27 Kaptajn ved Jejssing Brandv.

Korsgaard, Hans, Sprøjtefører, Landmand; f. 17. Dec. 90 i Jejssing; S. af Landmd. Lorenz K. og Hustru Anne Marie, f. Mathisen; g. 15. April 24 m. Frederikke Hansen, f. 18. Aug. 95

i Lendemark. Siden 27 Næstkommanderende v. Jejssing Brandv.

Albrechtsen, Peter, Brandmand, Arbejdsmand.

Andersen, Georg, Brandmand, Landmand.

Andresen, Karl, Brandmand. Købmand.

Berg, Hans, Sprøjtemester, Arbejdsmand; f. 10. Maj 06 i Jejssing; S. af Bager Peter Han-

sen og Hustru Adele, f. Berg; g. 29. April 30 m. Anna Andersen, f. 1. Maj 08 i Østerby. Siden 31 Brandmand i Jeissing Brandv.

Christensen, Christian, Stigefører, Vejformand; f. 4. Dec. 97 i Graasten; S. af Arbejder Peter C. og Hustru Kathrine, f. Brodersen; g. 14. Okt. 21 m. Anne Margrethe Sørensen, f. 26. Aug. 99 i Østerby. Siden 27 Brandmand i Jeissing Brandv.

Christensen, Georg, Brandmand, Skomager.

Clausen, Rasmus, Brandmand; f. 11. Okt. 05 i Visby; S. af Husmd. Jørgen C. og Hustru Marie, f. Mathisen; g. 13. Maj 34 m. Ane Marie Andersen, f. 1. Marts 13 i Hostrup. Siden 30 Brandmand i Jeissing Brandv.

Diederichsen, Peter Christian, Brandmand, Arbejder; f. 28. Jan. 1900 i Teghale, Møgel-tænder Sogn; S. af Arbejder Asmus Desse-mar og Hustru Frederikke, f. Diederichsen; g. 22. Maj 20 m. Maria Ketelsen, f. 12. Nov. 97 i Lund, Burkal Sogn. Brandmand i Jeissing Brandv.; 23—25 Formd. for D. A. F. i Bylderup; 30—32 Bestyrelsesmedl. i S. D. F., Hestrup; 33—35 Formd. for S. D. F., smst.

Haase, Edward, Brandmand, Arbejder; f. 21. Juli 89 i Burkal; g. 26. Marts 20 m. Marie Jørgen, f. 25. Febr. 90 i Arentoft. Brandmand i Jeissing Brandv.



Jacobsen, Jens Peter, Sprøjtefører, Husmand; f. 24. Jan. 90 i Wennemos; S. af Rentier Niels J. og Hustru Cathrine Jacobsen, f. Hansen; g. 9. Jan. 21 m. Marie Margrethe Jacobsen, f. 17. Juli 88 i Tidsholm. Siden 27 Sprøjtefører i Jeissing Brandv.

Jensen, Hans, Brandmand, Husmand.

Jensen, Julius, Brandmand, Arbejdsmand.

Johannsen, Nis, Brandmand, Landmand; f. 23. Marts 1900 i Westre; S. af Landmd. Carsten J. og Hustru Anna, f. Nissen; g. 3. Marts 23 m. Ingeborg Maria Hansen, f. 31. Maj 05 i Rends. Brandmand i Jeissing Brandv.; 29—33 Medl. af Bestyrelsen i Hjælpekassen.

Lorenzen, K., Brandmand, Gaardejer.

Mortensen, Herman, Brandmand, Karetmager.

Michelsen, Jes, Sekretær, Gaardejer; f. 10. Maj 96 i Jeissing; S. af Grdj. Christian M. og Hustru Mette Marie, f. Jespersen; g. 26. Maj 28 m. Anna Linnet, f. 14. Dec. 03 i Roj pr. Møgel-tønder. 8. Juni 26 Sekretær og Kasserer, Medl.

af Bestyrelsen; 26 Medl. af Best. for Selsk. og Ungdomsføren. f. Højby Sogn; 34 Medl. af Best. for Slojs Hereds Landboforening; 33 Formd. for Dansk Samfund for Hostrup Sogn. Tysk Jern-kors II Kl.



Michelsen, Nicolaj, Brandmand, Landmand; f. 22. Dec. 1900 i Jeissing; S. af Grdj. Christian M. og Hustru Mette Marie, f. Jespersen. Brandmand i Jeissing Brandv.



Rossen Hansen, Chr., Reservefører, Arbejdsmand; f. 13. Nov. 79 i Jeissing; S. af Vognmd. Chr. R. og Hustru Johanne, f. Thomsen; g. 23. Febr. 14 m. Vilhelmine Rossen, f. 29. Okt. 83 i Aisleve ved Varde. Siden 98 Brandmand i Jeissing; senere Stigefører smst. Jubilæumstegn for 25 og 30 Aar.

Sørensen, Anders, Brandmand, Arbejdsmand.

Sørensen, Søren, Brandmand, Arbejdsmand.

Thomsen, Andreas, Brandmand, Maler; f. 26. Jan. 99 i Jeissing; S. af Maler Peter T. og Hustru Dorothea, f. Jessen. Siden 29 Brandmand i Jeissing.

Thomsen, Jakob, Brandmand, Husmand; f. 31. Maj 04 i Sønderborg; S. af Postbud Hans T. og Hustru Anna, f. Thomsen; g. 31. Maj 30 m. Anna Christine Damgaard, f. 18. Dec. 05 i Nolde. Siden 31 Brandmand i Jeissing.

Thomsen, Magnus, Brandmand, Landmand; f. 11. Sept. 04 i Jeissing; S. af Maler Peter T. og Hustru Dorothea, f. Jessen. Brandmand i Jeissing.

Tranekjer, Hans, Brandmand, Tjenestekarl.

Tranekjer, Jens, Brandmand, Snedker.

Tranekjer, Peter, Brandmand, Bagermester.

Wollesen, Joh., Brandmand, Malermester.

Wollesen, Peter, Brandmand, Arbejdsmand.

JELS BRANDVÆSEN

Jels. Sognekommune i Haderslev Amt. 1.845 Indbyggere.

Jels frivillige Brandværn er oprettet i 1907.

Styrken bestaar af 1 Brandinspektør, 2 Førere, 1 Sprøjtemester, 1 Straalemester og 25 Menige.

Der findes ikke fast Stationsvagt. Mandskabet tilkaldes pr. Telefon og ved Hornsignaler. Udrykningstid 3—5 Min.

Brandmateriel: 1 Motorsprøjte, 1 mek. Stige m. m. Der raades over 250 m 3" Slange. Røgbeskyttelse: 3 Filtermasker.

7 Brandhaner.

Jels Brandvæsen er ikke Oplandbrandvæsen for andre Kommuner.

Brandvæsenet har c. 3 Udrykninger om Aaret.

Brandvæsenets aarlige Udgifter andrager c. 200 Kr.

Der findes c. 1.800 Indbyggere i det af Brandvæsenet dækkede Omraade.

Adresser og Telefoner:

Brandinspektør: Blikkenslagermester Johan Lastein.

Vicebrandinspektør: Snedkermester Nis Skov.

Kontor: Hos Brandinspektøren.

Brandstation: Jels.

Alarmtelefon: Jels 27.

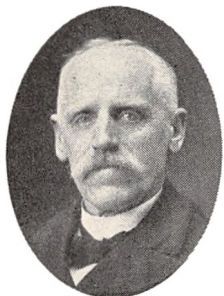

Lastein, Johan, Brandinspektør, Blikkenslagermester; 25 Aars Jubilæumstegn; f. 19. Jan. 72 i Jels; S. af Arbejder Hans Peter L. og Hustru Kirstine, f. Therkelsdatter; g. 7. Okt. 04 m. Kathrine Wiborg, f. 19. April 76 i Skodborg, død 10. Okt. 31. 07 Brandmand i Jels friv. Brandv.; 31 Brandinspektør smst.



Bryde, Hans Adolf, Brandmand, Blikkenslagermester; f. 30. Marts 06 i Faustrup; S. af Stationsforst. Adolf B. og Hustru Elise, f. Lund; g. 16. Dec. 32 m. Käthe Munk, f. 14. Jan. 12 i Berlin. 29 Brandmand i Jels friv. Brandv.



Skov, Nis Petersen, Vicebrandinspektør, Snedkermester; f. 18. Aug. 89 i Brorsbøll; S. af Bødkermester Peter S. og Hustru Ellen, f. Meng; g. 14. Febr. 20 m. Kristine Jegsen, f. 25. Marts 86 i Jels. 20 Delingsfører i Jels friv. Brandv.



Dinesen, Thomas Andersen, Brandmand, Savskærer; f. 29. Sept. 96 i Jels; S. af Savskærer

Hans Peter D. og Hustru Kirsten Margrethe, f. Thomsen; g. 4. Jan. 24 m. Kathrine Madsen, f. 23. Maj 96 i Skovlund pr. Lintrup. 20 Brandmand i Jels friv. Brandv.

Fischer, Thomas, Tømrer. Brandmand i Jels friv. Brandv.

Gram, Andreas, Arbejdsmand. Brandmand i Jels friv. Brandv.

Grundahl, Peter, Slagtermester. Brandmand i Jels friv. Brandv.

Hansen, Chr. L., Landmand. Brandmand i Jels friv. Brandv.

Hansen, Hans, Kusk. Brandmand i Jels friv. Brandv.

Hansen, Hans E., Smedemester. Brandmand i Jels friv. Brandv.

Hansen, H. S., Chauffør. Brandmand i Jels friv. Brandv.

Hansen, Marius, Hornist, Skrædermester; f. 17. April 85 i Ask; S. af Husmd. Jakob H. og Hustru Mariane, f. Mikkelsen; g. 6. Juli 18 m. Andrea Friis, f. 13. April 88 i Grønnebæk. 20 Hornist i Jels friv. Brandv.

Hansen, Niels, Smedemester. Brandmand i Jels friv. Brandv.



Jegsen Peter, Brandmand, Malermester; 25 Aars Jubilæumstegn; f. 19. Aug. 76 i Skodborg Skov; S. af Skomager Jørgen J. og Hustru Ellen Jegsen; g. 13. April 32 m. Anna Mølleskov, f. 5. Dec. 86 i Hjarup. 07 Brandmand i Jels friv. Brandv. og Brandfogedassistent.

Jensen, Jens, Vognmand. Brandmand i Jels friv. Brandv.

Klingenberg, Johannes, Brandmand, Staldmester; f. 10. Dec. 72 i Maltbæk; S. af Slagter Thevas K. og Hustru Vilhelmine, f. Andresen; g. Febr. 19 m. Anni Felix, f. 23. Maj 92 i Rendsborg. 19 Brandmand i Jels friv. Brandv.

Køhrsen, Ernst, Malermester. Brandmand i Jels friv. Brandv.

Møller, Laue, Kornhandler. Brandmand i Jels friv. Brandv.

Ottesen, Heinrich, Malermester. Brandmand i Jels friv. Brandv.

Overbeck, Marius, Tømrermester. Afdelingsfører i Jels friv. Brandv.

Petersen, Alfred Mathias, Brandmand, Murer; f. 8. Jan. 08 i Halk; S. af Landmd. Mathias P. og Hustru Karen, f. Jensen; g. 9. Dec. 34 m. Frida Jensen, f. 26. Jan. 09 i Jels. 30 Brandmand i Jels friv. Brandv.



Petersen, Carsten, Brandmand, Skomagermester; f. 5. Dec. 91 i Medelby pr. Tønder; S. af Skomager Jørgen P. og Hustru Sophie, f. Lorentzen. 20 Brandmand i Jels friv. Brandv.



Petersen, Hans Jacob, Sprøjtemester, Mekaniker; f. 22. Okt. 93 i Medelby; S. af Skomager Hans Jørgen P. og Hustru Sophie, f. Lorentzen; g. Marts 22 m. Kathine H., f. i Jels. 20 Brandmand i Jels friv. Brandv.



Petersen, Otto Niels, Brandmand, Handelsmand; f. 14. Sept. 95 i Skodborg; S. af Landmd. Chr. P., Rødding, og Hustru Louise, f. Bøtker; g. 19 m. Mette Nygaard, f. 11. Juli 93 i Jels. 34 Brandmand i Jels friv. Brandv.

Rosenblad, Math., Murer. Brandmand i Jels friv. Brandv.



Schmidt, Johan, Kapelmester, Hotelejer; 25 Aars Jubilæumstegn; f. 17. Dec. 63 i Frørup; S. af Musiker Johan S. og Hustru Inge, f. Skovlund; g. Juni 87 m. Elisabeth Iversen, f. 10. April 59 i Vamdrup. 07 Musiker i Jels friv. Brandv.

Schmidt, Valdemar, Brandmand, Musiker; f. Juni 94 i Sommersted; S. af Hotelejer Johan S. og Hustru Elisabeth, f. Iversen; g. m. Kathrine Meyer, f. i Bredebro. Brandmand i Jels friv. Brandv.

Thode, Antonius, Ølhandler. Motorpasser i Jels friv. Brandv.



Tramm, Adolf, Brandmand, Arbejdsmand; f. 12. Juli 03 i Damholm; S. af Skomager Johannes T. og Hustru Bertha Tramm; g. 15. Maj 31 m. Kathrine Beck, f. 1. Nov. 10 i Grønnebæk. 30 Brandmand i Jels friv. Brandv.

Vølker, Ludvig, Arbejder. Brandmand i Jels friv. Brandv.

KALUNDBORG BRANDVÆSEN

Kalundborg. Købstad i Holbæk Amt. 7.565 Indbyggere.

Kalundborg faste Brandvæsen er oprettet den 1. Maj 1896.

Styrken bestaar af 1 Brandinspektør, 1 Vicebrandinspektør, 2 Assisterter og 13 Brandmænd.

Der findes ikke fast Stationsvagt. Mandskabet tilkaldes ved Klokker i Hjemmene. Udrykningstid c. 5 Min.

Brandmateriel: 1 Motorsprøjte til Hestetræk (1000 M/L), 1 Udrykningsautomobil, 1 Paa-hængsmotorsprøjte (1000 M/L), 1 Automobilsprøjte (1100 M/L Vand og 1500 M/L Skum), 5 Staalstiger m. m. Der raades over 1600 m Slange (500 m 3", 500 m 2½" og 600 m 2"). Røgbeskyttelse: 8 Filtermasker og 1 Kønig Røghjelm.

115 Brandhaner (78 underjordiske og 37 overjordiske), der staar under et Tryk af 4—6 Atm.

Kalundborg Brandvæsen er Oplandsbrandvæsen for *Refnæs* (770 Indb.), *Raklev* (2.433) og *Aarby* (1.473) Kommuner samt for *Kysthospitalet* og *Blindeinstituttet*.

Brandvæsenet har c. 15 Udrykninger om Aaret.

Kommunens samlede Udgifter til Brandvæsenet andrager aarligt c. 5.500 Kr. (Udgifter c. 6.500, Indtægter c. 1.000).

Der findes c. 12.000 Indbyggere i det af Brandvæsenet dækkede Omraade.

Adresser og Telefoner:

Brandinspektør: Stadsbygmester E. H. Nielsen, Baggraven 51, Telf. 379.

Vicebrandinspektør: Murer S. Nielsen, Baggraven 3, Telf. 137.

Kontor: Raadhuset, Telf. 190.

Alarmtelefon: Kalundborg 379.

Nielsen, Ejnar Hutzelsider, Brandinspektør, Stadsbygmester; f. 4. Febr. 88 i Kalundborg; S. af Sygekasseopkræver A. N. og Hustru Emma Kirstine, f. Hutzelsider; g. 18 m. Margrethe Lous. Uddannet som Murer 02—07; Broncemedaille for Svendestykke 07. Arbejdet i Tyskland 09. Gen-nemgaaet Det tekniske Selskabs Skole i København 12—16; Statens Tegnelerkursus 17. Si-

den 18 Forstander for Kalundborg tekniske Skole; 18—20 Murermester og Arkitekt. 19 Brandinspektør i Kalundborg; 20 Bygningsinspektør; 30 Stadsbygmester. I Bestyrelsen for tekniske Skoler paa Sjælland.

Nielsen, Sofus, Vicebrandinspektør, Murer; f. 29. Jan. 77.

Christensen, Jacob, Brandmand, Murer; f. 15. Aug. 85.

Godsk, Albert Karl, Brandmand, Murer; f. 28. Febr. 90 i Haasum; S. af Husmd. P. Chr. G. og Hustru Ane, f. Jensen; g. 5. Maj 17 m. Thyra Olsen, f. 12. Okt. 94 i Kalundborg. Siden 29 Brandmand i Kalundborg; siden 25 Medl. af Bestyrelsen for Fællesorganisationen; 20 Formd. for Murerne Fagforening; siden 29 i Ligningskommissionen; siden 35 Medl. af Hovedbestyrelsen for Murerforbundet i Danmark.



Hansen, Carl, Chauffør, Viktualiehandler; f. 25. Aug. 98 i Ourø; S. af Husjer A. H. og Hustru Ane Kirstine, f. Christoffersen; g. 21. Febr. 26 m. Maren Sofie Rasmussen, f. 5. Okt. 04 i Raklev. Siden 1. Jan. 28 Chauffør i Kalundborg Brandv.

Hjort, Henri, Brandmand, Mekaniker; f. 6. Febr. 96.

Høier, Valdemar, Brandmand, Reparatør; f. 3. Nov. 84.



Jensen, Lars Peter, Brandmand, Arbejdsmand; f. 3. Dec. 71 i Kalundborg; S. af Dampskibsdrager Niels J. og Hustru Karen, f. Sørensen; g. 31. Okt. 93 m. Marie Olsen, f. 22. Juli 65 i Skaa-ne. Siden 1. Maj 96 Brandmand i Kalundborg.

Jensen, N. J., Brandassistent, Gæstgiver; f. 7. Sept. 70.

Jørgensen, Johannes, Brandmand, Maskinarbejder; f. 2. Maj 87. Formand for Dansk Smede- og Maskinarbejder-Forbund, Kalundborg Afd. Siden 33 Medlem af Byraadet.

Lund, Hans Peter, Brandmand, Arbejdsmand; f. 25. Okt. 83 i Kalundborg; S. af Fisker H. Chr. L. og Hustru Ane Marie, f. Jensen; g. 30. Sept. 11 m. Ingeborg Jensen, f. 10. Okt. 92 i Kalundborg. Siden 1. Febr. 28 Brandmand i Kalundborg.

Madsen, Johannes Niels Jørgen, Brandmand, Cyklehandler; f. 11. Maj 97 i Sludstrup Sogn; S. af Landmd. Niels M. og Hustru Hedvig, f. Jensen; g. 11. Maj 33 m. Oda Sørensen, f. 8. Dec. 05 i Undløse. Siden 36 Brandmand i Kalundborg.

Munch, Carl, Brandmand, Murer; f. 19. Dec. 74 i Kalundborg; S. af Slagter Carl M. og Hustru Frederikke; g. 32 m. afd. Ellen Nora Risum, f. 85 i Frederiksværk. Siden 13 Brandmand i Kalundborg.

Nielsen, Carl, Brandassistent, Murermester; f. 31. Marts 89 i Kalundborg; S. af Depotarb. Rasmus N. og Hustru Ane Kathrine, f. Andersen; g. 11. Nov. 17 m. Petra Ludvigsen, f. 16. Juni 92 i Svebølle. 18 Brandmand i Kalundborg; siden 33 Brandassistent smst.



Nielsen, E. O., Brandmand, Maskinarbejder; f. 1. Juli 1900 i Rode; S. af Mejeribest. N. M. N. og Hustru Agnethe, f. Ottogren; g. 22. Nov. 25 m. Kristiane Nielsen, f. 1. Febr. 01 i Hallelev. Siden 35 Brandmand i Kalundborg.

Olsen, Robert, Brandmand, Murer; f. 4. Febr. 88.

Rasch, Hjalmar, Straalemester, Murer; f. 16. Nov. 83 i Kalundborg; S. af Fisker Johannes Emil R. og Hustru Jensine, f. Nielsen; g. 8. Juni 07 m. Birgitha Meyer, f. 4. Sept. 85 i Fredericia. 13 Brandmand i Kalundborg; siden 15 Straalemester smst.; siden 04 Medl. af Bestyrelsen for Murerne Fagforening; 32—35 Formd. og Stifter af Jagtforeningen.

KERTEMINDE BRANDVÆSEN

Kerteminde. Købstad i Odense Amt. 3.216 Indbyggere.

Kerteminde Brandvæsen er oprettet i 1915.

Styrken består af 1 Brandinspektør, 1 Vicebrandinspektør, 3 Assistenten og 8 Brandmænd.

Den faste Stationsvagt bestrides af Falcks Redningskorps, med hvilket der samarbejdes. Resten af Mandskabet tilkaldes ved Klokker i Hjemmene. Udrykningstid c. 3 Min.

Brandmateriel stilles til Raadighed fra Redningskorpset. Der kan disponeres over 1 Automobilsprøjte og 1 Paahængsmotorsprøjte. Der raades over 410 m Slange (60 m 3" og 350 m 2"). Røgbeskyttelse 3 Filtermasker.

35 Brandhaner.

Kerteminde Brandvæsen er sammen med Redningskorpset Oplandsbrandvæsen for en Del omliggende Kommuner.

Brandvæsenet har c. 15 Udrykninger om Aaret.

Kommunens samlede Udgifter til Brandvæsenet andrager aarligt 4.500 Kr.

Der findes c. 3.000 Indbyggere i det af Brandvæsene dækkede Omraade.

Adresser og Telefoner:

Brandinspektør: Tømrermester *Kr. Olsen*, Enggade 1, Telf. 148.

Vicebrandinspektør: Bødkermester *Jul. B. Eriksen*, Præstegade, Telf. 218.

Kontor: Hos Brandinspektøren.

Brandstation: Munkeborg, Telf. 10.

Alarmtelefon: Telf. 10 og 148.



Olsen, Kristian, Brandinspektør, Tømrermester; f. 30. April 75 i Odense; S. af Regimentsmusiker Peder Christian O. og Hustru Abelone, f. Madsen; g. 15. Juli 1900 m. Marie Hansen, f. 27. Sept. 77 i Aasum. 10 Assistent i Kerteminde Brandv.; 16 Brandinspektør smst.; 12—14 Medl. af Bestyrelsen for Haandværkerforeningen; siden 13 Ejendomsskyldvurderingsmand; 17—21 Medl. af Ligningskommissionen; 21—25 og fra 33 Medl. af Byraadet; siden 34 Medl. af Menighedsraadet.

Eriksen, Julius B., Vicebrandinspektør, Bødkermester. 96 Brandmand i Kerteminde; 99 Underassistent; 05 Assistent; 15 Overassistent smst.

Andersen, Christian, Brandmand, Savskærer; f. 25. Febr. 90 i Kolding; S. af Gartner Hans A. og Hustru Sørine, f. Nielsen; g. 9. Marts 14 m. Olga Larsen, f. 30. Marts 89 i Herlufmagle. 14 Brandmand i Kerteminde; siden 29 Medl. af Bestyrelsen for Kerteminde Boldklub.

Franzen, Franz Chr., Brandmand, Tømrer; f. 10. April 82 i Erritsø; S. af Forpagter Chr. F. og Hustru Noline, f. Grangaarde; g. 8. Nov. 07 m. Marie Hedvig Augusta Rasmussen, f. 3. Juli 85 i Ringe Sogn. 16 Brandmand i Kerteminde;



31 Medl. af Bestyrelsen for Tømrernes Fagforening, Kerteminde Afd.



Hansen, Jens Peder, Brandmand, Murer; f. 18. Dec. 80 i Aasum; S. af Landmand Niels H. og Hustru Kirstine, f. Andreasen; g. 28. Okt. 17 m. Anna Hansigne Andersen, f. 15. Aug. 97 i Kerteminde. 20 Brandmand i Kerteminde; siden 13 Formand og Kasserer for Mureres Fagforening i Kerteminde; siden 29 Revisor i de samv. Fagforeninger.

Petersen, Carl Johannes, Brandmand, Murer; f. 3. Nov. 03 i Kerteminde; S. af Arbejdsmand Chr. P. og Hustru Cecilie, f. Nielsen; g. 3. Nov. 32 m. Sophie Johanne Hansen, f. 10. Sept. 04



i Tranekær, Langeland. Jan. 32 Brandmand i Kerteminde.



Petersen, Richard, Brandmand, Snedker; f. 2. Marts 87 i Kerteminde; S. af Sømand Hans Rudolph P. og Hustru Karen Marie, f. Hansen; g. 18. Maj 12 m. Johanne Elise Kristine Høj, f. 12. April 89 i Kerteminde. April 14 Brandmand i Kerteminde.

Rasmussen, Chr. Julius, Brandmand, Snedker; f. 4. April 81 i Kerteminde; S. af Graver Chr. Julius R. og Hustru Sophie, f. Pedersen; g. 4. Jan. 03 m. Laura Vilhelmine Lund, f. 3. April 83 i Holbæk. 10 Brandmand i Kerteminde; siden Juni 31 Formand for Tømrernes Fagforening, Kerteminde Afd.



Sørensen, Alfred Søren Frederik Chr., Overassistent, Tømrermester; f. 20. Aug. 82 i Kølstrup; S. af Tømrermester Søren Chr. S. og Hustru Maren, f. Frederiksen; g. 11. Nov. 22 m. Gerda Johanne Madsen, f. 1. Dec. 80 i Helsingør. 11. Okt. 09 Underassistent i Kerteminde Brandv.; 2. Okt. 15 Overassistent smst.; siden 11 Repræsentant for Fyns Kreditforening og Vurderingsmand i Købstædernes Brandforsikring; siden 27 Formand for Kerteminde Tømrermesterforening; siden 29 Formand for Teknisk Skole; siden 34 Medl. af Bestyrelsen for Haandværkerforeningen.

KIRKE HYLLINGE BRANDVÆSEN

Kirke Hyllinge: Sognekommune i Roskilde Amt. 1.685 Indbyggere.

Kirke Hyllinge Brandvæsen er oprettet i 1931.

Styrken bestaar af 1 Brandinspektør, 1 Sprøjtefører, 1 Motorpasser og 6 Brandmænd.

Der findes ingen fast Stationsvagt, Mandskabet tilkaldes pr. Telefon.

Brandmateriel: 1 Motorsprøjte. Der raades over 600 m Slange (300 m 3" og 300 m 2").

Kirke Hyllinge Brandvæsen er Oplandsbrandvæsen for *Rye-Sonnerup* (1.461 Indb.) og *Søby-Gerhøj* (903) Kommuner).

Der findes c. 4000 Indbyggere i det af Brandvæsenet dækkede Omraade.

Adresser og Telefoner:

Brandinspektør: Bankbestyrer J. Klarskov Hansen, Kk. Hyllinge, Telf. 92.

Sprøjtefører: Snedker K. Haagensen, Kk. Hyllinge.

Brandstation: Kk. Hyllinge, Telf. 60.

Alarmtelefon: Kk. Hyllinge 60.



Klarskov Hansen, Jens, Brandinspektør, Bankbestyrer; f. 7. Marts 85 i Kr. Hyllinge; S. af

Brygger Søren H. og Hustru Ane Marie, f. Jensen; g. 2. Sept. 11 m. Emma Rasmussen, f. 18. Juni 84 i Kyndeløse. Tidligere indenfor det gamle Pligtbrandvæsen; siden 33 Brandinspektør i Kirke Hyllinge; siden 33 Medlem af Sogneraadet.

Haagensen, Kristen, Sprøjtefører, Snedker; f. 29. Marts 89 i Ejby; S. af Gaardejer Anders H. og Hustru Inger, f. Bentsen; g. 9. Nov. 12 m. Kristiane Jensen, f. 30. Sept. 91 i Hammershus. Tid-



ligere Brandfoged i det gamle Pligtbrandvæsen; siden 32 Sprøjtefører i Kirke Hyllinge.

Hansen, H. J., Brandmand, Vognmand; f. 14. Sept. 86 i Valby; S. af Gaardejer N. H. og Hustru Louise, f. Petersen; g. 21. Marts 10 m. Johanne Sørensen, f. 17. Aug. 86 i Tølløse. Siden 32 Brandmand i Kirke Hyllinge.

Jensen, I. P. Aage, Motorpasser, Tømrer; f. 20. Sept. 88 i Kbhvn.; S. af Anlægsgartner H. P. J. og Hustru Elisabeth, f. Larsen; g. 16. Nov. 13 m. Louise Christiansen, f. 10. Nov. 88 i Glim Sogn. Siden 32 Motorpasser i Kirke Hyllinge Brandvæsen; siden 26 Formand for Tømrernes fagl. Afdeling; siden 33 Formand for socialdem. Forening; siden 34 Medlem af Menighedsraadet; Næstformand i Sygekassen.

Jørgensen, Anton, Brandmand, Arbejdsmand; f. 15. Okt. 92 i Kirke Hyllinge; S. af Skomager Jørgen J. og Hustru Kirstine, f. Nielsen; g. 4. Maj 20 m. Gudrun Jensen, f. 20. Marts 93 i Roskilde. Siden 33 Brandmand i Kirke Hyllinge.

Kristiansen, Carl, Brandmand, Arbejdsmand; f. 5. Sept. 94 i Køge; S. af Arbejdsmand Jens Kristensen og Hustru K. M. Kristiansen; g. 25.



Okt. 20 m. Mary Nielsen, f. 22. Febr. 99 i Ferslev. Siden 32 Brandmand i Kirke Hyllinge.



Larsen, Rasmus, Brandmand, Arbejdsmand; f. 28. Febr. 98 i Stokkemarke Sogn; S. af Husmand Lars L. og Hustru Kirstine L.; g. 7. April 23 m. Martha Pedersen, f. 26. Juni 98 i Aarhus Amt. Siden 32 Brandmand i Kirke Hyllinge; siden 34 Kasserer og Kontrolbestyrer for Dansk Arbejdsmands Forbund.

Pedersen, Jens Peter, Brandmand, Landmand; f. 12. Marts 05 i Nr. Hyllinge; S. af Landmand A. P. og Hustru S., f. Nielsen. Siden 32 Brandmand i Kirke Hyllinge.

Pedersen, Karl, Brandmand, Arbejdsmand

KJELLERUP BRANDVÆSEN

Kjellerup: Sognekommune i Viborg Amt. 2.394 Indbyggere.

Kjellerup Brandvæsen er oprettet den 1. April 1924.

Styrken bestaar af 1 Brandfoged og 9 Brandmænd.

Der findes ingen fast Stationsvagt. Mandskabet tilkaldes ved Sirene. Udrykningstid c $3\frac{1}{2}$ —4 Min.

Brandmateriel: 1 Udrykningsautomobil, 1 Paahængsmotorsprøjte (1000 M/L). Der raades over 800 m Slange (200 m 3" og 600 m 2"). Røgbeskyttelse: 5 Filtermasker.

16 Brandhaner, der staar under alm. Vandværkstryk.

Kjellerup Brandvæsen er Oplandsbrandvæsen for *Serup* (724 Indb.), *Sejling-Sinding* (866), *Torning* (2.234), *Vinderslev* (1.550), *Levring* (908), *Grønbæk* (1.697), *Vium* (892), *Sjorslev* (1.495), *Lysgaard* (657), *Højbjerg-Elsborg* (1.204), *Hinge* (819) og *Krugelund* (1.100) Kommuner.

Brandvæsenet har c. 12 Udrykninger om Aaret.

Kommunens samlede Udgifter til Brandvæsenet andrager aarligt c. 700 Kr. (Udgifter c. 2.200, Indtægter c. 1.500).

Der findes c. 17.000 Indbyggere i det af Brandvæsenet dækkede Omraade.

Adresser og Telefoner:

Brandfoged: Snedkermester J. E. Jacobsen, Søndergade 40, Telf. 17.

Kontor: Søndergade 40, Telf. 17.

Brandstation: Markedspladsen.

Alarmtelefon: »Ildebrand!«

Jacobsen, Jens Emil, Brandfoged, Snedkermester; f. 5. Dec. 78 i Sahl; S. af Smedemester Andreas J. og Hustru Mine, f. Møller; g. 28. Nov. 03 m. Magdalene Nielsen, f. 28. Nov. 81 i Kjellerup. Siden 18 Brandfoged i Kjellerup; siden 22 Medl. af Bygningskommissionen.



Andersen, Anton, Menig, Skrædermester; f. 20. Okt. 1886 i Vinderslev; S. af Smed Mads A. og Hustru Birthe Marie, f. Johansen; g. 12. Maj 12 m. Agnes Kathrine Nielsen Iversen, f. 15. Juli 88 i Støvring. Siden 1. April 24 Brandmand i Kjellerup.



Bjørn, Adam, Chauffør, Mekaniker; f. 20. Dec. 1900 i Mausing; S. af Cyklehandler Jens B. og Birthe, f. Vürtz; g. 13. Maj 27 m. Sara Tidemand Nielsen, f. 1. Juli 06 i Faarevejle. Siden 1. Juli 33 Chauffør i Kjellerup Brandvæsen.



Christensen, Christian, Menig, Maskinarbejder; f. 8. Febr. 83 i Skyum; S. af Gaardmand Niels C. Danmarks Brandvæsener.

og Hustru Anna Skyum; g. Okt. 08 m. Christiane Ubbesen. Siden 1. April 24 Brandmand i Kjellerup; siden 33 Medl. af Sogneraadet.



Gertsen, Hans Christian, Menig, Karetmager; f. 27. Febr. 89 i Ø. Egesborg Sogn; S. af Husmand Rasmus G. og Hustru Sofie, f. Andersen; g. 12. Okt. 17 m. Yelva Othilie Poulsen, f. 20. Jan. 89 i København. Siden 1. April 24 Brandmand i Kjellerup.



Gundersen, Andrew, Menig, Savskærer; f. 31. Aug. 93 i Fløjstrup; S. af Sømmand Martin G. og Hustru Nielsine Gundersen; g. 12. Nov. 22 m. Anita Linde, f. 7. Dec. 01 i Kjellerup. Siden 1. April 24 Brandmand i Kjellerup.

Hansen, Andersen Laurids, Menig, Vægtfabrikant; f. 26. Jan. 86 i Skovlund; S. af Smed H. og Hustru Kristine Hansen; g. 16. Nov. 13 m. Agnes Jensen, f. 10. Jan. 91 i Ugledie. Siden 1. April 24 Brandmand i Kjellerup; siden 1920 Medl. af Bestyrelsen for Kjellerup Brugsforening.

Laursen, Emil, Menig, Snedker; f. 24. Juli 80.

Petersen, Jens Krogsgaard, Sprøjtefører, Smedemester; f. 25. Aug. 55 i Kjellerup; S. af Smed Hans Peter P. og Hustru Kirstine, f. Jensen Krogs-



gaard; g. 2. Juli 16 m. Marie Andersen Munk, f. 7. Juni 97 i Hausum. Siden 1. April 24 Brandmand i Kjellerup; siden 1. Febr. 35 Medl. af Bestyrelsen for Kjellerup statsanerkendte Sygekasse.



Thomsen, Mads, Menig, Drejer; f. 11. Sept. 83 i Thorning; S. af Gaardejer Joachim T. og Hustru Margrethe, f. Madsen; g. 5. Aug. 10 m. Elisabeth Jensen, f. 22. Sept. 86 i Kragelund. Siden 1. April 24 Brandmand i Kjellerup.

KLIPLEV BRANDVÆSEN

Kliplev: Sognekommune i Aabenraa Amt. 1.838 Indbyggere.

Kliplev frivillige Brandværn er oprettet i 1892.

Styrken bestaar af 1 Kaptajn, 3 Afdelingsførere, 1 Kasserer, 1 Sekretær, 1 Saniteter og 17 Menige.

Der findes ingen fast Stationsvagt. Mandskabet tilkaldes ved Hornsignaler. Udryknings-tid c. 5 Min.

Brandmateriel: 1 Gingesprøjte, 1 Haandkraftsprøjte m. m. Der raades over 300 m 2" Slange.

Kliplev Brandvæsen er ikke Oplandsbrandvæsen for omliggende Kommuner.

Brandvæsenet har c. 2 Udrykninger om Aaret.

Der findes c. 1.800 Indbyggere i det af Brandvæsenet dækkede Omraade.

Adresser og Telefoner:

Kaptajn: Slagtermester Fr. Eriksen, Telf. 16.

Stedfortræder: Murermester Chr. Johannsen.

Alarmtelefon: »Ildebrand!«



Eriksen, Frederik, Kaptajn, Slagtermester; f. 16. Dec. 94 i Kliplev; S. af Skrædermester Nikolaj Christian E. og Hustru Karoline Charlotte, f. Poulsen; g. 29. April 24 m. Anna Jakobine Hansen, f. 12. Okt. 95 i Kliplev. 28—33 Sprøjtefører i Kliplev friv. Brandv.; siden 33 Kaptajn smst.

Johannsen, Christian, Afdelingsfører, Murermester; f. 30. Juni 86 i Kliplev; S. af Aldersrentenyder Nikolaj J. og Hustru Marie, f. Willad-

sen; g. 10 m. Anna Mathiesen. Siden 24 Afdelingsfører i Kliplev friv. Brandv.

Asmussen, Peter, Menig, Landmand; f. 16. Juni 02. Menig i Kliplev friv. Brandv.



Christensen, Hans Thomas, Menig, Vejmand; f. 8. Aug. 79 i Kjelstrupskov; S. af Arbejder Hans Mikkelsen C. og Hustru Marie Sofie, f. Petersen; g. 8. Maj 04 m. Helene Jacobsen, f. 29. Marts 84 i Skobel. Siden 28 Menig i Kliplev friv. Brandv.



Denker, Hans Julius, Menig, Blikkenslager; f. 8. Aug. 09 i Flensborg; S. af Blikkenslager Heinrich D. og Hustru Kristine, f. Jessen; g. 27. Nov. 32 m. Bothilde Truelsén, f. 23. Juli 10 i Gaaskjær. Siden 33 Menig i Kliplev friv. Brandv.



Dettlefsen, Heinrich, Menig, Mejerist; f. 2. Nov 06 i Kliplev; S. af Barber Lorens D. og Hustru Kathrine, f. Hinreichsen; g. 11. Nov. 28 m. Frida Nissen, f. 14. April 06 i Rinkenæs. Siden 34 Menig i Kliplev friv. Brandv.

Gregersen Lorenzen, Christian, Kasserer, Arbejder; f. 9. Juni 95 paa Aartoft Mark; S. af Arbejder Nis G. og Hustru Signe G.; g. 9. Juni 29 m. Ida Jürgensen, f. 28. Nov. 97 i Bodum. Kasserer i Kliplev friv. Brandv.

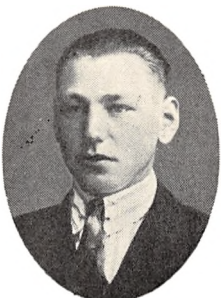

Hansen, Heinrich Mathias, Menig, Landmand; f. 5. Okt. 07 i Kliplev; S. af Landmand Lorens H. og Hustru Trine Karoline, f. Erichsen. Siden 23 Menig i Kliplev friv. Brandv.

Iversen, Nikolai, Menig, Arbejder; f. 12. Juni 99 i Sofiendal; S. af Landmand Peter I. og Hustru Nikoline, f. Lorentzen; g. 9. Dec. 24 m. Ka-



thrine Marie Gottschalck, f. 9. Juli 04 i Vilsbæk. Siden 33 Menig i Kliplev friv. Brandv.

Jacobsen, Herman, Sekretær og Musiker, Kommuneseekretær; f. 27. Nov. 07 i Aabenraa; S. af Huskarl Jørgen J. og Hustru Ingeborg, f. Wrang; g. 25. Maj 32 m. Nielsine Johanne Thomsen, f. 29. Marts 08 i Kbhvn. Siden 1. Okt. 34 Sekretær og Musiker i Kliplev friv. Brandv.



Jensen, Niels Christian Viggo, Menig, Arbejder; f. 22. Okt. 1900 i Jebjerg; g. 14. Nov. 24 m. Marie Margrethe Clausen, f. 12. Febr. 1900 i Ulkebøl Sogn. Siden 33 Menig i Kliplev friv. Brandv.

Jessen, Asmus, Menig, Vognmand; f. 9. April 04 i Tinglev; S. af Landmand Thomas J. og Hustru Kirstine J.; g. 21. Juni 28 m. Helene Christensen, f. 1. Marts 08 i Flensborg. Siden 29 Menig i Kliplev friv. Brandv.



Johannsen, Peter, Menig, Arbejder; f. 10. Jan. 08 i Tved; S. af Arbejder Jens J. og Hustru Marie Johannsen; g. 24. Maj 25 m. Martha Petersen, f. 23. Nov. 08 i Kliplev. Siden 31 Menig i Kliplev friv. Brandv.

Lausen, Henrik, Menig, Musiker, Mekaniker; f. 26. Dec. 15 i Felsted; S. af Tromlefører Hans L. og Hustru Kathrinne, f. Jessen. Siden 35

Menig i Sprøjteafd. og Musiker i Kliplev friv. Brandv.



Lausen, Peter Christian, Afdelingsfører, Mekaniker; f. 13. Juni 06 i Broager; S. af Tromlefører Hans L. og Hustru Kathrine, f. Jensen; g. 6. Okt. 29 m. Anna Kathrine Jørgensen, f. 9. Nov. 1907 i Kegnæs. Siden 29—33 Menig i Sprøjteafd. i Kliplev friv. Brandv.; siden 33 Afdelingsfører smst.



Petersen, Asmus, Menig, Pantefoged; f. 1. August 05 i Graasten; S. af Slotsbetj. Jørgen C. P. og Hustru Anna Katharina, f. Jacobsen; g. 10. Febr. 28 med Ellen Diemer, f. 20. Dec. 07 i Nykøbing Mors. Siden 35 Menig i Kliplev friv. Brandv.



Lunding, Christian Peter, Kapelmester, Musiker; f. 29. Okt. 05 i Kliplev; S. af Arbejder Peter L. og Hustru Eline, f. Ditlevsen; g. 20. Nov. 26 m. Anna Elisabeth Christensen, f. 12. April 06 i Flensborg. 24—33 Menig i Kliplev friv. Brandv.; siden 33 Kapelmester.



Petersen, Hans Peter, Saniteter, Bagermester, f. 6. Marts 02 i Kliplev; S. af Bagermester Jakob H. P. og Hustru Kathrine, f. Christensen; g. 9. Aug. 28 m. Anna Lorenzen, f. 7. Nov. 02 i Skærbæk. Saniteter i Kliplev friv. Brandv.

Schmidt, Frederik, Menig, Landmand; f. 31. Maj 04. Menig i Kliplev friv. Brandv.

Lunding, Peter, Menig, Arbejder, f. 8. Jan. 02 i Kliplev; S. af Arbejder Peter L. og Hustru Elise, f. Ditlevsen; g. 2. Juni 35 m. Helga Christensen. Menig i Kliplev friv. Brandv.

Schulz, Hans Henrik August, Musiker, Chauffør; f. 1. Juni 18 i Kliplev; S. af Vognmd. Hans Friedrich S. og Hustru Lora, f. Christensen. Siden 35 Musiker i Kliplev friv. Brandv.



Matzen, Henrik Mikael, Menig, Arbejder; f. 7. Juli 03 i Flensborg; S. af Banearb. Johannes M. og Hustru Magdalene Sofie Matzen; g. 2. Febr. 30 m. Sigrid Maltbæk, f. 26. Maj 09 i Maltbæk. Siden 29 Menig i Kliplev friv. Brandv.



Straagaard, Christian, Menig, Smedemester, f. 24. Aug. 05 i Kjelstrupskov; S. af Smedem. Lauritz S. og Hustru Helene, f. Gregersen. Siden 23 Menig i Kliplev friv. Brandv.

KOLDING BRANDVÆSEN

Kolding: Købstad i Vejle Amt. 22.766 Indbyggere.

Kolding Brandvæsen er oprettet den 1. August 1886.

Styrken bestaar af 1 Brandinspektør, 1 Vicebrandinspektør, 3 Assistentter, 2 Underassistentter og 23 Menige.

Der findes ingen fast Stationsvagt. Mandskabet tilkaldes ved Klokker i Hjemmene. Udrykningstid c. 5 Min.

Brandmateriel: 2 Motorsprøjter (1000 og 1200 M/L), 1 Udrykningsvogn, 1 mek. Stige (15 m) m. m. Der raades over 1350 m Slange (350 m 3" og 1000 m 2"). Røgbeskyttelse: 10 Filtermasker.

294 Brandhaner, der staar under et Tryk af indt. 6 Atm.

Kolding Brandvæsen er ikke Oplandsbrandvæsen for omliggende Kommuner. Der haves Aftale med Vejle og Fredericia Brandvæsener om Hjælp i Katastrofetilfælde, ligesom Kolding Kommune er Abonnent hos Falcks Redningskorps.

Brandvæsenet har c. 25 Udrykninger om Aaret.

Kommunens samlede Udgifter til Brandvæsenet andrager aarligt c. 18.000 Kr.

Der findes c. 22.000 Indbyggere i det af Brandvæsenet dækkede Omraade.

Adresser og Telefoner:

Brandinspektør: Blikkenslagermester J. Bach, Laasbygade 32, Telf. 330.

Vicebrandinspektør: Murermester N. Grøn, Ahornsgade 11, Telf. 967.

Kontor: Laasbygade 32, Telf. 330.

Brandstation: Vestergade 1, Telf. 1641.

Alarmtelefon: »Ildebrand!«



Bach, Johannes, Brandinspektør, Blikkenslagermester, 25 Aars Jubilæumstegn; f. 13. Dec. 74 i Kolding; S. af Postkører Johannes B. og Hustru Marie, f. Nielsen; g. 23. Marts 98 m. Kathrine Jensen, f. 10. April 78 i Kolding. 1. Juli 01—1. Juli 06 Underassistent i Kolding Brandvæsen; 1. Juli 06—17. Maj 16 Assistent; 17. Maj 16—1. April 26 Vicebrandinspektør; siden 1. April 26 Brandinspektør smst. Siden 33 Medl. af Kolding Byraad; Formd. for Teknisk Skole; Formd. for Kolding Grundejerforening.



—1. April 26 Assistent; siden 1. April 26 Vicebrandinspektør smst.



Grøn, Niels Hansen, Vicebrandinspektør, Murermester; f. 7. Marts 73 i Vonsild; S. af Murermester Hans Peter Andersen G. og Hustru Marie, f. Hansen; g. 14. Maj 04 m. Inge Olling, f. 12. Okt. 72 i Taps. 1. Juli 04—1. Juli 06 Brandmand i Kolding; 1. Juli 06—11 Underassistent; 11

Anker, Christian, Menig, Tømrer; f. 14. Jan. 08 i Fjelstrup; S. af Skrædermester Hans A. og Hustru Marie, f. Mathiesen; g. 18. Juni 31 m. Hansine Sørensen, f. 9. Febr. 06 i Gjesten. Siden 1. Maj 34 Brandmand i Kolding.



Bach, Johannes, Menig, Blikkenslager; f. 24. April 01 i Kolding; S. af Brandinspektør, Blikkenslagermester Johannes B. og Hustru Kathrine, f. Jensen; g. 5. Juni 31 m. Karen Jensen, f. 18. Dec. 07 i København. Siden 1. April 31 Brandmand i Kolding.



Buch, Carl Nielsen, Menig, Tømrer; f. 9. April 90 i Lunderskov; S. af Baneformand Christian N. B. og Hustru Dorthea, f. Schmidt; g. 23. Okt. 22 m. Jenny Marie Jensen, f. 13. Sept. 1900 i Kolding. Siden 1. April 23 Brandmand i Kolding.



Christiansen, Carl Alfred, Menig, Tømrer; f. 18. Febr. 06 i Kolding; S. af Tømrermester Johan Konrad C. og Hustru Kathrine, f. Sølling; g. 25. Marts 28 m. Erna Stegemeyer, f. 20. Juli 08 i Oslo. Siden 1. April 30 Brandmand i Kolding.

Ellgaard, Richard, Menig, Murer; f. 5. Maj 07 i Seest; S. af Murermester Hans Christian E. og Hustru Thyra, f. Hansen. Siden 30 Brandmand i Kolding.

Enevoldsen, Martin Andreas, Brandassistent, Tømrermester; 32: 25 Aars Jubilæumstegn; f. 6. Marts 75 i Gaardslev pr. Børkop; S. af Møller Anders E. og Hustru Ingeborg, f. Lund; g. 13. Jan. 1900 m. Hansine Petersen, f. 11. Jan.

77 i Gudsø. 03 Brandmand i Kolding; Underassistent; siden Brandassistent smst.

Hansen, Hans Ludvig, Brandassistent, Tømrermester; f. 10. Febr. 86 i Kolding; S. af Tømrermester Hans Ludvig H. og Hustru Kristine, f. Lund; g. 8. Juni 12 m. Fanny Madsen, f. 6. Okt. 82 i Kolding. 08—09 Brandmand i Kolding; 09—10 Underassistent; siden 10 Brandassistent smst.; siden 16 Vurderingmand for Nye jydsk Købst. Kreditf.; siden 16 Vurderingmand for Købstædernes alm. Brandforsikring, København.



Hansen, Niels Christian, Menig, Lagerarbejder; f. 30. Maj 02 i Strandhuse; S. af Murer Christian H. og Hustru Karen Marie, f. Frederiksen; g. 12. Maj 29 m. Anni Dorthea Andersen, f. 6. Juni 08 i Stepping. Siden 1. April 30 Brandmand i Kolding.



Jensen, Hans Thomsen, Menig, Lagerarbejder; f. 15. April 98 i Hyllerslev, Jannerup Sogn; S. af Formand Karb J. og Hustru Mette, f. Hansen; g. 16. Dec. 25 m. Gerda Margrethe Sørensen, f. 17. Maj 07 i Gylling. Siden 27 Brandmand i Kolding.



Jørgensen, Jørgen Christian, Menig, Tømrer; f. 12. Sept. 96 i Middelfart; S. af Sømmand Richard J. og Hustru Ane, f. Marcussen; g. 19. Maj 23 m. Johanne Nielsen, f. 1. Maj 97 i Højen Sogn. Siden 1. April 24 Brandmand i Kolding.



Knudsen, Niels, Menig, Chauffør; f. 13. Juli 88 i Ødis; S. af Landmand Henrik Peter K. og Hustru Maren, f. Mailand; g. 5. Dec. 14 m. Anna Sørensen, f. 16. Maj 92 i Kolding. Siden 1. April 20 Brandmand i Kolding; 27—31 Medlem af Bestyrelsen for Kolding Brandmandsforening.



Medb. af Hovedbestyrelsen for Dansk Skorstensfejerlaug.



Krog, Christian Jepsen, Menig, Murer; f. 7. Okt. 87 i Tyrstrup; S. af Tækkemand Lauge Jepsen K. og Hustru Kristiane Julie, f. Nielsen; g. 10. Maj 13 m. Martha Petersen, f. 6. Juli 93 i Mosevraa. Siden 1. April 22 Brandmand i Kolding; siden 23 Formand for Kolding Samariterforening.



Nielsen, Harald Zimmer, Menig, Murer; f. 18. Juli 90 i Starup; S. af Murermester Ferdinand N. og Hustru Jensine, f. Ravn; g. 16. Juni 23 m. Kristine Hansen, f. 14. Maj 91 i Fløstrup. Siden 1. Juli 26 Brandmand i Kolding; siden 26 Medlem af Bestyrelsen for Murerne og Tømmerne Sygekasse; siden 30 Medlem af Bestyrelsen for Kolding Brandkorpsforening; siden 33 Medlem af Kolding Ligningskommission.



Lind, Niels Laurits, Menig, Murer; f. 23. Juni 84 i Middelfart; S. af Skomagerester Carl Julius L. og Hustru Karen, f. Larsen; g. 22. Nov. 07 m. Annine Kristine Johanne Tanggaard, f. 10. Juli 87 i Varming. Siden 15 Brandmand i Kolding.



Nielsen, Johannes Peter, Menig, Murer; f. 15. Jan. 97 i Smidstrup Sogn; S. af Skomager Søren N. og Hustru Johanne, f. Schou; g. 8. Juli 23 m. Anna Sofie Lind, f. 3. Marts 98 i Grønninghoved. Siden 1. April 24 Brandmand i Kolding; siden 31 Kasserer i Kolding Brandmandsforening.

Møller, Hans Frederik, Underassistent, Skorstensfejermester; f. 3. April 89 i Holsted; S. af Sadelmagerm. Aug. Fr. M. og Hustru Anna, f. Christensen; g. 25. Juli 11 m. Johanne Kathrine Schou, f. 14. Aug. 89 i Kolding. 1. April 12—1. April 10 Brandmand i Kolding; siden 15. April 26 Underassistent smst.; siden 1. Aug. 31

Petersen, Johan, Brandassistent, Murermester; 32: 25 Aars Jubilæumstegn; f. 25. Nov. 78 i Kolding; S. af Murermester Johan P. og Hustru Doris, f. Doormann; g. 16. Maj 17 m. Thyra Mau Hansen, f. 28. Juli 85 i Skive. 1. April 04—1. Juli 04 Brandmand i Kolding; 1. Juli 04—24. Jan. 07 Underassistent smst.; siden 24. Jan. 07 Brandassistent smst.



Petersen, Peter Madsen, Menig, Tømrer; f. 5. Juni 93 i Kolding; S. af Kusk Mads P. og Hustru Laurine, f. Henriksen; g. 5. Juni 17 m. Elva Petersen, f. 10. Juni 95 i Viborg. Siden 1. April 17 Brandmand i Kolding; siden 26 Kolding Brandvæsens Bud.



6. Okt. 08 i Kolding. 1. April 19 Brandmand i Kolding; siden 1. April 26 Underassistent smst.; siden 17 Medl. af Bestyrelsen for Tømrernes Fagforening; siden 23 Kasserer i samme.

Raarup, Sofus, Menig, Tømrer; f. 26. Sept. 99. Menig i Kolding Brandvæsen.



Schmidt, Christian Jensen, Menig, Værkfører; f. 15. Aug. 96 i Ødis; S. af Landmand Jens S. og Hustru Marie, f. Kjeld; g. m. Amalie Martinussen, f. 11. Maj 97 i Kolding. Siden 23 Brandmand i Kolding; siden 30 Revisor i Kolding Brandmandsforening.



Skjøth, Alfred, Menig, Murer; f. 19. Nov. 94 i Strandhuse; S. af Kaptajn Andreas S. og Hustru Kristine, f. Hansen; g. 20. Maj 20 m. Hansine Oline Johansen, f. 1. Jan. 99 i Kolding. Siden 1. April 24 Brandmand i Kolding.



Schmidt, Josef Nielsen, Menig, Tømrer; f. 13. April 95 i Skovbølling. S. af Møllebygger Magnus N. S. og Hustru Esther Marie, f. Gadeberg; g. 17. April 19 m. Elly Sofie Petersen, f. 29. Marts 98 i Aaløse. Siden 1. April 24 Brandmand i Kolding.



Skovsen, Søren Nielsen, Menig, Murermester; f. 12. Aug. 88 i Smidstrup Sogn; S. af Murermester Niels N. S. og Hustru Maren, f. Hansen; g. 13. Okt. 11 m. Anna Borch, f. 5. Marts 85 i Smidstrup. Siden 1. Juli 21 Brandmand i Kolding; siden 25 Næstformand i Murerne og Tømrernes Sygekasse; siden 26 Formand for Kolding Brandkorpsforening; siden 31 Næstformand for Kolding Salonskydeklub af 1908.

Schmidt, Magnus Nielsen, Underassistent, Tømrer; f. 26. Febr. 89 i Haderslev; S. af Møllebygger Magnus N. S. og Hustru Marie, f. Gadeberg; g. 2. Febr. 35 m. Kristine Korsgaard, f.

Stæchmann, Julius Johannes, Menig, Cykleshandler; f. 24. Nov. 92 i Vanthore, Lolland; S. af Skovopsynsmand Chr. S. og Hustru Marie, f. Mikkelsen; g. 8. Nov. 18 m. Britta Margrethe



Frederiksen, f. 14. Nov. 87 i København. Brandmand i Kolding.

Thomsen, Carl Jørgen, Menig, Arbejdsmand; f. 26. Okt. 99 i Ødis Sogn; S. af Arbejdsmd. Frantz T. og Hustru Karen, f. Christensen; g. 2. Nov. 19 m. Olga Marie Poulsen, f. 25. Marts 99 i Mogenstrup. Siden 1. Nov. 22 Brandmand i Kolding.

Vejle, Emil Valdemar, Menig, Murer; f. 9. Juni 93 i Strandhuse; S. af Skipper Andreas A. V. og Hustru Marie, f. Thomsen; g. 27. Nov. 15 m. Annine Jensen, f. 25. Nov. 98 i Kolding. Siden 17 Brandmand i Kolding.

Vestergaard, Holger, Menig, Tømrer; f. 13. Juli 01. Brandmand i Kolding.

KOLIND BRANDVÆSEN

Kolind: Stationsby i Randers Amt. 1.567 Indbyggere.

Kolind Brandvæsen er oprettet i 1912.

Styrken bestaar af 1 Brandinspektør, 1 Brandassistent, 1 Straalemester, 2 Chauffører, 5 Brandmænd og 2 Reservebrandmænd.

Der findes ikke fast Stationsvagt. Mandskabet tilkaldes pr. Telefon. Udrykningstid c. 5 Min.

Brandmateriel: 1 Motorsprøjte (1000 M/L) m. m. Desuden disponeres over Haandkraftsprøjter fra Ebdrup og Skarresø. Der raades over 460 m Slange (60 m 3" og 400 m 2"). Røgbeskyttelse: 1 Filtermaske.

2 Brandhaner, der staar under et Tryk af c. 3 Atm.

Kolind Brandvæsen er Oplandsbrandvæsen for *Feldballe* (951 Indb.), *Nødager* (1.132), *Nimtofte-Tøstrup* (1.476), *Maria-Magdalene-Koed* (2.787) og *Ginnerup* (982) Kommuner.

Brandvæsenet har c. 5 Udrykninger om Aaret.

Der findes c. 9000 Indbyggere i det af Brandvæsenet dækkede Omraade.

Adresser og Telefoner:

Brandinspektør: Snedkermester A. C. Hansen, Telf. 39.

Assistent: Tømrermester J. P. Høj.

Kontor: Kolind.

Brandstation: Kolind.

Alarmtelefon: »Ildebrand!«



Hansen, Anton Conrad, Brandinspektør, Snedkermester; f. 30. Marts 70 i Aalsø; S. af Landmd. Jørgen H. og Hustru Eva Kirstine, f. Conradsen; g. 16. Juni 1900 m. Madsine Margrethe Jørgensen Mindedahl, f. 21. Marts 71 i Egtved, 12—28 Brandmand i Kolind; siden 28 Brandinspektør smst.; siden 23 Formd. for Tekniske Skole, Kolind; siden 07 Vurderingsformd. for Den alm. Brandforsikring for Landbygning.



Høj, Jens Peter, Brandassistent, Tømrermester; f. 25. Maj 80 i Bale; S. af Landmd. Peter Sørensen H. og Hustru Anna, f. Jensen; g. 11. Dec. 08 m. Hedvig Kolind, f. 6. Juli 86 i Sindal. 12—23 Brandmand i Kolind; siden 23 Brandassistent smst.; 21—33 Medl. af Kolind Sogneraad.

Bille, Helmer, Menig, Ølhandler; f. 25. Maj 81 i Trustrup, S. af Grdj. Niels B. og Hustru



Sofie, f. Jensen; g. 4. Nov. 15 m. Nikoline Marie Nielsen, f. 31. Jan. 91 i Grenaa. Siden 29 Brandmand i Kolind.



Hammer Pedersen, Rudolf, Straalemester, Smedemester; f. 9. Dec. 92 i Svaneke; S. af Stenhugger Jeppe Mathias Pedersen og Hustru Karoline, f. Olsen; g. 11. Nov. 21 m. Jutta Sørensen, f. 5. Maj 92 i Kolind. 1. Nov. 19 Brandmand i Kolind.



Holst, Rasmus Sørensen, Menig, Arbejdsmand; f. 11. Sept. 73 i Kolind; S. af Boelsmd. Jens Sørensen H. og Hustru Karen, f. Andersen. Brandmand i Kolind; siden 18 Medl. af Menighedsraadet; 29—33 Medl. af Sogneraadet i Kolind.

Jensen, Oskar Brøst, Menig, Mekaniker; f. 1. Jan. 86 i Allingaabro; S. af Træhdrl. Jens Peter J. og Hustru Kristine, f. Poulsen; g. 5. Maj 07 m. Anna Eldrup, f. 15. Juli 81 i Nødager. Siden 12 Brandmand i Kolind.

Jakobsen, Frits, Brandmand, Cyklehandler, f. 89. Brandmand i Kolind.



Kjeldsen, Oskar Marius, Menig, Vognmand; f. 22. Sept. 94 i Højbjerg; S. af Grdmd. Rasmus K. og Hustru Johanne, f. Mosegaard; g. 4. Maj 20 m. Olivia Bilde, f. 3. Marts 97 i Bredstrup. 1. Febr. 20 Brandmand i Kolind; siden 31 Formd. for Kolind Venstrevælgerforening; siden 31 Kasserer for Djurslands Fragt- og Vognmandsforening.



Olsen, Hans Otto, Menig, Slagtermester; f. 4. Nov. 95 i Svinninge; S. af Slagtermester Hans Peter O. og Hustru Ane Dorthea, f. Jensen; g. 8. Jan. 28 m. Augusta Nielsen, f. 8. Dec. 05 i Ransten Mark. Siden 30 Brandmand i Kolind.



Sørensen, Jens Peter, Menig, Karetmagermester; f. 16. Aug. 64 i Ebdrup; S. af Boelsmd Søren Petersen og Hustru Mette Marie, f. Jørgensen; g. 24. Okt. 89 m. Marie Andrea Henriette Bostrup, f. 13. Febr. 65 i Bogense. Siden 12 Brandmand i Kolind; siden 32 Medl. af Bestyrelsen for Kolind Brandkorpsforening.

KORSØR BRANDVÆSEN

Korsør: Købstad i Sorø Amt. 9911 Indbyggere.

Korsør Brandvæsen er oprettet den 1. Januar 1890.

Styrken bestaar af 1 Brandinspektør, 2 Assistenten, 2 Underassistenten og 16 Menige.

Der findes ikke fast Stationsvagt. Mandskabet tilkaldes ved Klokker i Hjemmene. Udrykningstid 6—12 Min.

Brandmateriel: 1 Automobilsprøjte, 1 Udrykningsautomobil, 1 Paahængsmotorsprøjte (Aster III). Der raades over 1580 m Slange (420 m 3" og 1160 m 2"). Røgbeskyttelse: 4 Røgmasker.

120 Brandhaner, der staar under et Tryk af 4—6 Atm.

Korsør Brandvæsen er ikke Oplandsbrandvæsen for omliggende Kommuner.

Brandvæsenet har c. 8 Udrykninger om Aaret.

Kommunens samlede Udgifter til Brandvæsenet andrager aarligt c. 4600 Kr. (Udgifter 6100 Kr., Indtægter 1500 Kr.).

Der findes c. 10.000 Indbyggere i det af Brandvæsenet dækkede Omraade.

Adresser og Telefoner:

Brandinspektør: Murermester Chr. Svare, Halskovvej 7, Telf. 245.

Assistent: Murermester Ant. Andersen, Halskovvej 9, Telf. 204.

Kontor: Halskovvej 7, Telf. 245.

Alarmtelefon: »Ildebrand!«

Maj 14 m. Johanne Andersen, f. 2. Dec. 95 i Skelskør. 14—19 Brandmand i Skelskør Brandvæsen; 1. April 23 Brandmand i Korsør Brandvæsen.



Svare, Christian, Brandinspektør, Murermester; f. 5. Nov. 70 i Korsør; S. af Kusk Peter S. og Hustru Sidsa, f. Bengtson; g. 18. Maj 18 m. Anna Rasmussen, f. 21. Aug. 85 i Korsør. 1. April 11 Brandinspektør i Korsør Brandv.; siden 21 i Best. for Haandværker- og Industriforeningen; siden 23 Form. for Arbejdsgiverforeningen, Korsør Afd.; siden 33 i Best. for Korsør Haandværker-, Handels- og Landbobank.

Andersen, A., Assistent, Murermester; f. 21. Aug. 80.



Arnskov, Viggo, Brandmand, Maler; f. 20. Okt. 87 i Slagelse; S. af Farver Peter A. og Hustru Maren, f. Rasmussen; g. 2. Maj 14 m. Frida Jensen, f. 2. Sept. 88 i Kbhvn. 18 Brandmand i Korsør Brandv.; i Best. for Malernes Fagforening.



Andersen, Frederik Otto, Brandmand, Arbejdsmand; f. 13. Aug. 93 i Boeslunde; S. af Vejmand Niels A. og Hustru Marie, f. Olsen; g. 10.



Christensen, Andreas Carl, Brandmand, Tømrer; f. 18. Okt. 78 i Vejle Amt; S. af Gaardejer Jacob Chr. C. og Hustru Martha, f. Hansen; g. 13. April 06 m. Anna Caroline Schneider, f. 24. Feb. 80 i Frølunde. 12 Brandmand i Korsør Brandv.

Christensen, Martin, Brandmand, Arbejdsmand; f. 9. Okt. 85.

Frandsen, Niels Peter Thorvald, Brandmand, Tømrer; f. 6. Sept. 76 i Onitslev Mark; S. af Fyrbøder Frans Kristian Nielsen og Hustru Olivia Nielsen; g. 22. Juni 07 m. Ane Kristine Petersen, f. 23. Juni 82 i Sædder. Siden 1. Maj 11 Brandmand i Korsør Brandvæsen.



Hansen, Carl, Brandassistent, Glarmester; f. 7. Sep. 94 i Aarhus; S. af Jens H. og Hustru Maren, f. Sørensen; g. 25. Dec. 22 m. Clara Svenning, f. 25. Maj 02 i Esbjerg. 32 Brandmand i Korsør Brandv.; siden 31 i Best. for Korsør Haandværker- og Industriforening.

Jensen, Carl Christian, Brandmand, Tømrer; f. 9. Jan. 96 i Taarnborg Sogn; S. af fhv. Maskinpasser Hans Chr. J. og Hustru Maren Cathrine, f. Rasmussen; g. 30. Juni 98 m. Henriette Elvine Nicolaisen, f. i Taarnborg. Siden 29 Brandmand i Korsør.



Jørgensen, Chr., Brandassistent, Formand; f. 10. Maj 81 i Frølude, Taarnborg Sogn; S. af Stenhugger Christian J. og Hustru Maren, f. Christensen; g. 9. Juni 06 m. Frederikke Christensen, f. 4. Feb. 84 i Løgtved. 1. April 13 Brandmand i Korsør Brandv.; 12—15 Formand for Arb. Fællesorganisation; 13—21 Medl. af Ligningskommissionen; 15—18 Form. for Arbmd. Fagforening; 19—20 Form. for Arb. Fællesorganisation; 27—31 i Best. for Forplejningshjemmet; siden 27 i Best. for Arb. Fællesorganisation.

Jørgensen, Hans Christian, Brandmand, Radio- og Cyklehandler; f. 6. Nov. 89 i Taarnborg Sogn; S. af Stenhugger Christen J. og Hustru Maren, f. Christensen; g. 3. Maj 13 m. Anna Nielsen, f. 4. Aug. 88 i Højelse. 13 Brandmand i Korsør Brandv.; siden 21 i Best. for Korsør Sy-



gekasse; siden 30 i Best. for Forsvarsbrødreformationen for Korsør og Omegn.

Knudsen, Christian Frederik, Brandmand, Murer; f. 9. Feb. 81 paa Fejø; S. af Fyrpasser Lars K. og Hustru Johanne, f. Rasmussen; g. 27. Marts 08 m. Sara Marie Hansen, f. 25. Marts 85 i Tornemark. 11 Brandmand i Korsør Brandv.; siden 07 i Kontrolkomiteen for Korsør Socialdemokrat; siden 11 Kasserer i Murerens Fagforening og Arbejdsløshedskasse; siden 14 i Best. og fra 21 Form. for Korsør Brugsforening.

Mortensen, Jul., Brandmand, Murerarbejdsmand; f. 3. Marts 77.



Nielsen, Axel, Underassistent, Tømrer; f. 30. Marts 95 i Korsør; S. af Gartner Peter Chr. N. og Hustru Dorthea, f. Andersen; g. 30. April 20 m. Mortha Sofie Olsen, f. 9. Nov. 94 i Jyderup. Siden 1. April 20 Underassistent ved Korsør Brandv.; fra 24 i Best. for Korsør Brevdueforening; siden 33 i Best. for Tømrernes Fagforening.



Nielsen, Martin Andreas, Brandmand, Murer; f. 30. Nov. 83 i Korsør; S. af Fyrbøder Niels N. og Hustru Christine, f. Wilhelmssen; g. 7. Nov. 08 m. Gunhild Marie Nielsen, f. 2. Okt. 87 i Taarnborg Sogn. 13 Brandmand i Korsør Brandv.

Nielsen, Peter Johannes, Brandmand, Murer; f. 3. Nov. 91 i Korsør; S. af Fyrbøder Niels N.



Jørgen P. og Hustru Jensine, f. Jensen; g. 24. Maj 13 m. Kirstine Hansen, f. 1. Jan. 95 i Magleby. April 16 Brandmand i Korsør Brandv.; siden 23 i Best. for Jagtforeningen af 1923.

og Hustru Inger Christine, f. Wilhelmsen; g. 15. Nov. 25 m. Laura Petersen, f. 19. Feb. 92 i Frølund. 26 Brandmand i Korsør Brandv.; siden 23 Form. for Murerne Fagforening.



Petersen, Christian, Sprøjtefører, Mekaniker; f. 16. Marts 1900 i Korsør; S. af Borgmester Carl P. og Hustru Marie Petersen; g. 28. Feb. 31 m. Agnes Sørensen, f. 13. Dec. 98 i Kibæk. 1. April 32 Brandmand i Korsør.

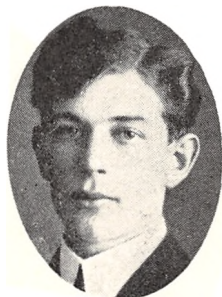

Nielsen, Valdemar Oluf Anders, Brandmand, Købmand; f. 19. Juli 98 i Korsør; S. af Bødker N. P. N. og Hustru Marie, f. Jensen; g. 22. Juli 23 m. Fjortense Petersen, f. 20. Feb. 04 i Korsør. 1. April 33 Brandmand i Korsør Brandv.

Petersen, Holger Niels Gerhard, Brandmand, Arbejdsmand; f. 13. Aug. 96 i Sengeløse; S. af Arbejdsmd. Edvard P. og Hustru Oline, f. Olsen; g. 25. April 25 m. Anna Margrethe Andersen, f. 6. Juni 95 i Rynge.



Petersen, Søren Fønnesbech, Brandmand, Tømrer; f. 19. Juli 98 i Korsør; S. af Maler Anton Fønnesbech P. og Hustru Sofie, f. Nielsen; g. 2. April 21 m. Gerda Nielsen, f. 7. April 1900 i Ruds Vedby. 1. April 27 Brandmand i Korsør Brandv.; siden 1. April 30 Form. for Tømrernes Fagforening.



Petersen, Adolf Vilhelm Ferdinand, Brandmand, Murer; f. 10. April 88 i Korsør; S. af

KVÆRS-TØRSBØL BRANDVÆSEN

Kværs: Sognekommune i Aabenraa Amt. 995 Indbyggere.

Kværs-Tørsbøl frivillige Brandværn er oprettet i 1890.

Styrken bestaar af 1 Kaptajn, 1 Næstkommanderende, 1 Sprøjtefører, 1 Stigefører, 1 Kasserer og 29 Menige.

Der findes ikke fast Stationsvagt. Mandskabet tilkaldes ved Hornsignaler. Udryknings-tid c. 4 Min.

Brandmateriel: 1 Haandkraftsprøjte (600 M/L) m. m. Der raades over 140 m 2" Slange. 5 Brandhaner.

Kværs-Tørsbøl Brandvæsen er ikke Oplandsbrandvæsen for andre Kommuner.

Brandvæsenet har c. 4 Udrykninger om Aaret.

Der findes c. 1.000 Indbyggere i det af Brandvæsenet dækkede Omraade.

Adresser og Telefoner:

Kaptajn: Arbejdsmand Chr. Soll, Kværs pr. Tørsbøl.

Næstkommanderende: Landmand Andr. Brix.

Alarmtelefon: »Ildebrand!«



Soll, Christian Johannes Carl, Kaptajn, Arbejdsmand; f. 23. Marts 96 i Itzehoe; S. af Arbejdsmd. Heinrich S. og Hustru Marie, f. Sierx; g. 20. Marts 16 m. Margrethe Begier, f. 30. Dec. 94 i Kværs. 20—29 Menig i Sprøjteafd. (Redskabsmester) i Kværs-Tørsbøl; 29—31 Sprøjtefører; siden 31 Kaptajn smst.; siden 31 Brandfoged for Kværs-Tørsbøl.



Christensen, Hans, Kasserer, Købmand; f. 22. Nov. 98 i Illinois, Amerika; S. af Landmand Hans Peter C. og Hustru Kristine, f. Clausen; g. 13. Febr. 25 m. Anna Møller, f. 24. Aug. 02 i Tørsbøl. Siden 23 Menig; siden 32 Kasserer i Kværs-Tørsbøl Brandvæsen.

Brix, Andr., Næstkomm., Landmand.



Brodersen, Broder, Menig, Arbejder; f. 8. Juni 1900 i Kværs; S. af Arbejder Nis Peter B. og Hustru Anna Kathrine, f. Schmidt; g. 6. Febr. 31 m. Cicilie Jessen, f. 25. April 03 i Trappen. Siden 33 Menig i Stigeafdelingen i Kværs-Tørsbøl.



Dettlefsen, Jens, Menig, Arbejder; f. 19. Juni 05 i Tørsbøl; S. af Landmand Jørgen Gerhard D. og Hustru Marie Kirstine, f. Petersen; g. 7. Maj 32 m. Kristine Marie Christensen, f. 16. Marts 07 i Rønshoved. Siden 1. April 33 Menig i Sprøjteafd. i Kværs-Tørsbøl.

Dettlefsen, Peter, Chauffør.



Christensen, Anton Sophus, Menig, Arbejder; f. 13. Dec. 02 i Skovby; S. af Skræder Hans Peter C. og Hustru Margrethe, f. Heissel; g. 14. Febr. 32 m. Mathilde Nissen, f. 16. Okt. 12 i Bylderup Bov. Siden 22. Juli 32 Menig i Sprøjteafdelingen i Kværs-Tørsbøl.



Dinesen, Iver, Kapelmester, Maskinbygger; f. 15. Juli 03 i Løjt Kirkeby; S. af Sømand Eskild O. og Hustru Helene, f. Nielsen; g. 22. Jan. 24 m. Inger Marie Jensen, f. 9. Okt. 02 i Bevtofte. Siden 25 Kapelmester i Kværs-Tørsbøl friv. Brandværn.

Edemann, Adolf, Menig, Arbejder; f. 1. Febr. 97 i Wolynien, Rusland; S. af Arbejder Johann E. og Hustru Juliane, f. Stellmacher; g. 16. Nov. 19 m. Anna Hansen, f. 29. April 1900 i Egersund. Siden 27 Menig v. Sprøjteafdelingen i Kværs-Tørsbøl.



Eis, Knud Olsen, Menig, Arbejder; f. 25. Okt. 94 i Egersund; S. af Maskinmester Hans Chr. E. og Hustru Ingeborg, f. Olsen; g. 24. Juli 19 m. Kathrine Jensen, f. 11. Febr. 96 i Vester Sottrup. Siden 20 Musiker i Kværs-Tørsbøl friv. Brandværn.



Jensen, Hans Peter, Musiker, Bager; f. 19. Maj 04 i Hjordkjær; S. af Snedkermester Hans Peter J. og Hustru Marie Kathrine, f. Christensen; g. 7. April 26 m. Regine Augusta Hansen; f. 28. Maj 04 i Bolderslev. Siden 26 Musiker i Kværs-Tørsbøl friv. Brandværn.

Jensen, Peter, Menig, Arbejdsmand.

Jessen, Ernst Julius, Æreskaptajn, Landmand; 25 Aars Jubilæumstegn; f. 17. Nov. 72 i Egersund; S. af Murermester Nis Peter J. og Hustru Kristine Marie, f. Christensen; g. 7. Maj 98 m. Anna Marie Rossen, f. 28. Marts 74 i Sottrup. 05—20 Menig i Stigeafd. i Kværs-Tørsbøl; 20—28 Næstkommanderende; 28—32 Kaptajn; siden 32 Æreskaptajn smst.

Johansen, Jørgen, Menig, Snedker; f. 28. April 83 i Feldsted; S. af Murer Jes J. og Hustru Marie Kristine, f. Bojsen; g. 11. Maj 06 m. Marie Hansen, f. 25. Sept. 85 i Krumom. Siden 10 Menig ved Sprøjteafd. i Kværs-Tørsbøl.

Hansen, Peter, Menig, Arbejder; f. 12. Dec. 02 i Aabenraa; S. af Fodermester Lorenz H. og Hustru Kristine, f. Nissen; g. 26. Juni 31 m. Ka-



thrine Marie Petersen, f. 27. Juni 05 i Tørsbøl. Siden 22. Juni 32 Menig i Sprøjteafd. i Kværs-Tørsbøl.



Hinrichsen, Hans Christian, Menig, Arbejder; 25 Aars Jubilæumstegn; f. 31. Marts 73 i Aabenraa; S. af Arbejdsmand Hans Jørgen H. og Hustru Eline, f. Nielsen; g. 5. Nov. 96 m. Gunder Marie Simonsen, f. 20. Maj 75 i Kidding Mark. Brandmand i Kværs-Tørsbøl.

Holm, Hans, Menig, Landmand; f. 3. Dec. 03 i Kværs; S. af Murermester Peter Frederik H. og Hustru Esther Sofie, f. Johansen. Siden 24 Menig i Sprøjteafd. i Kværs-Tørsbøl.



Lisnefke, Andreas, Menig, Arbejder; f. 27. Aug. 98 i Litauen; S. af Landmd. L. og Hustru Augusta Lisnefke; g. 5. Febr. 24 m. Kristine Margrethe Christensen, f. 17. Jan. 03 i Ladelund. Siden 24 Menig i Sprøjteafd. i Kværs-Tørsbøl.

Lorenzen, Hans Christian, Menig, Saniteter, Skrædermester; f. 29. Aug. 93 i Tinglev; S. af Skræder Peter Christian L. og Hustru Margrethe, f. Schmidt; g. 17. Jan. 20 m. Else Nieder-

meyer, f. 1. Okt. 92 i Thüringen. Siden 33 Saniteter i Kværs-Tørsbøl.



Maag, Peter Andresen, Menig, Maler; f. 25. Sept. 87 i Genner Strand; S. af Arbejdsmand Jes M. og Hustru Anna Kathrine, f. Dam; g. 12. Dec. 13 m. Ida Marie Jensen, f. 26. Jan. 96 i Kværs. Menig i Sprøjteafd. i Kværs-Tørsbøl.



Mathiesen, Hans Nikolaj, Menig, Købmand; f. 3. Juni 87 i Kliplev; S. af Arbmd. Frederik M. og Hustru Elise, f. Mathiesen; g. 3. Okt. 13 m. Helene Nielsen, f. 13. Jan. 94 i Kværs. Menig i Kværs-Tørsbøl.



Møller, Andreas, Musiker, Arbejdsmand; f. 29. Dec. 04 i Tørsbøl; S. af Landmand Asmus M. og Hustru Anna, f. Johansen; g. 10. Nov. 33 m. Marie Køks, f. 26. Aug. 04 i Nybøl. Siden 1. April 33 Musiker i Kværs-Tørsbøl friv. Brandværn.

Petersen, Peter Jessen, Stigefører, Snedker. 25 Aars Jubilæumstegn; f. 18. Aug. 75 i Lundtoft; S. af Snedkermester Peter J. Jessen P. og Hustru Kristine, f. Jessen; g. m. Christine M



Hansen, f. 29. Dec. 78 i Søgaard Mark. Siden 02 Menig; siden 21 Stigefører i Kværs-Tørsbøl.



Petersen, Peter Jørgen, Menig, Arbejdsmand; f. 3. Maj 06 i Kværs; S. af Skomager Johan Jørgen P. og Hustru Maren, f. Nielsen; g. 28. Febr. 32 m. Kristine Normann, f. 29. Okt. 07 i Bovrup. Siden 33 Menig i Stigeafd. i Kværs-Tørsbøl.

Rossen, Arne, Menig, Landmand.

Sørensen, Chr., Menig, Gaardejer.

Thomsen, Thomas, Menig, Gæstgiver; f. 1. Juli 83 i V. Sottrup; S. af Møller Hans T. og Hustru Andrea, f. Petersen; g. 12. Marts 09 m Marie Kathrine Duus, f. 28. Jan. 89 i Kegnæs. Siden 19 Menig i Kværs Tørsbøl (tidl. Kaptajn og Kasserer).



Wollesen, Christian, Menig, Skomager; f. 30. Okt. 02 i Jejsing; S. af Smed Heinrich W. og Hustru Kathrine, f. Christiansen; g. 26. Maj 28 m. Marie Jakobsen, f. 13. Sept. 02 i Emmuskebjerg. Siden 22. Juni 32 Menig i Sprøjteafd. i Kværs-Tørsbøl; siden 32 Medl. af Kværs-Tørsbøl friv. Brandværn's Festkomité.

K Ø B E N H A V N S B R A N D V Æ S E N

København. 648.000 Indbyggere.

Københavns Brandvæsens Styrke bestaar af: 1 Brandchef, 1 Vicebrandchef, 8 Brandinspektører, 1 Ingeniør, 1 Bogholder, 1 Overassistent, 2 tekniske Assistentter, 3 Kontorassistentter, 2 Kontorister, 2 Kontorelever, 1 Værkmester, 5 Depotmestre, 4 Maskinmestre, 6 Overtelegrafister, 50 Brandmeste, 25 Maskinpassere og Overchauffører, 49 Reservebrandmestre, 13 Telegrafmontører og Depotarbejdere og 234 Brandmænd.

Brandvæsenet raader over 7 Brandstationer, nemlig: Hovedbrandstationen (H), Vester Voldgade 80; Station A, Adelgade 115; Station C, Markmandsgade 5; Station F, Fælledvej 20; Station T, Frederikssundsvej 93; Station V, Enghavevej 168—170 og Station Ø, Østbanegade 89.

Hver Station er besat af et Slukningstog paa 3 Køretøjer, nemlig Redningsstige, Motorsprøjte og Tender samt en Ambulancevogn. Paa Station A findes dog ingen Tender, medens der paa Station F er stationeret yderligere en saakaldt Siamesertender (med 104 mm Slinger) og paa Station H en Røgdykker-Tender samt Udrykningsautomobiler for den vagthavende Chef, den vagthavende Brandinspektør og den reservevagthavende Brandinspektør. Slukningskøretøjerne er bemanded som følger: Redningsstiger, Tendere og Røgdykker-Tender: 1 Brandmester, 1 Reservebrandmester og 3 Brandmænd; Motorsprøjter: 1 Brandmester, 1 Reservebrandmester, 3 Brandmænd og 1 Maskinpasser eller Overchauffør. Ambulancevognene udrykker med 2 Brandmænd. Meddelelsestjenesten varetages paa hver Station af en som Telegrafist fungerende Brandmand, paa Station H dog af 2 Overtelegrafister. Foruden vagthavende Chef og Brandinspektører er den daglige Vagtstyrke paa 159 Mand, idet der i dette Antal indgaar det fornødne Erstatningsmandskab.

Udover det ovenfor nævnte Udrykningsmateriel raader Brandvæsenet over en Del Reservekøretøjer, nemlig: 2 Redningsstiger, 1 Motorsprøjte, 1 Tender, 2 Lastautomobiler, 2 ældre Personautomobiler, 2 Ambulancevogne, 3 Dampsprøjter, 5 Stationsprøjter, 1 Vandvogn og 1 Sugeværk. Der raades over 21.585 m Slange (2.250 m 104 mm, 16.620 m 62 mm, 2.595 m 45 mm og 120 m 50 mm).

Røgbeskyttelse: 54 Kredsløbsapparater og 355 Filtermasker. Ialt er 40 Mand uddannet som Røgdykkere.

3.354 Brandhaner.

Brandvæsenet har c. 1.300 Alarmeringer om Aaret.

Med Ambulancevognene foretages aarligt c. 8.000 Udrykninger.

Kommunens samlede Udgifter til Brandvæsenet andrager aarligt c. 2.400.000 Kr. (Udgifter 2.500.000 Kr., Indtægter 100.000 Kr.).

Adresser og Telefoner:

Brandchef: A. Friis, Hovedbrandstationen.

Vicebrandchef: N. H. Thisted, Hovedbrandstationen.

Kontor: Hovedbrandstationen, Ekspeditionstid 10—15, Telf. 2617 — 2717 — 3076.

Alarmtelefoner: Ildebrand: »Ildebrand, København!«

Ambulance: »Ambulance, København!«



Friis, Anders Emil, Brandchef; K. af Dbg. og Dannebrogsmænd; f. 5. Febr. 71 i København; S. af Vognfabrikant R. J. F. og Hustru Tekla, f. Wiig; g. 4. Juni 98 m. Camilla Tolderlund, f. 5. Juni 75 paa Gaarden Holtbjerg ved Herning. 93 cand. polyt., Ingeniør; 93 Ingeniør v. Kbhvn.s Vandforsyning; 95 Sekondløjtnant v. Artilleriet; 1. Dec. 95 Fuldmægtig i Kbhvn.s Brandv.s Reservekorps; 97 Brandfuldmægtig; 08 Kbhvn.s Politis tekniske Sagkyndige; 09 Brandinspektør; 13—30 Ministeriets tekn. Sagkyndige i Automobilsager; 16 Vicebrandchef; 20 Brandvæsenets Jubilæumstegn for 25 Aars god Tjeneste; 30 Brandchef; 17—23 Medl. af Dansk Ingeniørforenings Best.; 25—29 Form. f. Dansk Ingeniørforenings Sektion for Automobilteknik og Trafik; 29 Form. f. Justitsmin.s Prøvekommission for Filmsoperatører; 30 beskikket af Justitsmin. som Medl. af Vejkomitéen; 30 Justitsmin.s Repr. i Landsudvalget for Krydsninger mellem Jernbaner og Veje; 30 Repr. f. Danmark i Comité Technique International de la Prevention du Feu og Medl. af dens Best. (»Le Bureau permanent«); 31 Medl. af Dansk Brandværens Komité's Best. 34 Guldmedalje fra det franske Undervisningsministeriums Office National Des Recherches Scientifiques & Industrielles Et Des Inventions; 35 Æresmedlem af »Deutscher Feuerwehrverband«; udenlandske Ordensdekorationer: 35 Tyskland: »Für Verdienst um das Feuerlöschwesen«. Forfatter til: Flammesikring af Træ, Straa og Væv; Den tekniske Forenings Prisopgave. Talrige Artikler om brandtekniske Emner i inden- og udenlandske Tidsskrifter.



Thisted, Niels Henry, Vicebrandchef; R. af Dannebrog; f. 11. Sept. 70 i København; S. af Faktor Edvard T. og Hustru Marie, f. Thorup; g. 20. Dec. 09 m. Margrethe Kissel, f. 1. Febr. 72 i København. 97 Fuldmægtig v. Københavns Brandvæsens Reservekorps; 03 Fuldmægtig v. Københavns Brandvæsen; 08 Brandinspektør;

30 Vicebrandchef; 93 cand. polyt., Ingeniør; 94 Sekondløjtnant v. Fæstningsartilleriet; 94—96 Ingeniørassistent v. Københavns Brolægnings- og Vejvæsen; 96—03 Ingeniør hos Stadsingeniøren i København; 25 Aars Jubilæumstegn v. Kbhvn.s Brandvæsen.

Bentzon, Chr. Vilh. Holstein, Brandinspektør; Ridder af Dbg., 25 Aars Medaille; f. 27. Maj 71 i Kbhvn.; S. af Vicebrandchef, Kapt. Ed. B. og Hustru Adelaide, f. Arentzen; g. 25. Febr. 05 m. Mary Lauritzen, f. 15. Okt. 77 i Kolding. 1. April 04 Reservebrandfuldmægtig i Kbhvn.; 1. April 05 Brandfuldmægtig smst. 03 Ingeniør, cand. polyt., 89 Student fra Metropolianskolen; 90 cand. phil.

Borup, Leo, Brandinspektør, Ingeniør, cand. polyt.; R. af D.; f. 15. Dec. 83 i Horsens; S. af Hattemager P. A. B. og Hustru Ane Katrine, f. Rasmussen; g. 7. April 09 m. Anna Müller, f. 30. April 82 i Kbhvn. 1. April 13 Ingeniør v. Brandtelegrafan i Kbhvn.; 1. Juni 13 Reservebrandinspektør; 5. Dec. 16 Brandinspektør smst.; 11 Studentereksamen; 13 Filosofikum; 07 Polyteknisk Kandidat, Bygningsingeniør; 26. Juni 08 Ingeniør under Stadsingeniørens Direktorat.

Bækgaard, Johannes, Brandinspektør; f. 13. April 02 i København. 26 cand. polyt.; 26 og 27 Kornet v. 6. Artilleriafd.; 27—28 Sekondløjtn. v. Hærens tekniske Korps; 28—31 Ingeniør v. Gasværkerne; 1. Marts 31 Brandinspektør.



Holm, Poul, Brandinspektør; f. 20. Juli 88 i Kbhvn.; S. af Snedkerm., Oldemand Villi H. og Hustru Emma, f. Hinchen; g. 2. Juni 28 m. Kirstine Hulbjerg, f. 16. Maj 03 i Lyngby. 1. Jan. 17 Reservebrandinspektør i Kbhvn.; 1. Okt. 19 Brandinspektør smst.

Lindhard, Hakon Ernst, Brandinspektør; f. 10. Nov. 90 i København; S. af Vice-Brolægnings- og Vejinspektør i Kbhvn. Frederik Elias L. og Hustru Augusta Tea, f. Elberling; g. 14. Juni 18 m. Hansine Kathinka Jensen. 1. Nov. 29 Brandinspektør i København; 15 cand. polyt.; 30 Kaptajn af Reserven, afsk. 32; 20—29 Ingeniør v. Kbhvn.s Sporveje; 35 Medstifter af Dansk Luftværnsforening.

Schrøder, Einar, Brandinspektør; f. 28. Juli 97 paa Frd.berg.; S. af Maskiningeniør Johannes S. og Hustru Elisabeth, f. Treschow; g. 12. Maj 23 m. Vera Alexandra Sigvardsen, f. 6. April 99



i Gentofte. 1. Aug. 24 ved Frd.berg Brandvæsen; 1. Marts 31 som Brandinspektør ved Kbhvns. Brandvæsen. Siden 34 Chef for Brandskolen.

Vinding, Povl, Brandinspektør, Dr. techn.; f. 5. April 86 i Nykøbing S.; S. af Dyrslæge Peter V. og Hustru Hilma, f. Olsen; g. 5. Maj 17 m. Lilian Claudi Magnussen, f. 19. Juni 91 i Rosario, Argentina. 03 exam. polyt.; 09 cand. polyt.; 10—14 Assistent v. Polyteknisk Lærestalts elektrotekniske Konstruktionsøvelser; 12 Sekondløjtnant i Artilleriet; 14 Brandinspektør; 20 Dansk Ingeniørforenings Repræsentant i Dansk Brandværnskomité; 24 Medl. af den danske Nationalkomité for World Power Conference. Medarbejder v. Opfindelsernes Bog og Salmonsens Leksikon.



Wissing, Knud, Brandinspektør; R. af D.; 25 Aars Jubilæumstegn; f. 14. Febr. 76 i Kbhvn.; S. af Snedkermester Jens Peter W. og Hustru Johanne Andrea, f. Nielsen; g. 23. Dec. 01 m. Laura Hansen, død i 24, og 13. Dec. 25 m. Brigitta Kanstrup. 1. Juni 05 Reservefuldmægtig i Kbhvn.s Brandv.; 1. Dec. 12 Brandinspektør smst.; i Best. f. Det komm. Ingeniørforbund.

Aagaard, Otto C., Dr. med., Brandlæge; f. 14. Dec. 83.

Aagaard, Hans Valdemar, Brandmand; f. 15. Dec. 77 i Aalborg; S. af Cigararbejder Chr. Aag. og Hustru Johanne, f. Rasmussen; g. 20 April 01 m. Kirstine Hansen, f. 28. Febr. 82 i Løgumkloster. 1. April 01 Brandmand; uddannet Malersvend.

Aagerup, Christian Viggo, Brandmand; f. 6. Juli 78 i Kbhvn.; S. af Møller Lauritz Emilus A. og Hustru Johanna Lena, f. Linddal; g. 7. Juli 07 m. Anna Kirstine, f. Madsen, f. 7. Sept. 86 i Kbhvn. 1. Dec. 01 Brandmand; siden 26 For-



mand for Brandfolkernes Stiftelses-Forening samt Konfirmationsforeningen, Understøttelsesforening og Laanekassen for Brandfolk.

Abrahamsen, Rasmus Christian, Brandmester; f. 9. April 68.

Andersen, Albert Nicolai, Brandmand; f. 26. Juli 78.

Andersen, Anton Sofus Christian, Brandmand; f. 9. Maj 95.



Andersen, Carl Laurits, Maskinpasser; f. 5. Jan. 83 i Bogense; S. af Lars Andersen og Hustru Karen, f. Jochumsen; g. 1. Juni 06 m. Maja Evensen, f. 23. Dec. 83 i Bogense. 1. Juni 19 Maskinpasser.



Andersen, Carl Rasmus, Reservebrandmester; f. 8. Sept. 89 i Gl. Holte. 1. Juni 15 Brandmand; 1. Okt. 35 Reservebrandmester.

Andersen, Christian Ferdinand, Overtelgrafist; 25 Aars Hæderstegn; f. 25. Sept. 80 i Kbhvn.; S. af Høker Hans Peter A. og Hustru Ane Sophie, f. Wøldiche; g. 12. Nov. 07 m. Ellen Wagner, f. 29. Febr. 88 i Kbhvn. 1. Jan. 04 Menig Brandmand i Kbhvn.; 1. April 12 Telegrafist; 1. Okt. 19 Overtelgrafist smst.

Andersen, Hans Anders, Brandmand; f. 19. Nov. 84.

Andersen, Hans Jensen, Brandmand; f. 9. Aug. 87.

Andersen, Hans Peter, Brandmand; f. 2. Jan. 80.



Andersen, Harald Peter, Reservebrandmester; 25 Aars Hæderstegn indstiftet af Kongen; f. 18. Aug. 75 i Bloustrød; S. af Peter A. og Hustru Hansine, f. Andersen; g. 5. Sept. 20 m. Ruth Søderberg, f. 5. Sept. 99 i Halmstad. 1. April 05 Brandmand.



Andersen, Jens Peter, Overchauffør; 25 Aars Hæderstegn indstiftet af Kongen; f. 21. Juni 81 i Børstingerød; S. af Lars A. og Hustru Ane Marie, f. Jensen; g. 16. Aug. 30 m. Juliane Knudsen, f. 5. Aug. 92 i Tulstrup. 1. Juli 07 Brandmand.



Andersen, Kai Edvard, Brandmester; f. 23. Maj 83 i Kbhvn.; S. af Maler Chr. Thomsen A. og Hustru Hansigne, f. Andersen; g. 19. Febr. 05 m. Marie Andersen, f. 2. Aug. 84 i Kbhvn. 1. April 05 Brandmand; 1. Juni 19 Reservefører; 1. Maj 31 Brandmester.

Andersen, Lars Peder, Brandmand; f. 10. Juni 74.

Andersen, Niels Peder, Brandmand; f. 17. Jan. 97 i Kbhvn.; S. af Kaptajn Niels Mørk A. og Hustru Margrethe, f. Andersen; g. 19. Juni 23 m. Anna Seidler, f. 5. Sept. 99 i Utterslev, Sjæll. 1. Juli 26 Brandmand; Maj 18 Installatørekseksamen.

Andersen, Osvald Rich. Michael, Brandmand; f. 23. Febr. 03.

Andersen, Rasmus Christian Villiam Valdemar, Brandmand; f. 25. Jan. 03 i Kbhvn.; S. af Arbejdsmd. Hans A. og Hustru Amanda, f. Christiansen; g. 16. Aug. 31 m. Antonie Axelsen, f. 23. Maj 03 i Hillerød. 1. Marts 30 Brandmand.

Andreasen, Ole Peter, Brandmester; f. 15. Sept. 75.

Arvedsen, Svend Aage Christian, Brandmand; f. 14. Juni 93 i Kbhvn.; S. af Jens Chr. A. og Hustru Louise, f. Laursen; g. 27. April 19 m. Magda Nielsen, f. 18. Aug. 94 i Kbhvn. 1. Septbr. 20 Brandmand i Valby; 1. April 25 Brandmand i Kbhvn.

Bakdal, Fini Svend Aage, Brandmand; f. 13. Juli 01.



Bang, Jens Michael, Chauffør; 25 Aars Jubilæumstegn; f. 16. Febr. 79 i Tommerup; S. af Skovfoged Jacob Ludvigsen og Hustru Anna Petra Paulsen; g. 5. Maj 05 m. Anna Marie Pedersen, f. 27. Okt. 78 i Tved Sogn. 1. Juli 07 Kusk; senere Chauffør.



Bengtsson, Axel Emil Viktor, Reservebrandmester; f. 4. Okt. 90 i Kbhvn.; S. af Malerm. Jeppe B. og Hustru Henriette, f. Nielsen; g. 7. Maj 16 m. Dagmar Larsen, f. 25. Marts 92 paa Frederiksberg. 1. April 16—1. April 23 Kusk; 1. April 23—1. Nov 33 Brandmand og Chauffør; 1. Nov. 33 Reservebrandmester. 10. Dec. 26 af-

værgt Sammenstød mellem 2 Automobiler og tildeltes herfor af »Carnegies Belønningsfond for Heltemod« en Belønning paa 400 Kr.

Berg, Alfred Niels Peter Chr., Maskinpasser; f. 3. Jan. 84.

Berg, Axel Eberhardt, Brandmand; f. 27. Juli 88.

Bergmann, Carl Frederik, Brandmester; 25 Aars Jubilæumstegn; f. 8. Jan. 77 i Kbhvn.; S. af Fyrbøder i Marinen Frederik B. og Hustru Adolphine, f. Nielsen; g. 14. Sept. 09 med Ane Cathrine Rasmussen, f. 2. Jan. 82 i Riis. 1. April 01 Brandmand; 1. Juni 10 Reservebrandmester; 1. Juli 22 Brandmester.

Berner, Jacob Julius, Reservebrandmester; f. 12. Juli 85 i Thoreby; S. af Ludvig B. og Hustru Hansine, f. Hansen; g. 9. Febr. 12 med Carla Zichau, f. 28. Dec. 91 i Kbhvn. 1. Nov. 11 Brandmand; siden 30 i Bestyrelsen for Brandfolkernes Stiftelsesforening.



Berthelsen, Hans, Brandmand; Dannebrogsmænd, 25 Aars Jubilæumstegn; f. 30. Okt. i Skel-skør; S. af Arbejder Niels B. og Hustru Karen Marie, f. Olsen; g. 1. April 94 med Johanne Johansen, f. 15. Maj 73 i Sverige. 1. Jan. 93 Kusk og Brandmand.

Berthelsen, Hans, Brandmand; f. 30. Okt. 69.

Berthou, Einer Edvin Lübke, Brandmand; f. 17. Aug. 05.



Bindner, Carl Thorvald, Brandmester; 25 Aars Hæderstegn; f. 6. Maj 76 i Taarnby; S. af Arbejder Hans Pedersen og Hustru Camilla, f. Halberg; g. 28. Dec. 02 m. Amalie Bindner, f. 28. Marts 78 i Broby. 1. Dec. 01 Brandmand i Kbhvn.; 1. Nov. 11 Reservebrandmester; 1. Maj 24 Brandmester smst.



Bindner, Egon Edvard, Brandmand; f. 5. Sept. 06 paa Frederiksberg; S. af Brandmester Carl Thorvald B. og Hustru Kristine Amalie, f. Bindner; g. 28. Juni 32 m. Carla Larsen, f. 26. Marts 09 paa Frederiksberg. 1. Maj 32 Brandmand i Kbhvn.



Bjerremand, Mikkel Nielsen, Brandmand; Dannebrogsmænd, 25 Aars Hæderstegn; f. 28. Aug. 67 i Barrit; S. af Gaardejer Laust B. og Hustru Sara, f. Mikkelsdatter; g. 9. Nov. 93 m. Mariane Christoffersen, f. 6. Juni 70 i Barrit. 1. Jan. 93 Brandmand i Kbhvn.

Blaafalk, Hans Chr., Telegrafmontør i Kbhvn.; f. 27. Marts 03.

Blichfeldt-Olsen, Marius Vilhelm Emanuel, Reservebrandmester; 25 Aars Jubilæumstegn; f. 12. Dec. 83 i Helsingør; S. af Stukkør L. O. og Hustru Marie, f. Sørensen; g. 15. Marts 09 m. Agnes Jørgensen, f. 25. Maj 88 i Sundby. 1. Marts 08 Brandmand; 1. Nov. 29 Reservebrandmester.



Bodenskjold, Johan Peter, Brandmand; 25 Aars Hæderstegn; f. 8. Nov. 79 i Bjerreskov; S. af Smedemester Hans Chr. B. og Hustru Kristine, f. Nielsen; g. 28. Juli 22 m. Ella Bokelund, f. 21. Febr. 01 paa Frd.berg. 1. Maj 09 Brandmand i Kbhvn. 29—30 Formand for Vølunds Lejrforening.

Bondesen, Johs., Brandmand; f. 28. Jan. 81.



Brask, Johannes Thomasen, Brandmand; f. 16. Jan. 1900 i Glæsborg; S. af Frands B. og Hustru Ane, f. Ankersen; g. 12. Okt. 30 m. Ellen Dyne- sen, f. 20. Aug. 07 i Hamborg. 1. Febr. 30 Brand- mand i Kbhvn.



Bruun-Nielsen, Frants Frederik, Chauffør; f. 14. Juni 92 i Hvalsø; S. af P. Nielsen og Hustru Marie, f. Petersen; g. 21. Juli 18 m. Elisabeth Nielsen, f. 23. Marts 90 i Kbhvn. 1. Maj 19 Brandmand i Kbhvn.



Burrild, Hans, Reservebrandmester; f. 7. Juli 89 i Kbhvn.; g. 20. Febr. 16 m. Astrid. 1. Dec. 16 Brandmand i Kbhvn.; 1. Febr. 35 Reservebrand- mester smst.

Bytoft, Carl Lauritz, Overchauffør; f. 21. Juni 79.

Carlsen, Carl Einar Theodor, Brandmand; f. 1. Juli 93 i Kværkeby; S. af Magnus C. og Hu- stru Sofie, f. Hansen; g. 8. Juli 17 m. Annine



Christensen, f. 21. Sept. 92 i Simsted. 1. Juli 18 Brandmand i Kbhvn.

Christensen, Aage Grundtvig Thorvald, Brand- mand, Maler; f. 5. Juni 1896 i Nysted.

Christensen, Alfons Lauritz Engell, Brandme- ster; 25 Aars Jubilæumsmedaillen; f. 18. Sept. 77 i Rønne; S. af Stenhugger Jens Engell C. og Hustru Sofie, f. Pedersen; g. 3. Juni 05 m. Emma Pedersen, f. 16. Febr. 82 i Kbhvn. 1. Okt. 1900 Brandmand; 1. Juni 07 Reservesprøjtefører; 1. Juni 19 Sprøjtefører og Brandmester.

Christensen, Anders Chr., Reservebrandme- ster; f. 17. Juni 82.



Christensen, Anders Peter, Brandmand; 25 Aars Hæderstegn, indstiftet af Kongen; f. 24. Jan. 78 i Taars; S. af Christen Jensen og Hustru Mette Marie, f. Hansdatter; g. 24. Maj 07 m. Christiane Berthouline Winther, f. 15. Marts 84 i Spandit. 1. Maj 08 Brandmand; siden 29 Næst- formand for Grundejerforeningen »Søgaard«.



Christensen, Axel Viggo, Brandmand; f. 4. Nov. 98 i Ribe; S. af Drejer Anton C. og Hustru Ane, f. Pedersen; g. 30. Nov. 26 m. Marie Mik- kelsen, f. 10. Juli 1900 i Fredericia. 1. Aug. 25 Brandmand.

Christensen, Chresten Johannes, Chauffør; f. 16. Febr. 93 i Nibe; S. af Arbejder Peter C. og Hustru Elisabeth, f. Jensen; g. 19. Maj 33 m. Mariane Kobberrød, f. 21. Marts 19 i Mariager. 1. Maj 19 Brandmand og Kusk i Kbhvn.; 20 Chauffør smst.

Christensen, Christian, Brandmand; f. 7. Nov. 93.



Christensen, Harry Holger, Brandmand og Chauffør; f. 6. April 05 i Kbhvn.; S. af N. J. C. C. og Hustru Anna, f. Wulff; g. 20. Nov. 27 m. Nina Nielsen, f. 28. April 05 i Bringstrup. 1. Jan. 33 Brandmand.

Christensen, Jens Hansen, Brandmand; 25 Aars Hæderstegn; f. 4. Sept. 72 i Sønder Bork; S. af Landmd. Hans C. og Hustru Jensine, f. Svenningsen; Enkemand. 1. Nov. 01 Brandmand i Kbhvn.

Christensen, Niels Emil, Brandmester; f. 14. Marts 81.

Christiansen, Albert Alexander, Reservebrandmester; f. 26. Nov. 81.

Christiansen, Carl Ewald, Telegrafmontør; f. 28. Juni 87.



Christiansen, Marius Laurits, Telegrafmester; f. 19. Juli 77 i Græsted; S. af Smed Peter C. og Hustru Maren, f. Hansen; g. 28. Dec. 1900 m. Emma Christoffersen, f. 18. Febr. 80 i Helsingør. 1. Dec. 99 Brandmand i Kbhvn.; 1. Marts 1900 Brandtelegrafist; 1. April 18 Telegrafmester smst.

Clausen, Claudius Peter Arnold, Brandmand; f. 15. Okt. 89 i Kbhvn.; S. af Blikkenslager Claudius C. og Hustru Caroline, f. Petersen; g.

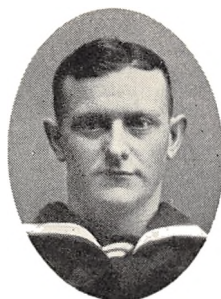

10. Dec. 15 m. Johanne Rasmussen, f. 20. Juni 97 i Øverød pr. Holte. 1. Nov. 14 Brandmand i Kbhvn.

Dalsaa, Hans Vilhelm, Brandmand; f. 22. April 82.



Dam, Ludvig Christian, Reservebrandmester; Fortjenstmedaljen i Sølv; f. 2. Nov. 86 i Gjerding; S. af Kontorbud i D. S. B. Chr Larsen D. og Hustru Ane Kirstine, f. Lauridsen; g. 8. Febr. 14 m. Dagmar Louise Laursen, f. 30. Marts 95 i Sorring. 13—16 Reservebrandmand i Aarhus; 1. Juli 16 Brandmand i Kbhvn.; 1. Okt. 34 Reservebrandmester

Dybmoose, Anton, Brandmand; f. 10. Juni 91 i Vigerslev, Fyn; S. af Husmand Christen D. og Hustru Dorothea, f. Brandt; g. 9. Sept. 16 m. Marie Jensen, f. 14. Jan. 90 i Vigerslev, Fyn. 16. April 19 Brandmand i Kbhvn.

Dyrgaard, Morten Linius Mortensen, Brandmand; f. 1. Febr. 79.



Dønhart, Peter Laurits, Brandtelegrafist; 25 Aars Hæderstegn, indstiftet af Kongen; f. 28. Juni 82 i Testrup; S. af Landmand Niels Petersen og Hustru Sofie, f. Jensen; g. 8. Dec. 12 m. Ingeborg Petersen, f. 31. Juli 85 i Kbhvn. 1. Maj 08 Brandmand.



Dønvang, Carl Christian, Brandmand; 25 Aars Hæderstegn, indstiftet af Kongen; f. 26. Okt. 75 i Kr. Hvalsøe; S. af Lars Chr. Sørensen og Hustru Kirsten Marie, f. Larsen; g. 26. Nov. 99 m. Marie Kristine Hansen, f. 31. Maj 78 i Skov Hæstrup. 1. Dec. 01 Brandmand.



Dørig, Laurits, Brandmester; 25 Aars Jubilæumstegn; f. 5. Juli 84 i Kbhvn.; g. 16. Maj 11 m. Julie Jørgensen, f. 5. Maj 87 i Kbhvn. 1. Juli 07 Brandmand; 1. April 22 Reservebrandmester; 1. Aug. 34 Brandmester; udlært Vægtmekaniker.

Eilersen, Sofus A. M., Brandmester; f. 24. Maj 79 i Rudkøbing; S. af Christian E. og Hustru Sofie, f. Hansen; g. 2. April 05 m. Anna Holmberg, f. 24. April i Helsingør. 1. Nov. 04 Brandmand.



Ellegaard Madsen, Hans Augustinus, Overchauffør; f. 20. Aug. 86 i Faaborg; S. af Politiasistent N. A. M. og Hustru Tea, f. Ellegaard; g. 15. Juli 19 m. Olga Christiansen, f. 28. Sept. 93 paa Frederiksberg. 1. Dec. 12 Brandmand.

Elsborg, Johannes Peter Julius, Overchauffør; f. 24. Dec. 87 i Hjorthede; S. af Niels E. og Hustru Marie, f. Johansen; g. 1. Juni 14 m. Ane Marie Jensen, f. 30. Juli i Kbhvn. 1. April 13 Brandmand.

Eriksen, Johannes Thorvald, Reservebrandmester; f. 12. Juni i Kbhvn.; S. af Carl Gustav E. og Hustru Augusta, f. Holmbom; g. 6. Sept. 14 m. Poula Ulrikka Petersen, f. 20. Jan. i Kbhvn. 1. Nov. 14 Brandmand.

Eriksen, Otto Chr., Chauffør; f. 16. Aug. 08 i Dalum; S. af Lokomotivfører Hans Jørgen E. og Hustru Marie, f. Knudsen; g. 7. Marts 34 m. Viola Olsen, f. 29. Juni 05 i København. 1. Juni 34 Chauffør; gennemgaaet Feltartilleriets Sergentskole, Hærens Flyveskole; 33 Lærer v. Hærens Flyveskole.



Esbensen, Valdemar Vilhelm, Brandmand; f. 19. Dec. 94 i Bellinge; S. af Peter Vilhelm E. og Hustru Karen Laurine, f. Andersen; g. 1. Febr. 22 m. Nielsine Andersen, f. 6. Sept. 96 i Vindblæs. 1. Maj 20 Brandmand; siden 34 Formand for Gymnastikforeningen »Aalholm«.



Evers, Knud Oluf Emil, Brandmester, 25 Aars Hæderstegn; f. 29. Juni 73 i Kbhvn.; S. af Brolægger Axel E. og Hustru Louise, f. Nissen; g. 6. Juli 02 m. Martha Petersen, f. 27. Juli 75 i Hvalsø. 1. Aug. 98 Brandmand i Kbhvn.; 1. Juli 07 Reservebrandmester; 1. Jan. 14 Brandmester smst.



Falk, Peter Hjalmar, Maskinpasser; f. 1. Juni 82 i Kbhvn.; S. af Søndam Nikas F. og Hustru Kristine, f. Larsen; g. 19. Juni 21 m. Laura Jo-

hanne Petersen, f. 24. Okt. 88 i Stenløse. Ansat 24. Marts 19 som Maskinpasser ved Dampsprøjten indtil 22, hvor man gik over til Motorsprøjter.



Fallesen, Laurits Jørgensen, Brandmand; f. 31. Aug. 90 i Hejls; S. af Murerm. Christian F. og Hustru Anna, f. Hjort; g. 22. April 17 m. Anna Marie Jensen, f. 12. Juni 87 i Aalborg. 1. Nov. 15 Brandmand i Kbhvn.; 26—32 Medl. af Best. for Sundby Sejlförening. Tidl. Snedker.

Frandsen, Henrik Lorentz, Maskinpasser; f. 7. Febr. 84 i Bogense; S. af Fritz Christian F. og Hustru Kirstine, f. Fangel g. 7. Febr. 09 m. Ella Bruunshuus, f. 18. Juni 84 i Kbhvn. 1. April 19 Maskinpasser.



Franzen, Alfred, Overchauffør; f. 24. Jan. 91 i Karlslunde; S. af Chr. C. F. og Hustru Bertha, f. Sørensen; g. 24. Nov. 22 m. Olga Schultz, f. 5. Marts 96 i Kbhvn. 1. Maj 19 Brandmand i Kbhvn.



Frederiksen, Bernhard Neerup, Brandmand; f. 28. Marts 04 paa Frederiksberg; S. af Chr. Julius F. og Hustru Anna Marie, f. Neerup; ugift. 1. April 34 Brandmand.

Frederiksen, Hans Peter, Reservebrandmester i Kbhvn.



Frederiksen, Jens Peter, Overchauffør, Fabrikarbejder; f. 22. Juli 94 i Sengeløse; S. af Smed Johan Peder Nikolai F. og Hustru Petra Hansine, f. Pedersen; g. 24. Jan. 15 m. Ellen Kristine Jensen, f. 27. Febr. 91 i Lillerød. 1. Maj 19 Kusk; 1. Juli 35 Overchauffør.

Frederiksen, Karl, Brandmester; 25 Aars Jubilæumstegn; f. 18. Dec. 81 i Haslev; S. af Bager Henrik F. og Hustru Johanne Marie, f. Nielsen; g. 16. April 08 m. Cathrine Harder-Gravesen, f. 10. Okt. 85 i Brejning. 1. Aug. 05 Brandmand; 1. Juni 19 Reservefører; 1. Sept. 31 Brandmester.

Frederiksen, Peder Chr., Brandmand; f. 19. April 78.



Gamsgaard, Jens Valdemar, Depotarbejder; uddannet Gartner; f. 7. Jan. 86 i Egebjerg; S. af Købmand Anders G. og Hustru Sicilie, f. Andersen; g. 14. April 18 m. Charlotte Lassen, f. 9. Maj 91 i Kbhvn. 3. Marts 22 Depotarbejder.

Gisselfeldt, Hans Oscar, Brandmand; f. 1. April 94.

Glerup, Niels Carl, Brandmand; f. 20. Okt. 80 i Aarslev pr. Randers; S. af Landmand Jens G. og Hustru Nielsine, f. Jensen; g. 27. Nov. 06 m. Marie Olsen, f. 9. Mart 77 i Krstrup pr. Randers. 1. Jan. 10 Brandmand i Kbhvn.

Gliese, Johannes Christian, Brandmand; 25 Aars Jubilæumstegn; f. 16. Jan. 77 i Østerby, Fejø; S. af Fisker Rasmus Poulsen G. og Hustru Laura Rasmine, f. Johansen; g. 10. Juni 27 m. Wilhelmina Marie Cecilie Thrane, f. 14. Juni 91 i Kbhvn. 1. April 04 Brandmand; tidligere ved



Landvæsen og sejlet til Søs; 25 Kasserer i Brandfolkenes Stiftelsesforening; Tra 09—24 Revisor smst.



Gruhl, Kurt Albin, Brandmand; f. 29. Jan. 89 i Dresden; S. af Ernst G. og Hustru Anna Maria, f. Heinss; g. 26. Dec. 21 m. Ellen Ingeborg Aagaard, f. 14. April 01 i Masned Sund. 1. April 14 Brandmand; 23—25 Formand for Brandvæsenets Idrætsforening.



Hammer, Jens Nicolaj, Reservebrandmester; f. 16. April 84 i Nykøbing Mors; S. af Murer Christen Prundahl Hammer og Hustru Kathrine, f. Andersen; g. 23. Dec. 06 m. Marie Christensen, f. 22. Juli 86 i Nykøbing Mors. 1. Jan. 09 Brandmand; 1. Maj 30 Reservebrandmester; Kystskippereksamen; 1. Juli 27 modtaget Belønning fra Justitsministeriet og Carnegie-Fonden for Drukningens Redning.

Hammer, Peder Kristian, Brandmester; 25 Aars Jubilæumstegn; f. 1. April 82 i Nykøbing Mors; S. af Murer Kristen Prundahl H.; g. 10. Sept. 09 m. Karen Marie Poulsen, f. 11. Juli 85 i Thisted. 1. April 04 Brandmand; 1. Aug. 20 Reservebrandmester; 1. Juli 30 Brandmester; 21 Kystskippereksamen.

Hansen, Alfred Lauritz, Brandmand; f. 27. Nov. 04 i Kbhvn.; S. af Maskinsnedker Lauritz H. og Hustru Marie, f. Møller; g. 6. Aug. 27



m. Ella Almqvist, f. 31. Jan. 03 i Kbhvn. 1. Febr. 31 Brandmand.

Hansen, Arnold Chrl A., Brandmand; f. 26. Okt. 86.



Hansen, Arthur, Depotarbejder; f. 6. Jan. 93 i Kbhvn.; S. af Arbejder Carl H. og Hustru Frederikke, f. Nielsdatter; g. 16. Maj 19 m. Ellen Petersen, f. 15. April 93 i Kbhvn. 24. Maj 21 ansat som Maskinarbejder; fra 1. April 24 Depotarbejder ved Materielværkstedet.



Hansen, August, Brandmester; f. 2. Aug. 81 i Emdrup. 1. Juni 02 Brandmand i Kbhvn.; 1. April 18 Reservebrandmester; 1. Maj 30 Brandmester smst.

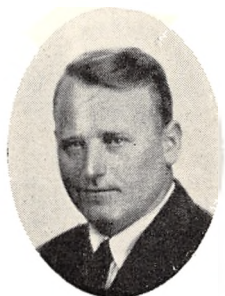

Hansen, Axel, Brandmand; f. 27. Marts 93 i Skelskør; S. af Arbejder Theodor H. og Hustru

Marie, f. Rasmussen; g. 20. April 23 m. Mary Sørensen, f. 3. Dec. 95 i Nyborg. 1. Juli 19 Brandmand i Kbhvn.



Hansen, Carl, Reservebrandmester; f. 24. Juni 80 i Bandholm Sogn; S. af Vognmand Alfred H. og Hustru Marie, f. Vihelmsen; g. 2. Aug. 08 m. Clara Hansen, f. 29. Sept. 81 i Maribo. 1. Nov. 09 Brandmand; 1. Juni 30 Reservebrandmester.

Hansen, Carl Chr. Laurits, Brandmand; f. 2. Juni 05.



Hansen, Carl Julius, Brandmester; 25 Aars Hæderstegn, indstiftet af Kongen; f. 16. April 73 i Kbhvn.; S. af Fyrbøder Ole H. og Hustru Karen, f. Larsen; g. 3. Aug. 02 m. Hedvig Ortman, f. 7. April 79 i Hals. 1. Juli 01 Brandmand; 08—10 i Bestyrelsen for Brandfolkernes Organisation.

Hansen, Charles Sigurd, Brandmand; f. 6. Jan. 93 i Kbhvn. 1. Maj 19 Brandmand; 21 Kasserer og Formand for Brandmændenes Idrætsforening.



Hansen, Christian Ferdinand, Reservebrandmester; 25 Aars Hæderstegn, indstiftet af Kongen; f. 2. Dec. 83 i Munkebjergby; S. af Hans H. og Hustru Karen Sofie, f. Andersen; g. 11. April 11 m. Anna Johanne Nielsen, f. 25. Jan. 87 i Ellinge Sogn. 1. Juli 07 Brandmand.



Hansen, Edvard, Brandmester; 25 Aars Hæderstegn; f. 19. Okt. 72 i Espergærde; S. af Fisker Anders H. og Hustru Ane, f. Jønsson; g. 9. Juli 99 m. Karen Marie Olsen, f. 16. Juli 78 i Køge. 1. Maj 99 Brandmand i Kbhvn.; 1. Juli 07 Reservebrandmester; 1. Juli 19 Brandmester smst.

Hansen, Frederik Vilhelm, Brandmand; f. 3. Marts 78.

Hansen, Hans Didrik, Brandmand; f. 18. Dec. 84.

Hansen, Hans Peter, Reservebrandmester; f. 11. Okt. 82 i Spjellerup. 1. Okt. 05 Brandmand.



Hansen, Hans Viggo, Brandmand, fungerende Chauffør; f. 23. Dec. 02 i Abbednæs pr. Næstved; S. af Fabrikarbejder Anders H. og Hustru Marie Kristine, f. Nielsen; g. 25. Okt. 29 m. Boline Jensen, f. 1. Marts 02 i Langebæk. 1. Febr. 29 Brandmand; tidl. Chauffør.



Hansen, Jens Chr., Reservebrandmester; f. 17. Febr. 80 i Drøsselbjerg; S. af Arbejder Hans H. og Hustru Marie, f. Nielsen; g. 12. Jan. 29 m. Olga Petersen, f. 4. April 91 i Kbhvn. 1. Juli 07 Brandmand; 1. Okt. 29 Reservebrandmester.

Hansen, Jens Christian Albert, Brandmand; f. 11. Dec. 98 i Slagelse; S. af Arbejdsmand P. F. H. og Hustru Marie, f. Christiansen; g. 1. Maj



27 m. Ella Nielsen, f. 1. Okt. 03 i Kbhvn. 1. Dec. 27 Brandmand; 10. Juni 32 Sekretær i Brandvæsenets Idrætsforening.

Hansen, Jens Peter, Chauffør; f. 31. Jan. 96 i Kirke Helsing S.; S. af Lars Peter H. og Hustru Kirstine, f. Hansen; g. 30. Jan. 23 m. Ella Margrethe Schmidt, f. 20. Marts 99 paa Frederiksberg. 1. Juni 21 Chauffør.



Hansen, Lars Peter, Brandmand; f. 5. Marts 83 i Dyrlev; S. af Købmand H. S. H. og Hustru Anna Marie, f. Larsen; g. 14. Dec. 06 m. Anna Sofie Lindegaard, f. 18. Juli i Ærøskøbing. 1. Juli 07 Brandmand; udlært Snedker.

Hansen, Niels Chr., Brandmand; f. 5. Maj 73.

Hansen, Ove Harry Hans, Overtelegrafist; f. 19. Jan. 93 i Kbhvn.; g. 1. Maj 19 Brandmand; 1. Sept. 26 Telegrafist; 1. April 35 Overtelegrafist.

Hansen, Peder Chr., Reservebrandmester; 25 Aars Jubilæumstegn; f. 23. Aug. 79 i Kbhvn.; S. af Hørkræmmer Anders H. og Hustru Birthe, f. Hansen; g. 22. Nov. 07 m. Maren Hedegaard, f. 16. Aug. 81 i Koldby. 1. Aug. 07 Brandmand; 1. Nov. 29 Reservebrandmester.



Hansen, Søren Albert, Brandmand; f. 2. Aug. 04 i Glim Roup; S. af Søren H. og Hustru Bengtha, f. Nielsen; g. 5. Aug. 28 m. Mary Holm, f. 5. Juni 02 i Sorø Lands. 1. April 30 Brandmand.

Hedelund, Holger Medard, Brandmand; f. 7. Juli 05 i Havebæk pr. Toftlund; S. af Slagtermester Hans Frederiksen H. og Hustru Marie, f. Mikkelsen; g. 6. Okt. 29 m. Ingrid Hofso, f. 14. April 10 i Kbhvn. 1. Sept. 31 Brandmand.

Henriksen, Gothardt Hans Villiam Chr., Brandmester; f. 17. Aug. 76.



Henriksen, Hans Henrik, Brandmester; 25 Aars Hæderstegn, indstiftet af Kongen; f. 23. Jan. 77 i Aastrup; S. af Anders H. og Hustru Marie, f. Rasmussen; g. 4. Aug. 07 m. Emilie Rasmussen, f. 11. Juli 77 i Kbhvn. 1. April 04 Brandmand; 27—30 Formand for Brandfolkenes Jubilæumsforening.



Henriksen, Hans Jørgen, Brandmand; f. 19. Juni 91 i Fredericia; g. m. Else Johansen. 1. Jan. 21 Brandmand; siden 34 i Bestyrelsen for Brandfolkenes Organisation.



Henriksen, Hans Ludvig, Brandmester; 25 Aars Jubilæumstegn; f. 9. Nov. 83 i Vedskølle; S. af Træskomand Chr. H. og Hustru Marie, f. Nielsen; g. 8. April 09 m. Bertha Petersen, f. 15. Juni 87 i Kbhvn.; 1. Juli 07 Brandmand; 1. Jan. 23 Reservespøjtefører; 1. Nov. 33 Brandmester (Røgdykkerne); Landvæsenet.

Henriksen, Henry Niels Kristian, Brandmand; f. 15. Juli 99 i Kbhvn.; S. af Henrik H. og Hu-

stru Emilie, f. Nielsen; g. 18. Juni 23 m. Sigrid Jønsson, f. 4. Juni 02 i Kbhvn. 1. April 26 Brandmand i Kbhvn.



Henriksen, Niels Kristian, Brandmester; 25 Aars Hæderstegn, indstiftet af Kongen; f. 3. Jan. 80 i Fredericia; S. af Tømrer Niels H. og Hustru Ane Kirstine, f. Jensen; (Enkem.). 1. Marts 05 Brandmand; siden 33 i Bestyrelsen for Brandmestrenes Klub; siden 21 Revisor i Brandfolkenes Stiftelsesforening.

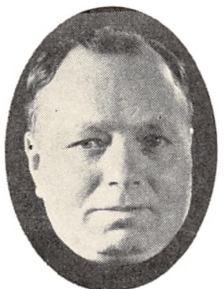

Henriksen, Peter, Reservebrandmester; f. 15. Juni 86 i Fredericia; S. af Tømrer Niels H. og Hustru Ane, f. Jensen; g. 30. Nov. 07 m. Ingeborg Petersen, f. 16. Febr. 85 i Vester Sogn. 1. Jan. 13 Brandmand; 1. Jan. 31 Reservebrandmester.



Henriksen, Povl Vilhelm, Maskinarbejder; f. 15. Jan. 97 i Rynkeby, Kerteminde; S. af Gaardejer Kristian H. og Hustru Johanne, f. Jørgensen; g. 1. Febr. 20 m. Ellen Trein Bacher, f. 24. Maj 95 i Kastrup. 1. Jan. 23 ansat som Maskinarbejder; 13 Realeksamen.

Hentrich, Valdemar Arthur, Brandmand; f. 6. Juli 90 i Nykøbing F.; S. af Snedker Carl H. 1. Okt. 15 ansat som Brandmand.

Hermind, Carl Frederik, Brandmester; 25 Aars Hæderstegn, indstiftet af Kongen; f. 14. Sept. 73

i Kbhvn.; S. af Chr. Hermind Petersen og Hustru Inger, f. Mortensen; g. 23. Okt. 96 m. Dagmar Petersen, f. 8. April 75 i Kbhvn. 13. April 96 Brandmand; 1. Aug. 07 Sprøjtefører.

Hjardahl, Arnold Peter Georg, Brandmand; f. 5. Juli 94.



Hoffmann, Arthur Theodor Valdemar, Maskinmester; f. 26. Juli 99 i Kbhvn.; S. af Vandværksbestyrer Theodor H. og Hustru Anna, f. Bode; g. 6. Febr. 31 m. Ingrid Fischer, f. 19. Maj 05 i Kbhvn. 1. Febr. 28 ansat i Kbhvn.s Brandv.

Høyer, Svend Aage, Brandmand, Chauffør; f. 14. Febr. 02 i Kbhvn.; S. af Overpostbud Thorvald H. og Hustru Johanne, f. Svensson; g. 1. Juni 35 m. Margrethe Sørensen, f. 4. Jan. 04 i Nakskov. 1. Juni 29 Brandchauffør og Røgdykker; udlært Skibsbygger.



Ipsen, Johannes Peter Marius, Brandmand; f. 5. Febr. 03 i Kbhvn.; S. af Brandmester M. P. V. I. og Hustru Hansigne Petrea, f. Ipsen; g. 26. Nov. 30 m. Hilma Caroline Lindvall, f. 21. Okt. 1900 i Sverige. 1. Nov. 31 Brandmand.

Ipsen, Mogens Peter Vilhelm, Brandmester; f. 16. Aug. 75.



Iversen, Henry August, Brandmand, fung. Chauffør; f. 19. Aug. 96 i Kbhvn. 1. Nov. 20

Brandmand; siden 28 i Bestyrelsen for Brandfolkenes Organisation.

Iversen, John Pridebøl Dinesen, Telegrafmon-tør; f. 2. Jan. 04.



Iversen, Niels Møller, Brandmand, fungerende Chauffør; f. 15. Aug. 03 i Kbhvn.; S. af Niels Møller I. og Hustru Sofie, f. Aaberg; g. 13. Sept. 29 m. Hedly Andreasen, f. 10. Jan. 07 i Kbhvn. 1. Juli 29 Brandmand.

Jacobsen, Frank Hening, Brandmand; f. 5. April 89.



Jacobsen, Hans Jepsen, Brandmand; f. 7. Marts 06 i Ribe; S. af Lars J. og Hustru Sofie, f. Jepsen. 1. Okt. 33 Brandmand i København.



Jacobsen, Reinhold Johannes Ludvig, Brandmand; f. 22. Nov. 93 i Kbhvn. S. af Blikkenslager Joh. J. og Hustru Metha, f. Mikkelsen; g. 1. Aug. 21 m. Christiane Hansen, f. 25. Dec. 99 i Skive. 1. Maj 19 Brandmand; i Bestyrelsen for Andelsboligforeningen »Havnen II«.

Jacobsen, Sofus, Reservebrandmester; f. 22. Juli 84 i Køge; S. af Slagtermester Vilhelm J. og Hustru Petrine, f. Petersen; g. 9. Maj 15 m. Gerda Olsen, f. 12. Dec. 85 paa Bornholm. 1.



April 14 Brandmand i Kbhvn.; 1. Maj 32 Reser-vebrandmester smst.

Jaque, Willy, Brandchauffør; f. 13. Maj 95 i Kbhvn.; S. af Maskinpasser Hans Fr. J. og Hustru Henriette, f. Duck; g. 30. Okt. 20 m. Thora Truelsen, f. 28. Jan. 95 i Tømmerup pr. Holbæk. 1. Marts 21 Kusk og Chauffør i Kbhvn.



Jelme, Sofus Buxbom, Brandmand; f. 29. Dec. 90 i Rudkøbing; S. af Sømmand Sofus B. J. og Hustru Caroline, f. Hansen; g. 21. Maj 16 m. Anna Persson, f. 11. Okt. 92 i Kbhvn. 1. Nov. 17 Brandmand.



Jelsgaard, Knud Oluf, Brandmand; f. 25. Jan. 04 i Kbhvn.; S. af Arbejder Niels Peter Jensen og Hustru Karen Marie, f. Nielsen; g. 25. Okt. 24 m. Olga Grimm, f. 13. Okt. 06 i Sachsen. 1. Nov. 30 Brandmand i Kbhvn.

Jensen, Aage Sigfred, Brandmand; f. 29. Juni 93 i Kbhvn.; S. af Mekaniker Vilhelm J. og Hustru Marie, f. Adamsen; g. 5. Febr. 20 m. Lilly Jensen, f. 5. Febr. 97 i Kbhvn. 15. April 19 Brandmand; uddannet Sømmand.



Jensen, Aage Vilhelm, Brandmand; f. 2. Juni 93. 1. Maj 19 Brandmand.

Jensen, Akilles Peter Sofus, Chauffør; f. 26. Aug. 04 i Kbhvn.; S. af Christen J. og Hustru Alexandra, f. Andersen; g. 19. Nov. 32 m. Elly Schwartz, f. 11. Marts 05 i Aalborg. 1. Aug. 33 Brandmand; siden 34 Formand for Brandfolkenes Sangkor.



Jensen, Carl, Brandmand; 1. Maj 14 Brandmand; 1. Juli 32 Reservebrandmester.

Jensen, Carl, Brandmester; f. 22. Juli 74 i Nykøbing F.; S. af Murer Peter J. og Hustru Caroline, f. Olsen; g. 20. Maj 1900 m. Louise Nielsen, f. 25. Aug. 77 i Kbhvn. 1. Febr. 1900 Brandmand; 12 Reservesprøjtefører; 1. Sept. 19 Brandmester.



Jensen, Alex Frederik Marinus, Brandmand; f. 21. Febr. 05 i Kbhvn.; S. af Kvartermester Lars J. og Hustru Hanne, f. Christensen; ugift. 1. Febr. 33 Brandmand; Maskinpassereksamen.



Jensen, Carl Morten, Brandmand; f. 17. Marts 02 i Borød; S. af Postbud Lars Peter J. og Hustru Maren Katrine, f. Madsen; g. 11. Jan. 31 m. Ella Sofie Larsen, f. 4. Sept. 02 i Orebo. 1. Okt. 29 Brandmand i København.



Jensen, Alfred Jørgen, Alarmkontrollør; f. 12. Aug. 90 i Kbhvn.; S. af Købmand Christen Balle J. og Hustru Ane, f. Jørgensen; g. 30. Okt. 15 m. Olga Petersen, f. 20. Dec. 87 i Kbhvn. 1. Maj 19 Brandmand.



Jensen, Christian Casper, Brandmand; f. 27. Nov. 99 i Korsør; S. af Fiskehandler Niels Casper J. og Hustru Alma Julie, f. Clasen; g. 8. Juli 22 m. Esme Bech, f. 12. Juli 01 i Korsør. 1. Febr. 28 Brandmand i Kbhvn.

Jensen, Anders Svend Albert, Reservebrandmester; f. 12. Febr. 88 i Kbhvn.; S. af Brandmand Ole Søren J. og Hustru Karoline, f. An-

Jensen, Hans Christian Holger, Maskinpasser, f. 2. Nov. 86 paa Frd.berg; S. af Vognstyrer Peter J. og Hustru Anna, f. Rasmussen. 1. Juni 26



Maskinpasser; tidl. ansat ved Kbhvn.s Elektricitetsværker.

Jensen, Hans Chr. Marius, Overchauffør; 25 Aars Jubilæumstegn; f. 10. Nov. 81 i Kerteminde; S. af Vognmand Ole J. og Hustru Johanne, f. Dinesen; g. 14. Okt. 06 m. Elvine Christine Rasmine Hansen, f. 19. Jan. 82 i Svendborg. 1. Juli 07 Kusk; 1. Juli 20 Overchauffør.

Jensen, Hans Peter, Brandmester; Fortjenstmedaljen i Sølv; f. 28. Maj 82 i Aarby Sogn; S. af Arbejdsmand Peter J. og Hustru Marie, f. Nielsen; g. 12. April 07 m. Jenny Viktorie Poulsen, f. 7. Dec. 77 i Kbhvn. 1. Dec. 06 Brandmand; 1. Febr. 22 Reservebrandmester; 1. Juli 32 Brandmester; 16 Inspektør for Aktieselskabet »Gl. Kristianshavn«.

Jensen, Henry Axel, Brandmand; f. 23. Jan. 03.



Jensen, Jens, Brandmester; 25 Aars Medaljen; f. 3. Nov. 76 i Dallerup; S. af Arbejdsmand Jens Peter J. og Hustru Mette, f. Hansen; g. 28. Jaan. 1900 m. Ellen Jakobsen, f. 26. Marts 79 i Nakskov. 1. Aug. 05 Brandmand; 1. Sept. 19 Reservebrandmester; 1. Maj 31 Brandmester.

Jensen, Jens Christian, Reservebrandmester; f. 3. Okt. 87 i Hobro; S. af Røgeriejer Niels Peter J. og Hustru Christine, f. Christensen; g. 24. Maj 14 m. Olga Andrea Olsen, f. 29. Sept. 90 i Kbhvn. 1. Maj 16 Brandmand.

Jensen, Jens Chr., Brandmand; f. 19. Febr. 80.

Jensen, Jens Peter, Reservebrandmester; 25 Aars Hæderstegn, indstiftet af Kongen; f. 19. Juli 75 i Størtinge, Everdrup Sogn; S. af Landmand Anders J. og Hustru Margrethe, f. Pedersdatter; g. 23. Marts 1900 m. Christine Schov, f.



24. April 69 i Damsholte. 1. April 03 Brandmand.



Jensen, Jens Peter, Brandmand; f. 21. Maj 75 i Skæve; S. af Landmd. Bertel J. og Hustru Larsine, f. Thomsen; g. 8. Marts 03 m. Karen Hansen, f. 11. Juni 77 i Kbhvn. 1. Dec. 01 Brandmand i Kbhvn.

Jensen, Jens Peter, Brandmand og Chauffør; f. 24. Juni 96 i Kbhvn.; S. af Gasværksarb. Chr. J. og Hustru Mette J.; g. 9. Marts 19 m. Rasmine Mortensen, f. 6. Dec. 93 i Skellerup. 1. Febr. 22 Brandmand og Kusk.

Jensen, Johannes Valdemar William, Reservebrandmester; f. 30. Maj 81.

Jensen, Kai Hans, Brandmand; f. 11. Maj 04.

Jensen, Kai Marinus, Brandmand; f. 7. Aug. 90.

Jensen, Karl Chr., Brandmand; f. 6. Dec. 97.



Jensen, Kristian, Reservebrandmester; f. 13. Febr. 87 i Borre paa Møen; S. af Uddeler Lars J. og Hustru Kirsten, f. Petersen; g. 22. Marts 14 m. Eleonora Kristine Jensen, f. 15. Jan. 91 i Grenaa. 1. April 14 Brandmand; 1. Sept. 31 Reservebrandmester.



Jensen, Marius Evald, Brandmand; f. 31. Dec. 94 i Kvols; S. af Fisker Søren J. og Hustru Madsine, f. Schmidt; g. 31. Aug. 19 m. Anna Christensen, f. 27. Marts 99 i Kvodsted. 1. Marts 24 Brandmand; titl. Fisker.

Jensen, Niels, Kørselsmester; 25 Aars Hæders-tegn indstiftet af Kongen; f. 5. Aug. 77 i Odense; S. af Martin J. og Hustru Vilhelmine, f. Larsen; g. 24. April 04 m. Charlotte Marie, f. Petersen, f. 27. Jan. 83 i Kbhvn. 1. Marts 1900 ansat i Kbhvn.s Brandv.; 19—34 Form. f. Brandfolkenes Sangkor; 18—20 Form. f. Kolonihaveforb.s Kbhvn.s Kreds; 08—11 i Best. f. Brandfolkenes Organisation; siden 28 Form f. Selveje-Boligselskabet Bellevue I.



Jensen, Niels, Overchauffør; f. 24. Jan. 81 i Grejsted; S. af Parcellist Anton J. og Hustru Marie, f. Sørensen; g. 3. Jan. 03 m. Hanne Mogens, f. 2. April 78 i Rønne. 1. Juli 07 Kusk i Kbhvn.; 1. Maj 33 Overchauffør smst.



Jensen, Niels Karl, Brandmand; f. 17. Nov. 97 i Gundsømagle; S. af Ole J. og Hustru Sofie, f. Andreassen; g. 14. Dec. 19 m. Agnes Dorothea Petersen, f. 15. Juli 96 i Herløv. 1. Aug. 27 Brandmand.

Jensen, Niels Laur. Frederik, Overchauffør; f. 5. Aug. 77.

Danmarks Brandvæsen.

Jensen, Oscar, Brandmand; f. 25. Sept. 74.



Jensen, Otto, Depotarbejder; f. 3. Dec. 90 i Kolding. 1. Maj 20 Brandmand; 32 Depotarbejder.

Jensen, Otto Thyge, Alarmkontrollør; f. 11. Febr. 12 i Kbhvn.; S. af Brandmand Jens Chr. J. og Hustru Catrine, f. Andersen; ugift. 1. Okt. 34 Alarmkontrollør.



Jensen, Peter Marius Carl, Brandchauffør; f. 18. Nov. 03 i Kbhvn.; S. af Snedker Jens J. og Hustru Dorthea, f. Niesen; g. 22. Okt. 28 m. Karen Møller, f. 25. Jan. 05 i Kbhvn. 1. Okt. 29 Brandchauffør.

Jensen, Peter William, Brandmester; 25 Aars Hæderstegn, indstiftet af Kongen; f. 12. Dec. 81 i Svendborg; S. af Murermester Peter J. og Hustru Anna, f. Nielsen; g. 8. Maj 04 m. Thomine Petersen, f. 12. Dec. 81 i Krestrup pr. Randers. 1. Juli 07 Brandmand.

Jensen, Svend Martin Louis, Brandmand; f. 6. Maj 1900.



Jensen, Søren, Chauffør; f. 29. Dec. 72 i Bislev pr. Nibe; S. af Søren Chr. J. og Hustru Frederikke, f. Nielsen; g. 11. April 07 m. Meta Sofie Nielsen, f. 11. April 70 i Sibberup, Rønnebæk Sogn. 1. Okt. 03 Brandmand i København.

Jensson, Jens Axel, Brandmester; 25 Aars Jubilæumstegn; f. 7. Aug. 75 i Kbhvn.; S. af Fyrbøder Svend J. og Hustru Juliane, f. Christensen; g. 7. Juli 01 m. Bodil Jensen, f. 25. Maj 79 i Køge. 1. Juli 1900 Brandmand i København; 1. Marts 21 Reservesprøjtefører; 1. Marts 31 Brandmester smst.

Johansen, Anton Evald Rudolf, Brandmand.



Johansen, Johan Peter, Brandmester; 25 Aars Jubilæumstegn; f. 6. Aug. 77 i Magleby, Møen; S. af Slagterm. Peter J. og Hustru Ellen Kerstine, f. Hemmingsdatter; g. 10. Dec. 06 m. Mathilde Hansen, f. 24. Febr. 79 i Magleby, Møen. 1. Nov. 01 Brandmand i København; 1. April 13 Reservesprøjtefører; 1. Nov. 29 Sprøjtefører; 1. April 32 Brandmester smst.



Johansen, Ludvig Martin, Reservebrandmester; 25 Aars Jubilæumstegn; f. 19. Nov. 80 paa Læsø; S. af Landmand Anton J. og Hustru Anna, f. Petersdatter; g. 7. Nov. 09 m. Agnes Claudia Strøm, f. 21. Sept. 86 paa Læsø. 1. Juli 07 Brandmand i København; 1. Okt. 25 Reservebrandmester smst.



Juel-Nielsen, Søren, Brandmester; Dannebrogsmænd; Fortjenstmedaillen i Sølv; 25 Aars Jubilæumstegn; tildelt Carnegiefondets store Belønning; f. 17. April 68 i Sæby. Sømand; 1. Juli 95 Brandmand i Kbhvn.; 01 Reservebrand-

mester; 07 Brandmester; 98—05 Kasserer og Sekretær for Brandfolkenes Organisation; 05—17 Formand f. Brandfolkenes Stiftelsesforening; 09—33 Formd. f. Brønshøj Brugsforening; siden 33 Regnskabsfører for samme; 1900—15 Forretningsfører f. Brandfolkenes Sygekasse; siden 35 Formd. f. »Enigheden«s Vejlag; 16—19 og siden 34 Formd. f. Brandmestrenes Klub.



Juncker, Julius Vilhelm Alfred, Reservebrandmester; f. 20. Sept. 70 i Skelskør; g. 5. Nov. 99 m. Marie Landgren, f. 17. Juni 71 i Skaane, Sverige. 1. April 97 Brandmand i København; 1. Juli 07 Reservebrandmester smst.



Justesen, Thorvald Christian, Brandmester; 25 Aars Jubilæumstegn; f. 9. Marts 77 i Kbhvn.; S. af Militærmusiker Andreas Peder J. og Hustru Martine, f. Justesen. 26. Febr. 98 Brandmand i Kbhvn.; 09 Reservesprøjtefører; 18 Brandmester smst.

Jäpelt, Valdemar Albert, Brandmand; f. 13. Maj 93.



Jønsson, Jens Christian Hougard, Chauffør; f. 12. Nov. 99 i Onsevig; S. af Ole Jensen og Hustru Augusta, f. Mortensen; g. 19. Juli 22 m. Marie Jensen, f. 10. Okt. 98 paa Færøerne. 1. Okt. 29 Chauffør.

Jørgensen, Anders Chr., Reservebrandmester; f. 28. Okt. 77 i Lønstrup; S. af Fisker Peter Martinus J. og Hustru Laurise, f. Andersen; g. 29. April 06 m. Marie Nielsen, f. 24. Febr. 76 i Fredensborg. 1. Aug. 05 Brandmand i Kbhvn.; 1. Juni 27 Reservebrandmester smst.; 12—15 Formd. f. Brandfolkernes Organisation i Kbhvn.



Jørgensen, Carl, Brandmester; 25 Aars Jubilæumstegn; f. 26. Juli 75 i Frederikshavn; S. af Arbmd. Hans J. og Hustru Caroline, f. Pedersen; g. 1. Marts 18 m. Bothilde Mikkelsen, f. 15. Sept. 90 i Buttrup. 1. Febr. 02 Brandmand i Kbhvn.; 1. Maj 21 Reservesprøjtefører; 1. Juni 33 Brandmester smst. Tidl. Sømand.



Jørgensen, Carl, Brandmand, fung. Chauffør; f. 18. Jan. 95 i Søllested; S. af Fyrbøder K. C. Petersen og Hustru Ane Dorthea, f. Jørgensen; g. 9. Dec. 27 m. Anna Julie Christoffersen, f. 26. Marts 1900 i Grevinge. 1. Maj 24 Kusk og Chauffør ved Kbhvn.s Brandv.; 1. Maj 30 Brandmand og fung. Chauffør smst.

Jørgensen, Edvard Oluf Kristian, Overtelegrafist; 25 Aars Jubilæumstegn; f. 19. April 84 i Kbhvn. 1. Juli 07 Brandmand i Kbhvn.; 1. Dec. 26 Reservebrandmester; 1. Juli 27 Overtelegrafist smst.



Jørgensen, Gustav Valdemar, Chauffør og Brandmand; f. 29. Jan. 91 i Skørpinge; S. af

Grdj. Ferdinand J. og Hustru Anna, f. Sørensen; g. 14. April 28 m. Augusta Semler, f. 1. Sept. 98 i Kbhvn. 1. Maj 19 Chauffør og Brandmand i Kbhvn. Tidl. Landmand.

Jørgensen, Hans Chr. Carl, Chauffør; 25 Aars Jubilæumstegn; f. 14. Marts 76 i Herlufsholm. 9. Nov. 1900 Kusk ved Kbhvn.s Brandvæsen.

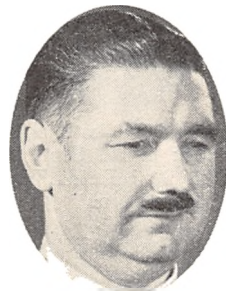

Jørgensen, Jens Jørgen, Brandmand; f. 14. Sept. 87 i Gjørsev Nyvang; S. af J. J. og Hustru Bodil, f. Hansen; g. 10. Aug. 13 m. Thora Petersen, f. 9. Dec. 87 i Græsted. 1. Aug. 14 Brandmand i Kbhvn.; 22. Febr. 18 tildelt Foreningen til Dyrenes Beskyttelses Diplom.



Jørgensen, Johannes Gerhard, Chauffør; f. 20. Juni 93 i Øverød; S. af Møllersvend I. P. J. og Hustru Elsinde, f. Olsen; g. 22. Nov. 14 m. Kirstine Jacobsen, f. 25. Maj 94 i Guldager. 1. Juni 20 Brandmand i Kbhvn.; 1. Juni 30 Chauffør smst. Tidl. Tømrer.

Jørgensen, Jørgen Albert, Reservebrandmester; f. 6. Febr. 89 i Kbhvn.; S. af Arbmd. Jens Peder J. og Hustru Stine, f. Hansen; g. 6. Febr. 31 m. Agnes Hansen, f. 7. Nov. 95 paa Frederiksberg. 1. April 14 Brandmand i Kbhvn.; 1. Maj 31 Reservebrandmester smst.

Jørgensen, Jørgen Anton Daniel, Brandmand; f. 8. Okt. 76.

Jørgensen, Karl Hans Laurits, Maskinpasser; f. 10. Nov. 79.

Jørgensen, Niels Richard, Brandmand; f. 4. April 04.

Jørgensen, Peder Chr., Brandmand; f. 7. Marts 78.

Kjeldsen, Magnus Karl, Brandmand og fung. Chauffør og Røgdykker; f. 1. Juli 02 i Munke-



bo; S. af Husmand Niels Kjeldsen og Hustru Anna, f. Pedersen; g. 22. Sept. 24 m. Ella Pedersen, f. 3. Okt. 99 i København. 1. April 32 Brandmand i København.

Knudsen, Vald. Ludvig Peter, Brandmand; f. 29. Sept. 04.



Kofoed, Johannes, Brandmand; f. 12. Maj 94 i Rønne; S. af Gaardmand Hans Chr. K. og Hustru, f. Schou; g. 28. April 33 m. Gertrud Rasmussen, f. 17. Juni 96 i Assens. 1. Maj 19 Brandmand i København.



Kristensen, Otto Jeppe, fung. Chauffør; f. 19. Dec. 01 i Hunderup; S. af Ledvogter Jeppe K. og Hustru Ane, f. Siem; g. 4. Nov. 24 m. Clara Rossen, f. 10. Juli 1900 i Asbøl. 1. Juni 29 Brandmand i Kbhvn.

Kristiansen, Niels Peter, Brandmand i Kbhvn.; f. 10. Dec. 94.

Krogdahl, Leon, Brandmand; f. 20. Okt. 06 paa Frederiksberg; S. af Inspektionsbetj. Hans Peter K. og Hustru Oline, f. Olsen; g. 19. Jan. 35 m. Lilly Mogensen, f. 30. Maj 10 i Horsens. 1. Nov. 33 Brandmand i Kbhvn.

Lange, Holger, Reservebrandmester; f. 23. Nov. 85.

Larsen, Anders Peder Jørgen Ludvig, Reservebrandmester; f. 15. Nov. 79.



Larsen, Carl Charles, Brandmester; f. 31. Maj 77 i Kbhvn.; S. af Skræderm. Carl L. og Hustru Emma, f. Olsen; g. 18. Maj 1900 m. Andersine Hansen, f. 24. Juni 75 i Stubbekøbing. 1. Dec. 01 Brandmand i Kbhvn.; 1. Maj 15 Reservebrandmester; 1. Juni 27 Brandmester smst.

Larsen, Carlo Vilhelm William Svendsen, Brandmand; f. 21. Jan. 89.



Larsen, Hans Anton, Reservebrandmester; 25 Aars Jubilæumstegn; f. 3. Juli 80 i Grevinge; S. af Jens L. og Hustru Marie, f. Petersen; g. 7. Nov. 27 m. Sofie Hansen, f. 7. Maj 85 i Næstved. 1. Juli 07 Brandmand i Kbhvn.

Larsen, Henry Ferdinand, Røgdykker; f. 13. Juni 97 i Kbhvn. 1. Aug. 26 Brandmand i Kbhvn.

Larsen, Johs. Møller, Brandmand; f. 9. Marts 88.



Larsen, Julius Peter, Telegrafist; 25 og 40 Aars Jubilæumstegn; f. 26. Juni 69 i Kbhvn.; S. af Chr. L.; g. 31. Maj 96 m. Marie Petersen, f. 22. Aug. 69 i Hobro. 1. Aug. 93 Brandmand i Kbhvn.

Larsen, Jørgen Emil, Brandmester; f. 1. Okt. 78.

Larsen, Karl Alfred Søren, Reservebrandmester; f. 23. Dec. 89 i København; S. af Depotmester i Kbhvn.s Brandv. Johan L. og Hustru Amanda, f. Svendsdatter; g. 1. Juli 13 m. Johanne Carlsen, f. 8. Aug. 88 i København. 1. Febr. 15 Menig Brandmand i København; 1. Juli 33 Reservebrandmester smst.



Larsen, Lars Jens, Chauffør; f. 23. Okt. 91 i Vinding; S. af Træskomand Martin L. og Hustru Mette, f. Christensen; g. 26. April 24 m. Ella Hansen, f. 8. Nov. 1900 i Kbhvn. 1. Aug. 20 Brandmand i Kbhvn.; 1. Maj 30 Chauffør smst.

Larsen, Lauritz Otto, Telegrafist; f. 19. Jan. 91 paa Frederiksberg; S. af Hørkræmmer Jens Peter L. og Hustru Karen Marie, f. Olsen; g. 21. Nov. 20 m. Karen Sofie Jensen, f. 23. Maj 96 i Rødvig. 12. Juli 16 Brandmand i Kbhvn.

Larsen, Max, Reserve-Brandmester; f. 31. Juli 87 i København; S. af Th. F. L. og Hustru Karen Marie, f. Olsen; g. 28. Febr. 30 m. Anna Hansen, f. 1. Sept. 01 i Ishøj. 1. Juni 13 Reserve Brandmester i København.

Larsen, Otto Christian, Brandmand; f. 23. Juli 78 i Hasle; S. af Fisker Laurandius L. og Hustru Viktorie, f. Pedersen; g. 24. Nov. 01 m. Johanne Mortensen, f. 13. Marts 71 i Sverige. 1. Sept. 01 Brandmand i Kbhvn.

Laursen, Martin, Brandmand; f. 2. April 82.

Lillien, Jens Peter, Overtelegrafist; f. 10. Febr. 77.



Lindberg, Edvard Christian, Reservebrandmester; f. 7. Febr. 87 i Kbhvn.; S. af Tømrer H. C. L. og Hustru Johanne, f. Nilsson; g. 23. Febr. 20 m. Karen M. Hansen, f. 11. Marts 98 i Glenstrup. 1. Nov. 11 Brandmand i Kbhvn.; 1.

Juni 30 Reservebrandmester smst. Tidl. Toldklarerer.

Lund, Aksel Jeppe Petersen, Brandmand; f. 30. Aug. 08.



Lüchow, Jens Edvard Nicolaj, Brandmester; Dannebrogsmænd; 25 Aars Jubilæumstegn; 25 Aars Jubilæum som Sprøjtefører; f. 28. Okt. 74 i Kbhvn.; S. af Gartner Carl August L. og Hustru Marie Edvardine, f. Andersen; g. 28. Okt. 1900 m. Vilhelmine Sofie L., f. 29. Nov. 74 i Nakskov. 14. Sept. 95 Brandmand i Kbhvn.; 1. Juli 01 Reservesprøjtefører; 1. Juli 07 Sprøjtefører; 1. April 32 Brandmester smst.

Læshof, Carl, Brandmand; f. 27. Juli 94 i Frederikshavn; S. af Overportør Jens Christensen og Hustru Juliane, f. Poulsen; g. 30. Nov. 18 m. Jensine Christiansen, f. 1. Nov. 96 i Kbhvn. 1. Marts 20 Brandmand i Kbhvn.



Løvenholdt, Hans Christian, Overchauffør; f. 5. Dec. 85 i Kbhvn.; S. af Fabriksarb. Anders Chr. L. og Hustru Maren Sofie, f. Hansen. 1. April 11 Brandmand i Kbhvn.; siden 24 Formd. for Brandfolkenes selsk. Forening.



Madsen, Eigil Bernhard, Mekaniker; f. 8. Sept. 06 i Kbhvn.; S. af Georg M. og Hustru Anna Kamilla, f. Christiansen. 1. Febr. 29 Mekaniker ved Kbhvn.s Brandv.

Madsen, Hans Peder, Brandtelegrafist; f. 17. Nov. 82 paa Uitterslev Mark; S. af Arbmd. Lars M. og Hustru Anna, f. Pedersen. 1. Jan. 10 Brandmand i Kbhvn.; 18 Telegrafist smst.

Madsen, Mads Kristoffer, Brandmand; f. 21. Febr. 82.



Malm, Gotthardt, Brandmand; f. 5. Maj 93 i Kbhvn.; S. af Belysningsarb. Niels M. og Hustru Karen Marie, f. Jacobsen; g. 17. Marts 26 m. Marie Petersen, f. 14. Juli 96 i Egebjerg Sogn. 1. Maj 20 Brandmand i Kbhvn.

Mansa, Ole Frederik, Brandmand; f. 25. Juli 84.



Mathiesen, Albert E. O., Karetmager; f. 4. Sept. 90 i Kbhvn.; S. af Karetmager Niels M. og Hustru Frederikke, f. Andersen; g. 1. Aug. 15 m. Karen Jensen, f. 20. Dec. 90 i Holstebro. 1. Juni 24 Karetmager ved Kbhvn.s Brandv.; siden 21 Medl. af Best. for Karetmagernes Fagforening.

Meier, Aa., Brandmand; f. 28. Aug. 97.

Merting, Pauli Albinus, Brandmand; f. 4. Sept. 90.

Mikkelsen, Anton Frederik, Brandmand; f. 6. Maj 91 i Holstebro; S. af Tømmermester Peter Kjellerup M. og Hustru Inger, f. Johansson; g. 27. Aug. 15 m. Theodora Jensen, f. 19. Febr. 92 i Ringkøbing. 1. April 20 Brandmand i Kbhvn.

Mikkelsen, Christen Georg, Reservebrandmester; f. 25. Marts 73.

Mogensen, Hans Robert, Brandmand; f. 25. April 03.

Mogensen, Niels Ebbesen, Brandmester; f. 7. Jan. 73.

Mortensen, Albert, Brandmand; f. 14. Aug. 91.

Mortensen, Axel Adelhardt Emil, Brandmand; f. 12. April 92.

Mortensen, Carl Theodor, Værkmester; f. 2. Maj 68.

Mortensen, Peder Martin, Brandmand; f. 3. Nov. 69.

Mortensen, Peter Axel, Overtelegrafist; f. 29. Marts 84.



Mortensen, Viggo, Brandmand og fung. Chauffør; f. 10. Jan. 05 i København; S. af Portner i D.D.P.A. Valdemar M. og Hustru Vilhelmine, f. Berg; g. 23. Marts 33 m. Hertha Willadsen, f. 17. Maj 07 i København. 1. Febr. 33 Brandmand i København.



Nielsen, Albert Edvin Viggo, Chauffør; f. 14. Maj 04 i Kbhvn.; S. af Carl N. og Hustru Emilie, f. Christiansen; g. 2. Febr. 30 m. Gudrun Madsen, f. 13. Sept. 05 i Kbhvn. 1. Febr. 33 Brandmand i Kbhvn.



Nielsen, Alfred Johannes, Brandmand; f. 19. Maj 75 i Kbhvn.; S. af Kusk Peter N. og Hustru Maren, f. Rasmussen; g. 29. Jan. 29 m. Carla Møller, f. 1. Nov. 92 i Kbhvn. 1. Maj 99 Brandmand i Kbhvn. Tidl. Sømand.

Nielsen, Alex. Egon R., Brandmand; f. 3. Dec. 1900 i Kbhvn.; S. af Jørgen N. og Hustru Kri-

stine, f. Madsen; g. 9. Sept. 23 m. Oda Ahlstrand, f. 3. Dec. 01 i Kbhvn. 1. Aug. 28 Brandmand i Kbhvn.; 30—33 Formd. f. Brandvæsenets Idrætsforening; siden 32 Revisor i Brandvæsenets Organisation; i 35 Medstifter af Københavns Brandvæsenets Mandolinklub.

Nielsen, Axel Louis, Brandmand; f. 24. Jan. 09.

Nielsen, Charles Opstrup, Brandmand; f. 26. Sept. 95 i Vejrum; S. af Fiskehandler M. Chr. N. og Hustru Marianne, f. Nielsen; g. 21. April 18 m. Olga Petersen, f. 23. Sept. 89 i Vesterø. 1. Maj 21 Brandmand i Kbhvn.

Nielsen, Eduard Anton Henrik, Brandmand; f. 11. Aug. 99.

Nielsen, Frands Kristian Ingeman Frandsen, Chauffør; f. 25. Sept. 05 i Aarhus; S. af Cigarhandler H. N. og Hustru H., f. Frandsen. 1. Aug. 34 Chauffør i København; siden 33 i Best. f. Idrætsforeningen »Sparta«; 35 i Best. f. Brandfolkernes Idrætsforen.

Nielsen, Frederik, Overchauffør; f. 20. April 82 i Gejrstinge pr. Ringsted; S. af Landmand Jørgen N. og Hustru Marie, f. Olsen; g. 27. April 16 m. Mare Mortensen, f. 14. Marts 87 i København. 1. Juli 01 Kusk i København; 1921 Overchauffør smst.

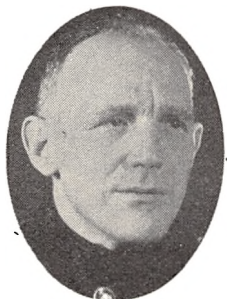

Nielsen, Frederik August, Brandmand; f. 14. Nov. 90 i Kbhvn.; S. af Fyrbøder Jens Peder N. og Hustru Frederikke, f. Isacsen; g. 4. Nov. 20 m. Astrid Margrethe Hansen, f. 12. Marts 91 i Kbhvn. 1. Sept. 19 Brandmand i Kbhvn.

Nielsen, Frode Storm, Brandmand, fg. Chauffør; f. 9. Febr. 04 i Fredensborg; S. af Smedem. Chr. Vald. N. og Hustru Ane, f. Olsen; g. 2. Aug. 31 m. Gudrun Rommerdahl, f. 8. Juni 08 i Kbhvn. 1. Juni 32 Brandmand i Kbhvn.



Nielsen, Georg Johannes, Maskinpasser; f. 12. Sept. 83 i Kbhvn.; S. af Peter N. og Hustru

Albertine, f. Bjørn; g. 10. Maj 07 m. Petra Marie Nielsen, f. 7. Maj 82 i Svendborg. 1. April 19 Maskinpasser i Kbhvn.; 07—14 Næstfmd. og Sekretær i Dansk Kedel- og Maskinpasserforbunds komm. Afd.

Nielsen, Gerhard Hans, Brandmand; f. 22. Jan. 94.



Nielsen, Hans Peter, Telegrafist; f. 21. Nov. 77 i Kbhvn.; S. af Sømand Hans Peter N. og Hustru Bodil, f. Laren. 1. Nov. 02 Brandmand i Kbhvn.; 15. Juli 22 Telegrafist smst.

Nielsen, Harald Elvig, Brandmand; f. 30. Juni 94.



Nielsen, Harald Kristian Julius Johan, Brandmester; 25 Aars Jubilæumstegn; f. 22. Maj 76 i Kbhvn.; S. af Smedem. Anders Chr. N. og Hustru Karen Sofie, f. Gabrielsen; g. 21. Maj 98 m. Anna Jacobine Palm, f. 16. Febr. 77 i Dragør. 21. Aug. 97 Brandmand i Kbhvn.; 1. Aug. 05 Reservesprøjtefører; 1. Nov. 11 Sprøjtefører; 1. April 32 Brandmester smst.; 12 Kasserer for Grundejerforen.; 15 Formd. for Sprøjteførernes Klub; 15 Medl. af Repræsentantskabet for Kommunens Arbejdsledere.



Nielsen, Henrik Martin, Brandmester; f. 25. April 82 i Kværkeby. 1. Aug. 05 Brandmand i Kbhvn.

Nielsen, Jens, Brandmand; f. 4. Maj 96 i Lyngaa. 1. April 29 Brandmand i København.

Nielsen, Jens Aage, Brandmand; f. 24. Nov. 03.

Nielsen, Jens Elith Ohmann, Brandmand; f. 11. Dec. 97.



Nielsen, Jens Julius, Brandmand; f. 3. Maj 77 i Tingsted; S. af Grdj. Niels Andersen og Hustru Ane, f. Andersen; g. 3. Sept. 08 m. Marie Thyrsted, f. 16. Febr. 81 i Tørring. 1. Maj 05 Brandmand i Kbhvn. Tidl. Klejnsmed.



Nielsen, Kaj Aage, Brandchauffør; f. 19. Maj 1900 i Kbhvn.; S. af Smed Fritz N. og Hustru Hansigne, f. Nielsen; g. 29. Maj 28 m. Gudrun Nielsen, f. 1. Dec. 98 i Kbhvn. 1. Okt. 29 Chauffør v. Kbhvn.s Brandv.



Nielsen, Karl, Brandmand; f. 15. Aug. 01 i Haslev; S. af Arbejder Jens N. og Hustru Cathrine, f. Nielsen; g. 9. Dec. 28 m. Anine Hansen, f. 7. Dec. 99 i Glostrup. 1. Juni 28 Brandmand i Kbhvn.

Nielsen, Marinus Nicolaj, Brandmand; f. 10. April 94 i Randers; S. af Rasmus N. og Hustru Bodil, f. Nielsen; g. 10 Dec. 22 m. Kristine Jen-



sen, f. 22. Nov. 96 i Kbhvn. 1. Maj 19 Brandmand i Kbhvn.

Nielsen Just, Niels Chr., Reservebrandmester; f. 12. Nov. 89 i Kbhvn.; S. af Detailhandler Peter N. J. og Hustru Poulina, f. Jensen; g. 5. Sept. 23 m. Olga Wilhelmine Hansen, f. 20. Marts 86 i Odense. 1. Nov. 15 Brandmand i Kbhvn.; 1. Okt. 33 Reservebrandmester smst.; 19 Kystskippereksamen; 29 Kasserer i Sejlklubben »Frem«.



Nielsen, Niels Otto, Brandmester; 25 Aars Jubilæumstegn; f. 1. Juli 77 paa Omø; S. af Niels Olsen og Hustru Dorthea, f. Christensen. 1. Aug. 03 Brandmand i Kbhvn.

Nielsen, Niels Peter, Brandmester; 25 Aars Jubilæumstegn; f. 19. Aug. 77 i Lyngø; g. 28. Febr. 04 m. Karen Kristiane Louise Strøm, f. 22. Juni 82 i Kbhvn. 1. Dec. 01 Brandmand i Kbhvn.; 18 Reservebrandmester; 30 Brandmester smst.; tidl. Medl. af Best. f. Brandfolkenes Organisation og Brandfolkenes Understøttelsesforening.



Nielsen, Niels Peter, Brandmester; 25 Aars Jubilæumstegn; f. 20. Febr. 75 i Sønderø; S. af Arbmd. Knud N. og Hustru Marie, f. Petersen; g. 4. Dec. 03 m. Maren Johanne Schmidt, f. 3. Febr. 82 i Kbhvn. 1. April 01 Brandmand

i Kbhvn.; 1. Juli 07 Reservesprøjtefører; 1. Dec. 23 Sprøjtefører; 1. April 32 Brandmester smst. 22 Carnegiefondets Belønning for ædel Daad.

Nielsen, Niels Peter, Overchauffør; f. 13. Febr. 77 i Skelskør; S. af Arbejder Chr. N. og Hustru Trine, f. Hansen; g. 1. April 98 m. Nielsine Bode, f. 12. Maj 74 i Tornemark. 1. April 04 Kusk v. Kbhvn.s Brandv.; 1. Juli 07 Chauffør; 1. April 19 Overchauffør smst.

Nielsen, Otto Mogens, Overchauffør; f. 25. April 86.

Nielsen, Peter Laurits, fung. Chauffør; f. 30. Juli 96 i Humble; S. af Rasmus N. og Hustru Laura, f. Hansen; g. 3. Juni 24 m. Agnes Hansen, f. 13. Dec. 95 paa Frederiksberg. 1. Sept. 24 Brandmand i Kbhvn.



Nielsen, Rasmus, Brandchauffør; f. 11. Maj 99 i Vrads; g. 31. Marts 26 m. Oda Dyhrfjeld, f. 25. Juni 02 i Horslunde. 1. Nov. 26 Kusk og Chauffør i Kbhvn.



Nielsen, Regner; Brandmand, fung. Chauffør; f. 18. Sept. 94 i Kbhvn.; S. af Formand Thomas N. og Hustru Johanne, f. Jensen Jul; g. 28. Dec. 20 m. Johanne Hansen, f. 3. Maj 1900 i Kbhvn. 1. Dec. 23 Brandmand i Kbhvn.

Nielsen, Robert, Brandmand; f. 25. Febr. 94 i Kbhvn.; S. af Trælagerarb. Otto N. og Hustru Amanda, f. Jacobsen; g. 11. Dec. 20 m. Betty Knudsen, f. 28. Juli 95 i Roskilde. 1. Maj 19 Brandmand i Kbhvn.

Nielsen, Svend Krogh, Brandmand; f. 21. Juni 07 i København; S. af Bagermester Anders K. N. og Hustru Laura, f. Krogh; g. 30. Okt. 31 m. Even Petersen, f. 30. Jan. 08 i København. 1. Juni 33 Brandmand i København.

Nielsen, Thorkild Herman, Brandmand; f. 11. Aug. 03.

Nielsen, Thorvald, Overchauffør; f. 12. Sept. 91 i Kbhvn.; S. af Kasserer Jacob N. og Hustru Henriette, f. Nielsen; g. 7. Sept. 13 m. Albertine Pedersen, f. 11. Juni 91 i Helsingør. 1. Marts 19 Brandmand i Kbhvn.



Nielsen, Vilh. Kristian, Chauffør v. Ambulancen; f. 1. Okt. 97 i Kbhvn.; S. af Tapetrykker Henrik N. og Hustru Johanne, f. Greis. 1. Jan. 25 Brandmand i Kbhvn.; siden 33 Formd. for Brandvæsenets Idrætsforening.

Nygaard, Frederik Mylius Frithjoff, Brandmand; f. 24. Aug. 05.



Nygaard, Martin Frederik Theodor, Brandmester; 25 Aars Jubilæumstegn; f. 30. Jan. 77 i Kbhvn.; S. af Brovagt Hans N. og Hustru Johanne, f. Ejby; g. 8. Maj 02 m. Johanne Jensen, f. 28. Juli 78 i Nyrup. 1. Juli 98 Brandmand i Kbhvn.; 1. Juli 07 Reservebrandmester; 1. Juni 15 Brandmester smst.; 29 Formd. for Foreningen for komm. Arbejdsledere.



Nyhuus, Poul Aage, Maskinpasser; f. 19. Juli 86 i Kbhvn.; S. af Frederik Vilhelm N. og Hustru Oline Augusta, f. Andersen; g. 13. Dec. 14 m. Ragnhild Andersen, f. 14. Sept. 88 paa Bogø. 1. Juni 26 Maskinpasser v. Kbhvn.s Brandv.



Ohlsson, Siegfred Oskar Alfred, Brandmand, Skibsbygger; f. 14. April 93 i København; S. af Skibssmed Niels O. og Hustru Maria, f. Larsdatter; g. 5. Juli m. Johanne Nordentoft Pedersen, f. 21. Okt. 99 i Thisted. 1. Febr. 22 Brandmand i København.



Olischer, Palle, Brandmand; f. 15. April 05 i Maribo; S. af Skomagern. Carl Chr. Heinrich Olischer og Hustru Caroline Mathilde Henriette, f. Christiansen; g. 13. Aug. 32 m. Betzy Kristine Harriet Henriksen, f. 2. Maj 05 paa Frederiksberg. 1. Dec. 30 Brandmand i Kbhvn.



Olsen, Axel Emil, Brandmester; 25 Aars Jubilæumstegn; f. 28. Dec. 84 i Nyborg; S. af Arbejdsmand Anders O. og Hustru Jeanette, f. Hansen; g. 29. Sept. 07 m. Anna Marie Gudmundsen Vestre, f. 6. Okt. 86 i Kbhvn. 1. Juli 07 Brandmand i Kbhvn.; 1. April 23 Reservebrandmester; 1. Okt. 34 Brandmester smst.

Olsen, Carl Andersen, Brandmester; f. 9. Febr. 70.

Olsen, Carl Lauritz, Brandmand; f. 14. Marts 92.

Olsen, Carl Scheibel, Mekaniker; f. 16. Juni 96 i Avedøre pr. Glostrup; S. af Handeltgartner

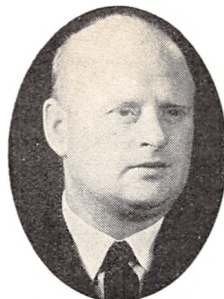

Niels O. og Hustru Katrine, f. Hansen; g. 24. April 21 m. Lily Albrechtsen, f. 19. Juni 96 i Kbhvn. 20. Febr. 26 Mekaniker v. Kbhvn.'s Brandv.

Olsen, Ferdinand Valdemar, Brandmester; f. 6. Maj 79.

Olsen, Hjalmar Werge, Brandmand; f. 20. April 97 i Kbhvn.; S. af Restauratør Valdemar O. og Hustru Johanne, f. Andersen; g. 4. Nov. 23 m. Thora Poulsen, f. 19. Aug. 1900 i Kbhvn. 1. Jan. 27 Brandmand i Kbhvn.

Olsen, Louis Herman, Overtelegrafist; f. 3. Juli 79.



Olsen, Peter Georg, Brandmester; 25 Aars Hæderstegn indstiftet af Kongen; f. 21. Maj 84 i Asnæs Sogn, Holbæk Amt; S. af Niels O. og Hustru Sofie, f. Larsen; g. 9. Juni 07 m. Emilie Jensen, f. 26. Dec. 87 i Kbhvn. 1. Juli 07 Brandmand i Kbhvn.; nu Brandmester.

Olsen, Rudolf Carl, Reservebrandmester; 25 Aars Jubilæumstegn; f. 16. Jan. 77 i Kbhvn.; S. af Overbaadsmænd Rudolf O. og Hustru Adelaide, f. Holm; g. 30. Juli 31 m. Thyra Johanne Thomsen, f. 29. Juli 94 i Vejle. 1. Dec. 01 Brandmand i Kbhvn.; 07—18 Kasserer i Brandfolkernes selskabelige Forening; 07—09 og siden til 28 Medl. af Best. for Brandfolkernes Understøttelsesforening.

Olsen, Thorvald Immanuel, Brandmand; f. 30. Dec. 91 i Kbhvn.; S. af Fisker Jens Joh. O. og Hustru Kamilla, f. Voldby; g. 1. Nov. 14 m. Ingeborg Hansen, f. 28. Juli 95 i Nakskov. 1. Maj 19 Brandmand i Kbhvn.; 1. Juni 32 Depot-



arbejder; 1. Jan. 36 after Brandmand smst.; 1. April 14—Maj 19 Undervandsbaadsmatros.



fungerende Ordonnans og Brandmand; 29—33 kørt Ambulancekørsel.



Olsson, Johan Thorvald Trepka Svend Aage, Motorvognsfører; f. 27. Marts 98 i Kbhvn.; S. af Postmester Jørgen Th. Trepka Rasmussen og Hustru Kirsti, f. Olsson; g. 7. Sept. 23 m. Edith Severine Christensen, f. 25. Okt. 1900 i Kbhvn. 1. Febr. 26 Brandmand i Kbhvn. 27—31 i Bestyrelsen for Brandfolkernes Organisation.

Pedersen, Kaj Frederik Frithlof, Brandmand; f. 2. Maj 99 i København; S. af Christian P. og Hustru Oline, f. Andersen; g. 2. Aug. 35 m. Else Jensen, f. 25. Marts 14 i Sorø Landsogn. 1. Maj 27 Brandmand i København.



Pedersen, Karl Valdemar, Brandmand og Chauffør; f. 3. Dec. 04 i Kbhvn.; S. af Tømrer Hans Jensen P. og Hustru Christiane, f. Larsen; g. 15. Juni 30 m. Ingrid Christensen, f. 19. Aug. 02 i V. Broby. 1. Juni 30 Brandmand i Kbhvn.



Palmvig, Jens Holger, Maskinmester; f. 1. Maj 76 i Slangerup; S. af Lærer Thomas Palm Nielsen og Hustru Hedvig, f. Callesen; g. 1. Nov. 22 m. Alma Rasmussen, f. 7. Marts 84 i Kbhvn. 1. Marts 08 ansat i Kbhvn.s Brandv.; 14—18 i Best. f. Maskinmesterforeningen.

Pedersen, Niels Johannes Laurits, Brandmand; f. 14. Aug. 94.

Pedersen, Niels Marius, Brandmand; f. 26. April 08.



Pedersen, Hans Peder, Overchauffør; f. 25. April 84.

Pedersen, Hans Valdemar, Brandmand; fungerende Ordonnans for Brandchef Friis; 29 25 Aars Jubilæumstegn; f. 31. Dec. 78 i Birkenede; S. af Murermester Jørgen P. og Hustru Maren, f. Larsen; g. 12. Nov. 05 m. Eva Nielsen, f. 11. Dec. 83 i Kbhvn. 1. Febr. 04 Brandkusk i Kbhvn.; 1. Juni 19 Forkusk smst.; 1. April 33

Pedersen, Peder, Overchauffør; 25 Aars Hæderstegn indst. af Kongen; f. 30. Marts 71 i Hjerminde; S. af Arb. Laust. P. og Hustru Magdalene, f. Madsen; ugift. 1. Nov. 01 Brandmand i Kbhvn.

Pedersen, Peder, Brandmand; f. 20. Okt. 88.

Pedersen, Peder Ludvig, Brandmand; f. 28. Juli 74.



Pedersen, Thorvald Christian, Brandchauffør; f. 1. Dec. 05 i Hjørring; S. af Landmand Thomas Chr. P. og Hustru Mariane, f. Petersen; g. 12. Marts 32 m. Bodil Nielsen, f. 8. Maj 10 i Kbhvn. 1. Febr. 33 Brandchauffør i Kbhvn.

Peters, Hans Henrik August, Brandmester; f. 10. Maj 75 i København; S. af Murersvend Frederik Simon Karsten P. og Hustru Louise Magdalene, f. Schindler; g. 6. Maj 10 m. Hilda Christine Nielsen, f. 27. Febr. 81 i Stoense, Langeland. 1. Febr. 1900 Brandmand i København; 1. Maj 11 Reservesprøjtefører og 1. Febr. 24 Brandmester smst.



Peters, Karl Johan, Brandmand; f. 1. Marts 98 i Kbhvn.; S. af Brandmester August P. og Hustru Elna, f. Petersdottor; g. 13. April 29 m. Agnes Andersen, f. 11. Juli 03 i Kbhvn. 1. Marts 28 Brandmand i Kbhvn.

Petersen, Aksel Anthon, Brandmand; f. 22. Sept. 05.

Petersen, Alexander, Depotarbejder; f. 24. Dec. 75 i København; S. af Snedkermester Thorvald P. og Hustru Nielsine, f. Rasmussen; g. 16. April 16 m. Sophie Nielsen, f. 19. Aug. 69 i Kalundborg. 1. Sept. 1900 Brandmand i København. 25 Aars Hæderstegn.

Petersen, Carl Ejner, Telegrafmontør; f. 9. Dec. 89 i Slangstrup; S. af Jens P. og Hustru Hanne, f. Larsen; g. 20. April 18 m. Nicoline Pedersen, f. 19. Maj 91 i Rørby. 16. April 16 Telegrafmontør i Kbhvn.s Brandv.; siden 25 i



Bestyrelsen for Kommunal Haandværker Organisation.

Petersen, Carl Herman Oluf, fung. Chauffør; f. 14. Marts 01 i Ringsted; S. af Skomager Peter P. og Hustru Sofie, f. Madsen; g. 24. Maj 26 m. Marie Rasmussen, f. 20. Aug. 01 i Kbhvn. 1. Marts 29 Brandmand i Kbhvn.



Petersen, Eduard, Brandmand; f. 26. Jan. 93 i Kbhvn.; S. af Arbejdsmd. Jørgen P. og Hustru Sesmiora, f. Christensen; g. 12. Juni 27 m. Molly Paulsen, f. 5. Sept. 99 i Kbhvn. 1. Maj 19 Brandmand i Kbhvn.

Petersen, Edvard Valdemar Aage, Brandmand; f. 2. April 93.

Petersen, Einer Rudolf, Brandmand.

Petersen, Hermann Christian, Brandmand; f. 22. Nov. 89.

Petersen, Hans Peter, Overchauffør; 25 Aars Hæderstegn indstiftet af Kongen; f. 25. April 82 i Ørslev; S. af Lars P. og Hustru Christine, f. Madsen; g. 5. Juni 05 m. Oline Andersen, f. 9. Maj 79 i Sengeløse. 1. April 04 Brandmand i Kbhvn.; nu Overchauffør.

Petersen, Hans Peter, Overchauffør; f. 21. Okt. 86 i Villingebæk; S. af Arbejder Ferdinand P. og Hustru Anne Marie Christiansen; g. 1. Dec. 20 m. Juliane Pedersen, f. 20. Dec. 89 i Forslev. 1. Dec. 16 Kusk og Brandmand i Kbhvn.; 1. Okt. 34 Overchauffør smst.

Petersen, Henrik Gottlieb, Brandmester; f. 10. Febr. 85 i København; S. af Grd.j. Rasmus P. og Hustru Maren, f. Larsen; g. 10. Febr. 10 m.



Alma Hansen, f. 15. Juni i København. Siden 1. Juli 07 Brandmand i Kbhvn.



Winther, f. 3. Sept. 09 i Kbhvn. 1. Sept. 34 Brandmand i Kbhvn.



Petersen, Henrik Marinus, Brandmand; f. 17. Aug. 94 i Kbhvn.; S. af Typograf A. F. P. og Hustru A., f. Johansen; g. 14. Juli 25 m. Valborg Pallesen, f. 13. Juni 97 i Kbhvn. 1. Maj 19 Brandmand i Kbhvn.; uddannet Typograf.

Petersen, Herman Chr., Brandmand; f. 22. Nov. 89.



Petersen, Holger Harry, Chauffør; f. 6. Aug. 07 i Fredensborg; S. af Lauritz Petersen og Hustru Olga, f. Petersen. 1. Sept. 34 Brandmand i Kbhvn.

Petersen, Jens Peder, Chauffør; Dannebrogsmnd.; 25 Aars Jubilæumstegn; f. 1. Nov. 69 i Ielsinge; S. af Grd. Jens P. og Hustru Nilsen, f. Pedersen; g. 12. Juni 92 m. Laura Larsen, f. 21. Nov. 72 i Valby. 26. Maj 94 Kusk i Københavns Brandv.; 24 Chauffør smst.

Petersen, Kai Axel, Brandmand; f. 10. Okt. 07 i Kbhvn.; S. af Tapetserer Alfred P. og Hustru Hulda, f. Bechmann; g. 10. Maj 31 m. Marie



Petersen, Kai Ingvar Eugen, Brandmand; f. 15. Juli 89 i Kbhvn.; S. af Boghandler G. P. og Hustru K.; g. 19. Nov. 16 m. Gerda Hansen, f. 25. Dec. 90 i Kongens Lyngby. Siden 1. Maj 19 Brandmand; tidl. Sergent i Artilleriet.

Petersen, Kay, Brandmand; f. 11. Maj 02.



Petersen, Niels Christian, Reservebrandmester; f. 18. Okt. 82 i Kbhvn.; S. af Tømrer N. C. P. og Hustru Inger, f. Petersen; g. 1. April 05 m. Anna Hansen, f. 1. April 81 i Dramstrup. 1. Dec. 11 Brandmand i Kbhvn.; 1. Juni 30 Reservebrandmester smst.; uddannet Tømrer.

Petersen, Niels Johannes Laurits, Brandmand; f. 14. Aug. i Kbhvn.; S. af Simon P. og Hustru Christine, f. Christensen; g. 19. Maj 18 m. Rigmor Groth, f. 26. Aug. 97 i Kbhvn. 1. Maj 19 Brandmand i Kbhvn.

Petersen, Peter Søren, Brandmester; 25 Aars Jubilæumstegn; f. 16. Juli 81 i Fredensborg; S. af Blegemand Niels Aage P. og Hustru Karen, f. Sørensen; g. 8. Juni 34 m. Karen Ingeborg Petersen, f. 16. Sept. 01 i Kbhvn. 1. April 04 Brandmand i Kbhvn.; 1. April 19 Reservesprøjtøferer



smst.; 1. Maj 31 Sprøjtefører smst.; 1. April 32 Brandmester smst.; uddannet Tømrer.



Petersen, Poul Sigvald, Maskinarbejder; f. 28. Nov. 87 i Kbhvn.; S. af Kvartermester Henrik P. og Hustru Boline, f. Poulsen; g. 13. April 19 m. Johanne Pihl, f. 2. Juni 86 i Kbhvn. 1. Febr. 27 Maskinarb. i Kbhvn.s Brandv.



Petersen, Willy Harald Waldemar, Brandmand; f. 6. Juni 1900 i Helsingør; S. af Johannes P. og Hustru Amanda, f. Jensen; g. 22. Nov. 31 m. Ellen Frigioni, f. 11. Febr. 06 i Kbhvn. 1. Okt. 29 Brandmand i Kbhvn.



Poulsen, Alfred, Brandmand; f. 31. Marts 04 i Kauslunde; S. af Niels P. og Hustru Petrine, f. Jensen; g. 30. Dec. 28 m. Carla Petersen, f.

7. Marts 1900 i Horsens. 1. April 29—1. April 33 Brandmand i Odense; 1. April 33 Brandmand i Kbhvn.



Poulsen, Poul Uno Alexi, Brandmand; f. 3. Febr. 04 i Taarnby; S. af Forvalter Lars Chr. P. og Hustru Ida, f. Johansdatter; g. 6. Dec. 29 m. Ellen Schultz, f. 7. Maj 04 i Slagelse. 1. Juli 30 Brandmand i Kbhvn.

Rasmussen, Alexander Valdemar, Brandmand; f. 5. Nov. 90.



Rasmussen, Axel Antonius, Reserve-Telegrafist; f. 18. Dec. 95 i Kbhvn.; S. af Emil R. og Hustru Johanne, f. Jensen; g. 30. Dec. 17 m. Martha Sørensen, f. 29. Okt. 95 i Kbhvn. 1. Febr. 24 ansat i Kbhvn.s Brandv.

Rasmussen, Carl Ejnar, Brandmand; f. 29. Marts 95 i København. Siden 1. Maj 19 Brandmand i Kbhvn.



Rasmussen, Georg Emil, Brandmand; f. 13. Jan. 01 i Kbhvn.; S. af Sogneraadsm. C. V. R. og Hustru Emma, f. Petersen; g. m. Emmy Alfrida Rasmussen, f. 26. Sept. 1900 i Kbhvn. 1. Okt. 29 Brandmand i Kbhvn.; 1. April 19 udlært Tømrer; 18 tildelt Flidtsdiplom fra Gladsaxe Komm.s Haandværkerforen.



Rasmussen, Hans Carl, Reservebrandmester; 25 Aars Jubilæumstegn; f. 5. Febr. 84 i Ubrud; g. m. Sofie Nielsen, f. 12. Juli 86 i Aarhus. 1. Juni 08 Brandmand i Kbhvn.; 1. Nov. 29 Reser-
vefører smst.

Rasmussen, Johs. Chr. Frederik, Brandmand; f. 11. Marts 82.



Rasmussen, Niels, Maskinmester; f. 20. Marts 80 i Egense; S. af Smedemester Anders R. og Hustru Anne Kirstine, f. Nielsen; g. 30. Sept. 17 m. Dagmar Olsen, f. 21. Jan. 79 i Faxe. 1. Juli 07 Maskinmester i Kbhvn.s Brandv.

Rasmussen, Oluf Holger Harald, Maskin-
mester; f. 3. Marts 77.



Rasmussen, Rasmus Christian, Reservebrand-
mester; f. 29. Nov. 88 i Gundslev Sogn; S. af Husmand Rasmus R. og Hustru Marie, f. Han-
sen; g. 7. Marts 14 m. Ingeborg Hansen, f. 29. Sept. 87 i Nykøbing F. 1. Juli 15 Brandmand i Kbhvn.; 1. Juni 33 Reservebrandmester smst.

Rosenven, Anton Johs., Overchauffør; 25 Aars Hæderstegn indstiftet af Kongen; f. 27. Marts 82 i Kbhvn.; g. 5. Dec. 15 m. Anna Olsen, f. 28.

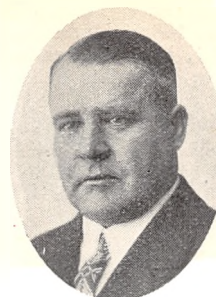

Juli 81 i Eiby (Sj.). 1. Juli 07 ansat i Kbhvn.s Brandv.

Sabro, Viktor Henrik Kønig, Brandmand; f. 21. Maj 93.

Scheel Meyer, Walter, Telegrafmester i Kbhvn.s Brandv.; f. 17. Febr. 90.

Schmidt, Karl Marius, Brandmand; f. 15. Maj 94.



Schmidt, Valdemar J. O., Telegrafmontør; f. 10. Juni 79 i Værebø, Ølstykke; S. af Bager-
mester Anders Carl S. og Hustru Marie, f. Nibe. 1. Nov. 01 Brandmand i Kbhvn.; 12. Jan. 05 Telegrafmontør smst.

Schmølker, Kai Arvid Victor, Brandmand; f. 20. Okt. 02.



Schram-Jensen, Henrik Lauritz, Reservebrand-
mester; f. 25. Febr. 85 i Slagelse; S. af Herman J. og Hustru Hedvig, f. Andersen; g. 10. Maj 12 m. Emma Kjøller, f. 13. Juni 84 i Klemensker, Bornh. 1. Nov. 11 ansat i Kbhvn.s Brandv.

Schütt, Axel, Overtelegrafist; f. 19. Nov. 72.

Skjoldfeldt, Jens Peter Nielsen, Brandmand, fung. Chauffør; f. 21. Maj 92 i Vejleby; S. af

Anders Peter Nielsen og Hustru Elisabeth, f. Olsen; g. 27. Nov. 19 m. Marie Jensen, f. 3. Maj 94 i Vellerup. 1. Maj 19 Brandmand i Kbhvn.; Juli 1925 Carnegie-Fondets Belønning.

Spring, Herluf, Brandmand, Reservetelegrafist; f. 22. Marts 87 i Kbhvn.; S. af Herluf S. og Hustru Laurine, f. Larsen; g. 22. Okt. 18 m. Marie Simonsen, f. 5. Febr. 87 i Kbhvn. 12. Juni Brandmand i Kbhvn.



Steffensen, Johannes, Reservebrandmester; f. 9. Febr. 89 i Rudersdal; S. af Kromand Hans Chr. S. og Hustru Margrethe, f. Nielsen; g. 8. Juni 13 m. Ellen Petersen, f. 5. Maj 94 i Kbhvn. 1. April 14 Brandmand i Kbhvn.; 1. Maj 32 Reservebrandmester smst.



Svante, Valdemar Chr. Larsen, Reservebrandmester; f. 22. Aug. 91 i Kbhvn.; S. af Jens L. og Hustru Poulina, f. Lindblom; g. 29. Jan. 24 m. Thora Nielsen, f. 26. Jan. 98 i Kbhvn. 1. Maj 19 Brandmand i Kbhvn.; siden 24 Kasserer for Brandfolkenes Sangkor, 1. Rode.

Svendsen, Charles Albert, Telegrafmontør; f. 16. Febr. 94 i Kbhvn. 1. Nov. 18 ansat i Kbhvn.s Brandv.



Svendsen, Robert Engelbrecht, Reservebrandmester; f. 1. Sept. 84 i Kbhvn.; S. af Peter Engelbrecht S. og Hustru Ane, f. Lund. 1. Dec. 12

Brandmand i Kbhvn.; 1. Juni 30 Reservebrandmester smst.

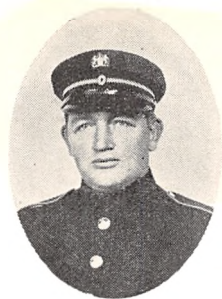

Svendsen, Walther, Chauffør; f. 18. Nov. 90 i Overup Sogn; S. af Maskinmester v. Brandvæsenet Chr. S. og Hustru Anna; g. m. Martha Pedersen, f. i Næstved. 1. Sept. 18 Brandmand i Kbhvn.; 30 Chauffør smst.

Søndergaard, Egon Nis Jørgensen, Brandmand; f. 10. Febr. 94.

Søndersted, Hans Chr. Julius, Brandmester, f. 24. Jan. 73.



Sørensen, Hans Christian, Brandmand; f. 15. Dec. 01 i Kbhvn.; S. af Porcellainsdrejer Søren Peter S. og Hustru Margrethe, f. Larsen; g. 25. Juni 30 m. Viola Jensen, f. 16. Juni 08 i Kbhvn. 1. Nov. 26 til 1. Nov. 29 Brandmand i Valby; 1. Juli 30 fast Ansættelse i Kbhvn.s Brandv.

Sørensen, Hans Chr. Ove, Brandmand; f. 13. Maj 04.

Sørensen, Herman Møller, Reservebrandmester; 25 Aars Hæderstegn indstiftet af Kongen; f. 1. Sept. 74 i Skelskør; S. af Arb. Hans S. og Hustru Ane, f. Christiansen; g. 23. Dec. 06 m. Ingeborg Klingenberg, f. 1. Nov. 88 i Kbhvn. 1. Nov. 01 Brandmand i Kbhvn.; 12—13 i Bestyrelsen for Brandfolkenes Stiftelseforening.

Sørensen, Knud Axel Leopold, Brandmand; f. 24. Dec. 06 i Kbhvn.; S. af Gartner Kristen S. og Hustru Karen Marie, f. Hansen; g. 30. Dec. 31 m. Maartje van Dyk, f. 26. Aug. 09 i Amsterdam. 1. Aug. 34 Brandmand i Kbhvn.

Sørensen, Lauritz Christian, Brandmand; f. 18. Juni 88 i Kbhvn.; S. af Restauratør og Sprøjtemester Christian S. og Hustru Alvilda, f. Keller; g. 16. Aug. 18 m. Elise Hansen, f. 21. Aug. 87 i Kbhvn. 1. Juni 14 ansat i Kbhvn.s Brandv.

Sørensen, Leif, Brandmand; f. 25. Juli 04.



Sørensen, Niels Chr., Brandmester; 25 Aars Hæderstegn indstiftet af Kongen; f. 19. Dec. 72 i Kbhvn.; S. af Anders S. og Hustru Karoline, f. Rasmussen; g. 5. Nov. 99 m. Hansine Christensen, f. 8. April 79 i Kbhvn. 1. Nov. 98 ansat i Kbhvn.s Brandv.

Sørensen, Søren Chr., Brandmand; f. 7. Nov. 85.



Sørensen, Vilhelm Olaf Harald, Brandmand; f. 15. April 93 i København; S. af Jens S. og Hustru Marie, f. Petersen; g. 13. Dec. 14 m. Alvilda Hansen, f. 10. Maj 92 i København. 1. Maj 19 Brandmand i København. 23. Maj 32 modtaget Københavns Brandforsikrings Legat i Anl. af Ildebrand Sundevedsg. 28, hvor 1 Kvinde og 1 Barn reddedes fra 5. Sal.

Talbo, Albert Emil, Brandmand, Matros; f. 8. Sept. 94 i København; S. af Kedelsmed Julius August Nielsen og Hustru Emma, f. Larsen; g. 15. Aug. 18 m. Gunhild Juliane Nielsen, f. 29. Okt. 97 i Gjøderup pr. Roskilde. 1. Maj 19 Brandmand. 1. Okt. 31 Kasserer i Brandfolkenes Organisation.



Tatt, Niels Vognstoft, Chauffør; f. 30. Marts 87 i Bøvleng; S. af Husejer Vilhelm T. og Hustru Danmarks Brandvæsener.

Valborg, f. Nielsen; g. 23. Juni 16 m. Minna Nielsen, f. 3. Marts 92 i Wemb. 12. Juli Kusk i Kbhvn.s Brandv.; 21 Chauffør smst.



Thagholt, Hans Christian, Brandmand; f. 19. Juli 92 i Romø; S. af Niels Jensen og Hustru Anna, f. Jørgensen. 1. Maj 19 Brandmand i Kbhvn. Siden 1. April 34 Kasserer i Kbhvns. Brandvæsens Idrætsforening.



Theil, Kai H. F., Brandmand; f. 17. Jan. 01 i Køge; S. af Herman T. og Hustru Poulina, f. Glæiser-Petersen; g. 23. Okt. 32 m. Bertha Henriksen, f. 23. Okt. 09 i Fredericia. 1. Okt. 29 Brandmand i Kbhvn.



Thomsen, Einer, Brandmand; f. 4. Aug. 93 i Kbhvn.; S. af Arbejder paa Toldboden Jens T. og Hustru Anna, f. Jørgensen; g. 24. Nov. 24 m. Mary Nielsen, f. 2. Juli 98 i Kbhvn. 1. Maj 19 Brandmand i Kbhvn.

Thomsen, Frederik Vilhelm Egeskov, Røgdykker; f. 4. Juni 02 i Nordrup pr. Kværkeby; S. af Sporvognsfunktionær Kristoffer T. og Hustru Johanne, f. Fogelstrøm; g. 21. Nov. 26 m. Elna Bendixen, f. 21. Nov. 06 i U. S. A. 1. Nov. 28 Brandmand.



Thorsund, Niels Peder, Brandmand; f. 25. Juli 76 i Høje Thorstrup; S. af Niels P. og Hustru Henriette, f. Nielsen; g. 3. Juni 98 m. Kirstine Christensen; f. 15. Juli 74 i Sengeløse. 1. Maj 04 Brandmand i Kbhvn.



Thorup, Magnus Rasmussen, Reservebrandmester; f. 12. Maj 84 i Verner; S. af Husmand Rasmus Rasmussen T. og Hustru Maria, f. Hansen; g. 8. Marts 07 m. Ingeborg Jespersen, f. 15. Juni 88 i Gram. 1. April 14 Brandmand i Kbhvn. 1. Maj 32 Reservebrandmester smst.

Thygesen, Svend Knud Valdemar, Maskinarbejder; f. 5. Juni 98.



Tornqvist, Anton Tycho, Reservebrandmester; 25 Aars Jubilæumstegn; f. 16. Juni 84 i Grenaa; S. af Skipper Svend T. og Hustru Johanne, f. Jensen; g. 2. Nov. 07 m. Betty Anine Hansen, f. 19. Okt. 84 i Kalundborg. 1. Juli 07 Brandmand i Kbhvn.; 1. Dec. 26 Reservebrandmester smst.

Troelsen, Jens Jensen, Brandmester; 25 Aars Hæderstegn indstiftet af Kongen; f. 13. Maj 71 i Herning; S. af Troels Jensen og Hustru Birgitte, f. Starcke; g. 25. Nov. 95 m. Hansine



Coops, f. 25. April 72 i Fredericia. 1. Dec. 98 ansat i Kbhvn.s Brandv.



Trosborg, Rasmus Peder Pedersen, Depotmester; 25 Aars Hæderstegn; f. 9. Aug. 74 i Farre; S. af Peder Pedersen T. og Hustru Kirstine, f. Kirstensen; g. 17. Okt. 97 m. Anna Madsen, f. 26. Marts 79 i Kbhvn. 8. Marts 98 ansat i Kbhvn.s Brandv.

Truelsen, Karl Ove, Depotmester; f. 25. Maj 93.
Vad, Hans Chr., Brandmand; f. 11. Juli 07.

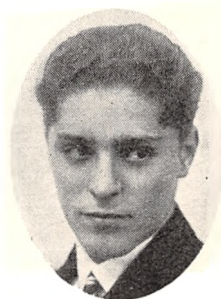

Velin, Aage Heinrich Carlo, Brandmand; f. 5. Aug. 07 i Kbhvn.; S. af Reservebrandmester Viggo V. og Hustru Doris, f. Hansen; g. 2. Juni 29 m. Bodil Hald Madsen, f. 28. Maj 07 i Kbhvn. 1. Nov. 33 Brandmand i Kbhvn.; udlært ved Handelen.

Velin, Anders Peter Viggo, Reservebrandmester; f. 13. Febr. 86 i Kbhvn.; S. af Ola V. og Hustru Kirstine, f. Petersen; g. 18. Marts 07 m. Doris Hansen, f. 26. Okt. 89 i Kbhvn. 1. Febr. 13 Brandmand i Kbhvn.

Vind, Peter Marius, Telegrafist; f. 21. Febr. 84 i Skive Landsogn; g. 7. Aug. 15 m. Ellen Lempe, f. 10. Juli 99 i Nakskov; 1. Jan. 11 Brandmand i Kbhvn.; 1. Maj 35 Telegrafist smst.; uddannet Tømrer.



Voel, Frederik Chr. Georg, Munderings- og Inventariemester; 25 Aars Hæderstegn; f. 4. Maj 78 i Kbhvn.; S. af Johs. Chr. S. og Hustru Karen Marie, f. Hansen; g. 4. Jan. 01 m. Bolette Jørgensen, f. 29. Nov. 79 i Vejle. 1. Sept. 09 Brandmand i Kbhvn.; 1. Juli 07 Reserveprøjtefører; 1. April 13 Sprøjtefører; 1. Maj 31 Munderings- og Inventariemester smst.



Voel, Hans Christian, Brandmand, Røgdykker; f. 11. Juli i Kbhvn.; S. af Munderingsmester paa Hovedbr.stat. Frederik V. og Hustru Bolette, f. Jørgensen; g. 8. Marts 33 m. Margrethe Dahl, f. 19. Maj 06 i Kbhvn. 1. Dec. 31 Brandmand i Kbhvn.

Wallentin, Munch Jens, Brandmand; f. 13. April 95.



Wallow, Volf, Brandmand; f. 7. Nov. 02 i Rusland; g. 4. Marts 23 m. Anna Tschernia, f. 3. Jan. 57 i London. 1. Dec. 26 Brandmand i Kbhvn.

Wewer-Nielsen, Christian Reinholdt, Reservebrandmester; f. 5. Jan. 90 i Helsingør; S. af Sprøjtefører Edvard Reinholdt N. og Hustru Henriette, f. Wewer. 12. Juli 16 Brandmand i Kbhvn.; 1. Okt. 34 Reservebrandmester smst.

Willadsen, Jens Chr. Robert, Brandmand; f. 20. Aug. 95.



Willumsen, Niels Peter, Overchauffør; f. 14. Aug. 75 i Mørke; S. af Smed Niels W. og Hustru Ellen, f. Nielsen; g. 22. Juli 08 m. Emma Sveigaard, f. 27. Jan. 84 i Viborg. 1. Dec. 01 Kusk i Kbhvn.s Brandv.; Juni 22 Overchauffør smst.



Østerbye, Edmund Andreas, Reservebrandmester; f. 14. Febr. 79 i Kbhvn.; S. af Overtoldrørsbetjent Carl Andreas Ø. og Hustru Ellen, f. Jensen; g. 4. Okt. 01 m. Olga Nielsen, f. 7. Marts 77 i Skotterup. 1. Juli 07 Brandmand i Kbhvn.; 1. Juni 21 Reservebrandmester smst.; Medstifter af Bladet »Brandmanden«, Organ for Brandfolkernes Organisation, og dettes Redaktør fra 23 til Febr. 34; siden 29. Jan. 14 Sekretær og Medlem af »Brandfolkernes Organisation«s Bestyrelse.

Aabæk, Gerda Emmy, f. Trosborg, Kontorist; f. 13. Jan. 08 i Kbhvn.; D. af Depotmester Rasmus Trosborg og Hustru Anna, f. Madsen; g. 15. Jan. 32 m. Politibet. Hans Chr. Aabæk, f. 16. Febr. 1900 i Lyngø. 1. Juli 34 Kontorist i Kbhvn. Brandv.

Andersen, Birgit Ruth, Frk., Kontorelev; f. 27. Nov. 16.

Bruun, Henning Rudolf, Ingeniør; f. 27. Febr. 03.

Cassel, Henning Gunnar, Assistent; f. 8. Okt. 02 i Kbhvn. 1. Marts 30 Assistent i Kbhvn.s Brandv. 8. Okt. 20—20. Febr. 21 i Kbhvn.s Belysningsvæsens Bogholderi; 21. Febr. 21—28. Febr. 30 i Stadsarkitektens Direktorat; siden 21 Redaktør af forskellige Foreningsblade; siden 1. April 30 i Hovedbestyrelsen for Kbhvn.s Kommunalforen.; siden 1. April 30 i Bestyrelsen for Kbhvn.s Kommunale Assistent Forening; siden

32 Formd. for Kommunalforeningens Rejseudvalg; siden 33 Formd. for Dansk Alpeforening.

Christensen, Eigil Viggo, Kontorelev; f. 15. April 18.

Holck, Walter Frederik Carl, teknisk Assistent; f. 3. Maj 95.

Larsen, Ejner, Assistent; f. 6. April 02 i St. Jørgensbjerg Sogn pr. Roskilde. 1. April 28 Assistent i Kbhvn.s Brandv.

Linhard, Anna Christine Elisabeth, Frue, Overassistent; f. 6. Okt. 81.

Mortensen, Ellen, Frk., Kontorist; f. 17. Juli 08.

Nielsen, Laur. Henrik, Bogholder; f. 31. Okt. 85.

Pedersen, Peter Chr., tekn. Overassistent, Konstruktor; f. 11. Sept. 90 i Thisted; S. af Skrædermester A. C. P. og Hustru Karen Marie, f. Jørgensen; g. 31. Dec. 16 m. Mary Charlotte Hansen, f. 15. Jan. 90 i Kbhvn. 1. Okt. 15 Tegner i Kbhvn.s Brandv.; 1. Okt. 19 tekn. Assistent; 1. April 36 tekn. Overassistent smst.; 1. Aug. 09 Maskinarbejder; 1. April 14 Konstruktor v. Danske Mejeriers Maskinfabr., Kolding; 1. Okt. 15 Tegner v. Brandtelegrafens Ingeniørkontor i Kbhvn.

Simonsen, Anna Sigrød, Frue, Assistent; f. 12. Febr. 1900.

KØGE BRANDVÆSEN

Køge. Købstad i Præstø Amt. 6.545 Indbyggere.

Køge kommunale Brandvæsen er oprettet i 1871.

Styrken bestaar af 1 Brandinspektør, 1 Assistent, 1 Formand og 10 Brandmænd.

Der findes ikke fast Stationsvagt. Mandskabet tilkaldes ved Klokker i Hjemmene. Udrykningstid c. 10 Min.

Brandmateriel: 1 Haandkraftsprøjte og 2 ældre do., 1 mek. Stige (10 m) m. m. Desuden disponeres over 1 Motorsprøjte fra Falcks Redningskorps, med hvilket der samarbejdes. Der raades over 460 m Slange (60 m 3" og 400 m 2"). Røgbeskyttelse: 4 Filtermasker.

C. 50 Brandhaner til 2" Slanger og 2 til 3".

Køge Brandvæsen er ikke Oplandsbrandvæsen for andre Kommuner. Der haves Kontrakt med Falcks Redningskorps om Hjælp i Katastrofetilfælde.

Brandvæsenet har c. 20 Udrykninger om Aaret.

Kommunens samlede Udgifter til Brandvæsenet andrager aarligt c. 7.500 Kr.

Der findes c. 7.000 Indbyggere i det af Brandvæsenet dækkede Omraade.

Adresser og Telefoner:

Brandinspektør: Skibshandler H. D. Tramsen, Havnen 37, Telf. 89.

Assistent: Galanterihandler J. P. Pedersen, Glæasersvej 17, Telf. 762.

Kontor: Havnen 37, Telf. 89.

Brandstation: Raadstuegaarden.

Alarmtelefon: »Ildebrand!«



Tramsen, Herman Diedrich, Brandinspektør, Skibshandler; f. 11. April 70 i Haderslev; S. af Bagermester Andreas T. og Hustru Marie Cecilie, f. Effsen; g. 28. Marts 94 m. Marie Hansen, f. 17. April 61 i Purup. 20. Febr. 97—1. Okt. 07 Brandmand i Køge; siden 1. Okt. 07 Brandinspektør smst.; 88 Skibsførereksamen fra Køben-

havns Navigationsskole; 06—12 Medl. af Køge Byraad; siden 10 Vurderingsmand for Østifternes Kreditforening.



Pedersen, Jens Peter, Brandassistent, Galanterihandler; f. 20. Juni 98 i Aalborg; S. af Skomagermester Jensenius P. og Hustru Hanne Marie, f. Jensen; g. 21. Okt. 28 m. Julie Jensine Es-

bensen, f. 2. Dec. 96 i Lundby. 1. Okt. 33—1. Okt. 34 Brandmand i Køge; siden 1. Okt. 34 Brand-assistent smst.

Christiansen, Christian Otto, Menig, Træhandler; f. 2. Sept. 01 i Køge; S. af Staldforpagter Niels C. og Hustru Anna, f. Jakobsen; g. 28. Nov. 26 m. Gerda Hansen, f. 18. Juni 03 i Ringsted. Siden 1. Dec. 27 Brandmand i Køge.



Detlefsen, Jeppe Peter, Menig, Karetmager; f. 3. Maj 98 i Øsby; S. af Arbejdsmand Jeppe Peter D. og Hustru Elisabeth, f. Lund; g. 16. Jan. 25 m. Elvira Jensen, f. 3. April 97 i Slagelse. Siden 1. Okt. 33 Brandmand i Køge.

Gleerup, Alfred Gustav Gottlieb, Menig, Tømrer; f. 31. Aug. 96 paa Frederiksberg; S. af Kolonnearb. Otto Julius Severin G. og Hustru Johanne, f. Sjölin; g. 7. Juni 19 m. Valborg Karla Marie Meyer, f. 29. Jan. 02 i Køge. Siden 1. April 20 Brandmand i Køge; 27—32 Formand for Tømrernes Fagforening, Køge Afd.

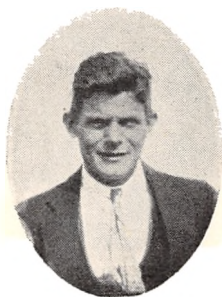

Hansen, Axel, Menig, Træskomager; f. 3. Aug. 99 i Egøje; S. af Maskinsnedker Ole H. og Hustru Sidse Marie, f. Eriksen; g. 14. Marts 19 m. Birthe Kristine Jakobsen, f. 26. Maj 1900 i Havnelev. Siden 1. Okt. 25 Brandmand i Køge.

Lorentzen, Menig, Karetmager.

Nielsen, Menig, Glarmester.

Nielsen, Jørgen Harry Nikolaj Hvitfeldt, Menig, Cyklehandler; f. 19. Febr. 01 i Køge; S. af Fisker Niels Peter N. og Hustru Maren Marie, f. Larsen; g. 28. April 28 m. Laura Petersen,



f. 11. Maj 04 i Haderslev. Siden 33 Brandmand i Køge.



Olsen, Hans Christian, Menig, Blikkenslagermester; f. 22. April 92 i Helsingør; S. af Model-snedker N. P. O. og Hustru Mathilde, f. Krøll; g. 26. Febr. 20 m. Carla Petersen, f. 11. Marts 01 i Fredericia. Siden 1. Okt. 30 Brandmand i Køge.

Rasmussen, Frederik, Menig, Smedemester; f. 6. Okt. 85 i Bjæverskov; S. af Gæstgiver Søren R. og Hustru Marie, f. Jensen; g. 24. April 09 m. Margrethe Nielsen, f. 5. Dec. 90 i Køge. Siden 1. April 11 Brandmand i Køge.



Sørensen, Haghård, Menig, Kleinsmed; f. 1. Aug. 93 i Ry; S. af Tømrer Laurs Chr. S. og Hustru Birthe Marie, f. Mikkelsen; g. 17. Aug. 17 m. Valborg Kristine Pedersen, f. 11. Aug. 96 i St. Spjellerup. Siden 32 Brandmand i Køge.

Tengstedt, Keld Axel, Menig, Snedker; f. 22. Dec. 06 i Køge. Siden 32 Brandmand i Køge; 34 Røgdykkerkursus ved Københavns Brandvæsen.

Tingsted, Helge, Brandformand, Snedker; f. 22. Dec. 01.

LEMVIG BRANDVÆSEN

Lemvig. Købstad i Ringkøbing Amt. 4.608 Indbyggere.

Lemvig Brandvæsen er oprettet den 1. Juli 1910.

Styrken bestaar af 1 Brandinspektør, 1 Assistent, 1 Underassistent, 2 Mekanikere og 8 Brandmænd.

Der findes ikke fast Stationsvagt. Mandskabet tilkaldes ved Klokker i Hjemmene. Udrykningstid 2—4 Min.

Brandmateriel: 1 Automobilsprøjte (1000 M/L), 1 Paahængsmotorsprøjte, 1 mek. Stige (14 m). Desuden kan der disponeres over Materiel fra Zoneredningskorpset, med hvilket der haves Kontrakt. Der raades over 1300 m Slange (240 m 3" og 1060 m 2"). Røgbeskyttelse: Hver Mand har sin Filtermaske.

42 Brandhaner, der staar under et Tryk af 2—4 Atm.

Lemvig Brandvæsen er Oplandsbrandvæsen for *alle 24 Kommuner i Skodborg-Vandfuld Herreder.*

Brandvæsenet har c. 20 Udrykninger om Aaret.

Ambulance- og Sygekørsel foretages af Zoneredningskorpset, men udføres af Brandmandskabet, idet Brandvæsen og Redningskorps er i nøje Samarbejde.

Kommunens samlede Udgifter til Brandvæsenet andrager aarligt c. 8.000 Kr. (Udgifter 11.000, Indtægter 3.000).

Der findes c. 26.000 Indbyggere i det af Brandvæsenet dækkede Omraade.

Adresser og Telefoner:

Brandinspektør: Bødkermester M. C. Madsen, Vasen 12, Telf. 170.

Assistent: Tømrer J. Berg, Højbrovej 10, Telf. 339.

Kontor: hos Brandinspektøren.

Brandstation: Skolegade.

Alarmtelefon: Lemvig 186.

Madsen, Mads Christian, Brandinspektør, Bødkermester; f. 20. Dec. 80 i Lemvig; S. af Postkører Jens Peter Madsen og Hustru Kirsten, f. Christensen; g. 3. Jan. 02 m. Mette Davidsen, f. 6. Jan. 77 i Vind Sogn. 17—25 Brandmand i Lemvig; 19. Marts 24 konst. Underassistent og 1. Sept. 25 fast ans. Underassistent; siden 1. Nov. 30 Brandinspektør smst.



Berg, Jakob, Brandassistent, Tømrer; f. 23. Maj 84 i Tørring pr. Lemvig; S. af Smed P. O. Berg og Hustru Mariane, f. Nielsen; g. 27. Marts 25 m. Thora Jespersen, f. 3. Sept. 1900 i Humlum. 15—19 Brandmand i Lemvig; 19—25 2den Underassistent smst.; siden 25 1. Brandassistent smst.; siden 34 Medl. af Menighedsraadet i Lemvig; siden 34 Medl. af Forældreraadet smst.

Borgen, Andreas Sofus, Brandmand, Snedker; f. 3. Jan. 86 i Lemvig; S. af Snedker Hans



Peter Borgen Markussen og Hustru Jensine, f. Kjærulff Jensen; g. 26. Okt. 13 m. Ane Marie Andersen, f. 20. Juni 85 paa Mors. Siden 20 Brandmand i Lemvig.

Christensen, Bro Evald, Chauffør, Automobilmekaniker; g. 8. Aug. 03 i Dybe; S. af Grd. Chr. Bro C. og Hustru Mariane Bro Christensen; g. 13. Nov. 26 m. Elisabeth Oesterreich; f. 13. Marts 03 i Berlin. Siden 30 Chauffør i Lemvig Brandvæsen.

Christensen Bro, Johannes, Chauffør, Automobilmekaniker; f. 12. Okt. 98 i Dybe; S. af Grd. Chr. Bro C. og Hustru Mariane Bro Christensen; g. 28. Nov. 20 m. Erna Weye, f. 2. April 99 i Lemvig. Siden 28 Chauffør i Lemvig Brandvæsen.

Christensen, Peter, Brandmand, Skorstensfejermeister og Murer; 21 25 Aars Jubilæumstegn; f. 12. Aug. 75 i Vestervig; S. af Arhmd. J. P. Christensen og Hustru Inger Kathrine, f. Petersen; g. 18. Marts 19 m. Jensine Ovesen Byskov, f. 30. Aug. 92 i Vandborg. Siden 95 Brandmand i Lemvig.



Hansen, Hans, Brandmand, Tømrer; f. 4. Dec. 94 i Lejrskov; S. af Landmand Hans Nikolajsen og Hustru Marie Nikolajsen; g. 6. Maj 21 m. Margrethe Nielsen, f. 3. Nov. 96 i Vandborg. Siden 1. Okt. 31 Brandmand i Lemvig.



Holm, Magnus Leopold, Brandmand, Snedkermeister; f. 21. Marts 91 i Lemvig; S. af Snedkermeister Carl H. og Hustru Margrethe, f. Sløk; g. 20. Maj 17 m. Karen Kjeldstrøm, f. 3. Sept. 96 i Lemvig. Siden 26 Brandmand i Lemvig.



Jacobsen, Harald Reinhardt, Brandmand, Blikkenslagermeister; f. 18. Febr. 89 i Horsens; S. af Natvægter Jens J. og Hustru Anna Kristine, f. Petersen. Siden 23 Brandmand i Lemvig; 27—33 Medl. af Bestyrelsen for Marineforeningen for Lemvig og Omegn.



Madsen, Leo Martin, Brandmand, Sygekasseinkassator; f. 21. Maj 04 i Lemvig; S. af Bødker M. C. M. og Hustru Mette Davidsen; g. 4. Maj 28 m. Kirsten Marie Madsen, f. 10. Juli 04 i Tørring pr. Ø. Tørslev. Siden 1. April 32 Brandmand i Lemvig.



Madsen, Mads Marinus, Brandmand, Murer; f. 13. Aug. 88 i Harboøre; S. af Murer Peder M. og Hustru Marie, f. Larsen Hvass; g. 22. Sept. 29 m. Etty Lund, f. 6 Juni 01 i Bøvling. Siden 1. Okt. 19 Brandmand i Lemvig.



Mandsberg, Josef Christensen, Brandassistent, Tømrer; f. 25. Sept. 86 i Harboøre; S. af Baadebygger Lars M. og Hustru Sidsel Kistine, f. Tvillingsgaard; g. 21. Juni 12 m. Johanne Iversen, f. 29. Aug. 79 i Ramme. 19—1. April 35 Brandmand i Lemvig; siden 1. April 35 Brandassistent smst.

Nielsen, Brandmand, Elektriker.

LYNGBY BRANDVÆSEN

Lyngby-Taarbæk: Sognekommune i Københavns Amt. 17.802 Indbyggere.

Lyngby-Taarbæk Kommunes Brandvæsen er oprettet 1904.

Styrken bestaar af 1 Brandinspektør, 1 Assistent, 2 Reserveførere og 16 Brandmænd.

Der findes ikke fast Stationsvagt. Mandskabet tilkaldes ved Alarmklokker i Hjemmene. Udrykningstid c. 3 Min.

Brandmateriel: 3 Motorsprøjter, 1 mek Stige (20 m) m. m. Der raades over 1500 m² Slange. Røgbeskyttelse: 1 Røgdykkerhold paa 4 Mand.

C. 400 Brandhaner, der staar under et Tryk af 6—7 Atm.

Lyngby Brandvæsen er ikke Oplandsbrandvæsen for omliggende Kommuner. Der haves Aftale med Søllerød og Gentofte Brandvæsener om Slukningshjælp i Katastrofetilfælde.

Brandvæsenet har c. 50 Udrykninger om Aaret.

Kommunens samlede Udgifter til Brandvæsenet andrager aarligt c. 18.000 Kr.

Der findes ca. 18.000 Indbyggere i det af Brandvæsenet dækkede Omraade.

Adresser og Telefoner:

Brandinspektør: Tømrermester Chr. Christiansen, Haabets Allé, Telf. 238.

Vicebrandinspektør: Murermester A. Harild, Rustenborgvej 17, Telf. 12.

Kontor: Kirkestræde 1.

Brandstation: Jægersborgvej 2, Telf. 407.

Alarmtelefon: Lyngby 407.



Christiansen, Chr., Brandinspektør, Tømrermester; f. 3. Jan. 71 i København; S. af Gartner Hans Chr. C. og Hustru Anna Sofie, f. Petersen; g. 7. Maj 93 m. Christine Jørgensen, f. 15. Nov. 69 i Bringe. 1900 Delingsfører for frivillige Brandmænd i Lyngby-Taarbæk; 15 Brandinspektør smst.; 14 Formd. for Forsørgelsesanstaltens Direktion; 15. Vurderingsformd. for Lyngby Vurderingskreds; 17 Medl. af Kbhvns Amts Skyldraad, Medl. af Lyngby Skatteraad m. m.

Harild, Axel, Vicebrandinspektør, Murermester.



Andersen, Carl Sprøjtefører, Tømrer; f. 29. Juli 76 i Næstved; S. af Købmd. Carl A. og Hu-

stru Heloise, f. Schwen; g. 7. Dec. 02 m. Eva A. Sonne, f. 7. Dec. 83 i København. 09 Brandmand i Lyngby-Taarbæk; 31 Sprøjtefører smst.

Birek, Hans V., Brandmand, Tømrer; f. 20. Okt. 81.

Christiansen, Robert F., Brandmand, Tømrer; f. 25. Maj 1900 i Lyngby; S. af Tømrermester Chr. C. og Hustru Christine, f. Jørgensen; g. 2. Okt. 32 m. Else Sørensen, f. i Virum. 1. Okt. 24 Brandmand i Lyngby-Taarbæk; 23 Korporal i Ingeniørkorpset; 29 Medstifter og Medl. af Bestyrelsen for Lyngby Samariterforening og Lyngby Idrætsforening; siden 31 Medl. af Bestyrelsen for Nordre Birks Motorklub. Har gennemgaaet Røgdykkerkursus.



Henriksen, Lars, Brandmand, Maler; f. 15. Nov. 75 i Kirke Værløse; S. af Maler S. H. og Hustru Christine, f. Andersen; g. 27. April 01 m. Henriette Dohmann, f. 7. Marts paa Frederiksberg. Siden 14 Brandmand i Lyngby-Taarbæk.



Johansen, Oluf, Chauffør; f. 19. Febr. 87 i Vangede; S. af Arbdm. August J. og Hustru Emma, f. Hansen; g. 26. Sept. 31 m. Karen Elise Sørensen, f. 7. Maj 06 i København. 1. Jan. 22 Chauffør i Lyngby-Taarbæk Brandvæsen.

Larsen, Ejner, Brandmand, Tømrer, f. 14. Juni 95.



Maibohm, Henrich, Brandmand, Karetmager; f. 31. Jan. 99 i Esbjerg; S. af Kontorchef Heinrich M. og Hustru Frederikke, f. Nielsen; g. 2. Sept. 23 m. Edele Jensen, f. 30. Marts 01 i Aalborg. 1. Jan. 33 Brandmand i Lyngby-Taarbæk; 29—34 Næstformd. i Lyngby Arbejdersangforening; 27 Revisor i Præstevangens Grundejerforening.



Mikkelsen, Chr. L., Sprøjtefører, Snedker; f. 20. April 79 i Pindstrup; S. af Grdj. Peter M. og Hustru Caroline, f. Christensen; g. 9. Juni 07 m. Amalie Olsen, f. 21. Febr. 85 i Ringsted. 1. Maj 14 Brandmand i Lyngby-Taarbæk; siden 29 Sprøjtefører smst.; siden 22 Medl. af Bestyrelsen for Grundejerforeningen Fremtiden.

Nielsen, Axel, Brandmand, Drejer; f. 9. Nov. 93 i Lyngby; S. af Sognefoged P. F. N. og Hustru Karitha, f. Götsche; g. 8. Juli 16 m. Elna

Jensen, f. 10. Marts 92 i Aarhus. 1913—15 Brandmand i Lyngby-Taarbæk; siden Jan. 33 Brandmand smst.



Nielsen, Carl Marius, Brandassistent, Cementstøber; f. 20. Sept. 85 i Assens, Fyn; S. af Brolægger Hans N. og Hustru Kirstens, f. Watterstein. 1. Maj 14 Brandmand i Lyngby-Taarbæk; siden 18 Brandassistent smst.; 25 Formand for Grundejerforeningen; gennemgaaet Røgdykkerskolen paa Enghavevejens Brandstation.

Nielsen, Julius, Brandmand, Tømrer; f. 31. Juli 71 i Glumso; S. af Smed Peter N. og Hustru Magdalene, f. Andersen; g. 02 m. Bothilde Carlson, f. 26. Nov. 79 i Kbhvn. Siden 10 Brandmand i Lyngby-Taarbæk; 30 Medlem af Bestyrelsen for Lyngby Bys Arbejderboliger; Lærer i Bygningsfag paa Lyngby tekniske Skole.



Nielsen, Poul, Chauffør, Røgdykker, Cementstøber; f. 17. Maj 11 i København; S. af Cementstøber Carl M. N. og Hustru Agnes, f. Christensen; g. 1. Sept. 34 m. Ingrid Jensen, f. 18. Maj 13 i Næstved. 1. April 29 Chauffør i Lyngby-Taarbæk Brandvæsen.



Pedersen, Søren Markus, Brandmand, Snedkermester; f. 27. Jan. 77 i Kappel Sogn; S. af Gaardmd. H. P. og Hustru Marie, f. Sørensen; g. 13. Okt. 05 m. Mary Olsen, f. 16. Dec. 77 i Kbhvn.; 11. Okt. 10 Brandmand i Lyngby-Taarbæk

bæk; siden 15 Formand for Lyngby og Omegns Sygekasse; siden 28 Medl. af Best. f. Sygeplejevirkksomheden i Danmark; siden 34 Medl. af Bestyrelsen for De forende sjællandske Sygekasser.



Petersen, Georg, Brandmand, Snedker; f. 25. Juni 96 i København; S. af Matros S. P. P. og Hustru Jensine, f. Honoré; g. 7. Okt. 28 m. Ella Nielsen, f. 27. Juli 01 i Hørsholm. 1928—32 Brandmand i Birkerød; 1. Jan. 32 Brandmand i Lyngby-Taarbæk; 34 Kasserer for Bygnings-snedkernes Fagforening, Lyngby.



Petersen, P. Niels, Brandmand, Mekaniker; f. 1. Juli 78 i Usserød; S. af Maskinist Jens P. og Hustru Dorthea, f. Andersen. 1. Okt. 10 Brandmand i Lyngby-Taarbæk.

Petersen, Simon, Brandmand, Tømrer; f. 8. Maj 95.

Sloth, Aksel, Chauffør, Cementstøber; f. 28. Jan. 95 i Aunede; S. af Cementstøber R. I. S. og Hustru F., f. Rasmussen; g. 4. Nov. 22 m. Dagmar Schultz, f. 21. April 1900 i Næstved. 1. April 28 Chauffør i Lyngby-Taarbæk.

LYSABILD BRANDVÆSEN

Lysabild: Sognekommune i Sønderborg Amt. 1.764 Indbyggere.

Lysabild Sogns frivillige Brandværn er oprettet den 26. Juni 1927.

Styrken består af 1 Kaptajn, 1 Stedfortræder, 1 Sprøjtefører, 1 Slangefører, 1 Stigefører, 1 Sekretær, 1 Kapelmester og 39 Menige.

Der findes ikke fast Stationsvagt. Mandskabet tilkaldes ved Sirene. Udrykningstid c. 2 Minutter.

Brandmateriel: 1 Motorsprøjte (Aster III, 1000 M/L), 2 Haandtryksprøjter m. m. Der raaes over 200 m Slagne (120 m 3" og 80 m 2").

Lysabild Brandvæsen er fra 19. Juni 1935 Central-Værn for Halvøen Kainæs og Lysabild Sogn.

Brandvæsenet har 3—4 Udrykninger om Aaret.

Brandvæsenets aarlige Udgifter andrager c. 400 Kr.

Der findes c. 1.700 Indbyggere i det af Brandvæsenet dækkede Omraade.

Adresser og Telefoner:

Kaptajn: Gaardejer Westi Lausen.

Stedfortræder: Smed Lorens Reggelsen.

Brandstation: Lysabild.

Alarmtelefon: »Ildebrand!«



Lausen, Westi Esbensen, Kaptajn, Gaardejer; f. 24. Juli 96 i Lysabild; S. af Gaardejer Hans

L. og Hustru Cecilie, f. Esbensen; g. 21. April 22 m. Anna Marie Rasmussen, f. 27. Maj 95 i Maibøl. 27 Stedfortræder for Kaptajnen i Lysabild friv. Brandv.; 32 Kaptajn smst.; 28 Medl. af Best. f. Lysabild Mejeri; Medl. af Best. f. L. S.; Jernkorset 2. Kl.; Æreskors for Frontkæmpere; Formd. for »Upolitisk Forening af tidl. tyske Gardister; Tysk Mindemedaille; Regt. Æreskors; Ungarsk Krigsmedaille; Østrigsk Krigsmedaille.

Reggelsen, Lorenz Andersen, Delingsfører, Smed, f. 29. Jan. 94 i Møgeltønder; S. af Landmand Hans Christian R. og Hustru Grethe, f. Pøulsen; g. 2. Dec. 24 m. Anna Nielsine Bornholdt, f. 7. Sept. 98 i Øster-Højst. 20. Juni 27



Brandmand i Lysabild friv. Brandv.; Jernkorset II Kl. og Saaredes Tegn; Æreskors for Frontkæmpere.



Andresen, Christen Christensen, Stigefører, Landmand; f. 20. Sept. 96 i Lysabild; S. af Snedkermester Nis Petersen A. og Hustru Cathrine Marie, f. Christensen; g. 5. Aug. 21 m. Anne Marie Clausen, f. 1. Marts 01 i Lysabild. 27 Stigemandskabsfører i Lysabild friv. Brandv. Jernkorset II Kl.; Æreskors; Den østrigske og den ungarske Krigsmedaille.

Berg, Cilius, Motorfører, Maskinbygger; f. 8. Okt. 87 i Hove ved Lemvig; S. af Maskinsmed Valdemar B. og Hustru Johanna Berg; g. 28. Febr. 20 m. Maria Hoffmann, f. 7. Jan. 90 i Vester-Aaby. 27 Brandmand i Lysabild friv. Brandv.; 34 Motorfører smst.

Bladt, Hans, Landmand. Brandmand i Lysabild friv. Brandv.

Damm, Christian, Slagtermester; f. 6. Marts 04. Brandmand i Lysabild friv. Brandv.



Davidson, Joh. Peter, Musiker, Landmand; f. 19. Nov. 75 i Langesøby; S. af Bager Chr. Peter D. og Hustru Anne Kathrine, f. Petersen; g.

14. Juli 04 m. Christine Petrea Philipsen, f. 30. Marts 81 i Holm. 02 Brandmand i Nordborg friv. Brandv.; 32 Kapelmester i Lysabild friv. Brandv.; Form. f. Lysabild Mejeri i længere Aarrække; Æreskors for Krigsdeltagere.

Duus, Christen, Landmand. Brandmand i Lysabild friv. Brandv.

Duus, Hans, Landmand; f. 22. Marts 92. Brandmand i Lysabild friv. Brandv.

Hansen, Hans, Brandmand, Arbejder; f. 5. Juli 02 i Fjelby; S. af Peter H. og Hustru, f. Albertsen; g. 28. Nov. 25 m. Nissine Jakobsen, f. 6. Juli 02 i Riise v. Aabenraa. 1. Okt. 32 Stiger i Lysabild friv. Brandv.; siden 33 Revisor i Socialdemokratisk Landarbejder Forbund, Lysabild & Tandslet Sogn.

Hansen-Krogh, Jørgen, Brandmand, Bagermester; f. 24. April 04. Brandmand i Lysabild friv. Brandv.

Iversen, Christian, Musiker, Snedker; f. 16. Sept. 98. Brandmand i Lysabild friv. Brandv.

Jakobsen, Johan, Musiker, Maler; f. 28. Juli 08. Brandmand i Lysabild friv. Brandv.



Jepsen, Peter Lausten, Brandmand, Købmand; f. 9. Dec. 03 i Brede; S. af Landmand Christian J. og Hustru Marie, f. Schmidt; g. 10. Maj 35 m. Marie Brodersen, f. 23. Marts 11 i Blans pr. Avnbøl. 35 Brandmand i Lysabild friv. Brandv.

Johansen, Christian, Musiker, Maler; f. 26. Aug. 09 i Lysabild. Brandmand i Lysabild friv. Brandv.

Mai, Hans, Vicefører, Postbud; f. 10. Dec. 91 i Skovby. Vicefører i Lysabild friv. Brandv.

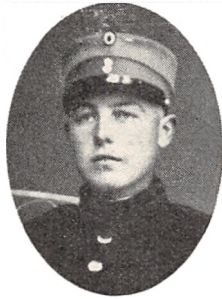

Mikkelsen, Christen Jørgensen, Brandmand, Husmand; f. 28. Okt. 04 i Sarup; S. af Husmand

Christen M. og Hustru Cathrine, f. Aagerled; g. 5. Maj 33 m. Anna Thomsen, f. 14. Marts 10 i Lysabild. Maj 33 Brandmand i Lysabild friv. Brandv.

Møller Thomas, Musiker, Murer; f. 28. Juli 1900 i Kajnæs. Brandmand i Lysabild friv. Brandv.

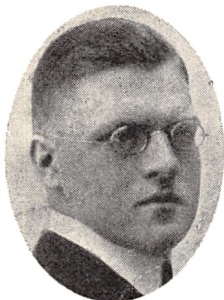

Nielsen, Anders Ingemann, Sekretær, Arbejder; f. 25. Okt. 01 i Thyregod; S. af Plantør Jens N. og Hustru Marie, f. Christensen; g. 18. Dec. 25 m. Erna Anna Marquardsen, f. 18. Febr. 02 i Munkebrarup, Angel. 16. Juni 31 Sekretær i Lysabild friv. Brandv.



Nissen, Jørgen Jørgensen, Brandmand, Landmand; f. 24. Juli 09 i Lysabild; S. af Gaardejer Jørgen Jørgensen N. og Hustru Marie, f. Kok. Brandmand i Lysabild friv. Brandv.

Nør, Christian, Stigefører, Snekermester; f. 4. Juni 95. Brandmand i Lysabild friv. Brandv.



Ohrt, Peter Christian, Brandmand, Landmand; f. 17. Marts 96 i Lysabild; S. af Bødker Hans Simonsen O. og Hustru Helene, f. Paul-

sen; g. 14. Nov. 26 m. Anna Cathrine Boysen, f. 5. Dec. 96 i Store-Vi. 27 Brandmand i Lysabild friv. Brandv.



Petersen, Chr., Sprøjtepasser, Vejmand; f. 2. Juli 87 i Tandslet, Als; S. af Arbejder Hans P. og Hustru Marie Margrethe, f. Mathiesen; g. 6. Aug. 21 m. Anna Hansen-Skade, f. 12. Marts 95 i Lysabild. 1. Okt. 10—1. Nov. 11 Brandmand i Skovby friv. Brandv.; 26. Juni 27 Sprøjtepasser i Lysabild friv. Brandv.

Petersen, Chr., Landmand, Lysabildskov, Lysabild. Brandmand i Lysabild friv. Brandv.

Petersen, Peter A., Gæstgiver; f. 23. Juni 92 i Lysabild. Brandmand i Lysabild friv. Brandv. Æreskors for Frontkæmpere.

Skovmand, Peter, Musiker, Landmand; f. 24. Okt. 78 i Kajnæs. Brandmand i Lysabild friv. Brandv.; Æreskors for Frontkæmpere.

Smidt, Johan, Musiker, Landmand; f. 24. Dec. 89 i Kajnæs. Brandmand i Lysabild friv. Brandv.

Smidt, Johannes, Musiker, Landmand; f. 29. Nov. 14 i Kajnæs. Brandmand i Lysabild friv.



Timmreck, Gottfred, Chauffør, Slagtersvend; f. 31. Dec. 07 i Ringenæs; S. af Arbejder Carl T. og Hustru Auguste, f. Berner; g. 19. Juni 32 m. Margrethe Hansen, f. 14. Nov. 13 i Sønderborg. 1. Okt. 35 Chauffør i Lysabild friv. Brandv.

Vagner, Hans, Slangemandskabsfører, Skomager; f. 28. Juni 99 i Vejstrup; S. af Skomager Konrad V. og Hustru Magdalene, f. Bech; g. 14. Okt. 25 m. Anne Hansen, f. 24. Jan. 1900 i Nybøl. 27 Brandmand i Lysabild friv. Brandv.; Næstformd. i Sygekassen.

L Ø G S T Ø R B R A N D V Æ S E N

Løgstør: Købstad i Aalborg Amt. 2.970 Indbyggere.

Løgstør Kommunes Brandvæsen, der blev oprettet i 1929, er i 1935 blevet overtaget af Falcks Redningskorps, hvis Stationsleder er ansat som kommunal Brandinspektør.

Styrken bestaar af 1 Brandinspektør og 5 Mand.

Den faste Stationsvagt bestrides af 3 Mand. Resten af Mandskabet tilkaldes ved Klokker i Hjemmene og Sirene. Udrykningstid c. 3 Min.

Brandmateriel: 1 Udrykningsautomobil, 1 Paahængsmotorsprøjte m. m. Der raades over 550 m. Slange (200 m 3" og 350 m 2"). Røgbeskyttelse: 5 Filtermasker.

31 Brandhaner, der staar under et Tryk af 3 Atm.

Løgstør Brandvæsen er Oplandsbrandvæsen for *Kornum-Løgsted* (807 Indbyggere), *Ranum-Malle* (2.015), *Lundby* (332), *Farstrup* (1.092), *St. Ajstrup* (268), *Overlade* (1.419) og *Næs-borg-Salling-Oudrup* (1.606) Kommuner.

Brandvæsenet har c. 17 Udrykninger om Aaret.

Ambulancetjenesten er knyttet til Stationen. Der raades over 2 Ambulanceautomobiler, der udfører c. 25 Ambulance- og c. 300 Sygetransporter om Aaret.

Der findes c. 10.000 Indbyggere i det af Brandvæsenet dækkede Omraade.

Adresser og Telefoner:

Brandinspektør: Otto Nielsen.

Kontor: Hj. af Raadhusgade og Jernbanegade.

Brandstation: Hj. af Raadhusgade og Jernbanegade.

Alarmtelefoner: Brand: Løgstør 200.

Ambulance: Løgstør 200.

L Ø G U M K L O S T E R B R A N D V Æ S E N

Løgumkloster: Flække i Tønder Amt. 1646 Indbyggere.

Løgumkloster frivillige Brandværn er oprettet i 1887.

Styrken bestaar af: 1 Brandinspektør, 1 Assistent, 1 Stigefører, 1 Motorfører, 1 Sprøjtefører, 5 Underbefalingsmænd og 31 Brandmænd.

Der findes ikke fast Stationsvagt. Mandskabet tilkaldes ved Telefon og Hornsignaler. Udrykningstid c. 10 Min.

Brandmateriel: 1 Motorsprøjte, 1 Haandkraftsprøjte, 1 Redskabsvogn, 1 mek. Stige. Der raades over 1060 m Slange (960 m 3" og 100 m 2"). Røgbeskyttelse: 1 Røgmaske.

19 Brandhaner.

Løgumkloster Brandvæsen er ikke Oplandsbrandvæsen for omliggende Kommuner.

Brandvæsenet har c. 5 Udrykninger om Aaret.

Brandvæsenets samlede Udgifter andrager aarligt c. 1300 Kr.

Der findes c. 3000 Indbyggere i det af Brandvæsenet dækkede Omraade.

Adresser og Telefoner:

Brandinspektør: Malermester A. Albers, Vindmøllegade.

Vicebrandinspektør: Snedkermester Johs. Gebhardt, Landsbyvej.

Kontor: Vindmøllegade 108, Telf. 179.

Brandstation: Baggaardene.

Alarmtelefon: Løgumkloster 179.



Albers, Andreas, Brandinspektør, Malermester, 25 Aars Jubilæumstegn; f. 19. Aug. 78 i Løgumkloster; S. af Maler Conrad A. og Hustru Andrea, f. Nielsen; g. 23. Nov. 17 m. Johanne Nielsen, f. 27. Sept. 78 i Ellum. 99 Brandmand, tysk; 10 Brandmand, dansk; 27 Brandkaptajn; 28 Brandinspektør i Løgumkloster; siden 21 Bestyrelsesmedl. i Sygekassen; siden 33 Medl. af Byggekomm.

Gebhardt, Johannes, Vicebrandinspektør, Snedkermester, 25 Aars Jubilæumstegn; f. 29. Marts 75 i Aabenraa; S. af Snedkermester H. F. G. og Hustru Ingeborg, f. Boysen; g. 1. Juli 02 m. Andrea, f. 2. Juli 80 i Løgumkloster. 99 Brandmand i Løgumkloster; siden 09 Delingsfører; i Best. for Haandværkerlauget; Medl. af Bygningskomm.

Bahnsen, Herman, Brandmand, Musiker; f. 18. Okt. 12.

Bahnsen, Peter, Musikdirektør, Musiker; f. 15. Febr. 65.

Berthelsen, Christian, Brandmand, Barbermester; f. 19. Febr. 83.

Berthelsen, Niels, Brandmand, Barber; f. 16. Marts 05.

Carstens, August, Brandmand, Skomagermester; f. 14. Febr. 91.



Carstens, C. Andreas, Brandmand, Cyklehandler; f. 1. Dec. 87 i Løgumkloster; S. af Malermester Marius C. og Hustru Agnes, f. Gaffron von Prittwitz; g. 20. Juni 20 m. Micka Nielsen, f. 21. Juni 84 i Løgumkloster. Siden 10 Brandmand og Hornist i Løgumkloster.

Cornelsen, Christian, Delingsfører, Slagtermester; f. 22. Marts 89 i Egebæk; S. af Grdmd. Cor-



nelius C. og Hustru Anne Kirstine, f. Christensen; g. 27. Marts 03 m. Kirstine Jacobsen, f. 2. Febr. 76 i Ballum. 01 Brandmand i Løgumkloster; senere Sprøjtefører smst.

Christensen, Ernst, Stedfortræder, Arbejder.



Drexel, Hermann Hans Christian, Brandmand, Skomagermester; f. 5. Febr. 1900 i Aabenraa; S. af Slagter Ernst Johannes Hermann D. og Hustru Marie, f. Holm; g. 15. Juli 23 m. Wilhelmine Poulina Roost; f. 10. Dec. 98 i Løgumkloster. 20—22 Brandmand i Aabenraa; siden 25 Brandmand i Løgumkloster. Æreskors for Krigsdeltagelse 1914—18.

Erichsen, Christian, Brandmand, Købmand; f. 17. Okt. 1900.

Gebhardt, Heinrich, Brandmand, Snedker; f. 10. Nov. 04 i Løgumkloster; S. af Snedkermester Johannes G. og Hustru Andrea. Siden 26 Brandmand i Løgumkloster.

Hansen, Jacob, Brandmand, Arbejdsmand; f. 24. Maj 1900 i Løgumkloster; S. af Elektriker Christen H. og Hustru Ingeborg, f. Sommer; g. 26. Marts 21 m. Dagmar Petersen, f. 28. April 99 i Hatting. Siden 29 Brandmand i Løgumkloster.

Hansen, Jens, Brandmand, Agent; f. 31. Okt. 94.

Hansen, Nikolaj, Brandmand, Købmand; f. 8. Maj 86.

Hansen, Peter, Brandmand, Købmand; f. 12. Maj 84.

Hattmann, Arthur, Brandmand, Mekaniker; f. 30. Juni 84.

Jensen, Hans, Brandmand, Bagermester; f. 6. Febr. 05.

Kjer, Christian, Brandmand, Købmand; f. 1. Aug. 96 i Brenderup; S. af Landmd. Jeppe K. og Hustru Ingeborg, f. Tryck; g. 25. Aug. 25 m. Magdalene Lund, f. 10. Marts 99 i Brenderup. Siden 24 Brandmand i Løgumkloster.



Kraft, Valdemar, Brandmand, Skorstensfejer; f. 13. Juni 07 i Brønde; S. af Arbmd. Andreas K. og Hustru Bertha, f. Jablonowsky; g. 6. Maj 32 m. Anne Marie Møller, f. 10. Aug. 07 i Løgumkloster. Siden 29 Brandmand i Løgumkloster.

Lytzner, Karl, Brandmand, Murer; f. 18. Febr. 06.

Lützner, Robert, Formand for Brandværnet, Murermester, 25 Aars Jubilæumstegn; f. 23. Sept. 75 i Schlesien; S. af Tømrer Traugott L. og Hustru Augusta, f. Menzel; g. 16. Nov. 22 m. Hanna Jensen, f. 12. Okt. 91 i Draved. 06 Brandmand i Løgumkloster; siden 07 i Bestyrelsen; siden 10 Formand for Brandv. smst.; 20—28 Medl. af Bestyrelsen for Sønderjysk friv. Brandværns Forbund; siden 20 i Best. f. Tønder Amtsforbund; 19—24 Formd. i Haandværkerlauget; 30 i Sygekassens Bestyrelse.



Michelsen, Heinrich, Brandmand, Musiker, Fotograf, 25 Aars Jubilæumstegn; f. 3. Marts 69 i Løgumkloster; S. af Johannes M. og Hustru Friederiche, f. Rheder; g. 12. Aug. 95 m. Johanne Samuelsen, f. 23. Sept. 70 i Løgumkloster. 87 Brandmand og Musiker i Løgumkloster; Medstift. af Brandv. og Æresmedlem.

Mortensen, Rasmus, Brandmand, Hotelvært; f. 31. Jan. 91.

Nielsen, Peter, Brandmand, Købmand; f. 25. Dec. 1900 i Højer; S. af Tækkemd. Mathias N. og Hustru Marie, f. Lorentzen; g. 22. Sept. 24 m.

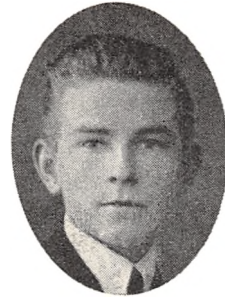

Therese Petersen, f. 2. Juni 05 i Døstrup. Siden 28 Brandmand i Løgumkloster.



Nissen, Hans Christian, Brandmand, Gæstgiver; f. 12. Marts 78 i Moorbeck; S. af Landmd. Nis Peter N. og Hustru Mette, f. Bruun; g. 20. Marts 03 m. Petrea Petersen, f. 11. Maj 55 i Løgumkloster. Siden 03 Brandmand i Løgumkloster.

Osmann, Karl, Brandmand, Stenbugger; f. 5. Nov. 65.

Papst, Herman, Motorfører, Drejer; f. 8. Aug. 82.



Petersen, Ludolf, Brandmand, Købmand; f. 7. April 09 i Løgumkloster; S. af Købmand Peter P. og Hustru Cecilie, f. Edwardsen; g. 20. Okt. 35 m. Sigrid Berthelsen, f. 3. Febr. 09 i Nørre-Omme. Siden 30 Brandmand i Løgumkloster.

Richardsen, Johann, Stigefører, Arbejder; f. 16. Jan. 88.

Roost, Andreas, Brandmand, Musiker, Bødker; f. 5. Okt. 92 i Løgumkloster; S. af Bødker P. Christian R. og Hustru Eline, f. Jepsen; g. 5. 5. Okt. 20 m. Kathrine Mathiasen, f. 17. Jan. 97



i Nørre Lydom. 19 Brandmand i Løgumkloster; siden 30 Musiker smst.

Roost, Ingvard, Brandmand, Sadelmager; f. 16. Jan. 88.



Roost, Peter Christian, Kaptajn, Bødker; 25 Aars Jubilæumstegn; f. 28. Aug. 68 i Løgumklo-

ster; S. af Bødker Peter R. og Hustru Marie, f. Ohrt; g. 27. April 90 m. Eline Jepsen, f. 23. Juli 61 i Ottesbøl. 87 Medstifter af Brandv., Kautionsist for første Sprøjte; tysk Diplom, Æresmedlem.

Schmidt, Matz, Brandmand, Smedemester, Brandmand; f. 21. Marts 92.

Schrøder, Heinrich, Brandmand, Smed; f. 16. Aug. 04 i Løgumkloster; S. af Ovnsætter Hans Vilh. S. og Hustru Kirstine, f. Nørgaard; g. 17. April 35 m. Anni Hansen, f. 5. Nov. 13 i Løgumkloster. Siden 28 Brandmand i Løgumkloster.

Struve, Ludvig, Brandmand, Arbejder; f. 18. Aug. 94.

Sørensen, Peter, Brandmand, Landmand; f. 6. Febr. 04.

Thermansen, Marius, Brandmand, Arbejdsmand; f. 1. Febr. 74.

Wilhelmsen, Jens, Brandmand, Malermester; f. 1. Maj 99.

Wramann, Hans, Stigefører, Skorstensfejer-mester; f. 11. Febr. 79.

LØJTKIRKEBY BRANDVÆSEN

Løjt: Sognekommune i Aabenraa Amt. 2.577 Indbyggere.

Løjt Kirkeby frivillige Brandværn er oprettet den 1. Februar 1880.

Styrken bestaar af 1 Kaptajn, 1 Vicekaptajn, 1 Stigefører, 2 Sprøjteførere, 2 Redskabsmestre, 1 Kapelmester, 1 Tøjmester, 1 Kasserer, 1 Ordensmandskabsfører og 30 Menige.

Der findes ikke fast Stationsvagt. Mandskabet tilkaldes ved Telefon og Hornsignaler. Udrykningstid c. 5 Min.

Brandmateriel: 1 Ginge-Motorsprøjte (400 M/L), 1 Haandkraftsprøjte m. m. Der raades over 450 m 2" Slange.

4 Brandhaner, der staar under et Tryk af indtil 4 Atm.

Løjt Kirkeby Brandvæsen er Brandvæsen for en Del af Løjt Kommune.

Brandvæsenet har c. 2 Udrykninger om Aaret.

Der findes c. 1.300 Indbyggere i det af Brandvæsenet dækkede Omraade.

Adresser og Telefoner:

Brandinspektør (Kaptajn): Købmand M. Schmidt, Løjt Kirkeby.

Vicekaptajn: Arb. O. Jespersen.

Alarmtelefon: »Ildebrand!«

Schmidt, Marius Hansen, Kaptajn, Brandinspektør, fhv. Købmand; f. 14. April 84 i Stollig, Løjt Sogn; S. af Landm. Hans Peter S. og Hustru Cecilie Marie, f. Nissen; g. 21. Dec. 19 m. Margrethe Scheel, f. 4. Juli 98 i Sehlen, Rügen. 12—22 Sprøjteførere og Stedfortr. for Kapt. i Løjt Kirkeby friv. Brandv.; siden 22 Kaptajn smst.

Jespersen, Ole Peter, Vicekaptajn, Arbejder; f. 23. Jan. 89 i Løjt Kirkeby; S. af Arb. Ole Peter J. og Hustru Maren, f. Nissen; g. 7. Feb. 13 m. Helene Hansine Nielsen, f. 10. Juli 92 i Barsmark. 13—20 Menig i Sprøjteafd. Løjt Kirkeby; 20—30 Stigefører; siden 30 Vicekaptajn smst.; siden 26 Medl. af Best. for Dansk Arbejdsmandsforbund.

Andersen, Eskild, Menig, Landmand.



Beck, Hans, Menig, Arbejder; f. 16. Marts 07 i Løjt Kirkeby; S. af Arbejder Ebbe Paulsen B. og Hustru Kristine Frederikke, f. Petersen. Siden 35 Menig i Sprøjteafd. i Løjt Kirkeby.



Clausen, Peter, Sprøjtefører, Skomager; f. 26. Jan. 01 i Løjt Kirkeby; S. af Landm. Peter C. og Hustru Marie, f. Slipsagn; g. 2. Okt. 21 m. Bodil Marie Petersen, f. 13. Maj 02 i Løjt Kirkeby. Siden 19 Sprøjtefører i Løjt Kirkeby.



Dalquist, Ernst Johan, Musiker, Blikkenslager; f. 12. Okt. 14 i Løjt Kirkeby; S. af Blikkensl. Karl D. og Hustru Magdalene, f. Toft; ugift. Siden 32 Musiker i Løjt Kirkeby.



Damm, Hans Johansen, Menig, Købmand; f. 29. Sept. 07 i Borup; S. af Landmd. Peter Joh. Danmarks Brandvæsener.

hannes D. og Hustru Anna Margrethe, f. Krogh; g. 18. Maj 34 m. Agathe Marie Lydiksen, f. 19. Marts 09 i Blans. Siden 34 Menig i Sprøjteafdelingen.

Fynsk, Christian Jessen, Sekretær og Kasserer, Inkassator, 25 Aars Jubilæumstegn; f. 8. Sept. 79 i Løjt Kirkeby; S. af Arbmd. Jes F. og Hustru Kirstine Marie, f. Oxenvad; g. 26. Nov. 05 m. Betty Bjørnboe, f. 30 Jan. 82 i Kbhvn. 07 Menig i Stigeafdelingen, Løjt Kirkeby; siden Kasserer.

Hamann, Jens Peter, Menig, Landmand; f. 17. Dec. 11 i Løjt Kirkeby; S. af Landm. Magnus H. og Hustru Kirstine, f. Krogh. Siden 30 Menig i Sprøjteafdelingen i Løjt Kirkeby.

Hamann, Peter, Menig, Landmand; f. i Løjt Kirkeby; S. af Landm. Christian H. og Hustru Emilie, f. Starup; g. m. Nikoline Nissen. Menig i Sprøjteafdelingen i Løjt Kirkeby.

Hansen, Andreas, Menig, Landmand; f. 28. Marts 04 i Løjt; S. af Landmand Andreas Nissen H. og Hustru Marie, f. Gråd. Menig i Sprøjteafdelingen i Løjt Kirkeby.

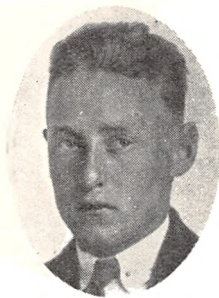

Hansen, Mathias Christian, Menig, Vognmand; f. 7. Jan. 05 i Magstrup Skov; S. af Landmand Nis H. og Hustru Eline, f. Christiansen; g. 21. Juli 29 m. Margrethe Petersen, f. 31. Aug. 03 i Løjt Kirkeby. Siden 26 Menig i Stigeafd. i Løjt Kirkeby.



Hansen, Nikolai, Menig, Købmand; f. 16. Febr. 10 i Vedsted Sogn; S. af pens. Ledvogter Nikolai H. og Hustru Anna, f. Jepsen; g. 21. April 35 m. Henny Asmussen, f. 6. Aug. 12 i Bedsted Lø. Siden 1. April 35 Menig i Sprøjteafd. i Løjt Kirkeby.

Hansen, Nissen Andreas, Ordensmandskabsfører, Landmand; f. 18. Juni 70 i Varnæs; S. af Arbmd. Andr. H. og Hustru Ingeborg, f. Rasmussen; g. 29. Juni 1900 m. Marie Grau, f. 21.



Okt. 70. Siden 01 Medl. af Løjt Kirkeby Brandv.
og siden 32 Ordensmandskabsfører.



Hansen, Peter, Menig, Arbejder; f. 29. Sept. 04 i Løjt Kirkeby; S. af Arbejder Hans Peter H. og Hustru Kathrine H.; g. 27. Sept. 35 m. Margrethe Kaltenbach, f. 23. Dec. 13 i Hjortkær. Menig i Løjt Kirkeby, friv. Brandv.



Henningsen, Peter Christian, Brandmand, Købmand; f. 19. Juni 06 i Løjt Kirkeby; S. af Købmd. Jens Jørgen H. og Hustru Anna, f. Madsen. Siden 30. Jan 26 Brandmand i Løjt Kirkeby friv Brandv.; 25 Handelsskole Eksamen.



Jacobsen, Johannes Laurids, Menig, Arbejder; f. 5. Febr. 02 i Løjt; S. af Møller Christian

J. og Hustru Evaldine, f. Laursen. Menig i Sprøjteafd. i Løjt Kirkeby.



Jensen, Jørgen, Menig, Murer; f. 10. Febr. 02 i Nørdborg; S. af Murer Hans Christian J. og Hustru Kathrine, f. Iversen; f. 1. Febr. 26 m. Helene Magrethe Nissen, f. 2. Sept. 01 i Medelby v. Flensborg. Siden 25 Musiker i Løjt Kirkeby Brandvæsen.

Jepsen, Thomas, Menig, Arbejder.

Jørgensen, Andreas, stedf. Stigefører, Landmand.



Jørgensen, Jens Peter, Menig, Arbejder; f. 8. Aug. 06 i Løjt Kirkeby; S. af Snedkermester Jakob J. og Hustru Jenny Marie, f. Rasmussen; g. 29. Dec. 31 m. Kristine Andrea Asmussen, f. 21. Juni 10 i Aabenraa. Menig i Stigeafd. i Løjt Kirkeby

Knudsen, Hans, Stigefører, Murer.



Knudsen, Wilhelm, Menig, Arbejder; f. 27. Okt. 13 i Egernsund; S. af Arbejdsmand Peter Friedrich K. og Hustru Kathrine, f. Johansen; g. 29. April 34 m. Kamma Jørgensen, f. 24. Marts 14 i Ejby, Fyn. 35 Musiker i Løjt friv. Brandværn



Koschmieder, Johann, Menig, Arbejder; f. 3. Juni 86 i Marienthal, Schlesien; S. af Landmand Balthasar K. og Hustru Anna, f. Postrade; g. 23. April 11 m. Karoline Gassa, f. 1. Dec. 87 i Glasdorff, Schlesien. Siden 12 Menig i Løjt Kirkeby friv. Brandv.



Larsen, Peter, Musiker, Arbejder; f. 1. Okt. 02 i Kolding; S. af Restauratør Hans Peter L. og Hustru Marie L.; g. 24 m. Kathrine Paulsen, f. 18. Maj 95 i Løjt Kirkeby. Musiker i Løjt Kirkeby friv. Brandværn.

Madsen, Hans, Menig, Slagter.

Nielsen, Heinrich, Menig, Arbejder.

Nissen, Arthur, Menig, Installatør; f. 2. Aug. 09 i Hovslund, Ø. Løgum; S. af Rentier Jep N. og Hustru Magdalene, f. Lorentzen; g. 28. Dec. 33 m. Anni Henningsen, f. 29. Okt 09 i Løjt. Siden 32 Menig i Sprøjteafd. i Løjt Kirkeby.

Nomanni, Andreas Christian, Musiker, Arbejder; f. 8. Aug. 02 i Tørsbøl; S. af Bygmester Peter Nikolai N. og Hustru Anna, f. Andersen; g. 28 m. Dora Hamann, f. i Løjt Kirkeby. Musiker i Løjt Kirkeby friv. Brandværn.



Nomanni, Max Andreas, Kapelmester, Blikkenslager; f. 6. Febr. 1900 i Flensborg; S. af Byg-

mester Peter Nikolaj N. og Hustru Anna, f. Andersen; g. 23. Dec. 23 m. Magdalene Toft, f. 11. Nov. 90 i Løjt Kirkeby. 23—34 Musiker i Løjt Kirkeby friv. Brandværn; siden 34 Kapelmester smst.



Olling, Niels, Redskabsmester, Cyklehandler; f. 17. Aug. 01 i Løjt Kirkeby; S. af pens. Postbud Anton Jacobsen O. og Hustru Marie, f. Hansen; g. 6. Marts 30 m. Annine Petersen, f. 12. Nov. 03 i Terkelsbøl. Siden 1. Nov. 30 Redskabsmester og Sprøjtefører i Løjt Kirkeby.

Petersen, Asmus, Menig, Arbejder.



Rasmussen, Heinrich Friedrich Wilhelm, Musiker, Arbejder; f. 27. Aug. 02 i Vedsted; S. af Banearbejder Peter R. og Hustru Marie R.; g. 7. Febr. 25 m. Kathrine Neupart, f. 31. Dec. 01 i Løjt Kirkeby. Siden 27 Musiker i Løjt Kirkeby friv. Brandværn.



Ravn, Jes Mikkelsen, Menig, Arbejder; f. 11. Febr. 01 i Løjt Sogn; S. af Arbejder Thomas R. og Hustru Margrethe, f. Mikkelsen; g. 13. Okt. 25 m. Erna Böhmker, f. 27. Aug. 05 i Neumünster. Siden 23 Menig i Stigeafd. i Løjt Kirkeby.

Remus, Wilhelm Gustaf, Menig, Arbejder; 25 Aars Jubilæumstegn og sønderj. Jubl.; f. 4. Febr.



80 i Rheinfeld i Pommern; S. af Arbejder Carl R. og Hustru Henriette, f. Litz; g. 8. April 08 m. Marie Hansen, f. 16. Jan. 85 i Broager. Siden 08 Menig i Sprøjteafd. i Løjt Kirkeby.

Uckermann, Frits, Musiker, Arbejder.



Volkman, Georg Gottlieb Emil, Menig, Arbejder; f. 5. Maj 89 i Gallun, Brandenburg; S. af Teglværksarbejder Gottlieb V. og Hustru Augusta, f. Schimansky; g. 4. Maj 12 m. Sofie Eline Nielsen, f. 9. Jan. 94 i Løjt. Siden 21 Menig i Stigeafd. i Løjt Kirkeby.

MARIAGER BRANDVÆSEN

Mariager. Købstad i Randers Amt. 1.145 Indbyggere.

Mariager Brandvæsen er oprettet i 1863.

Styrken bestaar af 1 Brandinspektør, 1 Vicebrandinspektør, 5 Brandassistenter. Desuden er alle Mandspersoner mellem 21 og 50 Aar pligtige at gøre Brandtjeneste.

Der haves ingen fast Stationsvagt. Mandskabet tilkaldes ved Trommeslagning. Udrykningstid 10—15 Min.

Brandmateriel: 2 Haandkraftsprøjter m. m. Der raades over 250 m 2" Slange.

21 Brandhaner, der staar under et Tryk af indtil 6 Atm.

Mariager Brandvæsen er ikke Oplandsbrandvæsen for omliggende Kommuner.

Brandvæsenet har i de sidste 4 Aar kun været alarmeret 1 Gang.

Kommunens samlede Udgifter til Brandvæsenet andrager aarligt 180 Kr.

Der findes c. 1150 Indbyggere i det af Brandvæsenet dækkede Omraade.

Adresser og Telefoner:

Brandinspektør: Snedkermester V. P. Bendtsen Nielsen, Østergade, Telf. 121.

Vicebrandinspektør: Forvalter Chr. Nygaard, Havnevej.

Kontor: Østergade, Telf. 121.

Brandstation: Fuglsangsgade.

Alarmtelefon: »Ildebrand!«



Bendtsen Nielsen, Viktor Peter, Brandinspektør, Snedkermester; f. 25. Juni 89 i København; S. af Snedkermester Chresten N. og Hustru Elise Bendtsen; g. 30. Maj 14 m. Margrethe Vester, f. 22. Aug. 91 i Selde pr. Roslev. 20—1. April 34 Brandassistent i Mariager; siden 1. April 34 Brandinspektør smst.

Nygaard, Søren Christian, Vicebrandinspektør, Forvalter; f. 25. Sept. 1885 i Høm; S. af Gaard-ejer Chr. N. 16—30 Brandassistent i Mariager; siden 30 Vicebrandinspektør smst.

Laursen, Jens Marius, Brandassistent, Murer-mester; f. 26. Aug. 93 i Falslev-Vindblæs; S. af Bødker P. Chr. L. og Hustru Dorthea, f. Madsen; g. 24. Febr. 24 m. Mette Marie Møller, f. 26. Aug. 86 i Spentrup. Siden 34 Brandassistent i Mariager.

Mauritsen, Viggo, Brandassistent, Tømmerhandler; f. 9. Okt. 95 i Lihme pr. Skive; S. af Tømmerhandler N. O. M. og Hustru Noline, f. Nygaard; g. 9. Sept. 22 m. Signe Kjærsgaard, f. 22. Aug. i Lihme pr. Skive. Siden 21 Assistent i Mariager Brandvæsen. Siden 22 Medl. af Handelsforeningens Best. og Medl. af Turistforenin-

gens Best.; siden 29 Medl. af Mariager Byraad; siden 30 Medl. af Best. f. Sparekassen f. Mariager og Omegn; Medl. af Best. f. Konservativ Vælgerforening; Medl. af Munkholm Best. m. m.

Pedersen, Jørgen Gottfred, Brandassistent, Købmand; f. 24. Maj 93 i Tyrstrup Sogn; S. af Staldforpagter Peter P. og Hustru Elisabeth Pedersen; g. 17. Juni 22 m. Johanne Andersen, f. 21. Juli 95 i Hadsund. Siden 25 Brandassistent i Mariager.

Steenfeldt, Jens, Brandassistent, Tømrer; f. 20. Dec. 1900 i Hem-Sem Kommune; S. af Tømrermester Mathias Lausen S. og Hustru Johanne Mathilde, f. Andersen; g. 8. Maj 26 m. Ane Marie Sommer, f. 28. Maj 03 i Mariager. Siden 33 Brandassistent i Mariager.

Sumborg, Christian, Brandassistent, Isenkræmmer; f. 28. Dec. 96 i Viborg; S. af Isenkræmmer Jens S. og Hustru Mariane, f. Petersen; g. 21. Nov. 21 m. Betty Petersen, f. 25. Juli 98 i Viborg. Siden 27 Brandassistent i Mariager.

MARIBO BRANDVÆSEN

Maribo: Købstad i Maribo Amt. 4399 Indbyggere.

Maribo Brandvæsen er oprettet den 1. Januar 1892.

Styrken bestaar af 1 Brandinspektør, 1 Assistent og 12 Menige.

Der findes ikke fast Stationsvagt. Mandskabet tilkaldes ved Klokker i Hjemmene. Udrykningstid c. 5 Min.

Brandmateriel: 1 Motorsprøjte m. m. Der raades over 1220 m Slange (120 m 3" og 1100 m 2"). Røgbeskyttelse: 4 Filtermasker.

42 Brandhaner, der staar under alm. Vandværkstryk.

Maribo Brandvæsen er ikke Oplandsbrandvæsen for andre Kommuner.

Der er truffet Aftale med Zoneredningskorpset om Assistance i Katastrofetilfælde.

Brandvæsenet har c. 5 Udrykninger om Aaret.

Kommunens samlede Udgifter til Brandvæsenet andrager aarligt c. 3800 Kr.

Der findes c. 4500 Indbyggere i det af Brandvæsenet dækkede Omraade.

Adresser og Telefoner:

Brandinspektør: Murermester S. Klein, Telf. 67.

Assistent: Sadelmagermester J. Frederiksen.

Kontor: Hos Brandinspektøren.

Brandstation: Torvet.

Alarmtelefon: »Ting- og Arresthuset!«



Klein, Sofus A., Brandinspektør, Murerm.; f. 28. Juli 65 i Aars; S. af Provst Peter K. og Hustru Vilhelmine, f. Grønning; g. 22. Nov. 94 m. Ida M. M. Lind, f. 21. Marts 74 i Ringkøbing. 23. Sept. 93 Assistent i Redningskorpset (indrullerede Korps); 1. Jan. 99 Brandinspektør i Maribo Brandv. 99 Arb. Ulykkesforsikr.; Taksationsmand i Købst. alm. Brandforsikring; Byningsinspektør i Maribo; 1933 Repræsentant

i Landmandsb.s Maribo Afd.; i Bestyrelsen f. Lolland-Falsters og Langelands Brandforsikring for rørlige Ejendomme. 13 Vurderingsmand til Ejendomsskyld.



Frederiksen, Julius, Brandassistent, Sadelmagermester; Brandvæsenets 25 Aars Jubilæumstegn; Forsvarsbrødrenes Jubilæumstegn; f. 22. Jan. 71 i Maribo; S. af Maskinmester Christian

F. og Hustru Julie, f. Rasmussen; g. 20. Okt. 92 m. Johanne Mathilde Jensen, f. 2. Okt. 69 i Ordrup. 1. Jan. 93 Brandmand, senere Assistent; siden 26 Medl. af Nævningeraadet.



Andersen, Hans Vilhelm Laurits, Brandmand, Sukkerfabrikarbejder; f. 22. Dec. 1870 i Østofte; S. af Arbejdsmd. Anders Peitersen og Hustru Trine, f. Nielsen; g. 3. Dec. 97, m. Kristine Petersen, f. 9. Jan. 75 i Bursø. 1. Jan. 1900 Brandmand i Maribo Brandv.

Christensen, Henry, Assistent; f. 9. Marts 10 i Maribo; S. af Smedemester Christen C. og Hustru Hansine C., f. Nielsen; g. 11. Juni 31 m. Margrethe Holck, f. 6. April 05. Brandmand i Maribo Brandv.

Christensen, Niels Brandmand, Formand, f. 6. Aug. 83 i Holtu; S. af Opsynsmand Hans Christensen og Hustru Elisabeth, f. Hansen; g. 1. Gang 15. Nov. 08 m. Margrethe Hansen, f. 30. Sept. 81 i Magleby, Langeland; 2. Gang 24. Marts 34 med Karen Sørensen, f. 2. Juli 99 i Sønder Viby. 1. Okt. 12 Brandmand i Maribo Brandv.; 33 Medl. af Menighedsraadet.



Dideriksen, Hjalmar Emanuel, Brandmand, Tømrer; f. 20. Okt. 84 i Goreby; S. af Portør Hans Peder D. og Hustru Bolette, f. Nielsen; g. 2. Marts 17 med Martine Larsen Brylle, f. 2. Marts 94 i St. Musse. 1. April 21 Brandmand i Maribo Brandv.

Hansen, Edvard Anton, Brandmand, Arbejdsmand, Opsynsmand ved Sprøjtehuset; f. 1. April 64 i Maribo; S. af Skovfoged Hans Henriksen og Hustru Stine, f. Hansen; g. 17. Maj 89 m.

Anna Lieblein, f. 8. Juni 67 i Maribo. 89 Brandmand i Maribo Brandv.; 14 25 Aars Jubilæums-tegn.



Jensen, Jens Peder, Brandmand, Chauffør; f. 22. Jan. 81 i Maribo; S. af Arbejdsmd. Hans J. og Hustru Hansine, f. Christiansen; g. 15. Marts 08 m. Anna Dorthea Johansen, f. 5. April 81 i Bøgelund; 09—14 og siden 15 Brandmand i Maribo Brandv.; 22—29 Formand f. Chaufførforbundets Maribo Afd.; siden 32 Motorpasser ved M. S.

Larsen, Axel Heinrich, Brandmand, Murer; f. 9. Febr. 1900 i Radsted; S. af Møller Jørgen Christian L. og Hustru Karen Christine, f. Jørgensen; g. 25. Aug. 26 m. Elka Eline Jensen, f. 4. Febr. 07 i Nakskov. Siden 1. April 32 Brandmand i Maribo.

Madsen, Hans, Brandmand, Tømrer; f. 13. Sept. 97 i Blens; S. af Husmd. Rasmus M. og Hustru Johanne; g. 23. Nov. 23 m. Emma Christiansen, f. 12. Okt. 95 i Atterup. 1. Juli 33 Brandmand i Maribo Brandv.; 33 Formand f. Tømrernes Fagforening, Maribo Afd.



Mortensen, Poul, Brandmand, Arbejdsmd.; f. 27. Maj 96 i Nykøbing Falster; S. af Handelsmd. Elias M. og Hustru Anna, f. Olufsdatter; g. 29. Dec. 22 med Helborg Clara Hansen, f. 27. Febr. 03 i Lysemose. 1924 Brandmand i Maribo Brandv; afsk. 1. Jan. 36.

Nielsen, Georg, Brandmand.

Petersen, Niels Arthur Robert, Brandmand, Murer; f. 4. Maj 89 i Maribo; S. af Arbejdsmd. Hans Petersen og Hustru Olivian, f. Rasmussen; g. 9. Dec. 15 med Marie Hansen, f. 14. April 91 i Nakskov. 1. Okt. 32 Brandmand i Maribo



Brandv.; Medl. af Bestyrelsen f. Murernes Fagforening, Maribo Afd.



sen; g. 4. Nov. 20 m. Ella Kirstine Nielsen, f. 30. Jan. 97 i Sletten v. Humlebæk. 4. Nov. 25 Brandmand i Maribo Brandv.



Rasmussen, Poul Christian, Brandmand, Arbejdsmand; f. 25. Marts 02 i Hunseby; S. af Husmd. Peder R. og Hustru Karen Stine, f. Sørensen; g. 11. Dec. 26 m. Anna Rasmussen, f. 22. Marts 01 i Hou. Jan. 33 Brandmand i Maribo Brandv.



Rasmussen, Robert Emil, Brandmand, Bryggeriarbejder; f. 17. Maj 96 i Kalø; S. af Skomager Ole R. og Hustru Anne Marie, f. Johan-

Rasmussen, Søren, Brandmand, Arbejdsmand; f. 30. Juni 81 i Trige; S. af Snedker Rasmus Aandersen og Hustru Marie Kirstine, f. Poulsen; g. 10. Dec. 23 m. Johanne Bolette Danielsen, f. 9. Okt. 86 i Maribo. 1. Okt. 13 Brandmand i Maribo Brandv. MdL af Bestyrelsen i Dansk Arbejdsmands-Forbund, Maribo Afd.; 24 Medl. af Bestyrelsen i Arbejdernes Sygekasse.

MARSTAL BRANDVÆSEN

Marstal: Handelsplads i Svendborg Amt. 2.179 Indbyggere.

Styrken bestaar af 1 Brandinspektør, 2 Assistenten og 12 Brandmænd.

Der findes ingen fast Stationsvagt. Mandskabet tilkaldes ved Hornsignaler og Telefon. Udrykningstid c. 3—4 Min.

Brandmateriel: 1 Ellehammersprøjte og 4 Haandkraftsprøjter m. m.

Der raades over 360 m 2" Slange. Røgbeskyttelse: 1 Filtermaske.

Marstal Brandvæsen er ikke Oplandsbrandvæsen for omliggende Kommuner.

Brandvæsenet har c. 3 Udrykninger om Aaret.

Kommunens samlede Udgifter til Brandvæsenet andrager c. 1.800 Kr. om Aaret.

Der findes c. 2.200 Indbyggere i det af Brandvæsenet dækkede Omraade.

Adresser og Telefoner:

Brandinspektør: Skibsbygmester L. Johansen, Tordenskjoldsgade 13, Telf. 64.

Assistent: Snedkermester R. P. Jensen.

Kontor: Tordenskjoldsgade 13, Telf. 64.

Alarmtelefon: »Ildebrand!«



Johansen, Ludvig, Brandinspektør, Skibsbygmester; f. 8. Jan. 68 i Magleby, Stevns; S. af Husmand Jens J. og Hustru Inger Sofie, f. Hansen; g. 19. Nov. 96 m. Hansigne Kromann, f. 26. Maj 71 i Marstal. 1927 Brandinspektør i Marstal Brandv. 21—25 Medl. af Marstal Kommunalbestyrelse; 21 Forstander f. Teknisk Skole.



Jensen, Rasmus Peder, Assistent, Snekermeister; f. 7. Aug. 76 i Marstal; S. af Skomagermester Martin J. og Hustru Kirstine, f. Hansen; g. 6. Aug. 11 m. Karen Marie Hansen, f. 26. Maj 80 i Svendborg. 10 Assistent i Marstal Brandv.; 27 Medl. af Bestyrelsen i Tømning Sygekasses Marstal Afd.; Faderen har gennem en Menneskealder tilhørt Marstal Brandv.



Andersen, Christian Peder, Brandmand, Arbejdsmand; f. 3. Sept. 97 i Svendborg; S. af Arbejdsmd. Jens A. og Hustru Anne Marie, f. Olsen; g. 11. Maj 24 med Kirsten Madsen Lautsen, f. 9. Nov. 04 i Stæremose. 1925 Brandmand i Marstal Brandv.; 35 Medl. af Bestyrelsen f. Arbejdsmandenes Fagforening, Marstal Afd.

Andersen, Oskar Andreas, Brandmand, Arbejdsmand; f. 27. Maj 93 i Sørup; S. af Arbejdsmd. Jens A. og Hustru Anna Marie, f. Olsen; g. 19. Marts 16 med Gertrud Kristine Isasmussen, f. 7. Aug. 95 i Rise. 22 Brandmand



i Marstal Brandv. 1933 Medl. af Ligningskomm. 34 Medl. af Menighedsraadet.



Christensen, Christian Johan, Brandmand, Arbejdsmd.; f. 14. Dec. 95 i Marstal; S. af Arbejdsmd. Christian C. og Hustru Anna Marie, f. Petersdatter; g. 15. Nov. 19 m. Anne Marie Hieckscher, f. 27. Marts 02 i Marstal. 1921 Brandmand i Marstal Brandv.



Hansen, Martin, Brandmand, Arbejdsmand; f. 22. Juni 79 i Marstal; S. af Arbejdsmd. Hans H. og Hustru Ane Margrethe, f. Mortensen; g. 18. Juli 09 m. Ane Kathrine Jørgensen, f. 3. Sept. 79 paa Als. 17 Brandmand i Marstal Brandv.



Hansen, Rasmus, Materialforvalter, Arbejdsmand; f. 30. Okt. 95 i Marstal. S. af Fisker

Rasmus H. og Hustru Maren, f. Krahl; g. 23. Jan. 17 m. Karoline Hermine Hielscher, f. 9. Nov. 99 i Marstal. 23 Brandmand i Marstal Brandv.; 29 Materialforvalter.



Jensen, Karl Jens, Brandmand, Arbejdsmand; f. 2. Sept. 89 i Rudkøbing; S. af Arbejdsmd. Christian J. og Hustru Karen Marie, f. Hansen; g. 17. Nov. 18 med Augusta Karoline Nummelin, f. 2. Juli 84 i Ærøskøbing. 25 Brandmand i Marstal Brandv.



Jørgensen, Sophus, Brandmand, Maalerkontrollør; f. 30. Juni 87 i Marstal; S. af Guldsmed Ditlev Chr. J. og Hustru Ane, f. Mikkelsen; g. 25. Dec. 12 m. Karen Sofie Elise Jørgensen, f. 19. Sept. 88 i Skraarup. 25 Brandmand i Marstal Brandv.



Lauritzen, Johannes Christian, Brandmand, Arbejdsmand; f. 13. Febr. 94 i Marstal; g. 20. Maj 17 m. Agnes Hedvig Petersen, f. 18. Dec.

91 i Dumkjær. 1917 Brandmand i Marstal Brandv.

Mathiesen, Hans Vilhelm, Brandmand, Arbejdsmd.; f. 25. Febr. 99 i Marstal; S. af Postbud Johan Christian M. og Hustru Marie, f. Eriksen; g. 7. Sept. 24 m. Hansigne Bjerrum, f. 6. Nov. 99 i Ærøskøbing. 1. April 25 Brandmand i Marstal Brandv.



Rasmussen, Chr. Bernhard, Brandmand, Arbejdsmand; f. 6. Nov. 97 i Marstal; S. af Fisker Chr. Bernhard R. og Hustru Ane Marie, f. Hansen; g. 2. Maj 20 m. Anna Eline Birkholm, f. 8. Juli 96 i Marstal Landsogn. 1921 Brandmand i Marstal Brandv. Formand ved Marstal Havn.

Rasmussen, Hans, Brandmand, Arbejdsmand; f. 20. Nov. 90.



Thordsen, Andreas, Sprøjtemester, Skibstømmer; f. 22. April 71 i Sønderborg; S. af Arbejdsmd. Andreas T. og Hustru Kathrine, f. Hansen; g. 31. Dec. 93 m. Kathrine Johansen, f. 30. Okt. 73. 94 Brandmand; 16 Sprøjtemester i Marstal Brandv.

Thordsen, Andreas Kristian, Brandmand, Arbejdsmand; f. 27. Maj 01 i Marstal; S. af Tømrer Andreas K. T. og Hustru Kirstine Dorthea, f. Johansen; g. 11. Marts 24 m. Anna Jensen, f. 22. Marts 02 i Bregning Sogn. 1. Maj 24 Brandmand i Marstal Brandv.

MIDDELFART BRANDVÆSEN

Middelfart. Købstad i Odense Amt. 7.995 Indbyggere.

Middelfart Brandvæsen er oprettet i 1901.

Styrken bestaar af 1 Brandinspektør, 1 Vicebrandinspektør, 1 Assistent, 2 Underassistenter (Straalemestre) og 8 Brandsvende.

Der findes ikke fast Stationsvagt. Mandskabet tilkaldes ved Klokker i Hjemmene. Udrykningstid 10—15 Min.

Brandmateriel: 1 Udrykningsautomobil, 1 Paahængsmotorsprøjte (1000 M/L), 1 mek. Stige (12 m) m. m. Der raades over 420 m Slange (120 m 3" og 300 m 2"). Røgbeskyttelse: 3 Filtermasker.

50 Brandhaner, der staar under et Tryk af c. 3 Atm.

Middelfart Brandvæsen er ikke Oplandsbrandvæsen for andre Kommuner.

Brandvæsenet har c. 4 Udrykninger om Aaret.

Kommunens samlede Udgifter til Brandvæsenet andrager aarligt c. 4.500 Kr.

Der findes c. 8.000 Indbyggere i det af Brandvæsenet dækkede Omraade.

Adresser og Telefoner:

Brandinspektør: Murermester Sigvard Andersen, Telf. 219.

Vicebrandinspektør: Maler Thorvald Meyer, Telf. 494.

Alarmtelefon: »Ildebrand!«



Andersen, Paulus Sigvard Osted, Brandinspektør, Murermester; f. 5. Juli 78 i Verringe; S. af Murermester Rasmus A. og Hustru Anna, f. Jensen; g. 15. Dec. 05 m. Laurentse Amalie Petersen, f. 9. Juni i Ejby. 1. Nov. 01 Brandmand i Middelfart; 1. April 04 Underassistent; 5. Juli 22 Vicebrandinspektør, 1. April 35 Brandinspektør smst. Siden 1. April 21 Medl. af Middelfart Byraad; siden 1. Juni 21 Taksationsmand for Østifternes Hypothekforening; siden 4. Sept. 39 Taksationsmand for Fyns Stifts Kreditforening, siden 1. Juni 23 Taksationsmand for Købstædernes alm. Brandforsikring.

Meyer, Thorvald, Vicebrandinspektør, Maler; 25 Aars Jubilæumstegn; f. 16. Juni 82 i Middelfart; S. af fhv. Skolebetjent Joachim M. og Hustru Marie, f. Olsen; g. 14. Nov. m. Petrea Jørgensen, f. 25. Marts 86 i Middelfart. 1. Jan. 08 Menig i Middelfart Brandvæsen; 1. Juli 22 Underassistent; 12. April 35 Vicebrandinspektør smst.



Eis, Bernhard, Brandmand, Rørlægger; 33 25 Aars Jubilæumstegn; f. 24. Sept. 77 i Oden-

se; S. af Garver Bernhard E. og Hustru Kristine, f. Hansen; g. 26. April 07 m. Andrea Sørensen, f. 1. Jan. 86 i Thisted. Siden 08 Brandmand i Middelfart.

Gram, Peter J., Brandmand, Tømremester; f. 19. April 78.

Hansen, Christian, Brandmand, Snedker; f. 28. Marts 95.



Hansen, Hans Peder Marius Chr., Brandmand, Blikkenslager; f. 31. Juli 73 i Aarhus; S. af Skræder Jens Peder A. og Hustru Hanne, f. Johansen; g. 5. Aug. 99 m. Anne Petersen, f. 1. April 69 i Faaborg. Siden 15 Brandmand i Middelfart.



Jensen, Georg Emil, Underassistent, Maler; 28 Brandkorpsets 25 Aars Jubilæumstegn; f. 6. Dec. 81 i Middelfart; S. af Fisker Peder J. og Hustru Margrethe, f. Jørgensen; g. 9. Maj 08 m. Elvira Johansen, f. 28. Aug. 83 i Rønneby. 1. April 03 Brandmand i Middelfart; 24 Under-

assistent smst.; siden 26 Formand for Middelfart Brandkorpsforening.

Knudsen, Brandmand, Blikkenslager.

Mortensen, Jens Chr., Brandmand, Mekaniker; f. 30. Nov. 1900 i Føns; S. af Smedemester Morten Chr. M. og Hustru Kirstine, f. Jensen; g. 1. Marts 25 m. Agnes Anna Poulsen, f. 3. Aug. 02 i Kauslunde. 1. April 35 Brandmand i Middelfart; siden 34 Formand for Haandværkernes Sammenslutning i Odense Amt.

Pedersen, Andreas Leth, Brandmand, Skomagermester; 25 Aars Jubilæumstegn; f. 10. Maj 73 i Middelfart; S. af Væver Peder P. og Hustru Marie, f. Olsen; g. 6. Nov. 98 m. Ida Kirstine Jensen, f. 11. Okt. 76 i Middelfart. Siden 06 Brandmand i Middelfart.

Pedersen, H., Brandmand, Skorstensfejermester; f. 27. Febr. 03.

Pedersen, J. P., Brandmand, Tømrermester; f. 24. Marts 74.



Petersen, Lars Jørgen Peter Holst, Brandassistent, Skorstensfejermester; 14 25 Aars Jubilæumstegn; f. 4. Sept. 69 i Middelfart; S. af Skorstensfejermester Hans Peter P. og Hustru Marie, f. Hansen; g. 17. Nov. 02 m. Jenny Mikkelsen, f. 20. Marts 77 i Ordrup. 1. Okt. 89 Brandmand i Middelfart; 16. Nov. 98 Underassistent; 1. Sept. 01 Assistent smst.; siden 11. Juni 11 Formand for det Borgerlige Skydeselskab; siden 8. Marts 33 Formand for Middelfart Haandværkerforening.

MØGELTØNDER BRANDVÆSEN

Møgeltønder: Sognekommune i Tønder Amt. 1.381 Indbyggere.

Møgeltønder frivillige Brandværn er oprettet i 1900.

Styrken bestaar af 1 Kaptajn, 1 Stedfortræder for denne, 1 Stigefører, 1 Stedfortræder for denne, 1 Redskabsmester og 24 Menige.

Der findes ikke fast Stationsvagt. Mandskabet tilkaldes ved Hornsignaler og Telefon. Udrykningstid c. 3 Min.

Brandmateriel: 1 Ellehammermotorsprøjte (300 M/L), 1 Haandkraftsprøjte (400 M/L) m. m. Der raades over 500 m 2" Slange.

9 Brandhaner.

Møgeltønder Brandvæsen er ikke Oplandsbrandvæsen for andre Kommuner.

Brandvæsenet har c. 2 Udrykninger om Aaret.

Der findes c. 1.400 Indbyggere i det af Brandvæsenet dækkede Omraade.

Adresser og Telefoner:

Kaptajn: Arbejdsmand K. Knudsen.

Stedfortræder: Arbejdsmand Chr. G. Nielsen.

Kontor: Smedemester Metzku, Telf. 44.

Alarmtelefon: »Ildebrand«.

Knudsen, Knud Jørgensen, Kaptajn, Arbejdsmand; f. 15. Sept. 79 i Sød; S. af Gaardejer Chr. Lorentzen K. og Hustru Anna Marie, f. Jochimsen; g. 12. Dec. 02 m. Ane Margrethe Slot, f. 25. Juni 78 i Møgeltønder. Menig i Møgeltønder friv. Brandv.; siden Kaptajn smst.; siden 23 Formand for Arbejdsmændenes Fagf., Møgeltønder Afd.; siden 25 Medl. af Møgeltønder Sogneraad; siden 36 Vandsynsmand i Tønder Amt.

Nielsen, Christian Gottlieb, Delingsfører, Arbejdsmand; 31 25 Aars Jubilæumstegn; f. 18. Juni 82 i Møgeltønder; S. af Slagter Martin N. og Hustru Kristine, f. Gudtmann; g. 10. Dec. 08 m. Hanne Damm, f. 6. Jan. 85 i Arnum. 1.



Juli 1900—30 Musiker i Møgeltønder friv. Brandv.; siden 30 Delingsfører smst. /



Abild, Andreas Christian, Menig (Musiker), Købmand; f. 23. Jan. 05 i Møgeltønder; S. af Købmand Jens A. og Hustru Anna, f. Madsen; g. 3. Jan. 33 m. Marie Wulf, f. 16. Dec. 10 i Møgeltønder. Siden 31 Menig i Sprøjteafd. i Sprøjteafd. i Møgeltønder friv. Brandv. (Musiker).

Andersen, Andreas Petersen, Musiker, Arbejdsmand; f. 17. Juni 10 i Ulbjerg; S. af Smed Andreas Nissen A. og Hustru Christiane, f. Petersen; g. 17. Aug. 30 m. Laurikke Christiane Andersen, f. 16. Okt. 08 i Avnbøl. Siden 31 Musiker i Møgeltønder friv. Brandv.

Bendixsen, A., Menig, Arbejdsmand.



Damm Nielsen, Peter, Musiker, Arbejder; f. 10. Juli 11 i Møgeltønder; S. af Arbejdsmand Christian Georg N. og Hustru Hanne Damm. Siden 24. April 32 Musiker i Møgeltønder friv. Brandv.



Frandsen, Ingvard Andersen, Menig, Arbejdsmand; 25 Aars Jubilæumstegn; f. 9. Sept. 82 i Møgeltønder; S. af Arbejdsmand Carl Frederik F. og Hustru Kathrine F.; g. 24. Jan. 20 m. Ane Kristine Petersen, f. 6. Sept. 93 i Visby. Siden 10 Menig i Stigeafd. i Møgeltønder friv. Brandv.

Friis, Wilhelm, Menig, Malermester; f. 6. Juni 74.



Gudtmann, Jens Andreas Johansen, Menig, Arbejder; f. 30. Jan. 05 i Møgeltønder; S. af Aldersrentenyder Andreas Lützen G. og Hustru Sophie Petrine, f. Johansen; g. 31. Jan. 26 m. Helene Juliane Petersen, f. 12. Okt. 04 i Grelsbøl. Siden 23 Menig i Sprøjteafd. i Møgeltønder friv. Brandværn.



Jakobsen, Asmus Friedrich, Menig, Skræder; f. 3. April 06 i Møgeltønder; S. af Skræder Asmus Henrik J. og Hustru Anna Marie, f. Hansen; g. 14. Maj 33 m. Andrea Marie Sofie Andresen, f. 7. Maj 06 i Ulbjerg. Siden 25 Menig i Sprøjteafd. i Møgeltønder friv. Brandv.



Johansen, Martin Peter, Murer, Arbejder; f. 11. Juni 02 i Gravlund; S. af Landmand Chr. Thomsen, J. og Hustru Mathilde, f. Jacobsen; g. 23. Nov. 30 m. Margrethe Petersen, f. 22. April 10 i Gallehus. Siden 33 Menig i Sprøjteafd. i Møgeltønder friv. Brandv.

Jørgensen, Chr., Menig, Arbejdsmand.

Karger, August, Menig, Vognmand; f. 8. Okt. 01 i Terp; S. af Landmand Friedrich Wil-



helm K. og Hustru Auguste, f. Scheibler; g. 8. April 25 m. Emma Seehagen, f. 7. Febr. 03 i Flensborg. Siden 29 Musiker i Møgeltønder friv. Brandv.



Knudsen, Karl Johan, Menig, Sadelmagermester; f. 23. Dec. 08 i Møgeltønder; S. af Arbejdsmand Knud Jørgensen K. og Hustru Ane Margrete, f. Slot; g. 20. Juli 33 m. Clara Hansen, f. 18. Okt. 10 i Gallehus. Siden 33 Musiker i Møgeltønder friv. Brandværn.



Kyhlmund, Christian, Menig, Slagter; f. 3. Febr. 03 i Sundsmark, Als; S. af Parcellist Jens Christian K. og Anna Marie, f. Hansen; g. 27. April 30 Nikoline Mathilde Petersen, 8. Dec. 05 i Tønder. Siden 34 Menig i Sprøjteafd. i Møgeltønder friv. Brandv.

Lindemann, Heinrich Leonhard, Redskabsmester, Blikkenslager; 25 Aars Jubilæumstegn; f. 13. Jan. 64 i Hannover; S. af Smed August L. og Hustru Louise Ernestine L.; g. 27. Nov. 94 m. Kathrine Lammerts, f. 5. Marts 60 i Løgumkloster. 09—23 Menig i Sprøjteafd. i Møgel-



tønder friv. Brandv.; siden 23 Redskabsmester smst.

Lorenzen, Nis, Stedfortræder for Stigeføreren, Murermester; 25 Aars Jubilæumstegn; f. 25. Febr. 74 i Nørre Løgum; S. af Husmand Nis L. og Hustru Anna, f. Petersen; g. 27. Juli 1900 m. Maria Schmidt, f. 26. April 75 i Felsted. 1900—10 Menig i Stigeafd. i Møgeltønder friv. Brandv.; siden 10 Stedfortræder for Stigeføreren; siden 24 Vurderingsmand for Husmands-Kreditforeningen.



Marsen, Christian, Menig, Cementstøber; f. 6. Maj 97 i Nørre Sejerslev; S. af Landmand Anton M. og Hustru Hansine, f. Andersen; g. 11. Nov. 21 m. Inger Brink, f. 25. Nov. 95 i Astrup. Siden 22 Menig i Sprøjteafd. i Møgeltønder friv. Brandv.



Matzen, Peter Martinsen, Menig, Arbejdsmand; f. 30. April 01 i Kleixbüll; S. af Landmand Nikolaj M. og Hustru Sine, f. Martinsen; g. 15. Juli 23 m. Hanne Marie Jensen, f. 12. Juli 95 i Tønder. Siden 23 Menig i Stigeafd. i Møgeltønder friv. Brandv.

Motzkus, Hans Asmus, Menig, Smedemester; f. 27. Febr. 04 i Riseby; S. af Brolægger Frederik M. og Hustru Ingeborg, f. Diedrichsen; g. 14. April 27 m. Øllegaard Thygesen, f. 27. Maj



04 i Sølsted. Siden 26 Motorpasser i Møgeltønder friv. Brandv.



Paulsen, Niels Petersen, Menig, Arbejder; f. 25. Nov. 01 i Husum; S. af Markmand Jens Poulsen og Hustru Hanne Paulsen; g. 20. Nov. 29 m. Agathe Therese Bojsen, f. 8. Maj 03 i Møgeltønder. Siden 30 Menig i Stigeafd. og Musiker i Møgeltønder friv. Brandv.; siden 32 Kasserer i Arbejdsmændenes Fagforening.



Petersen, Andeas, Menig, Arbejdsmand; f. 9. Juli 99 i Gallehus; S. af Arbejdsmand Christian P. og Hustru Anna, f. Lorentzen; g. 9. Juli 27 m. Louise Lorentzen, f. 11. Marts 99 i Sød. Siden 28 Menig i Stigeafd. i Møgeltønder friv. Brandv.



Petersen, Christian Peter, Menig, Arbejdsmand; f. 1. April 1900 i Nykirke; S. af Land-

mand Christian Eduard P. og Hustru Kathrine Marie, f. Jørgensen; g. 27. Maj 23 m. Hanne Marie Olesen, f. 21. Okt. 98 i Gerup. Menig i Sprøjteafd. i Møgeltønder friv. Brandv.



Petersen, Christian, Menig, Tagtækker; f. 21. Sept. 03 i Gallehus; S. af Arbejdsmand Chr. P. og Hustru Anna, f. Lorentzen; g. 13. Aug. 21 m. Kirstine Hermann, f. 5. Juni 05 i Møgeltønder Siden 30 Menig i Sprøjteafd. i Møgeltønder friv. Brandv.

Petersen, J., Menig, Fodermester.

Petersen, Paul Iver, Menig, Vært; 25 Aars Jubilæumstegn; f. 22. Sept. 81 i Flensborg; S. af Fisker Peter P. og Hustru Kathrine, f. Till; g. 23. Jan. 06 m. Anna Nielsen, f. 29. Maj 80 i Højer. Siden 09 Menig i Stigeafd. i Møgeltønder friv. Brandv.

Petersen, V., Menig, Mælkehandler.

Slot, Jens Pedersen, Musiker, Kurvemager; f. 10. Nov. 99 i Møgeltønder; g. 12. Maj 28 m. Anna Stein, f. 27. Nov. 07 i Gammelby pr. Visby. Siden 27 Musiker i Møgeltønder friv. Brandv.



Volquartzten, Jørgen Andersen, Musiker, Dræningsmester; f. 4. Febr. 99 i Emmeslev; S. af Landmand Carsten V. og Hustru Johanne V.; g. 14. Okt. 28 m. Kristine Martensen, f. 15. Sept. 03 i Bønderby. Siden 28 Musiker i Møgeltønder friv. Brandv.

Wulf, Andor Heinrich, Menig, Bagermester; 25 Aars Jubilæumstegn; f. 30. Juli 73 i Sønderborg; S. af Blikkenslager Joachim Heinrich W. og Hustru Frederikke, f. Møller; g. 25. April 10 m. Esther Marie Eskildsen, f. 25. Marts 88 i



Østerby. Siden 09 Menig i Slangeafd. i Møgeltønder friv. Brandv.

Øsen, Johannes Heinrich, Menig, Kapelmester, Arbejder; f. 8. Okt. 01 i Tetenbüll; S. af Arbej-

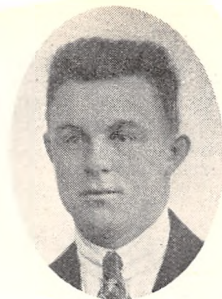

der Nis Christian Ø. og Hustru Anna Margrethe Kristine Jensen; g. 4. Maj 28 m. Maren Schnoor, f. 19. Sept. 98 i Gallehus. Siden 30 Kapelmester i Møgeltønder friv. Brandv.

NAKSKOV BRANDVÆSEN

Nakskov. Købstad i Maribo Amt. 14.216 Indbyggere.

Nakskov Brandvæsen er oprettet den 1. Juli 1886.

Styrken bestaar af 1 Brandinspektør, 1 Assistent, 1 Underassistent og 20 Brandmænd.

Der findes ikke fast Stationsvagt, men haves et vist Beredskab paa Elektricitetsværket. Mandskabet tilkaldes ved Klokker i Hjemmene. Udrykningstid c. 3 Min.

Brandmateriel: 1 Automobilsprøjte, 2 Haandkraftsprøjter, 1 mek. Stige (15 m), m. m. Der raades over 1200 m Slange (300 m 3" og 900 m 2"). Røgbeskyttelse: 6 Filtermasker.

66 Brandhaner, der staar under et Tryk af 4 Atm.

Nakskov Brandvæsen er ikke Oplandsbrandvæsen for andre Kommuner.

Brandvæsenet har c. 16 Udrykninger om Aaret.

Kommunens samlede Udgifter til Brandvæsenet andrager aarligt c. 15.000 Kr. (Udgifter 17.500, Indtægter 2.500).

Der findes c. 14.000 Indbyggere i det af Brandvæsenet dækkede Omraade.

Adresser og Telefoner:

Brandinspektør: Murermester Rud. Clasen, Vejlegade 44, Telf. 153.

Assistent: Tømrermester H. Hansen, Kørbersgade 6.

Kontor: Vejlegade 44, Telf. 153.

Brandstation: Elektricitetsvej.

Alarmtelefon: »Ildebrand«.

Desuden kan Brandvæsenet kaldes gennem 10 Brandmeldere (7 offentlige og 3 private).



Clasen, Rud. J. Chr., Brandinspektør, Murermester; 1921 25 Aars Jubilæumsmedaille; f. 19. Aug. 65 i Nakskov; S. af Murerm. L. C. og Hustru Pauline, f. Ipsen; g. 19. Nov. 93 m. Johanne Louise Brandt, f. i Nakskov. 1. Jan. 96 Underassistent; 4. Aug. 08 Assistent; 1. Okt. 21 Brandinspektør i Nakskov; 08 Medl. af Bestyrelsen f.

Fællesf. af Grundejere paa Sjæll. & Loll-Falster; 1918 Næstformd. i Den borgerlige Forening i Svingelen; afsk. 1. Dec. 35.



Hansen, Holger, Brandinspektør, Tømrermester; 25 Aars Jubilæumstegn; f. 2. Febr. 74 i København; S. af Tømrer Otto H. og Hustru

Kirstine, f. Hansen; g. 23. Aug. 96 m. Pauline Clansen, f. 3. Okt. 75 i Nakskov; 1. Jan. 09 Underassistent; 1. Okt. 21 Assistent i Nakskov Brandv; 1. Dec. 35 Brandinspektør smst. Siden 12 Formand i Tømrermesterforeningen; 27 Formand for Haandværkernes Friboliger; 15 Bestyrelsesmedlem i »D. F. B.«; 12 Bestyrelsesmedlem i Arbejdsgiverforeningen.



Andersen, Hjalmar Johannes, Brandmand, Mælkehandler; f. 2. Jan. 01 i Branderslev; S. af Arbejdsmd. Marius A. og Hustru Marie, f. Sørensen; g. 11. Marts 25 m. Marie Sørensen, f. 4. Sept. 1900 i Nakskov; 1. April 32 Brandmand i Nakskov Brandv.



Duc, Carl, Brandmand, Snedker; f. 27. April 93 i Nakskov; S. af Købmand Chr. D. og Hustru Caroline Emilie, f. Jensen; g. 20. April 30 m. Agnes Reimer. Siden 1. April 31 Brandmand i Nakskov Brandv. Siden Aug. 19 Medl. af Best. f. Snedkernes Fagforening i Nakskov; siden Jan. 31 Formd. f. samme.

Engel, Bernhard, Brandmand, Glarmester; f. 2. Febr. 81 i Nakskov; S. af Murer Laurits Engel og Hustru Bodil, f. Nielsen; g. 17. April 11 med Dorthea Sofie Olsen, f. 1. Marts 82 i Søllested. 1. Juli 15 Brandmand i Nakskov Brandv.



Hansen, Chr. Frederik, Chauffør, Blikkenslagermester; f. 26. Aug. 89 i København; S. af

Blikkenslagerm. Laurids H. og Hustru Betty, f. Christensen; g. 6. Febr. 16 m. Marie Lund, f. 10. Jan. 92 i Nakskov. 1. Okt. 21 Chauffør ved Nakskov Brandv. Siden 18 Bestyrelsesmedlem af Danmarks Afholdsforening; 20 Bestyrelsesmedlem af De danske Forsvarsbrødre.

Hansen, Niels, Assistent, Murermester; f. 21. Marts 91.



Johansen, Carl Engelbrecht, Brandmand, Formand; f. 7. Nov. 83 i Nakskov; S. af Arbejdsmand Ludvig J. og Hustru Marie, f. Jensen; g. 8. Nov. 03 m. Petrea Jensen, f. 19. Sept. 79 i Horslunde. 1. Sept. 12 Brandmand i Nakskov Brandv.



Jørgensen, Rasmus, Brandmand, Maskinsnedker; f. 22. April 94 i Majbølle pr. Guldborg L.; S. af Kurvemager Jørgen J. og Hustru Gertrud Johanne, f. Rasmusdatter; g. 20. April 18 m. Martha Marie Hansen Doll, f. 18. Marts 92 i Rødbymark pr. Rødby. Siden 19 Brandmand i Nakskov Brandv.

Mortensen, Povl, Brandmand, Savskærer; f. 5. Nov. 81 i Nakskov; S. af Skomager Michael M. og Hustru Kathrine, f. Rasmussen; g. 6. Aug. 06 m. Vilhelmine Sørensen, f. 31. Maj 75 i København. 1. Juli 11 Brandmand i Nakskov Brandv.



Møller, Christian, Brandmand, Elektriker; f. 17. Nov. 87 i Horsens; S. af Vognmand E. Chri-

stensen M. og Hustru Kirstine, f. Madsen; g. 2. Juni 14 m. Dagmar Sørensen, f. 28. April 86 i Avmede (Lolland). 1. Maj 25 Brandmand i Nakskov Brandv.



Nielsen, Hans, Brandmand, Cementstøber; 25 Aars Jubilæumstegn; f. 11. Maj 73 i Vestenskov pr. Nakskov; S. af Bødker Jens Peter N. og Hustru Karen Marie, f. Jensen; g. 3. Maj 96 m. Anna Nillson, f. 25. Nov. 64 i Rögla, Skårby, Sverige. 1. Febr. 07 Brandmand i Nakskov; siden 33 Medl. af Bestyrelsen for Nakskov Brandkorpsforening.



Nielsen, Søren Andreas, Straalemester, Rigger; f. 30. Maj 77 i Kappel; S. af Gaardejer Rasmus Peter N. og Hustru Karoline, f. Sørensen; g. 15. Juni 02 m. Anna Marie N., f. 9. Dec. 78 i Næsby. 1. Nov. 23 Brandmand i Nakskov; 34 Straalemester smst.; siden 1. Juli 34 Formd. for Riggernes og Sejtmagernes Forbund, Nakskov Afd.



Nilsson, Sven, Chauffør, Formand; f. 25. Maj 84 i Sverige; S. af Landmand Niels Svensson og Hustru Anna, f. Anderson; g. 16. Maj 09 m. Agnes Christensen, f. 22. Juni 84 i Holeby. 29. Aug. 20 Brandmand i Nakskov Brandv.; 21 Chauffør smst.; siden 30 Kasserer i Nakskov Brandmandsforening.

Danmarks Brandvæsener.



Petersen, Johs. Lauritz Christian, Straalemester, Tømrer; f. 27. Febr. 90 i Nakskov; S. af Gas- og Vandmester Chr. P. og Hustru Kathrine, f. Hansen; g. 9. Maj 15 m. Sofie Rasmussen, f. 1. April 93 i Nakskov. 1. Nov. 16—1. Dec. 24 Brandmand i Nakskov; 1. April 31 Straalemester smst.; siden 23. Nov. 31 Formand for Nakskov Brandmandsforening.



Rasmussen, Carl Johan Ejnar, Brandmand, Formand; f. 12. Aug. 97 i Halsted; S. af Arbejdsmand Hans Peder R. og Hustru Kristine, f. Lindsten; g. 17. Marts 17 m. Augusta Jensen, f. 28. Febr. 98 i Løjtofte. 1. Jan. 33 Brandmand i Nakskov.



Richardt, Hans Christian Marius, Brandmand, Arbejdsmand; f. 18. Jan. 80 i Søllested; S. af Møller Hans Chr. R. og Hustru Bodil Kirstine, f. Hansen; g. 18. Juni 05 m. Anna Kirstine Hansen, f. 29. Sept. 80 i Branderslev. Juli 11 Brandmand i Nakskov.

Sand, Chr., Brandmand, Murer; f. 27. Juni 91.

Thomns, Jens Peder, Brandmand, Skrædermester; 24 25 Aars Jubilæumstegn; f. 27. April 75 i Halsted; S. af Farvemester og Brandmand Heinrich Simon T. og Hustru Augusta, f. Leonhard; g. 26. Nov. 98 m. Johanne Marie



Petersen, f. 24. Juni 76 i Ullerslev. 1. Aug. 99
Brandmand i Nakskov.

Walbom, Carl Kryger, Brandmand, Arbejds-
mand; 25 Aars Jubilæumstegn; f. 3. April 73 i



Nakskov; S. af Snedker Carl Benjamin W. og
Hustru Dorthea, f. Petersen; g. 7. Juni 97 m.
ne Marie Larsen, f. 21. Okt. 74 i Arninge. Juli
97 Brandmand i Nakskov.

NEXØ BRANDVÆSEN

Nexø. Købstad i Bornholms Amt. 2973 Indbyggere.

Nexø Brandvæsen er oprettet den 1. Januar 1935.

Styrken bestaar af 1 Brandinspektør, 1 Vicebrandinspektør, 3 Underassistenter, 1 Materialforvalter, 1 Chauffør, 1 Mekaniker, 3 Straaleførere og 10 Brandmænd.

Der findes ikke fast Stationsvagt. Mandskabet tilkaldes ved Klokker i Hjemmene.

Brandmateriel: 1 Udrykningsvogn, 1 Ellehammerpumpe m. m. Der raades over 266 m 2" Slange. Røgbeskyttelse: 4 Filtermasker.

45 Brandhaner, der staar under et Tryk af 3—4 Atm.

Nexø Brandvæsen er ikke Oplandsbrandvæsen for omliggende Kommuner. Brandvæsenet har c. 1 Udrykning m Aaret.

Kommunens samlede Udgifter til Brandvæsenet andrager aarligt c. 2.300 Kr.

Der findes c. 3000 Indbyggere i det af Brandvæsenet dækkede Omraade.

Adresser og Telefoner:

Brandinspektør: Bygmester P. L. Kofoed, Torvegade.

Vicebrandinspektør: Malermester L. Larsen, Brogade.

Kontor: Hos Brandinspektøren.

Alarmtelefon: Nexø 76.



Kofoed, Peter Laurentius, Brandinspektør,
Bygmester; f. 7. Dec. 89 i Allinge; S. af Sned-
kermester Jørgen Peter K. og Hustru Marie
Kirstine, f. Finne; g. 11. Juni 15 m. Anne Marie
Bentzen, f. 20. Juli 93 i Nexø. 1. Juli 11 Straa-
lemester v. Brandstigen i Nexø; siden 27 Fører
for Brandstigen; siden 1. April 32 Brandin-
spektør; siden 15 Lærer v. Nexø Tekniske Sko-
le; siden 23 Formand for Nexø Snedkermester-
forening; siden 30 Kasserer for Nexø Haand-
værker-Understøttelsesforening.



Larsen, Ludvig Johan, Vicebrandinspektør,
Malermester; f. 6. Maj 95 i Nexø; S. af Fisker
Christian L. og Hustru Karen, f. Hansen; g. 7.
Marts 20 m. Thorborg Elisabeth Sørensen, f.
9. Febr. 95 i Odense. Siden 1. Juli 20 Brand-
mand i Nexø; siden 1. April 33 Vicebrandin-
spektør; siden 1. April 33 Medl. af Brandkom-
missionen; siden 1. Marts 31 Medl. af Bestyrel-
sen for Nexø Haandværkeres Understøttelses-
forening.



Andersen, Emil, Brandmand, Skorstensfejer- og Murermester; f. 14. Dec. 96 i Nexø; S. af Smed Valdemar A. og Hustru Marie, f. Helligsen; g. 15. April 24 m. Anna Olsen, f. 22. Maj 96 i Holbæk. Brandmand i Nexø; siden 33 Medlem af Ligningskommissionen i Nexø.

Andersen, Ludvig, Brandmand, Entreprenør; f. 27. Sept. 97 i Aaker Sogn, Bornholm; g. 2. Juni 22 m. Ellen Finne, f. 19. Marts 99 i Nexø. Brandmand i Nexø.

Anker, Poul, Brandmand, Købmand; f. 10. Okt. 1900 i Kløvensker; S. af Gaardejer Hans A. og Hustru Sofie, f. Pedersen; g. 21. Juli 29 m. Margrethe Ipsen, f. 22. Aug. 03 i Aaker. Siden 1. April 30 Brandmand.



Hansen, Jens Peder Kofoed, Mekaniker, Mekaniker; f. 20. Marts 06 i Allinge; S. af Faktor Hans Chr. H. og Hustru Hedvig, f. Christensen; g. 6. Sept. 29 m. Asta Holm, f. 6. Sept. 05 i Nexø. Siden 1. April 32 Mekaniker ved Brandvæsenet i Nexø.

Holtoug, Otto, Underassistent, Mekaniker; f. 1. Febr. 95 i Allinge; S. af Stenhugger Carl H. og Hustru Anine, f. Mogensen; g. 10. Nov. 25 m. Karen Carlsen, f. 17. April 93 i Sandvig. Siden 25 Brandmand i Nexø; siden 28 Formand for Ellehammer-Sprøjter; Underassistent.



Ipsen, Christian, Brandmand, Karetmager; f. 26. Okt. 94 i Aaker; S. af Gaardejer Mathias I.

og Hustru Margrethe, f. Kofoed; g. 18. Febr. 23 m. Edith Olsen; f. 27. Jan. 01 i København. Siden 1. Febr. 33 Brandmand i Nexø.



Ipsen, Ejnar Hans, Chauffør, Mekaniker; f. 21. Juli 02 i Nexø; S. af Fisker Andreas I. og Hustru Mathilde, f. Hansen; g. 17. Juni 27 m. Ingeborg Christoffersen, f. 18. Okt. 07 i Bodilsker. Siden 25 Brandmand i Nexø; siden 32 Chauffør.

Jacobsen, Godtfred Anker, Brandmand, Købmand; f. 17. Juni 90 i Helsingør; S. af Drejer Vilh. J. og Hustru Petra, f. Nielsen; g. 6. Maj 19 m. Anna Marie Madsen, f. 13. Okt. 93 i Nexø. Siden 34 ansat ved Redningsvæsenet i Nexø.



Jakobsen, Valdemar Vilhelm Anandus Bayer, Brandmand, Snedker; f. 1. Maj 91 i Nexø; S. af Stenhugger Mathias J. og Hustru Juliette Marie, f. Bayer. Siden 24. Maj 32 Brandmand i Nexø.

Kofoed, Carl Edv., Underassistent, Maskinsnedker; f. 23. Sept. 91 i Østerlars; S. af Gaardejer Michael K. og Hustru Martha, f. Klausen; g. 24. Okt. 19 m. Karen Kjølter, f. 13. April 96 i Østermarie. Siden 1. April 25 Underassistent i Nexø.

Kofoed, Vilhelm Peter, Brandmand, Snedker; f. 1. Juni 91 i Nexø; S. af Skibsfører Johan K. og Hustru Cecilie, f. Kisling. Siden 15 Brandmand i Nexø.

Lassen, Harry, Materialforvalter, Entreprenør; f. 27. Jan. 99 i Bodilsker; S. af Arbejdsmand Vilhelm L. og Hustru Ingeborg, f. Larsen; g. 11. Marts 24 m. Anne Kjølter, f. 19. Aug. 1900 i Bodilsker. Siden 25 ansat ved Redningsvæsenet i Nexø; siden 33 Materialforvalter.

Mogensen, Anthon, Brandmand, Møller; f. 1. Maj 02 i Pedersker; S. af Avisbruger Johannes Peter M. og Hustru Inger Nielsine, f. Madsen; g. 4. Jan. 30 m. Ellen Sofie Hansen, f. 30. Juli



06 i Pedersker. Siden 1. April 32 Brandmand i Nexø.



Pedersen, Chr., Brandmand, Bagermester; f. 23. Jan. 92 i Klemensker; S. af Landmd. Andr. V. P. og Hustru Pauline, f. Poulsen; g. 3. Juni 15 m. Hansine Jacobsen, f. 16. Aug. 87 i Pedersker. Siden 16 Brandmand i Nexø.



Pedersen, Peter, Straalefører, Snedker; f. 12. Okt. 95 i Snogebæk pr. Nexø; S. af Opsynsmand Otto P. og Hustru Jette, f. Hansen; g. 26. Juli 24 m. Nancy Rich, f. 5. Marts 93 paa Christiansø. Siden 24 Brandmand i Nexø; siden 32 Straalefører.



Pihl, Christian Jacobsen, Straalefører, Savskærer; f. 6. Jan. 91 i Poulsker; S. af Gaardejer

Jens Peter P. og Hustru Gine Katrine, f. Jacobsen; g. 14. Maj '20 m. Sara Marie Høyer, f. 6. Juni 1900 i København. Siden 20 Brandmand i Nexø; siden 1. Aug. 32 Straalefører; siden 20 Medlem af Bestyrelsen for K. F. U. M. i Nexø.



Poulsen, Hans Edvard, Underassistent, Smedemester; f. 22. Sept. 99 i Gudhjem; S. af Fiskehandler Chr. P. og Hustru Karoline, f. Johansen; g. 6. Nov. 20 m. Ruth Olsen, f. 3. Jan. 01 i Sandvig. Siden 1. Juli 29 Brandmand i Nexø; siden 32 Underassistent; siden 26 Formand for Nexø Afholdsforening; siden 30 Medlem af Ligningskommissionen.



Sonne, Knud Aage, Brandmand, Tømrer; f. 26. Maj 09 i Nexø; S. af Snedkermester Johannes S. og Hustru Anina, f. Johansen. Siden 24. Maj 32 Brandmand i Nexø.

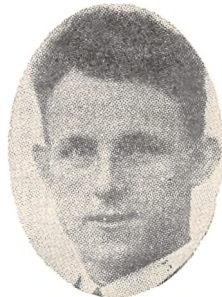

Sorth, Johannes Andreas, Straalefører, Snedkermester; f. 24. Sept. 1900 i Rønne; S. af Styrmand Julius S. og Hustru Marie, f. Jensen; g. 4. Aug. 27 m. Doris Kofoed Pedersen, f. 14. Aug. 01 i Rønne. Brandmand i Nexø, senere Straalefører; siden 29 Formand for K. F. U. M.; siden 34 Medlem af Nexø Haandværker- og Industriforening.

NIBE BRANDVÆSEN

Nibe. Købstad i Aalborg Amt. 2.023 Indbyggere.

Nibe Brandvæsen er organiseret som Pligtbrandvæsen, hvor alle arbejdsføre Mandspersoner i Alderen 18—50 Aar er pligtige til at forrette Brandtjeneste under Kommando af 1 Brandinspektør.

Mandskabet alarmeres ved Klokkeringning fra Kirketaarnet og Trommeslagning i Garderne. Udrykningstid c. 10—15 Min.

Brandmateriel: 3 Haandtryksprøjter m. m. Der raades over 450 m. 2" Slange.

40 Brandhaner, der staar under et Tryk af 3 Atm.

Nibe Brandvæsen er ikke Oplandsbrandvæsen for andre Kommuner.

Brandvæsenet har c. 2 Udrykninger om Aaret.

Kommunens samlede Udgifter til Brandvæsenet andrager aarligt c. 500 Kr.

Der findes c. 2.000 Indbyggere i det af Brandvæsenet dækkede Omraade.

Adresser og Telefoner:

Brandinspektør: M. Lolholm.

Vicebrandinspektør: Aage Larsen.

Kontor: Politistationen.

Alarmtelefon: »Politistationen!«

NORDBORG BRANDVÆSEN

Nordborg: Flække i Sønderborg Amt. 1.092 Indbyggere.

Nordborg frivillige Brandværn er oprettet i 1883.

Styrken bestaar af 1 Brandinspektør, 1 Vicebrandinspektør, 1 Kasserer og Sekretær, 1 Kapelmester, 1 Redskabsmester, 6 Førere og 39 Menige.

Der findes ikke fast Stationsvagt. Mandskabet tilkaldes ved Sirene. Udrykningstid c. 4—5 Min.

Brandmateriel: 1 Udrykningsautomobil med paamonteret Mortorsprøjte, 1 Haandtryksprøjte, 1 mek. Stige m. m. Der raades over 450 m 2" Slange. Røgbeskyttelse: Filtermasker.

11 Brandhaner, der staar under et Tryk af 3 Atm.

Nordborg Brandvæsen er Oplandsbrandvæsen for *Pøl* (439 Indbyggere) og *Oksbøl* (1.009) Kommuner.

Brandvæsenet har 4—5 Udrykninger om Aaret.

Brandvæsenets aarlige Udgifter er c. 1.000 Kr.

Der findes c. 3.500 Indbyggere i det af Brandvæsenet dækkede Omraade.

Adresser og Telefoner:

Brandinspektør: Boghandler C. Andresen, Telf. 62.

Vicebrandinspektør: Slagtermester P. Jørgensen, Telf. 47.

Kontor: Storegade 33.

Brandstation: Holmgade.

Alarmtelefon: Nordborg 62.



Andresen, Carl, Brandinspektør, Kaptajn, Boghandler; f. 14. Nov. 86 i Rabsted (Tønder Amt);

S. af Landmand J. A. og Hustru Ingeborg, f. Kyhn; g. 21. Maj 11 m. Johanne Boysen, f. 10. Dec. 82 i Flensborg. 22. Aug. 22 Brandmand i Nordborg friv. Brandv.; Jan. 23 Sekretær; Jan. 32 Kaptajn; Maj 32 Brandinspektør smst.; siden 25 Medl. af Byraadet; 33 valgt til Vice-Borgmester; Jernkorset 2. Kl. samt Krigs-Æreskors.

Jørgensen, Peter, Vicebrandinspektør, Slagtermester; f. 15. Maj 84 i Havnbjerg; S. af Husmand Christian J. og Hustru Anne Margrethe, f. Petersen; g. 20. Dec. 21 m. Anne Christine Schmidt, f. 5. Sept. 89 i Brandsbøl. 1. April 10 Brandmand i Nordborg friv. Brandv.; 19 Sprøjteførere; 32 Vicebrandinspektør; siden 29



Medl. af Best. for »De danske Forsvarsbrødre«; siden 11. Jan. 34 Næstfmd. i Haandværkerforningen.

Berthelsen, Niels, Brandmand, Arbejdsmand; f. 19. Aug. 02.



Bjerringgaard, Ferdinand, Musiker, Landmand; f. 7. Nov. 1900 i Østerby; S. af Landmand Martin B. og Hustru Christine, f. Andresen; g. 26. Juli 29 m. Marie Dominikussen, f. 30. Aug. 06 i Nordborg. 29 Musiker i Nordborg friv. Brandv.

Boye, Heinrich, Brandmand, Skomager; f. 15. April 91 i Nordborg; S. af Skomager Heinrich B. og Hustru Nielsine, f. Petersen; g. 10. Juli 20 m. Margrete Jensen, f. 6. Aug. 93 i Egersund. 21 Brandmand i Nordborg friv. Brandv.



Boysen, Antoni Christian, Kasserer og Sekretær, Installatør; f. 15. Marts 95 i Agerskov; S. af Rebslager Boy B. og Hustru Hanne, f. Otzen; g. 1. Juli 27 m. Kata Møller, f. 3. Juli 96 i Nordborg. 22 Brandmand i Nordborg friv. Brandv.; siden 32 Sekretær smst.



Brozio, Friedrich, Brandmand, Arbejder; f. 28. Juni 85 i Tyskland; S. af Landmand Johan B. og Hustru Karoline, f. Pretorius; g. 17. Aug. 12 m. Johanna Schink, f. 31. Jan. 86 i Stevning. 22 Brandmand i Nordborg friv. Brandv.



Clausen, Hans, Kapelmester, Gaardejer; 25 Aars Jubilæumstegn; f. 20. Sept. 88 i Stevning; S. af Gaardejer Jakob C. og Hustru Kristine, f. Rudolph; g. 10. Okt. 24 m. Frederikke Hess, f. 11. Juni 98 i Broballe. 07 Musiker i Nordborg friv. Brandv.; 30 Kapelmester smst.

Dominikussen, J., Arbejdsmand; f. 3. Okt. 10. Brandmand i Nordborg friv. Brandv.

Endrup, Christian, Brandmand, Mekaniker; f. 29. April 09 i Ringe; S. af Maskinbygger Thorvald Chr. E. og Hustru Victoria, f. Hansen; g. 24. Dec. 32 m. Ingeborg Møller, f. 15. Febr. 07 i Gemdrup. 33 Brandmand i Nordborg friv. Brandv.

Fynsk, Hans, Musiker, Murer; f. 23. Juli 06 i Barsø; S. af Arbejder Chr. F. og Hustru Betty f. Bjernebo; g. 21. Nov. 26 m. Margrete Støhrmann, f. 24. Sept. 06 i Nordborg. 1. Jan 29 Brandmand i Nordborg friv. Brandv.; 31 Musiker smst.

Grau, Mathias, Brandmand, Mekaniker; f. 12. Juli 95 i Holm pr. Nordborg; S. af Husmand Mathias G. og Hustru Ellen, f. Christiansen; g. 29. Marts 23 m. Anna Anthonisen, f. 29. April 1900 i Esbjerg. 1. Jan. 31 Medl. af Stigeafd. i Nordborg friv. Brand.; siden 32 Medl. af Skolekommissionen.

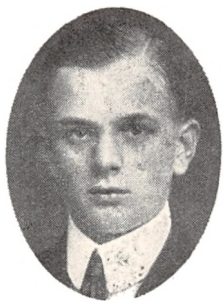

Grossert, Robert, Brandmand, Købmand; f. 1. Jan. 06 i Kiel; S. af Kleinsmed Paul G. og Hustru Helene, f. Kabelmann; g. 10. Aug. 28 m. Anna Hansen, f. 3. Aug. 09 i Nordborg. 33 Brandmand i Nordborg friv. Brandv.



Lassen H. og Hustru Silja, f. Johannsen; g. 3. Juli 27 m. Margrethe Hansen, f. 20. Okt. 01 i Nordborg. 29 Brandmand i Nordborg friv. Brandv.

Hansen, Jørgen Peter, Brandmand, Arbejdsmand; f. 27. Maj 16 i Nordborg; S. af Arbejdsmand Niels H. og Hustru Birgitte Elisabeth, f. Møller. 35 Brandmand i Nordborg friv. Brandv.



Jensen, Hans, Musiker, Landmand; f. 4. Juni 07 i Holm; S. af Landmand Peter J. og Hustru Ellen, f. Berg. 31 Musiker i Nordborg friv. Brandv.



Hansen, Niels Peter, Brandmand, Arbejdsmand; 25 Aars Jubilæumstegn; f. 30. Juni 86 i Hundstrup, Fyn; S. af Skovløber Rasmus H. og Hustru Margrethe Hansen; g. 6. Dec. 08 m. Brigitte Elisabeth Møller, f. 6. Dec. 85 i København. 10 Brandmand i Nordborg friv. Brandv.

Jensen, Hans Peter, Brandmand, Arbejder; f. 27. Maj 70 i Agerskov; S. af Arbejder Hans Peter J. og Hustru Merret Jensen. 20 Brandmand i Nordborg friv. Brandv.



Hofmann, Emil Harry Walther, Brandmand, Skomager; f. 25. Febr. 96 i Nordborg; S. af Skomager Emil H. og Hustru Ellen, f. Thomsen; g. 23. April 21 m. Grethe Søjte, f. 12. Aug. 91 i Sct. Margretha, Holsten. 24 Brandmand i Nordborg friv. Brandv.



Jensen, Jacob, Brandmand, Skoletjener; f. 9. Nov. 01 i Lysabild; S. af Landmand Peter J. og Hustru Kathrine, f. Jacobsen; g. 29. Juni 28 m. Christine Christensen, f. 16. Aug. 1900 i Nordborg. 1. Jan. 29 Brandmand i Nordborg friv. Brandv.

Holm, Hans, Brandmand, Skomager; f. 21. Juli 02 i Smørum; S. af Snedkermester Jens

Jensen, Kaj Hermann, Brandmand, Arbejdsmand; f. 19. Juni 97 i Nordborg; S. af Tandtekniker Jens Peter J. og Hustru Henriette, f. Reimer; g. 4. Jan. 25 m. Ella Kathrine Jürgen-



sen, f. 24. Marts 03 i Staffel. 22 Brandmand i Nordborg friv. Brandv.



Volle, f. 30. Sept. 1900 i Nordborg. 27 Brandmand i Nordborg friv. Brandv.



Jensen, Thomas, Musiker, Mekaniker; f. 24. Juli 09 i Nordborg; S. af Maskinfabrikant Chr. J. og Hustru Thomine, f. Thomsen. Musiker i Nordborg friv. Brandv.



Marloht, Holger, Brandmand, Skorstensfejer; f. 4. Marts 11 i Gram; S. af Bygmester Julius M. og Hustru Sine, f. Weitzmann; g. 24. Febr. 34 m. Anna Jacobsen, f. 6. Juli 06 i Lysabild. 34 Brandmand i Nordborg friv. Brandv.



Jürgensen, Carsten, 1. Sprøjtefører, Slagter; f. 26. Febr. 1886 i Lindholm (Tønder Amt); S. af Arbejder Edlef J. og Hustru Marie, f. Christiansen; g. 1. Juni 1912 m. Marie Christine Samuelson, f. 6. Dec. 85 i Hvistrup (Tønder Amt). Siden 9. Nov. 1909 Brandmand i Nordborg friv. Brandv., kun afbrudt af Deltagelse i Verdenskrigen ved Garde Füs. Rgt. Berlin; Jernkorset 2. Klasse.



Mathiesen, Hans, Brandmand, Arbejdsmand; f. 24. Febr. 97 i Launsby; S. af Landmand Nis M. og Hustru Kathrine, f. Jessen; g. 28. Aug. 24 m. Anna Kathrine Kock, f. 18. Febr. 94 i Hørup. 25 Brandmand i Nordborg friv. Brandv.

Lange, P., Arbejdsmand. Brandmand i Nordborg friv. Brandv.

Larsen, Martin, Brandmand, Ølhandler; f. 30. Maj 99 i Bredved; S. af Hjulmand Niels Peter L. og Hustru Marie Larsen; g. 15. Maj 24 m. Charlotte Johanne Samuelson, f. 19. Juni 99 i Kbhvn. 24 Brandmand i Nordborg friv. Brandv.

Laursen, Axel Chr., Brandmand, Arbejder; f. 25. Febr. 04 i Hammel; S. af Maler Chr. L. og Hustru Nielsine Laursen; g. 26. Nov. 26 m. Elly



Mathiesen, Johan, Sprøjtefører, Smedemester; f. 1. April 02 i Aabenraa; S. af Landmd. Jørgen M. og Hustru Marie, f. Rasmussen; g. 29.

Juli 28 m. Johanne Heickendorf, f. 26. Juni 02 i Snogbæk. 29 Brandmand i Nordborg friv. Brandv.; 33 Sprøjtefører smst.

Møller, Christian Hansen, Musiker, Mælkehandler; f. 20. Aug. 05 i Købensmark; S. af Mælkehdr. Frederik M. og Hustru Anna Marie, f. Johnsen. 27 Musiker i Nordborg friv. Brandv.



Nicolai, Johannes, Redskabsmester, Installatør; f. 23. Marts 89 i Nordborg; S. af Snedkermester Reinholdt Aug. Herm. N. og Hustru Margrethe, f. Johannsen; g. 29. Marts 25 m. Anna Kathrine Petersen, f. 17. Juni 98 i Braaballe. 23 Brandmand og siden 29 Redskabsmester i Nordborg friv. Brandv.



Nielsen, Asmus Peter Reinholdt, Brandmand, Snedker, 25 Aars Jubilæumstegn; f. 28. Okt. 84 i Steinbeck Haft; S. af Toldassistent Asmus N. og Hustru Marie, f. Hofmann; g. 16. Maj 21 m. Anna von Hardel, f. 24. Dec. 94 i Lüderholm, Ditmarsken. Siden 10 Brandmand i Nordborg friv. Brandv.

Petersen, Carsten, Landmand; f. 18. Juni 10. Brandmand i Nordborg friv. Brandv.



Petersen, Hermann, Musiker, Cigarhandler; f. 7. Juni 09 i Sønderborg; S. af Tingbogssekretær Hans Nikolaj P. og Hustru Amanda, f. Sprenger; g. 11. Nov. 34 m. Else Marie Nissen,

f. 8. Aug. 08 i Sønderborg. Siden 18. Jan. 34 Musiker i Nordborg friv. Brandv.



Petersen, Otto, Menig, Arbejdsmand; f. 3. Sept. 03 i Grenaa; S. af Arbmd. Jens Peter P. og Hustru Signe, f. Johansen; g. 9. Jan. 32 m. Anna Marie Asmussen, f. 4. Sept. 10 i Løjt. Siden 32 Brandmand i Nordborg friv. Brandv.



Petersen, Peter, Brandmand, Bagermester; f. 3. Aug. 98 i Nordborg; S. af Murer Mathias P. og Hustru Marie, f. Schmidt; g. 22. Juli 23 m. Ella Jacobsen, f. 19. April 01 i Broballe. 31 Brandmand i Nordborg friv. Brandv.

Petersen, Peter, Brandmand, Skræder; f. 7. Dec. 10 i Nordborg; S. af Skræder Lauritz P. og Hustru Marie, f. Christensen. 9. Marts 32 Brandmand i Nordborg friv. Brandv.



Petrat, Wilhelm, Brandmand, Købmand; f. 17. Marts 98 i Sønderborg; S. af pens. Lokomotivfører Heinrich P. og Hustru Marie, f. Nikolajsen; g. 15. Jan. 21 m. Thora Knudsen, f. 22. Sept. 02 i Elstrup. Siden 34 Brandmand i Nordborg friv. Brandv.

Samuelson, Christian, Musiker, Gartner; f. 26. Dec. 10 i Nordborg; S. af Gartner Hans S. og Hustru Kirstine, f. Lassen; g. 10. Maj 32 m.



Anna Frederiksen, f. 23. Juni 10 i Skovby. 28 Musiker i Nordborg friv. Brandv.



Samuelson, Hans Christian, Musiker, Skotøjs-handler; f. 9. Juni 98 i Nordborg; S. af Gartner Hans S. og Hustru Kristine, f. Lassen; g. 10. Okt. 24 m. Therese Clausen, f. 6. Maj 95 i Bolderslev. Siden 20 Musiker i Nordborg friv. Brandv.

Schmidt, Hans Christensen, Menig, Elektriker; f. 9. Febr. 05 i V. Søttrup; S. af Tømrer Hans C. S. og Hustru Kathrine Schmidt; g. 14. Okt. 27 m. Marine Kathrine Hell, f. 25. Aug. 03 i Sundsmark. Siden 32 Brandmand i Nordborg friv. Brandv.



Seifert, Thomas, Saniteter, Murer; 25 Aars Jubilæumstegn; f. 21. Aug. 87 i Nordborg; S. af Slagter Johannes S. og Hustru Mathilde, f. Thomsen; g. 24. Maj 21 m. Karen Dahl, f. 3. April 93 i Havnbjerg. 10 Brandmand i Nordborg friv. Brandv.; 22 Saniteter smst.



Steen, Carl Albert, Brandmand, Blikkenslager; f. 1. Febr. 78 i Rudkøbing; S. af Købmd. Jens Chr. S. og Hustru Hermantine, f. Hansen; g. 14. Juni 23 m. Else Christoffersen, f. 26. April 99 i Kiel. Brandmand i Nordborg friv. Brandv.

Westmeyer, W., Stigefører, Murer; f. 18. Febr. 91. Brandmand i Nordborg friv. Brandv.; siden 32 Stigefører smst.

NYBORG BRANDVÆSEN

Nyborg. Købstad i Svendborg Amt. 9219 Indbyggere.

Nyborg kommunale Brandkorps er oprettet i 1896.

Styrken bestaar af 1 Brandinspektør, 1 Vicebrandinspektør og 12 Brandmænd.

Der findes ikke fast Stationsvagt. Mandskabet tilkaldes ved Klokker i Hjemmene. Udrykningstid $2\frac{1}{2}$ —3 Min.

Brandmateriel: 1 Motorsprøjte, 1 Redskabsvogn, 1 mek. Stige (15 m). Desuden kan der disponeres over 1 Motorsprøjte med Paahængsmotorsprøjte fra Falcks Redningskorps. Der raades over 620 m Slange. Røgbeskyttelse: 6 Filtermasker.

200 Brandhaner, der staar under alm. Vandværkstryk.

Nyborg Brandvæsen er ikke Oplandsbrandvæsen for omliggende Kommuner.

Der er truffet Aftale med Falcks Redningskorps om Assistance i Katastrofetilfælde.

Brandvæsenet har c. 14 Udrykninger om Aaret.

Kommunens samlede Udgifter til Brandvæsenet andrager aarligt c. 4500 Kr.

Der findes c. 10.000 Indbyggere i det af Brandvæsenet dækkede Omraade.

Adresser og Telefoner:

Brandinspektør: Murermester Chr. Jørgensen, Østergade 1.

Vicebrandinspektør: Fabrikant Egholm, Nr. Voldgade 51.

Brandstation: Nr. Voldgade.

Alarmtelefon: »Ildebrand!«



Jørgensen, Jørgen Christian, Brandinspektør, Murermester; f. 21. Sept. 72 i Nyborg; S. af Tømrer Hans J. og Hustru Laurine, f. Petersen; g. 1. Maj 98 m. Marie Rasmussen, f. 12. Febr. 77 i Korsør. 1. Jan. 01 Brandmand i Nyborg; 16 Underassistent; 23 Overassistent; Aug. 33 Brandinspektør smst.; 09—29 Medlem af Nyborg Byraad; Medlem af Brandkommissionen og Bygningskommissionen.



Egholm, Thøger Chr. Thøgersen, Vicebrandinspektør, Fabrikant; f. 15. Juni 79 i Harboøre; S. af Snedkermester Bertil Thøgersen E. og Hustru Ane Kathrine, f. Andersen; g. 8. Dec. 06 m. Karen Marie Jørgensen, f. 10. Febr. 84 i Nyborg. 26 Assistent i Nyborg; 1. Aug. 33 Vicebrandinspektør. Siden 13 Medlem af Hjelpekasens Bestyrelse til dens Ophør; Næstformand i Menighedsraadet.



Andersen, Peder, Brandmand, Murer; f. 29. Marts 92 i Marslev; S. af Landmand Niels A. og Hustru Ane Dorthea, f. Petersen; g. 30. Okt. 27 m. Ingeborg Andersen, f. 5. Nov. 01 i Udby, Sjælland. 25 Brandmand i Nyborg; Formand for Murerforbundet, Nyborg Afdeling.

Hansen, Chr., Brandmand, Murerformand; f. 28. Maj 93 i Skamby; S. af Murermester Hans



Peter H. og Hustru Ane Dorthea, f. Larsen; g. 2. Okt. 20 m. Anna Hansen, f. 10. Juli 01 i Næstved. 1. April 21 Brandmand i Nyborg; siden 22 Kasserer for Murerne Fagforening, Nyborg; siden April 34 Bestyrelsesmedlem i Nyborg Sygekasse; Næstformand i Nyborg Fagforening f. Brandf.; Medlem af Forretningsudvalget for de Kooperative Barberstuer, Nyborg Afdeling.

Hansen, Jens Marius, Underassistent, Tømrer; f. 1. Okt. 80 i Korsør; S. af Ølkusk Lars Nielsen og Hustru Sofie, f. Mortensen; g. 22. Okt. 04 m. Kristine Rasmussen, f. 1. Dec. 79 i Korsør. 01 Brandmand i Nyborg; 29 Assistent smst.; 21—29 Medl. af Ligningskommissionen; siden 29 Medl. af Byraadet i Nyborg; Medl. af Bestyrelsen for Hustømrernes faglige Forening; Medl. af Socialdemokratisk Vælgerforening; Medl. af Havneudvalget, Teknisk Udvalg, Slagtehusudvalg.



Hansen, Johannes Frederik, Brandmand, Snedker; f. 19. April 95 i Nyborg; S. af Tøffel-mager Marius H. og Hustru Ane Kirstine H.; g. 7. Juli 18 m. Ellen Marie Pedersen, f. 23. Nov. 95 i Præstø. 1. Jan. 33 Brandmand i Nyborg; 14—29 sejlet som Tømmermand i Europa.

Hansen, Jørgen, Brandmand, Murer; f. 5. Juni 94.

Hansen, Thorkild, Brandmand, Tømrer; f. 25. Juni 05 i Nyborg; S. af Tømrer Jens H. og Hustru Kristine, f. Rasmussen. 30 Brandmand i Nyborg.

Jakobsen, Mads Peter, Chauffør, Mekaniker; f. 24. Aug. 98 i Taarup pr. Frørup; S. af Husmand Peter J. og Hustru Jette, f. Poulsen; g. 2. April 22 m. Maren Hansen, f. 10. Maj 1900 i Øksendrup. Siden 1. April 26 Chauffør i Nyborg



Brandv. Fra 1. Juni 35 ved Falcks Redningskorps.



Madsen, Marius, Brandmand, Murer; f. 20. Maj 90 i Nyborg; S. af Bromand Johan Peter M. og Hustru Margrethe, f. Jøng; g. 22. Dec. 25 m. Laura Rasmussen, f. 2. Sept. 95 paa Thurø. Siden 25 Brandmand i Nyborg.



Nielsen, Jens Peter, Motorfører, Mekaniker; f. 27. Jan. 93 i Jebjerg, Jylland; S. af Murer Niels N. og Hustru Mette, f. Jensen; g. 29. Marts 14 m.

Else Petersen, f. 23. April 95 i Legind paa Mors. Siden 21 Brandmand i Nyborg, Motorfører; siden 29 Sekretær i Arbejdernes Radioklub; siden 31 Revisor i Smede- og Maskinarb. Fagforening; siden 32 Revisor f. Nyborg Brandkorpsforening.

Nielsen, Niels Christian, Assistent, Karetmager; f. 8. Nov. 86 i Nyborg; S. af Snedker Carl Julius N. og Hustru Karen, f. Rasmussen; g. 25. Nov. 11 m. Anne Marie Hansen, f. 7. Juli 88 i Broende. April 16 Brandmand i Nyborg; Aug. 33 Assistent smst.; Formand og Kasserer i 5 Aar for Træindustriens Arbejdere; Formand for Brandvæsenets Organisation i Nyborg; 33—34 Formand for Skibstømmerens Fagforening.



Olsen, Jens Julius, Brandmand, Smed; f. 20. Juni 05 i Ballerup; S. af Møller Olaf O. og Hustru Kirstine, f. Nielsen. 1. Jan. 31 Brandmand i Nyborg.

Petersen, Carl Marius, Brandmand, Tømmer; f. 8. April 86 i Nyborg; S. af Vognmand Lars P. og Hustru Karoline, f. Hansen; g. 5. Nov. 10 m. Martha Marie Jakobsen, f. 5. Nov. 83 i Ellinge. 1. Jan. 19 Brandmand i Nyborg; siden 22 Kasserer for Brandmændenes faglige Organisation, Nyborg Afd.; Medl. af Bestyrelsen for Tømmerens Organisation i Nyborg.

Petersen, Johs. Peder, Brandmand, Snedker, Sygekassekasserer; f. 24. Aug. 95 i Nyborg; S. af Arbejdsmand Jørgen P. og Hustru Johanne, f. Johnsson; g. 23. Dec. 20 m. Gudrun Christoffersen, f. 23. Jan. 1900 i Løgstør. 1. Jan. 33 Brandmand i Nyborg; siden 29 Medlem af Nyborg Byraad.

NYKØBING F. BRANDVÆSEN

Nykøbing F. Købstad i Maribo Amt. 14341 Indbyggere.

Nykøbing F. Brandvæsen er oprettet den 1. Marts 1894.

Styrken består af 1 Brandinspektør, 3 Assisterer, 1 Stationsmester og 20 Brandmænd.

Den faste Stationsvagt består af Stationsmesteren. Mandskabet tilkaldes ved Klokker i Hjemmene. Udrykningstid c. 3—5 Min.

Brandmateriel: 1 Automobilsprøjte (2400 M/L), 1 Automobilsprøjte (2000 M/L Vand og 500 M/L Skum), 1 Automobilsprøjte (1000 M/L) m. m. Der raades over 1830 m Slange (560 m 3" og 1270 m 2"). Røgbeskyttelse: 25 Filtermasker samt 1 König Røghjelm og 2 Friskluftapparater.

204 Stk. 2" Brandhaner og 14 Stk. 4", der staar under et Tryk af 3,8 Atm.

Nykøbing Brandvæsen er ikke Oplandsbrandvæsen for omliggende Kommuner.

Brandvæsenet har c. 38 Udrykninger om Aaret.

Kommunens samlede Udgifter til Brandvæsenet andrager aarligt c. 21.500 Kr. (Udgifter 23.000. Indtægter 1.500).

Der findes c. 15.000 Indbyggere i det af Brandvæsenet dækkede Omraade.

Adresser og Telefoner:

Brandinspektør: Arkitekt C. Andersen, Vestenborg Allé 10, Telf. 439.

Assistent: Skorstensfejermester N. C. Nielsen, Tværgade 48.

Kontor: Brandstationen, Telf. 75.

Brandstation: Højbrogade 5—7.

Alarmtelefon: »Ildebrand!«

Andersen, Carl, Brandinspektør, Arkitekt.



Nielsen, Niels Christian, 1. Brandassistent, Skorstensfejermester; f. 17. Sept. 81 i Maribo; S. af Skorstensfejerm. Fritz N. og Hustru Karoline, f. Svensson; g. 22. April 04 m. Karen Marie Maanson, f. 21. Juli 87 i Nykøbing F. Siden 1. Jan. 20 Brandassistent i Nykøbing F.



Hansen, August, Brandmand, Tømrer; f. 5. Aug. 99 i Aarhus; S. af Lagerarbejder Hans Peter H. og Hustru Johanne Marie, f. Petersen; g. 29. Jan. 25 m. Ellen Dagny Larsen, f. 9. Juli 02 i Nykøbing F. Siden 29 Brandmand i Nykøbing F.



Hansen, Bernhard, Brandmand, Murer; f. 5. Marts 75 i Nysted; S. af Tømrer Rasmus

H. og Hustru Amalie, f. Larsen; g. 5. Nov. 98 m. Margrethe Nielsen, f. 12. Okt. 77 i Stubbe-købing. Siden 1. April 05 Brandmand i Nykøbing F.; 10—20 Formand for Brandmandsforeningen i Nyk. F.



Hansen, Eggert Paamejer, Brandmand, Textilarbejder; f. 28. April 88 i Nykøbing F.; S. af Maskinpasser Jens Peter H. og Hustru Hansigne, f. Frederiksen; g. 22. Okt. 16 m. Anna Nielsen, f. 3. Maj 90 i Kiel. Siden 1. Juli 20 Brandmand i Nykøbing F.; siden 24 Formand for Textilarbejdernes Fagforening.



Hansen, Jens Peter, Brandmand, Smed; Brandvæsenets 25 Aars Hæderstegn; f. 24. Aug. 83 i Lindelse, Langeland; S. af Murer Rasmus H. og Hustru Ane Dorthea H.; g. 22. Nov. 08 m. Ingeborg Johanne Hansen, f. 4. Febr. 83 i Raagelunde pr. Nysted. Siden 1. Jan. 09 Brandmand i Nykøbing F.; siden 22 Kasserer i Smedenens Fagforening; siden 30 Medlem af Bestyrelsen for Arbejdernes Fællesbageri.

Hansen, Svend Aage, Brandmand, Tømrer; f. 4. Dec. 07 i Nykøbing F.; S. af Malermester Hans Peter H. og Hustru Ida, f. Skytte; g. 4. Maj 30 m. Ingeborg Hansen, f. 30. Aug. 09 i Nykøbing F. Siden 1. Jan. 31 Brandmand i Nykøbing F.; siden 35 Kasserer ved Nyk. F. Brandkorps-Forening.

Hansen, Viktor, Brandmand, Murer; f. 12. Maj 78 i Nysted; S. af Tømrer Rasmus H. og Hustru Amalie, f. Jensen; g. 8. Okt. 02 m. Helga Simonsen, f. 24. Marts 80 i Nykøbing F. Siden 1. Okt. 10 Brandmand i Nykøbing F.

Henriksen, Edvard, Brandmand, Savværksarbejder; f. 23. Okt. 86 i Ønslev; S. af Kødkontrolmedhjælper Johan Chr. H. og Hustru Ida, f. Onsberg. Siden 1. Juni 20 Brandmand i Nykøbing F.



Ibsen, Arnold Villiam, Brandmand, Tømrer; f. 6. Sept. 93 i Væggerløse; S. af Murer Anders I. og Hustru Margrethe, f. Jakobsen; g. 25. Okt. 18 m. Anna Tangø, f. 11. Dec. 91 i Sneslev Overdrev, Sjæll. Siden 1. Dec. 30 Brandmand i Nykøbing F.; 24—34 Kasserer for Tømrernes Fagforening, Nyk. F.

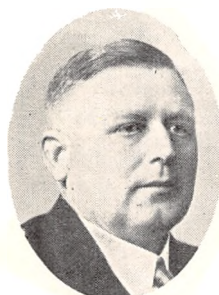

Jensen, Aksel Valdemar, Brandassistent, Tømrer; f. 2. Febr. 91 i Næstved; S. af Gaardskarl Rasmus J. og Hustru Ane Marie, f. Larsen; g. 21. Okt. 16 m. Jenny Augusta Larsen, f. 21. Jan. 94 i Væggerløse. Siden 1. Juli 29 Brandassistent i Nykøbing F.; siden 21 Formand for Hus- og Skibstømrerforeningen i Nykøbing F.; siden 30 Medlem af Dansk Tømrerforbunds Hovedbestyrelse; siden 31 Formand for Samvirksomheden af Tømrere paa Lolland og Falster; siden 4. Sept. 34 Medlem af Nyk. F.s Byraad.



Jensen, Bernhard, Stationsmester; 25 Aars Hæderstegnet for Forsvarsforeningen og 25

Aars Hæderstegn for Garderforeningen; f. 18. Febr. 84 i Hillested, Loll.; S. af Arbejdsmand Christen J. og Hustru Ane, f. Nielsen; g. 30. Okt. 07 m. Martha Nielsen, f. 15. Dec. 85 i Oreby. Siden 1. Jan. 11 Brandmand i Nykøbing F.; siden 1. Juli 20 Sprøjtefører; siden 1. April 34 Stationsmester. Siden 29 Bestyrelsessuppleant i Købstædernes og Langelands Brandforsikring; siden 31 Revisor i Garderforeningen; siden 33 Medlem af Repræsentantskabet for Statsanerkendt Sygekasse i Nyk. F.



Jensen, Hans Frederik Thorvald, Brandmand, Murer; f. 25. Marts 86 i Nykøbing F.; S. af Murer Hans J. og Hustru Sofie, f. Hansen; g. 29. April 11 m. Marie Bartholine Nielsen, f. 9. April 88 i Nykøbing F. Siden 1. Jan. 11 Brandmand i Nykøbing F.



Jensen, Jens Niels, Sprøjtefører, Muremester; 25 Aars Hæderstegn fra Forsvarsbroderforeningen; f. 29. Juli 87 i Nykøbing F.; S. af Arbejdsmand Christen J. og Hustru Ane, f. Nielsen; g. 3. Juni 11 m. Anna Hansine Hansen, f. 24. Febr. 87 i Sønder Vedby. Siden 1. Jan. 11 Brandmand i Nykøbing F.; siden 1. Juli 20 Reservesprøjtefører; siden 33 Medlem af Repræsentantskabet for Statsanerkendt Sygekasse i Nyk. F.; deltaget i Brandværnskursuset i København 29.



Jensen, Peder Julius, Brandmand, Bygnings-snedker; f. 14. Nov. 88 i Arninge pr. Nakskov;

S. af Husmand Jens Christian J. og Hustru Dorthea Kathrine, f. Hansen; g. 15. Dec. 11 m. Maria Elisabeth Petersen, f. 16. Juli 86 i Asserballe pr. Augustenborg. Siden 6. Jan. 23 Brandmand i Nykøbing F.



Jensen, Rasmus Sofus, Brandmand, Murer; f. 4. April 91 i Nykøbing F.; S. af Murer H. P. J. og Hustru Sofie, f. Hansen; g. 14. Maj 21 m. Nanny Jensen, f. 17. Febr. 97 i Idestrup. Siden 1. Okt. 21 Brandmand i Nykøbing F.



Jørgensen, Jens Valdemar, Brandmand, Murer; f. 3. Marts 82 i Nykøbing F., S. af Murer Hans Jørgen J. og Hustru Hanne; g. 27. April 06 m. Dorthea Jacobsen, f. 5. Dec. 83 i Vonsild. Siden 12 Brandmand i Nykøbing F.

Nielsen, Hans, Brandmand, Murer; f. 6. Maj 80 i Toksværd Sogn (Sj.); S. af Banearbejder Peter N. og Hustru Karen Marie, f. Christensen; g. 5. Dec. 05 m. Sofie Pedersen, f. 5. April 83 i Hyllinge Sogn (Sj.). Brandmand i Nykøbing F. Siden 33 Supp. i Repræsentk. for »Statsanerk. Sygekasse«; fra 20—27 Formd. i Murernes Fagforening, Nyk. F.



Olsen, Edvard Anton, Reserve-Chauffør, Tømrer; f. 24. April 92 i Væggerløse; S. af Rentier Jens O. og Hustru Kirstine, f. Hansen; g. 19. Nov. 17 m. Olga Larsen, f. 13. Juli 94 i Vejle. Siden 1. April 21 Brandmand i Nykøbing F.;

siden 33 Reserve-Chauffør. Siden 26 Sekretær i Arbejdernes Forsamlingsbygning; siden 30 Sekretær i Arbejdernes Fællesbageri.



Olsen, Theodor, Brandmand, Retsbud; f. 27. Jan. 81 i Nykøbing F.; S. af Husejer Jens O. og Hustru Maren Christine, f. Andersen; g. 7. Maj 05 m. Anna Mathilde Johansson, f. 16. Marts 80 i Tingsrud, Sverige. Siden 1. April 14 Brandmand i Nykøbing F. Fra 21—33 Kasserer i den lokale »Brandmændenes Forening«.



Petersen, Johannes, Brandmand, Murer; f. 18. Sept. 07 i Nykøbing F.; S. af Tømrermester Christian P. og Hustru Anna Kirstine, f. Mathiasen; g. 22. Juli 28 m. Agnes Rasmussen, f. 29. Sept. 07 i Karleby Sogn. Siden 1. Jan. 29 Brandmand i Nykøbing F.

Pedersen, P., Brandmand, Tømrer; f. 25. Maj 01.



Rasmussen, Hans Jørgen, Brandmand, Skomagermester, Brandv. 25 Aars Jubilæumstegn; f. 22. Sept. 75 i Thorkildstrup pr. Nyk. F.; S. af Avlsmd. Rasmus Jacobsen og Hustru Karoline, f. Jensen; g. 16. Maj 03 m. Ellen Gudrun Lorentzen, f. 31. Dec. 82 i Nykøbing F. Siden 06 Brandmand i Nykøbing F.

Spjellerup Jensen, Jens, Brandassistent, Stenhuggermester; f. 28. Juni 91 i Nykøbing F.; S.



af Stenhuggermester Hans Chr. J. og Hustru Pauline, f. Hemmingsen; g. 10. Nov. 16 m. Dagmar Rheinländer, f. 17. Marts 91 i Hillested, Loll. Siden 1. Okt. 24 Brandassistent i Nykø-

bing F.; siden 28 Medlem af Bestyrelsen for »Dansk Arbejde«, Nyk. F.-Afdeling; siden 31 Medlem af Bestyrelsen for Industri- og Haandværkerforeningen, Nyk. F.; siden 33 Kasserer i »Dansk Arbejde«; siden 33 Jurisdiktionsformand for Forenede Danske Motorejere; siden 35 Formand for Loll.-Falsters Kystartilleriforening.

Steiness, Carl Andreas, Brandmand, Tømrer; f. 8. Aug. 96 i Roskilde; S. af Kontorbestyrer Carl S. og Hustru Agnes, f. Christensen; g. 2. Juli 22 m. Ellen Jørgensen, f. 8. Jan. 01 i Nykøbing F. Siden 1. Maj 35 Brandmand i Nykøbing F. Siden 28 Medl. af Bestyrelsen for Huskibstømrerforeningen i Nyk. F.; siden 34 Medl. af Repræsentantsk. for «Statsanerk. Sygekasse»; siden 34 Formd. for Forældrerådet v. Byskolen i Nyk. F.

NYKØBING M. BRANDVÆSEN

Nykøbing M. Købstad i Thisted Amt. 8045 Indbyggere.

Nykøbing Mors Brandvæsen er oprettet i 1884.

Styrken bestaar af 1 Brandinspektør, 1 Assistent, 1 Sprøjtefører og 11 Menige.

Der findes fast Stationsvagt i Forbindelse med Falcks Redningskorps. Mandskabet tilkaldes ved Klokker i Hjemmene. Udrykningstid c. 2—3 Min.

Brandmateriel: Til Raadighed fra Falcks Redningskorps haves 1 Automobili sprøjte (1000 M/L), 1 Paahængsmotorsprøjte (1000 M/L) og 1 mek. Stige (16 m). Der raades over 600 m Slange (300 m 3" og 300 m 2"). Røgbeskyttelse: 4 Filtermasker.

C. 45 Brandhaner, der staar under et Tryk af $3\frac{1}{2}$ — $4\frac{1}{2}$ Atm.

Nykøbing M. Brandvæsen er ikke Oplandsbrandvæsen for omliggende Kommuner.

Brandvæsenet har c. 10 Udrykninger om Aaret.

Kommunens samlede Udgifter til Brandvæsenet andrager aarligt c. 6200 Kr.

Der findes c. 8000 Indbyggere i det af Brandvæsenet dækkede Omraade.

Adresser og Telefoner:

Brandinspektør: Tømrermester O. L. Larsen, M. C. Holmsgade 12, Telf. 233.

Assistent: Tømrer Chr. P. Jensen, Nørrebro 78.

Kontor: M. C. Holmsgade 12. Telf. 233.

Brandstation: Havnepladsen, Telf. 550.

Alarmtelefon: »Ildebrand!«



Larsen, Ole Laurits, Brandinspektør, Tømrermester; f. 30. Marts 87 i Nykøbing M.; S. af Murermester Mads Peter L. og Hustru Ane Kristine Larsen; g. 14. Maj 12 m. Ane Margrethe Schultz, f. 14. Maj 85 i Askov pr. Vejen. Siden 1. Juni 18 Brandinspektør i Nykøbing M.; siden 26 Taxationsmand for Købstædernes alm. Brandforsikring; siden 31 Formd. for Tømrermesterforeningen for Nykøbing M.



Jensen, Christian Peter, Brandassistent, Tømrer; f. 6. Dec. 81 i Nørresundby; S. af Arbmd. Anders J. og Hustru Mariane, f. Christensdatter; g. 16. Aug. 03 m. Ketty Eleonora Madsen, f. 6. Nov. 84 i Nykøbing M. 1. April 11—1. April 27 Brandmand i Nykøbing M.; siden 1. April 27 Brandassistent smst.

Dahl, Jensen Ejnar Valdemar, Brandmand, Murer; f. 12. Maj 98 i Nykøbing paa Mors; S.



af Fisker Peter Jensen D. og Hustru Andrea, f. Andersen; g. 26. Maj 18 m. Petrea Sørensen, f. 9. Juni 94 i Sindbjerg Sogn. Siden 1. Aug. 27 Brandmand i Nykøbing M.; siden 30 Formd. for Murerne Fagforening siden 25 Medl. af Forretningsudvalget for Arbejdernes Fællesorganisation; siden 30 Medl. af Bestyrelsen for »Dansk Arbejde«; siden 28 Medl. af Bestyrelsen for Arbejdernes Radioklub.



ernes Fagforening; siden 27 Medl. af Bestyrelsen for Arbejdernes Radioklub, Nykøbing M.



Flintholm, Hans Hansen, Brandmand, Skorstensfejermester; f. 11. Juli 01 i Vojens; S. af Træskomager Chr. F. og Hustru Marie Elisabeth Flintholm; g. 26. Dec. 21 m. Elisabeth Juliane Lund, f. 29. Jan. 01 i København. Siden 1. Dec. 27 Brandmand i Nykøbing M.



Jensen, Valdemar, Brandmand, Blikkenslager; f. 5. Aug. 92 i København; S. af Tømrer Karl Peter J. og Hustru Sine Marie, f. Gravesen; g. 28. April 16 m. Maria Petersen, f. 19. Okt. 91 i Nykøbing M. Siden 1. Aug. 27 Brandmand i Nykøbing M.; siden 33 Medl. af Bestyrelsen for Nykøbing M. Borgerklub.



Jensen, Johan, Brandmand, Tømrer; f. 30. Sept. 91 i Lemvig; S. af Matros Søren J. og Hustru Andrea, f. Christensen; g. 28. Nov. 17 m. Johanne Marie Nielsen, f. 29. Sept. 95 i Nykøbing M. Siden 1. Aug. 27 Brandmand i Nykøbing M.; siden 31 Medl. af Bestyrelsen for Tømrernes Fagforening.

Jeppesen, Otto, Brandmand, Snedkermester; f. 15. Maj 85 i Fjerritslev; S. af Landpostbud Jens J. og Hustru Johanne, f. Larsen Brunn; g. 14. Maj 09 m. Kristine Christensen, f. 14. Sept. 84 i Nykøbing M. Siden 1. Maj 17 Brandmand i Nykøbing M.



Jørgensen, Jens, Sprøjtefører, Murermester; f. 16. Maj 83 i Galten pr. Hadsten; S. af Arbmd. Niels J. og Hustru Anna Sine, f. Moberg; g. 20. Juni 1909 m. Kirsten Marie Rasmussen Glavind, f. 22. Juni 82 i Todsø. 1. April 11—1. Juni 17 Brandmand i Nykøbing M.; siden 1. Juni 17 Sprøjtefører smst.; siden 34 Kasserer i Murermesterforeningen i Nykøbing M.; 12—20 Medl. af Bygningskomm. i Nykøbing M.

Jensen, Karl Theodor, Brandmand, Tømrer; f. 4. Sept. 96 i Nykøbing M.; S. af Skovfoged Poul J. og Hustru Kristine, f. Dam; g. 16. Nov. 24 m. Iris Krogh Petersen, f. 22. Nov. 97 i Nykøbing M. Siden 1. Aug. 27 Brandmand i Nykøbing M.; siden 23 Medl. af Bestyrelsen for Tøm-

Mouritsen, Otto Frederik, Brandmand, Murer; f. 8. Juni 98 i Faarup, Løderup Sogn; S. af

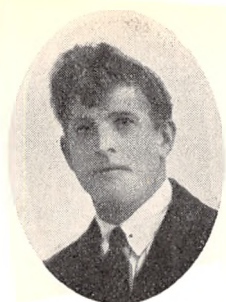

Fisker Jens Peter M. og Hustru Else Marie, f. Hansen; g. 27. Maj 25 m. Johanne Johnsen, f. 27. Maj 05 i Glyngøre. Siden 1. Aug. 27 Brandmand i Nykøbing M.; siden 33 Medl. af Bestyrelsen for Murernes Fagforening, Nykøbing M.



Nielsen, Hans, Brandmand, Glarmester; f. 2. Nov. 91 i Fredsø; S. af Landmand Nørgaard N. og Hustru Kristine, f. Berthelsen; g. 26. Dec. 20 m. Magda Henriksen, f. 23. Febr. 99 i Kjeldbjerg. Siden 1. Aug. 27 Brandmand i Nykøbing M.; siden 20 Medl. af Bestyrelsen for Gymnastikforeningen »Apollo«.



Olsen, Christian Marinus, Brandmand, Murer; f. 23. Okt. 86 i Nykøbing M.; S. af Fisker Peder O. og Hustru Maren, f. Sørensen; g. 21. Maj 22 m. Anna Nielsen, f. 16. Febr. 01 i Nykø-

bing M. Siden 20 Brandmand i Nykøbing M.; siden 27; Formd. for Nykøbing M.s Brandkorps Forening; siden 21 Formd. for Nykøbing Æg-salgs-kres; siden 34 Medl. af Bestyrelsen for Murernes Fagforening; siden 24 Medl. af Bestyrelsen for Borgerklubben i Nykøbing M.



Poulsen, Holger Johannes, Brandmand, Tømrer; f. 7. Febr. 93 i Nykøbing M.; S. af Murer Chr. P. og Hustru Inger Marie, f. Svendsen; g. 1. Dec. 19 m. Anna Andersen, f. 3. Okt. 98 i Øster Jølby. Siden 1. Juli 19 Brandmand i Nykøbing M.; 32—33 Medl. af Bestyrelsen for Tømrernes Fagforening; siden 34 Formd. for »De Unges Idræt«; siden 1. Nov. 34 Medl. af Forretningsudvalget for Arbejdernes Forsamlingsbygning.



Sørensen, Holger Søren, Brandmand, Murer; f. 30. Jan. 97 i Nykøbing M.; S. af Former Søren Andreas S. og Hustru Marie, f. Lynggaard; g. 30. Marts 23 m. Kristine Christensen, f. 3. Aug. 02 i Lemvig. Siden 1. Jan. 26 Brandmand i Nykøbing M.; siden 33 Medl. af Ligningskomm. i Nykøbing M.; siden 29 Medl. af Bygningskomm.; siden 26 Næstformand for Arbejdernes Forsamlingsbygning; siden 23 Kasserer, Opmaalerm. for Murernes Fagforening; siden 27 Medl. af Best. f. Nykøbing M. Brandkorpsforening; siden 34 Medl. af Menighedsraadet, Nykøbing M. 16 aflagt Svendeprov, tilk. Broncemedaille.

NYKØBING S. BRANDVÆSEN

Nykøbing S.: Købstad i Holbæk Amt. 3.837 Indbyggere.

Nykøbing S. Brandvæsen er oprettet i 1908.

Styrken består af 1 Brandinspektør, 1 Vicebrandinspektør og 8 Menige.

Den faste Stationsvagt består af 1 Mand, Resten af Styrken tilkaldes ved Klokker i Hjemmene samt Sirene. Udrykningstid c. 3 Min.

Brandmateriel: 1 Automobilsprøjte (1000 M/L), 1 Motorsprøjte (800 M/L), 1 mek. Stige

(15 m) m. m. Der raades over 1000 m Slange (300 m 3" og 700 m 2"). Røgbeskyttelse: 3 Filtermasker.

C. 50 Brandhaner, der staar under et Tryk af indtil 3 Atm.

Nykøbing S. Brandvæsen er Oplandsbrandvæsen for Højby (3.563 Indb.), Odden (1.271), Rørvig (914) Kommuner. Der er afsluttet Overenskomst med Asnæs og Vig Brandvæsener om Assistance.

Brandvæsenet har c. 10 Udrykninger om Aaret.

Kommunens samlede Udgifter til Brandvæsenet andrager aarligt c. 2.300 Kr. (Udgifter 4.000 Kr., Indtægter 1.700 Kr.).

Der findes c. 9.500 Indbyggere i det af Brandvæsenet dækkede Omraade, hvortil kommer c. 1.200 Personer paa Sindssygehospitalet.

Adresser og Telefoner:

Brandinspektør: Tømrermester C. V. Andersen, Billesvej 10, Telf. 160.

Vicebrandinspektør: Slagtermester H. C. Larsen, Algade 46, Telf. 19.

Kontor: Billesvej 10.

Brandstation: Svanestræde — Telf. 243.

Alarmtelefon: »Ildebrand!«



Andersen, Carl Valdemar, Brandinspektør, Tømrermester; f. 4. Okt. 80 i Vejlbj; S. af Tømrermester Anders Johannes A. og Hustru Marie; g. 4. Maj 05 m. Kirstine Nielsen, f. 12. Maj 79 i Hare. 12—19 Brandassistent i Nykøbing S.; siden 19 Brandinspektør smst.; siden 30 Vurderingsmand til Ejendomsskyld; siden 29 Vurderingsmand iflg. Lov om Udlaan af Umyndiges Midler.

Larsen, H. C., Vicebrandinspektør, Slagtermester; f. 17. Juli 87.



Frederiksen, Peter Andreas, Brandmand og Materialforvalter, Inkassator; f. 23. Aug. 85 i Bandholm; S. af Sandgraver Johan F. og Hustru Sofie, f. Buch; g. 12. April 11 m. Marie Christiansen, f. 20. Juli 87 i Nykøbing S. 1. April 12 Brandmand i Nykøbing S.

Johansen, H. P., Brandmand, Murer; f. 29. Marts 82.



Jørgensen, Hans Vilhelm, Brandmand, Murer; f. 26. Sept. 83 i Karlebo Sogn; S. af Arbejdsmd. Chr. Daniel J. og Hustru Johanne Kathrine, f. Andersen; g. 30. Maj 13 m. Sidse Kirstine Marie Andersen, f. 19. Dec. 86 i Grevinge Sogn. Siden 16 Brandmand i Nykøbing S.; siden 18 Kasserer for Byggeforeningen »Fremtiden«.



Larsen, Erik Chresten, Brandmand, Installatør; f. 12. Juli 04 i Frederiksborg Slots Sogn; S. af Skomager Chresten L. og Hustru Christine; g. 7. April 29 m. Dagny Nørgaard-Larsen, f. 28. Jan. 03 i Brønshøj. 1. April 35 Brandmand i Nykøbing S.

Larsen, Henry Alfred, Brandmand, Arbejdsmand; f. 16. Jan. 92 i Nykøbing S.; S. af Arbejdsmd. Anders Henrik L. og Hustru Marie, f. Nikolajsen; g. 17. Juni 16 m. Laura Henriksen,



f. 31. Dec. 92 i Højby Sogn. Siden 1. April 24 Brandmand i Nykøbing S.



Mortensen, Ludvig, Brandmand, Murer; f. 23. Okt. 83 i København; S. af Skræder Jens Peter M. og Hustru Esther, f. Simonsen; g. 23. Juli 05 m. Ane Mathilde Johansen, f. 6. Juli 86 paa Taasinge. Siden 1. April 10 Brandmand i Nykøbing S.

Nielsen, Erik Aksel Christian, Brandmand, Tømrer; f. 6. Febr. 91 i Lyngby Sogn; S. af Centralbestyrer Laurids N. og Hustru Marie; g. 22. Maj 15 m. Ida Hansen, f. 20. Sept. 96 i Nykøbing S. Siden 15 Brandmand i Nykøbing S.; si-



den 16 Medl. af Best. f. Nyk. S. Sygekasse; siden 29 Kasserer i Soc. dem. Forening.

Petersen, Carl Frederik Mathias, Assistent, Smedemester; f. 11. Juni 83 i Nykøbing S.; S. af Skomager Niels P. og Hustru Caroline, f. Mathiasen; g. 25. Okt. 07 m. Emma Larsen, f. 9. Okt. 83 i Egebjerg Sogn. 12 Brandmand, sene Sprøjtefører og Assistent i Nykøbing S.



Petersen, Oscar, Brandmand, Snedkermester; f. 23. Nov. 84 i Nykøbing S.; S. af Skomager Niels P. og Hustru Lise, f. Mathiesen; g. 20. Nov. 08 m. Emma Larsen, f. 7. Jan. 83 i Staurup. 12 Brandmand i Nykøbing S.

NYSTED BRANDVÆSEN

Nysted. Købstad i Maribo Amt. 1625 Indbyggere.

Nysted Brandvæsen er oprettet i 1873.

Styrken bestaar af 1 Brandinspektør, 1 Vicebrandinspektør, 4 Assistenten og 4 Underassistenten samt Pligtmandskab.

Der findes ikke fast Stationsvagt. Mandskabet alarmeres ved Trommeslagning. Udrykningstid c. 4 Min.

Brandmateriel: 2 hestetrukne Haandkraftsprøjter, desuden raades der over Materiel fra Falcks Redningskorps. Der haves 50 m 2" Slange.

42 Brandhaner.

Nysted Brandvæsen er ikke Oplandsbrandvæsen for omliggende Kommuner.

Der haves Kontrakt med Falcks Redningskorps om Hjælp i Katastrofetilfælde.

Brandvæsenet har c. 4 Udrykninger om Aaret.

Kommunens samlede Udgifter til Brandvæsenet andrager aarligt c. 1000 Kr.

Der findes c. 1600 Indbyggere i det af Brandvæsenet dækkede Omraade.

Adresser og Telefoner:

Brandinspektør: Sadelmagermester Aug. Larsen.

Vicebrandinspektør: Slagtermester Fr. Christensen.

Kontor: Adelgade 39.

Brandstation: Bagstræde.

Alarmtelefon: *Nysted 31*.



Larsen, August, Brandinspektør, Sadelmagermester, Brandv. 25 Aars Jubilæumstegn; f. 12. Febr. 66 i Maribo; S. af Havemd. Niels L. og Hustru Caroline, f. Nielsen; g. 28. April 93 m. Hansine Jensen, f. 1. Marts 68 i Saxkøbing. Siden 93 Brandmand i Nysted; siden 95 Underassistent; siden 96: Vicebrandinspektør; siden 06 Brandinspektør smst. Sideen 02 Næstformd. i Forsvarsforeningen; siden 07 Formd. i Nysted Gymnastikforening; Medl. af Ligningskomm. i 10 Aar; i 10 Aar Bestyrelsesmedl.; Æresmedl. af Forsvarsforeningen og Gymnastikforeningen.

Christensen, Frits, Vicebrandinspektør, Slagtermester; f. 24. Aug. 96 i Nysted; S. af Kreaturexportør Frits C. og Hustru Christine, f. Møller; g. 29. Okt. 22 m. Clara Bertha Frederiksen, f. 15. Juni. Siden 19 Brandmand i Nysted; 23 Straalemester; 26 Underassistent; 30 Assistent; 34 Vicebrandinspektør smst. Siden 28 Medl. af Borgerforeningens Bestyrelse; siden 34 Revisor i Turistforeningen for Nysted; siden 35 Gruppeløber i »Den frivillige Luftmeldtjeneste«.



Andersen, Ejner Westlund; Underassistent, Karetmager; f. 28. Okt. 03 i Nysted; S. af Arbmd. Laurits A. og Hustru Kristine, f. Westlund; g. 9. Dec. 28 m. Ellen Johanne Bergholtz, f. 11. April 07 i Kettinge pr. Nysted. 1. Juni 31 Brandmand, Straalemester i Nysted; senere Un-

derassistent smst. Siden 35 Bestyrelsesmedl. af Nysted anerk. Sygekasse.

Bischoff, Carl Gustav, Underassistent, Bestyrer; f. 27. Juli 86 i Nysted; S. af Garvermester Frederik Vilhelm B. og Hustru Vilhelmine, f. Wieder; g. 5. Okt. 16 m. Jenny Birch Munksgaard, f. 14. Okt. 92 i Aalborg. Siden 13 Brandmand; 17 Underassistent. 08 Maskinisteksamen.

Hansen, Jens, Assistent, Murermester; f. 28. Marts 86 i Gjedesby (Falster); S. af Sømand Jørgen H. og Hustru Augusta, f. Jørgensen; g. 10. Nov. 17 m. Ingeborg Larsen, f. 18. Juni 91 i Nykøbing F. Siden 11 Brandmand i Nysted; Underassistent og siden Assistent smst. Siden 30 Formd. for Salonskytteforeningen; siden 32 Vurderingsmd. i Købstædernes alm. Brandforsikring; siden 35 Bestyrelsesmedl. i Industriforeningen.

Krusell, Niels, Underassistent, Tømrermester.



Mortensen, Oskar, Brandassistent, Mekaniker; f. 30. Marts 90 i Maribo; S. af Rentier Hans Peter M. og Hustru Bolette, f. Hansen; g. 12. Jan. 21 m. Emilie Petersen, f. 25. Nov. 97 i Maribo. Siden 24 Brandmand i Nysted, Straalemester; 28 Underassistent; 33 Assistent smst.

Petersen, Theodor, Assistent, Ølhandler; f. 24. Marts 86 i Kettinge Sogn pr. Nysted; S. af Skovfoged Jens P. og Hustru Kirsten, f. Jensen; g. 29. Sept. 12 m. Louise Hansen, f. 5. April 87 i Nysted. Siden 08 Brandmand i Nysted; Underassistent, senere Assistent smst.

Truelsen, Christian, Assistent, Mekaniker; f. 11. Marts 90 i Nysted; S. af Tømrer Anders Chr. T. og Hustru Christine, f. Clausen; g. 29. Okt. 19 m. Anna Sofie Jørgensen, f. i Brandstrup pr. Maribo. Siden 19 Brandmand i Nysted; 24 Underassistent; 26 Assistent; 32 Assistent v. Falcks Redningskorps; 35 Leder af Redningsstationen i Nysted.

NÆSTVED BRANDVÆSEN

Næstved. Købstad i Præstø Amt. 12.050 Indbyggere.

Styrken bestaar af 1 Brandinspektør, 2 Assisterter, 2 Sprøjteførere og 16 Brandmænd.

Mandskabet tilkaldes ved Klokker i Hjemmene og paa nogle Arbejdspladser. Udrykningstid c. 3 Min.

Brandmateriel: Automobilsprøjte, 1 Udrykningsautomobil, Paahængsmotorsprøjte, 1 mek. Stige m. m. Der raades over 2.200 m Slange.

Næstved Brandvæsen er Oplandsbrandvæsen for en Del omliggende Kommuner.
Brandvæsenet har c. 30—40 Udrykninger om Aaret.

Adresser og Telefoner:

Brandinspektør: Bygningsinspektør, Arkitekt *L. Beldring*, Ostenfeldtsvej 4, Telf. 506.

Brandstation: Telf. 805.

Alarmtelefon: »Brandstationen!«

NØRRE SUNDBY BRANDVÆSEN

Nørresundby. Købstad i Aalborg Amt. 6.996 Indbyggere.

Nørresundby Brandvæsen er oprettet i 1898.

Styrken består af: 1 Brandinspektør, 1 Brandassistent, 1 Underbrandassistent og 10 Brandmænd.

Der findes ikke fast Stationsvagt, men Mandskabet tilkaldes ved Klokker i Hjemmene.
Udrykningstid c. 3 Min.

Brandmateriel: 1 Automobilsprøjte (1000 M/L), 1 Motorsprøjte (800 M/L) m. m. Der raades over 1300 m Slange (300 m 3" og 1000 m 2"). Røgbeskyttelse: 7 Filtermasker.

45 Brandhaner, der staar under et Tryk af c. 3 Atm., samt 8 Sugebrønde i Forbindelse med Vandledningsnettet.

Nørresundby Brandvæsen er ikke Oplandsbrandvæsen for omliggende Kommuner. Der er truffet Aftale med Aalborg Brandvæsen om Understøttelse.

Brandvæsenet har c. 10 Udrykninger om Aaret.

Kommunens samlede Udgifter til Brandvæsenet er aarligt c. 7700 Kr. (Udgifter 8000, Indtægter 300).

Antal Indbyggere i det af Brandvæsenet dækkede Omraade er 6996.

Adresser og Telefoner:

Brandinspektør: Entreprenør *L. Chr. Larsen*, Skovvejen, Telf. 1122.

Assistent: Murer *J. Carlsen*, Brandstationen.

Kontor: Skovvejen, Telf. 1122.

Brandstation: Galstergade.

Alarmtelefon: »Ildebrand«.



Larsen, Lars Christian, Brandinspektør, Entreprenør; 24 25-Aars Jubilæumstegn; f. 22. Febr. 70 i Aaby, Aabybro; S. af Husmand Christian L og Hustru Mariane, f. Nielsdatter; g. 12. Marts 90 m. Marie Kristine Andersen, f. 13. Febr. 66 i Biersted. 1. Jan. 98—05 Brandmand i Nørresundby; 05—10 Underassistent i Nørresundby; siden 10 Brandinspektør smst.; 17—35 Medl. af Bestyrelsen for Nørresundby Haandværkerforening; 20—24 Formd. for Nørresundby gamle Arbejderforening.

Carlsen, Jens, 1. Brandassistent, Murer; f. 5. April 85 i Skivum Sogn; S. af Husmand Carl

Christensen og Hustru Maren Kathrine, f. Jensen; g. 11. Aug. 20 m. Jenny Jakobsen, f. 13. Sept. 88 i Nørretranders. 1. Jan. 12—1. April 21 Brandmand i Nørresundby; siden 1. April 21 1. Brandassistent smst.; siden 23 Medl. af Menighedsraadet i Nørresundby og Medl. af Kirkebestyrelsen; siden 27 Medl. af Bygningskommissionen.



Agerbak, Julius Christian, Brandmand, Tømmer; f. 16. Febr. 90 i Ellidshøj; S. af Jernbaneformand Jens Christian A. og Hustru Ane Marie, f. Christensen; g. 12. Marts 10 m. Nora Helene Nielsen, f. 18. Nov. 88 i Lindholm. Siden 20

Brandmand i Nørresundby; siden 21 Næstformd. i Tømrernes Fagforening; siden 20 Medl. af Best. f. Nørresundby Brugsforening; siden 30 Medl. af Best. f. Socialdemokratisk Vælgerforening i Nørresundby; siden 33 Formd. f. Arbejdernes Oplysningsudvalg; siden 33 Med. af Best. f. Nørresundby Brandmandsforening.



Carlsen, Jens Christian, Brandmand, Murer; f. 20. Sept. 82 i Skivum Sogn; S. af Husmd. Carl Christensen og Hustru Maren Kathrine, f. Jensen; g. 27. Nov. 09 m. Boline Pedersen, f. 26. Okt. 78 i Hammershøj. Siden 17 Brandmand i Nørresundby; 34 Kasserer i Nørresundby Brandmandsforening.

Christensen, Christian, Brandmand, Tømrer; f. 10. Sept. 82 i Hjørring; S. af Teglværksarbejder Jens Chr. C. og Hustru Ane Kathrine Christensen; g. 30. April 09 m. Else Marie Jensen, f. 19. Aug. 91 i Ø. Brønderslev. Siden 20 Brandmand i Nørresundby; 16—19 Medl. af Bestyrelsen for Tømrernes Fagforening; siden 20 Kasserer i Dansk Brandmandsforb., Nørresundby.



Hejlesen, Søren Kristian, 2. Brandassistent, Murer; f. 27. April 73 i Bindsløv; S. af Gaardmand Hejle H. og Hustru Marie, f. Svendsen; g. 30. Nov. 98 m. Marie Mørch, f. 29. Juli 71 i Uggerby. 02—16 Brandmand i Nørresundby; siden 16 Brandassistent smst.; 24—29 Medl. af Nørresundby Byraad; 20 optaget paa Nævningegrundlisten.

Jensen, Christian Peter, Brandmand, Maskinarbejder; f. 6. Aug. 81 i Tolstrup; g. 2. Nov. 02 m. Astrid Petersen, f. 5. Marts 83 i Vrejlev. Siden 1. Okt. 21 Brandmand i Nørresundby; siden 31 Medl. af Best. f. Nørresundby ny Brugsforening (Kasserer og Næstformand); 26—30 og siden 34 Formand for Sangkoret »Apollo«, Nørresundby; 27—28 og 29—32 Formd. for Smede og Maskinarbejdernes Fagforening, Nørresundby Afdeling; 15—18 Medl. af Best. f. Bjerringbro Hjælpekasse; 15—18 Formd. for Bjerringbro Brugs-



forening; siden 28. Aug. 32 Formd. for Nørresundby Brandmandsforening; siden 33 Medl. af Hovedbestyrelsen f. Dansk Brandmandsforbund.



Johansen, Jens, Brandmand, Murer; 6. Juli 35 25 Aars Jubilæumstegn; f. 6. Febr. 72 i Nørager; S. af Murer Anders J. og Hustru Nikoline, f. Andersen; g. 1. Juni 29 m. Kristine Louise Jensen, f. 21. Sept. 71 i Taars. Siden 1. Jan. 10 Brandmand i Nørresundby.

Larsen, Jørgen, Brandmand, Forretningsfører for Sygekassen; f. 84 i Hjørring; S. af Restauratør Larsen; g. m. Marie Larsen, f. i Aalborg. Siden 1. Okt. 17 Brandmand i Nørresundby; 21—25 Medl. af Byraadet i Nr. Sundby; tidligere Formd. f. Hovedbestyrelsen for Brandmændenes Fagforening.

Larsen, Niels, Brandmand, Chauffør; f. 1899 i Aabybro; S. af Arbmd. Marinus L. og Hustru Marie Larsen; g. 1928. Siden 1. Okt. 34 Brandmand i Nørresundby.



Olsen, Jens Carl Christian, Brandmand, Chauffør, Inkassator; f. 8. Okt. 96 i Aalborg; S. af Arbmd. Niels O. og Hustru Anna Marie, f. Jensen; g. 7. Dec. 21 m. Hædvig Margrethe Koch, f. 15. Juli 02 i Horsens. Siden 1. Juli 29 Brandmand i Nørresundby; 35 Revisor i Nørresundby Begravelseskasse.



Popp, Viggo Johannes, Brandmand, Installatør; f. 6. Juli 89 i København; S. af Murer Vilhelm J. og Hustru Trine, f. Nielsen; g. 8. Nov. 14 m. Mary Agnes Poulsen, f. 14. Dec. 94 i Aalborg. Siden 1. Febr. 23 Brandmand i Nørresundby.



Sørensen, Christian Emil, Brandmand, Chauffør; f. 12. Nov. 94 i Astrup; S. af Skomager Ole Marius S. og Hustru Jensine, f. Poulsen; g. 27. Nov. 21 m. Anna Kristine Jensen, f. 1. Dec. 98 i Aalborg. Siden 1. Juni 29 Brandmand i Nørresundby; siden 30 Medl. af Bestyrelsen for Nørresundby ny Brugsforening.

ODDER BRANDVÆSEN

Odder: Sognekommune i Aarhus Amt. 6.108 Indbyggere.

Odder Brandvæsen er oprettet den 22. Juli 1897.

Styrken bestaar af 1 Brandinspektør, 1 Assistent, 2 Sprøjteførere og 13 Brandmænd.

Der findes ikke fast Stationsvagt. Mandskabet tilkaldes ved Klokker i Hjemmene. Udrykningstid c. 3 Min.

Brandmateriel: 1 Motorsprøjte (700 M/L), 1 Pahængsmotorsprøjte (600 M/L), 1 mek. Stige, 3 Haandkraftsprøjter, hvoraf de 2 er udstationerede i Balle og Tvenstrup. Der raaedes over 500 m Slange (120 m 3" og 380 m 2"). Røgbeskyttelse: 3 Røgmasker.

32 Brandhaner, der staar under et Tryk af indtil 4 Atm. og 10 Sugebrønde.

Odder Brandvæsen er ikke Oplandsbrandvæsen for omliggende Kommuner.

Brandvæsenet har c. 3 Udrykninger om Aaret.

Kommunens samlede Udgifter til Brandvæsenet andrager aarligt c. 6.000 Kr.

Der findes c. 6.000 Indbyggere i det af Brandvæsenet dækkede Omraade.

Adresser og Telefoner:

Brandinspektør: Vognmand J. O. Simonsen, Skolegade 8, Telf. 339 — 359.

Assistent: Murermester J. P. Jakobsen, Rosengade 105.

Kontor: Skolegade 8.

Brandstation: Mejerivej.

Alarmtelefon: »Ildebrand!«



Simonsen, Johannes Oscar, Brandinspektør, Vognmand; f. 8. Dec. 90 i Torrild; S. af Købmand Jens Peter S. og Hustru Petrine, f. Olsen; g. 11. Okt. 13 m. Karen Jakobsen; f. 28. Nov. 93 i Odder. 1. Jan. 14—1. April 27 Brandmand i Odder; siden 1. April 27 Brandinspektør smst.

Jakobsen, Jakob Peter, Brandassistent, Mu-



reremester; 25 Aars Jubilæumstegn; f. 12. Maj 79 i Ingerslev; S. af Arbejdsmand Jens Peter J. og Hustru Inger Marie, f. Hansen; g. 30. Nov. 02 m. Christiane Justesen, f. 4. Feb. 77 i Aarhus. 11. April 04—1. April 11 Brandmand i Odder Brandv.; 1. April 11—1. April 27 Brandmester smst.; siden 1. April 27 Brandassistent smst; siden 25 Medl. af Sogneraadet.



Agertoft, Niels Michael Nielsen, Menig, Snedker; f. 24. Dec. 87 i Odder; S. af Brolægger Oluf Agertoft N og Hustru Marie, f. Mikkelsen; g. 26. Juni 12 m. Oline Jensen, f. 26. Aug. 88 i Randers. 1. Aug. 22 Menig i Odder Brandv.



Christiansen, Henry Michael, Menig, Tømrer; f. 3. April 01 i Maarslet; S. af Vognmand Peter C. og Hustru Karen Marie, f. Jensen; g. 16. Nov. 24 m. Dorthea Kristine Olesen, f. 5. Dec. 01 i Thorsager. 1. April 28 Menig i Odder Brandv.



Fosgrau, Niels Alfred, Menig, Pakhusarbejder; f. 14. Aug. 92 i Odder; S. af Forretningsfører Carl F. og Hustru Maren, f. Nielsen; g. 28. Sep. 13 m. Marie Nielsen, f. 18. Juni 92 i Sevel. 1. Okt. 16 Menig i Odder Brandv.



Hassager, Jens Hugo, Menig, Tømrer; f. 13. Juni 92 i Hover; S. af Tømrer Peter H. og Hu-

stru Caroline, f. Rasmussen; g. 27. Aug. 16 m. Kathrine Knudsen, f. 25. Juni 90 i Odder. 1. Okt. 16 Menig i Odder Brandv.



Holck, Vilfred, Sprøjtefører, Tømrer; f. 6. Jan. 98 i Kbhvn.; g. 16. Dec. 38 m. Mary Hansen, f. 13. Sep. 05 i Østergaard pr. Malling. 1. Juni 23—1. April 27 Menig i Odder Brandv.; siden 1. April 27 Sprøjtefører smst.



Mikkelsen, Valdemar, Brandmand, Murer; f. 17. Okt. 92 i Odder; S. af Stenhugger Jens M. og Hustru Sofie Marie, f. Andersen; g. 30. Marts 19 m. Krestine Hansine Poulsen, f. 7. Maj 95 i Trige. Siden 25. Nov. 21 Brandmand i Odder.



Nielsen, Thorvald Peter, Menig, Arbejdsmand; f. 28. April 95 i Tvingstrup; S. af Murer Niels Chr. N. og Hustru Mette Kirstine, f. Poulsen; g. 2. Maj 20 m. Birgitte Cecilie Madsen, f. 18. Maj 96 i Hundslund. 1. Okt. 28 Menig i Odder Brandvæsen.

Olesen, Marius Andreas Norup, Menig, Tømrer; f. 16. Sep. 79 i Boulstrup; S. af Bager Jens Chr. O. og Hustru Christiane Andersen; g.



4. Nov. 16 m. Anna Poulsen, f. 5. Marts 97 i Odder. 1. Okt. 16 Menig i Odder Brandv.



Olsen, Vilhelm Salomon, Menig, Tømrer; f. 27. Dec. 91 i Ørum; S. af Landmand Poul Chr. O. og Hustru Mette Marie, f. Rasmussen; g. 26. Sep. 15 m. Signe Greve, f. 22. Aug 90 i Astrup. 1. Juli 23 Menig i Odder Brandv.



Pedersen, Frederik, Sprøjtefører, Murer; f. 24. April 91 i Falling; S. af Arbejdsmand Rasmus P. og Hustru Johanne, f. Madsen; g. 15 m. Margrethe Bentsen, f. 22. Jan. 95 i Nivaa. 1. Marts 22—1. April 27 Menig i Odder Brandv.; 1. April 27 Sprøjtefører smst.; siden 21 Form. for Murernes Fagforening.



Pedersen, Jens August, Menig, Fiskehandler; f. 13. Juli 98 i Bøgeskov; S. af Smed August P.

og Hustru Poulina, f. Poulsen; g. 13. Marts 22 m. Ellen Kristine Eriksen, f. 31. Marts 02 i Astrup. 1. Jan. 32 Menig i Odder Brandv.



Rasmussen, Rasmus, Menig, Savskærer; f. 16. Feb. 95 i Hylke; S. af Vejmænd Rasmus Peter R. og Hustru Marie, f. Nielsen; g. 14. Maj 20 m. Kristine Marie Andersen, f. 10. Juni 97 i Aarhus. 1. Maj 32 Menig i Odder Brandv.; siden 31 Kasserer for Maskinsnedkernes Fagforening.



Sørensen, Jens Oskar, Menig, Malermester; f. 8. Dec. 03 i Odder; S. af Graver Niels S. og Hustru Kristine, f. Christensen; g. 15. Maj 27 m. Sigrid Olsen, f. 27. Jan. 01 i Odder. 1. Maj 29 Menig i Odder Brandv.; siden 1. Maj 35 Tillidsmand i Husmandsbrandkassen.



Sørensen-Hildebrandt, Martin, Menig, Sadelmager; f. 17. Dec. 87 i Oldrup; S. af Gaardejer Anders S. og Hustru Maren, f. Jakobsen; g. 16. Maj 12 m. Kathrine Holm, f. 2. April 88 i Dyngby. 1. Okt. 16 Menig i Odder Brandv.

ODENSE BRANDVÆSEN

Odense. Købstad i Odense Amt. 73.869 Indbyggere.

Odense Brandvæsen er oprettet i 1874.

Styrken bestaar af 1 Brandinspektør, 1 Vicebrandinspektør, den faste Styrke: 1 Brandmester (Vicebrandinspektør), 2 Assistenten, 2 Sprøjteførere og 6 Brandmænd. Reserven: 2 Assistenten, 3 Reserveassistenten (Skorstensfejermestrene), 6 Sprøjteførere, 1 Vandmester og 36 Brandmænd.

Den faste Stationsvagt bestaar af 1 Brandofficer, 1 Sprøjtefører og 4 Brandmænd, Resten af Mandskabet tilkaldes ved Telefon eller Klokker i Hjemmene. Udrykningstid c. 1—2 Min.

Brandmateriel: 1 Motorsprøjte (1600 M/L Vand og 1200 M/L Skum), 1 Motorsprøjte med paaprotset Stige (24 m) af Staal, 2 Motorsprøjter (1200 M/L den ene tillige med 18,5 m Stige), 2 mek. Stiger (15,5 og 16,5 m), 1 Materielvogn, samt under Anskaffelse 1 Udrykningsvogn med 1200 M/L Skumpumpe og 1 Bæresprøjte (800 M/L). Der raades over 4080 m Slange (1020 m 3" og 3060 m 2"). Røgbeskyttelse: 6 Dräger Kredsløbsapparater, 9 Dräger Filtermasker og 19 danske Filtermasker.

951 Brandhaner, der staaer under et Tryk af c. 4 Atm.

Odense Brandvæsen er ikke Oplandsbrandvæsen for omliggende Kommuner.

Brandvæsenet har c. 120 Udrykninger om Aaret.

Kommunens samlede Udgifter til Brandvæsenet andrager aarligt c. 81.000 Kr. (Udgifter 82.000, Indtægter 1000).

Der findes c. 74.000 Indbyggere i det af Brandvæsenet dækkede Omraade.

Adresser og Telefoner:

Brandinspektør: Bygningsinspektør M. Rix, Slottet, Telf. 255.

Vicebrandinspektør: N. R. Willumsen, Brandstationen.

Kontor: Slottet, Telf. 74.

Brandstation: Slottet, Telf. 4117 — 4447.

Alarmtelefon: »Brandstationen«.



Rix, Magnus, Brandinspektør, Bygningsinspektør; f. 16. Febr. 91 i Gjessø, Them Sogn; S. af Lærer Christian Frederik R. og Hustru Mette Hansine Kirstine, f. Jessen; g. 28. Nov. 20 m. Karen Sofie Frederikke Andersen, f. 12. Okt. 85 i Horsens. 1. April 21 Brandassistent i Odense; 1. April 29 Vicebrandinspektør smst.; 1. Nov. 30 Brandinspektør smst. Bygningskonstruktør; Afgangseksamen i Okt. 15 fra Odense Bygnings-skole.

Willumsen, Niels Reimer Edvin, Vicebrandinspektør; f. 5. Nov. 99 i Odense; S. af Hovmester Marius W. og Hustru Mathilde, f. Rasmussen; g. 23. April 26 m. Karen Nielsen, f. 18. Jan. 1900 i Kbhvn. 1. Juli 30 Brandmester i Odense; 1. April 34 Vicebrandinspektør; Styrmmandseks-



amen, Radiotelegrafist, Flyvercertifikat; siden 1. Okt. 23 Dæksofficer i Marinen.



Andersen, Erik Herluf, Reservebrandmand, Ekspedient; f. 26. Sept. 10 i Aarslev; S. af Køb-

mand Hans Peder A. og Hustru Margrethe Dorthea, f. Johanssen. 1. Juli 35 Reservebrandmand i Odense; 27 Realeksamen; 29 Handelsmedhjælpereksamen, udvidet i 30 med Tysk og Engelsk Handelskorrespondance.



Andersen, Hans Chr., Brandassistent, Skorstensfejermester; f. 3. Febr. 86 i Skeby pr. Otterup; S. af Bladforhandler Niels Chr. A. og Hustru Ane Kirstine, f. Johannesen; g. 28. Okt. 10 m. Christine Christensen, f. 26. Febr. 86 i Stige. 1. April 32 Assistent i Odense; 24 Bestyrelsesmedlem i Skorstensfejerlauget af 1778, Fyns Afdeling.

Andersen, Hans Peter, Brandmand, Tømrer; f. 22. Sept. 99 i Odense; S. af Former Hans Jacob A. og Hustru Maren, f. Hansen; g. 29. Okt. 33 m. Valborg Petersen, f. 27. Maj 04 i Odense. 1. Juli 26 Brandmand i Odense. 31—34 Medl. af Bestyrelsen for Boldklubben 09.



Andersen, Harry Chr., Brandmand, Chauffør; f. 20. Okt. 10 i Odense; S. af Pakmester Peter Emil A. og Hustru Karoline, f. Andersen; g. 25. Nov. 33 m. Grethe Bugge Enslev, f. 5. Aug. 10 i Randers. 1. Juli 35 Brandmand i Odense.



Brodersen, Wilhelm Hartmann Grotrian, Brandmand; f. 6. Juni 09 i Egtved; S. af fhv. Landmand Poul Frederik B. og Hustru Anna Augusta, f. Hartman Grotroian; g. 20. Okt. 34 m.

Maria Elisabeth Lykke, f. 6. Sept. 15 i Galtrup pr. Nykøbing Mors. 1. April 34 Brandmand i Odense; 28 Eksamen som Motorpasser.



Bruun, Chr. Vilh., Brandmand, Rørformand; f. 27. April 83 i Odense; S. af Smedemester Carl Emil Bruun og Hustru Kathrine, f. Andersen; g. 21. April 06 m. Marie Madsen, f. 30. Sept. 80 i København. 1. April 16 Brandmand i Odense; siden 13 ansat som Formd. ved Komm. Vandværk.



Bøge, Godtfrid Jes Jakob, Brandmand, Maskinarbejder; f. 8. Okt. 07 i Aabenraa; S. af Fisker Marcus B. og Hustru Anna; g. 29. Dec. 28 m. Oda Alfedede Holmstedt, f. 12. Juni 05 i Rudkøbing. 1. April 32 Brandmand i Odense; April 35 Medl. af Bestyrelsen i Odense Brandkorps Forening.



Christensen, Alfred, Brandmand, Tømrer; f. 6. Dec. 1900 i Odense; S. af Tømrer Anders Christensen og Hustru Hanne, f. Jensen; g. 7. Maj 32 m. Anna Sofie Hedvig Madsen, f. 30. Jan. 01 i Odense. 1. Maj 30 Brandmand i Odense.

Egelund Petersen, Alf., Brandmand, Portier; f. 8. Jan. 04 i Karlshamn, Sverrig; S. af Gartner Thomas Petersen og Hustru Anna, f. Jensen. 1. Okt. 34 Brandmand i Odense; gennemgaaet Korporal- og Sergentskolen.



Ellinge, Richard, Brandmand, Tømrer; f. 7. Jan. 09 i Odense; S. af Skrædermester Jørgen P. E. og Hustru Johanne, f. Rasmussen. 1. Juli 35 Brandmand i Odense.



Grodt, Hans Peter, Brandmand, Murer; f. 13. April 08 i Herredslev; S. af Murer Peter Hansen G. og Hustru Thomine Laurine, f. Thomsen; g. 2. Sept. 33 m. Astrid Katrine Pedersen, f. 1. Okt. 08 i Jordløse. 1. Juli 35 Brandmand i Odense.



Ervig, Georg Alexander, Sprøjtefører, Vandmester; f. 22. Aug. 85 i Odense; S. af Væver Lars Madsen og Hustru Emma, f. Rasmussen; g. 26. Okt. 07 m. Valborg Elisabeth Madsen, f. 21. Nov. 83 i København. 1. Dec. 24 Sprøjtefører i Odense; siden 11 ved Odense Kommune; fra 1. Dec. 24 Vandmester; Revisor i Odense Brandkorps Forening.



Gøtke, Johs. Marinus Vilhelm Chr., Sprøjtefører, Snedker; f. 18. Maj 94 i Odense; S. af Eskadronsadelmager Vilh. G. og Hustru Johanne Marie, f. Ørnstedt; g. 25. Jan. 20 m. Agnes Nielsen, f. 13. Nov. 96 i Odense. 1. Juni 23 Brandmand i Odense; 1. Juni 35 Sprøjtefører smst.; Formd. for Odense Brandkorps Forening.



Frederiksen, Johannes, Brandassistent, Bygningskonduktør ved Kommunens Bygninger; f. 14. Dec. 97 i Odense; S. af Incassator Hans Nielsen F. og Hustru Karen Sofie, f. Henriksen; g. 18. Sept. 24 m. Karen Rasmussen, f. 14. April 99 i Odense. 1. Juli 24 Sprøjtefører i Odense; 1. Dec. 31 Assistent smst.; 24 ansat ved Odense Kommune som Tegner; siden 31 Bygningskonduktør; 18 Bygningskonstruktør-eksamen.

Frederiksen, Jørgen, Brandmand, Murer; f. 10. Jan. 84 i Taarnborg v. Korsør; S. af Arbm. Jørgen F. og Hustru Ane Kirstine, f. Hansen; g. 12. Nov. 09 m. Jørgine Laurine Hansen, f. 3. April 86 i Aarup. 1. April 11 Brandmand i Odense; Medl. af Bestyrelsen for Odense Brandkorpsforening.



Hansen, Alexander Johannes Djurhuus; Brandmand, Maskinarbejder; f. 29. Nov. 03 i Odense; S. af Maskinmester Anders Peter H. og Hustru Johanne, f. Djurhuus; g. 30. Nov. 24 m. Astrid Hansen, f. 7. Jan. 04 i Odense. 1. Juli 28 Brandmand i Odense; siden 32 Fanebærer ved Odense Brandkorps Forening.

Hansen, Chr. Frederik, Brandmand, Portner; f. 26. Nov. 03 i Odense; S. af Fyrbøder Hans Chr. H. og Hustru Marie Kathrine, f. Iversen; g. 25. Okt. 30 m. Laura Dorthea Justesen, f. 29. April 06 i Fjeldsted. 1. Juni 31 Brandmand; siden April 34 Sekretær i Odense Brandkorps Forening.



Hansen, Einar Rasmus, Brandmand, Frugthandler; f. 19. Nov. 06 i Nyborg; S. af Lokomotivfører N. C. H. og Hustru Marie, f. Pedersen; g. 25. Dec. 28 m. Anna Elisabeth Blom, f. 24. Dec. 05 i Eslov, Sverige. 1. Juli 35 Brandmand; 25 Handelseksamen; 33 Medl. af Fyns Frugt- og Blomsterhandlerforenings Bestyrelse.

Hansen, Georg, Brandassistent, Bygningsassistent; f. 6. Marts 97 i Odense; S. af Tømrermester Peter H. og Hustru Else Marie, f. Madsen; g. 25. Okt. 31 m. Ingeborg Elisabeth Frederiksen, f. 19. Sept. 98 i Odense. 1. Juli 31 Sprøjtefører i Odense; 1. Juli 35 Assistent; 24 Eksamen som Bygningskonstruktør.



Hansen, Johs. Peter August, Brandmand, Slagter; f. 3. April 98 i Odense; S. af Murermester P. K. H. og Hustru Marie, f. Schmidt; g. 31. Maj 21 m. Marie Kirstine Corneliussen, f. 19. Aug. 93 i Davinde. 1. April 24 Brandmand i Odense.



Henriksen, Fritz Edvard Nicolay Grill, Brandmand, Galvanisør; f. 29. Sept. 01 i Middelfart; S. af Direktør Chr. H. og Hustru Clementine, f. Grill; g. 8. Juli 28 m. Erna Arthuria Andersen, f. 20. Jan. 02 i Østbirk. 1. April 30 Brandmand i Odense.



Henriksen, Oskar Helmuth Henrik, Brandmand, Mekaniker; f. 21. Dec. 41 i Odense; S. af Vognstyrer H. Th. H. og Hustru Anna, f. Eriksen. 1. Juli 35 Brandmand i Odense.

Holmtoft, Theodor Elias, Brandmand, Vulkanisørmester; f. 15. Okt. 02 i Slagelse; S. af Lokomotivfører C. H. Holmtoft og Hustru Ane Kathrine, f. Rasmussen; g. 18. Sept. 26 m. Elna Marie Pedersen, f. 26. Juli 03 i Odense. April 27 Brandmand i Odense; 17. Juli 20 Motorpasser-eksamen.



Jensen, Axel Theodor, Sprøjtefører, Maler; f. 26. Marts 93 i Odense; S. af Kusk Niels Chr. J. og Hustru Maren Kirstine, f. Hansen; g. 2. Okt. 21 m. Alma Jacobine Larsen, f. 7. Febr. 96 i Præstø. 1. April 27 Brandmand i Odense; 1. Juli 35 Sprøjtefører smst.

Jensen, Bernhard Marius Alfred, Sprøjtefører, Murermester; f. 7. Marts 91 i Odense; S. af Murer Morten J. og Hustru Ane Marie, f. Eriksen; g. 16. Maj 23 m. Anna Elisabeth Ørgren, f. 1. Aug. 95 i Odense. 1. Juli 23 Brandmand i Odense; 1. Maj 31 Sprøjtefører smst.



Jensen, Knud Ernst, Brandmand, Murer; f. 27. Nov. 95 i Norup; S. af Murer N. P. J. og Hustru Karen Marie, f. Hansen; g. 11. Nov. 28 m. Anna Elisabeth Hansen, f. 12. Dec. 04 i Plebens Ordrev. 1. April 29 Brandmand i Odense.



Jørgensen, Carl Gustav, Sprøjtefører, Arkitekt; f. 7. Nov. 1900 i Aalborg; S. af Kommunekasser Gustav Jørgensen og Hustru Anine, f. Kiel; g. m. Olga Wolder, f. 28. April 02 i Kågerøds, Sverige. 1. Okt. 1900 Brandmand i Odense; 1. April 35 Sprøjtefører smst.; 22 Bygningsteknikum.



Mathias J. og Hustru Karen, f. Madsen. 1. Juli 35 Brandmand.

Knudsen, M. L. J., Brandmand, Tømrer; f. 19. Nov. 98.



Jørgensen, Ernst Villy Kristian, Brandmand, Formand; f. 18. Juli 06 i Ruds Vedby; g. 19. April 30 m. Valborg Jensen, f. 18. Okt. 10 i Odense. 1. Juli 35 Brandmand i Odense.



Larsen, Jørgen Chr. Rasmus Anker, Brandmand, Møbelsnedker; f. 23. Aug. 02 i Odense; S. af L. P. L. og Hustru Marie, f. Hansen; g. 10. Jan. 26 m. Inger Jenny Nielsen, f. 25. Juli 05 i Odense. April 27 Brandmand i Odense.

Larsen, Lauritz Chr. Marius, Brandmand, Maskinarbejder; f. 4. April 99 i Kerte pr. Aarup; S. af Husmd. Hans L. og Hustru Laura, f. Rasmussen; g. 27. Sept. 19 m. Karla Andersen, f. 10. Juni 99 i Faaborg. 1. Juli 33 Brandmand.



Jørgensen, Jørgen Carsten, Brandmand, Tømrer; f. 6. Juni 99 i Mullerød; S. af Tømrermester Jens Chr. J. og Hustru Mathilde Kirstine, f. Jensen; g. 21. Sept. 28 m. Agnes Margrethe Sørensen, f. 3. Juni 03 i Korinth By v. Faaborg. 1. April 34 Brandmand i Odense.

Jørgensen, Lauritz Theodor, Brandmand, Maa-lerafæser; f. 3. Aug. 76 i Odense; g. 2. Maj 99 m. Bertha Jørgensen, f. 22. Febr. 79 i Nørre Esterbølle. 02 Brandmand i Odense; 10—20 Medl. af Bestyrelsen for Odense Afd. for Brandmændenes Organisation; afsk. 31. Juli 35.

Jørgensen, Robert, Brandmand, Automobillakerer; f. 5. Jan. 10 i Odense; S. af Chauffør



Lauritsen, Frode Vesti Vilhelm, Brandmand, Tømrer; f. 5. Nov. 09 i Faaborg; S. af Chauffør Axel Lauritsen og Hustru Anna, f. Nielsen; g. 17. Maj 31 m. Martha Tømmerup, f. 6. Okt. 11 i Odense. 1. Juli 35 Brandmand i Odense.

Madsen, Niels Haakon Julius, Brandmand, Snedker; f. 27. Marts 05 i Stige; S. af Dykker Rasmus Julius Madsen og Hustru Mathilde, f. Haakonson; g. 12. April 30 m. Martha Hansen, f.



17. Dec. 10 i Hjallesø. 1. Juli 35 Brandmand i Odense.



Michaelsen, Werner Emil, Sprøjtefører, Elektroinstallatør; f. 27. Febr. 99 i Højby. 24 Brandmand i Odense; 1. Juni 34 Sprøjtefører smst.; 5. Maj 30 Installatøreksamen; 21. Juli 15 Motorpassereksamen; fra 1. Marts 22 ansat som Elektrikermester hos Firmaet M. P. Allerups Eftf., Odense; 33 Bestyrelsesmedl. i Værkstedsfunktionærforeningen i Jærnindustrien.



Mikkelsen, Chr. Ejner, Brandmand; f. 30. Marts 04 i Odense; S. af Slagter Rasmus M. og Hustru Rasmine, f. Rasmussen; g. 27. Marts 27 m. Karla Smith, f. 25. Marts 05 i Odense. 1. April 29 Brandmand i Odense; 35 Medl. af Bestyrelsen for Kommunalarbejderforbundet, Odense Afd.

Mortensen, Johannes Peder, Brandmand, Arbejdsmand; f. 27. Dec. 1900 i Vester Kærby, Agedrup Sogn; S. af Landmd. Peter M. og Hustru Laurine, f. Hansen; g. 31. Aug. 30 m. Anna Han-



sen, f. 17. Juni 99 i Munkebo Sogn. 1. Okt. 34 Brandmand i Odense.

Møller-Jørgensen, Hans, Brandassistent, Tørmester; f. 29. Marts 98 i Odense; S. af Tørmester H. M.-J. og Hustru Kristine, f. Valentin.



Nielsen, Frederik Ludvig, Brandmand, Cigar-mager; f. 18. Juli 95 i Odense; S. af Arbmd. Niels Chr. N. og Hustru Johanne, f. Rasmussen; g. 20. Okt. 23 m. Ingeborg Hansen, f. 17. Maj 95 i Viborg. 1. Juli 23. Brandmand i Odense.



Nielsen, Hans Valdemar Johan, Brandmand, Chauffør; f. 8. Febr. 97 i Faaborg; S. af Gasværksarb. Rasmus N. og Hustru Kristine, f. Nielsen; g. 17. April 19 m. Margrethe Nielsen, f. 1. Juni 97 i Svendborg. 1. Juni 25 Brandmand i Odense; 31 Kasserer i Odense Brandkorps Forening.

Nielsen, Viggo Adolf, Brandmand, Tømrer; f. 3. Okt. 04 i Odense; S. af Snedker Carl Chr. N. og Hustru Karen, f. Nielsen; g. 3. Aug. 35 m. Gudrun Katrine Andersen. 1. April 29 Brandmand i Odense; 29 Medl. af Bestyrelsen og For-



retningsudv. i Odense Brandkorpsforening; bestaaet den udv. Prøve v. Samariterkursus ved Dansk røde Kors.



Nørby, Gunnar Juno, Brandmand, Kommiss; f. 21. Juni 09 i Odense; S. af Styrmand Hans N. og Hustru Anna Marie, f. Jensen. 15. Juni 35 Brandmand i Odense. 26 Handelseksamen.



Olesen, Helge, Brandmand, Mejerist; f. 20. Marts 12 i Mesinge; S. af Stationsforstander Ole Peter O. og Hustru Maren, f. Larsen; g. 20. Okt. 34 m. Abalone Thomasine Lundberg, f. 28. Marts 10 i Arnitlund. 1. Juli 35 Brandmand i Odense; afsk. 30. Sept. 35.

Olsen, J. O., Brandmand, Murer.

Pedersen, Axel, Brandmand, Murer; f. 17. Okt. 01 i Odense; S. af Muremester Hans Peder P. og Hustru Petrine, f. Olsen; g. 22. Okt. 27 m. Cecilie Marie Høyen, f. 22. Febr. 09 i Astrup. 1. April 30 Brandmand i Odense; 22 Bygningskonstruktøreksamen.

Petersen, Axel Chr., Sprøjtefører; f. 30. April 96 i Kerteminde; S. af Husmd. Jørgen P. og Hustru Anna, f. Holmquist; g. 26. Dec. 21 m. Margrethe Jørgensen, f. 9. Febr. 99 i Maribo. 1. Jul'

Danmarks Brandvæsener.



24 Brandmand i Odense; siden 1. Febr. 35 Sprøjtefører.

Petersen, Axel Johan Marinus, Assistent, Skorstensfejermester; f. 5. Okt. 89 i Næstved; S. af Skorstensfejermester Viggo P. og Hustru Johanne, f. Sørensen-Lang; g. 5. Dec. 16 m. Ebba Munk Pollas, f. 10. Jan. 95 i Korsør. 1. Maj 24 Assistent i Odense Brandvæsen; 18 Eksamensbevis for Gennemgang af Skorstensfejernes Fagskole; 27 Formd. for Skorstensfejermesterlauget af 11. Febr. 1778, Fyns Afd.



Pedersen, Ejner Thorvald, Brandmand, Mekaniker; f. 20. Nov. 07 i Ringe; S. af Rentier Jens Chr. P. og Hustru Ane Marie, f. Andersen. 1. Juli 35 Brandmand i Odense.



Petersen, Frederik Mailand Heerwagen, Sprøjtefører; f. 12. April 99 i Nakskov; S. af Murer Niels Lauritz P. og Hustru Betty Karoline, f. Heerwagen; g. 2. Febr. 23 m. Anna Vilhelmine Frederiksen, f. 18. Nov. 99 i Havndrup. 6. Juli 21 Brandmand i Odense; 1. Maj 34 Sprøjtefører smst.; 1. Okt. 15 ansat som Mekaniker hos Thomas B. Thrige; 25. Okt. 16 Drejer smst.

Petersen, Willy Hans, Brandmand, Maskinarbejder; f. 17. Aug. 07 i Odense; S. af Fyrbøder Chr. P. og Hustru Clara, f. Larsen; g. 28. Okt. 33 m. Edith Jespersen, f. 9. Aug. 10 i Dalum. 1. Juli 35 Brandmand i Odense; Ollerup-Delingsfø-



arbejder Rasmus R. og Hustru Johanne Marie, f. Nielsen; g. 5. Okt. 24 m. Tove Margrethe Gudrun Røygaard, f. 7. Okt. 04 i Kbhvn. 1. Juli 35 Brandmand i Odense.

rer; siden 29 ansat som Mekaniker paa Wittenborgs Automattfabrik.

Rask, S., Brandmand, Snedker.

Rasmussen, E., Brandassistent, Skorstensfejermester.



Rasmussen Juul, Johannes, Brandmand, Lagerarbejder; f. 28. Nov. 10 i Kirkeby Sogn; S. af Skomager Hans R. J. og Hustru Kristine, f. Petersen; g. 3. Aug. 35 m. Elna Larsen, f. 20. Okt. 10 i Balslev. 1. Juli 36 Brandmand i Odense.



Rasmussen, Ferdinand, Brandmand, Snedker; f. 14. Aug. 04 i Kærsum pr. Assens; S. af Lager-

Wiingaard, Axel Kay, Brandassistent, Tømrermester; f. 27. Juni 86 i Odense; S. af Forvalter Rudolf Wiingaard og Hustru Elise Amalie, f. Rasmussen; g. 25. Marts 16 m. Johanne Dorthea Larsen, f. 22. Dec. 86 i Allested. 1. April 14 Brandmand i Odense; 1. Jan. 21 Sprøjtefører; 1. Maj 31 Assistent smst.

PRÆSTØ BRANDVÆSEN

Præstø. Købstad i Præstø Amt. 1.376 Indbyggere.

Præstø kommunale Brandvæsen er oprettet i 1931.

Styrken bestaar af 1 Brandinspektør, 1 Assistent, 1 Sprøjtefører og 10 Menige.

Der findes ikke fast Stationsvagt. Mandskabet tilkaldes pr. Telefon. Udrykningstid c. 4 Min.

Brandmateriel: 1 Motorsprøjte (1000 M/L), 1 Haandkraftsprøjte, 1 mek. Stige m. m. Desuden kan der disponeres over Materiel fra Falcks Redningskorps, med hvilket der haves Kontrakt. Der raades over 310 m Slange (100 m 3" og 210 m 2"). Røgbeskyttelse: 3 Filtermasker.

32 Brandhaner, der staar under et Tryk af indtil 4 Atm.

Præstø Brandvæsen er ikke Oplandsbrandvæsen for omliggende Kommuner. Brandvæsenet har c. 2 Udrykninger om Aaret.

Kommunens samlede Udgifter til Brandvæsenet andrager aarligt c. 1.600 Kr.

Der findes c. 1.400 Indbyggere i det af Brandvæsenet dækkede Omraade.

Adresser og Telefoner:

Brandinspektør: Murermester Valentin Olsen, Adelgade 121, Telf. 137.

Assistent: Tømrermester Johs. Thomsen, Hestehavevej.

Brandstation: Raadhuset.

Alarmtelefon: »Ildebrand«.



Olsen, Valentin Christian, Brandinspektør, Murermester; f. 20. Marts 68 i Præstø; S. af Murermester Peter Valentin O. og Hustru Bodil Kristine, f. Jakobsen; g. 11. Aug. 93 m. Sofie Madsen, f. 12. April 73 i Storby pr. Ø. Egesborg. 88—05 Brandmand i Præstø; 05—12 Brandassistent; 12—31 Vicebrandinspektør; siden 31 Brandinspektør smst.; siden 11 Vurderingsmand for Østifternes Kreditforening og for Købstædernes alm. Brandforsikring; siden 25 Medl. af Bestyrelsen for Præstø Brandvæsens Forening.



Maj 29 m. Karen Rasmussen, f. 1. Jan. 03 i Præstø. Siden 31 Brandmand i Præstø.



Hansen, Karl Olaf, Reservebrandmand, Tømrer; f. 22. Sept. 03 i Jungshoved; S. af Lokomotivfører Niels H. og Hustru Anna, f. Jensen; g. 9. Okt. 28 m. Rasmine Olsen, f. 25. Nov. 06 i Mern. Siden 33 Reservebrandmand i Præstø.



Thomsen, Hans Johannes, Brandassistent, Tømrermester; f. 12. Nov. 89 i Præstø; S. af Graver Hans T. og Hustru Marie, f. Andersen; g. 2. Dec. 13 m. Kristine Olsen, f. 7. Sept. 87 i Ubby. 15—17 Brandmand i Præstø; siden 17 Brandassistent smst.; siden 27 Medl. af Præstø Byraad; siden 28 Medl. af Bestyrelsen for De danske Forsvarsbrode for Præstø og Omegn.



Ingemann, Bernhard Severin, Sprøjtefører, Biografejer; f. 21. Okt. 84 i Roholte Sogn; S. af Pensionist Frederik I. og Hustru Kristine, f. Andersen; g. 21. April 19 m. Anna Johanne Vilhelmine Christensen, f. 20. Dec. 92 i København. Siden 31 Sprøjtefører i Præstø; 12—20 Medl. af Ligningskomm.; siden 21 Medl. af Præstø Byraad; siden 7. Marts 22 Formand for Præstø Sygekasse; 36 Næstformand i de forenede sjællandske Sygekasser.



Andersen, Erland Henry Laurids, Brandmand, Arbejdsmand; f. 21. Marts 95 i Præstø; S. af A. og Hustru Kristine A.; g. 19. Dec. 31 m. Gudrun Anna Nielsen, f. 26. Okt. 12 i Faxe Ladeplads. Siden 34 Brandmand i Præstø.

Jørgensen, Karl, Brandmand, Blikkenslagermester, f. 22. Febr. 91. Siden 29 Brandmand i Præstø.

Jørgensen, Pauli, Brandmand, Arbejdsmand, f. 31. Dec. 96. Sidne 29 Brandmand i Præstø.

Hansen, Hans Sofus, Brandmand, Tømrer; f. 27. Febr. 98 i Præstø; S. af Fiskehandler Lars Peter H. og Hustru Maren, f. Thomsen; g. 24.

Nathan, Henri Wulff, Reservebrandmand, Skorstensfejer; f. 8. Jan. 07 i København; S. af Købmd. Gerhard Nathan og Hustru Elisabeth, f.

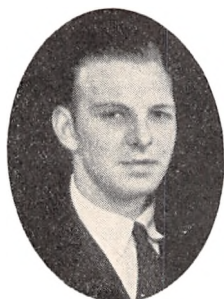

Kirkegaard; g. 26. Jan. 31 m. Kathrine Christensen, f. 24. Sept. 99 i Biersted. Siden 29 Reservebrandmand i Præstø.



Olsen, Anders Sofus Harry Vald., Brandmand, Arbejdsmand; f. 23. Febr. 86 i Præstø; S. af Sømand Peter O. og Hustru Claudine, f. Stammerjohan; g. 6. Maj 13 m. Kristine Nielsen, f. 6. Okt. 88 i Kongsted. Siden 31 Brandmand i Præstø.



Nielsen, Hans Peter Ejnar, Reservebrandmand, Arbejdsmand; f. 10. Juli 05 i Jungshoved; S. af Fisker Hans Peter Chr. N. og Hustru Karoline, f. Petersen; g. 27. April 30 m. Olga Martine Hansen, f. 7. Marts 05 i Kindvig, Mern Sogn. Siden 32 Reservebrandmand i Præstø.



Petersen, Karl Kristian, Reservebrandmand, Arbejdsmand; f. 24. Juni 06 i Emmeskov; S. af Arbmd. Hans P. og Hustru Ane Marie, f. Petersen; g. 9. Nov. 31 m. Karen Marie Hansen, f. 24. Marts 12 i Præstø. Siden 33 Reservebrandmand i Præstø.

Nielsen, N. B., Brandmand, Mekaniker, f. 15. Maj 71. Siden 06 Brandmand i Præstø.

RANDERS BRANDVÆSEN

Randers. Købstad i Randers Amt. 28.745 Indbyggere.

Randers Kommunes Brandvæsen er oprettet i 1886.

Styrken bestaar af 1 Brandinspektør, 1 Vicebrandinspektør, 4 Assistenten, 2 Brandmestre og 40 Brandmænd.

Den faste Stationsvagt bestaar af 6 Mand, Resten af Mandskabet tilkaldes ved Klokker i Hjemmene. Udrykningstid c. 1½—2 Min.

Brandmateriel: 2 Automobilsprøjter, 1 Paahængsmotorsprøjte m.m. Der raades over 2200 m Slange (200 m 3" og 2000 m 2"). Røgbeskyttelse: 10 Filtermasker.

245 Brandhaner, der staar under et Tryk af indtil 4 Atm.

Randers Brandvæsen er Oplandsbrandvæsen for 15 omliggende Landkommuner.

Brandvæsenet har c. 50 Udrykninger om Aaret.

Kommunens samlede Udgifter til Brandvæsenet andrager aarligt c. 36.000 Kr. (Udgifter c. 40.000 Kr. Indtægter c. 4.000 Kr.).

Der findes c. 42.000 Indbyggere i det af Brandvæsenet dækkede Omraade.

Adresser og Telefoner:

Brandinspektør: Arkitekt Chr. Kock, Udbyhøjvej 22, Telf. 22.

Vicebrandinspektør: Murermester N. N. Fiil, Nordregrave 9, Telf. 788.

Kontor: Brandstationen.

Brandstation: Fabriksstræde.

Alarmtelefon: »Brandvæsenet!«

Kock, N. Chr. P., Brandinspektør, Arkitekt; f. 6. Marts 79 i Romalt (Kristrup Sogn); S. af Slagtermester P. J. K. og Hustru Elisabeth, f. Andersen; g. 22. April 05 m. Marie Møldrup Jensen, f. 18. Aug. 81 i Aptrup. Siden 1. April 14 Brandinspektør i Randers. 04 Afgang fra »Det tekniske Selskabs Skole« i København; siden 1. April 14 Bygningsinspektør.



Fiil, Niels Nielsen, Vicebrandinspektør, Murermester, 35 R. af Dbg., 25 25 Aars Jubilæumstegn; f. 15. Marts 75 i Spentrup Sogn; S. af Boelsmd. Niels Christian F. og Hustru Ane Marie, f. Jensen; g. 9. Maj 06 m. Jensine Nonboe, f. 16. Aug. 86 i Randers. 1900—04 Brandmand i Randers; 04 Brandmester, Brandassistent og siden 30 Vicebrandinspektør smst. Siden 21 Formd. for Centralforeningen af Murermestre i Danmark; 01—28 Lærer v. Randers tekn. Skoles Dag- og Aftenskole; siden 22 Medl. af Hovedbestyrelsen for Dansk Arbejdsgiverforening; 21—25 Medl. af Randers Byraad; siden 31 Medl. af Bestyrelsen for Randers tekn. Skole. Har opført Tilbygningen til Randers Museum, Tilbygning til De gamles Hjem, Skanseteatret m. m.



Bengtsen, Johan Peter, Menig, Maler, 1. April 35 25 Aars Jubilæumstegn; f. 3. Marts 77 i Randers; S. af Maler Peter B. og Hustru Elisabeth, f. Pedersen Lindberg; g. 17. Maj 01 m. Hertha Petersen, f. 20 Nov. 78 i Randers. Siden 1. April 10 Brandmand i Randers.

Bjerregaard, Karl, Menig, Cigarmager; f. 20. Febr. 02 i Dohmer; S. af Grd.j. Rasmus Christensen og Hustru Kirstine, f. Bjerregaard; g. 6. Juni 26 m. Kirsten Marie Hansen, f. 4. Febr.



02 i Auning. Siden 1. Maj 34 Brandmand i Randers.



Christensen, Albert Holger Emil, Menig, Tømrer; f. 3. Juni 82 i Hørmested; S. af Teglbænder H. P. C. og Hustru Elisabeth, f. Christensen; g. 17. Aug. 07 m. Marie Jensen, f. 10. April 82 i Løvskaal. Siden 1. Juni 12 Brandmand i Randers.



Christensen, Knud Peter, Menig, Rulleforretning; f. 26. Maj 91 i Gjellerup; S. af Arbd. Peter Merrild C. og Hustru Ane Kirstine, f. Ottosen; g. 6. Juni 16 m. Maren Munkholm, f. 10. Jan. 87 i Skærup. Siden 1. Jan. 25 Brandmand i Randers. Siden 23 Medl. af Bestyrelsen for Haveselskabet »Nova«.



Christensen, Mogens, Brandassistent, Forretningsfører; f. 24. Aug. 84 i Rødding pr. Viborg;

S. af Grdj. Jakob C. og Hustru; g. 11. April 08 m. Jensine Oline Jensen, f. 14. Nov. 88 i Hindborg. 22—31 Brandmand i Randers; siden 31 Brandassistent smst.



Christiansen, Jens Christian Niels, Menig, Vandværksformand; f. 5. Nov. 71 i Spentrup; S. af Træskomd. Niels Christian C. og Hustru Nielsine, f. Spentrup; g. 6. Nov. 97 m. Karen Marie Würtz, f. 9. Sept. 76 i Havndal. Siden 16 Brandmand i Randers.

Frandsen, Rudolf Peter, Vicevagtformand, Sadelmager, 25 Aars Jubilæumstegn; f. 14. Juni 81 i Hvilsted; S. af Bagermester Frederik Melchior Frandsen og Hustru Marie Frandsen; g. 26. Nov. 01 m. Marie Kirstine Hansen, f. 18. Dec. 81 i Enslev. Brandmand i Randers; senere Vicevagtformand smst.



Frederiksen, Alfred Emil, Menig, Tømrer, 6. Juni 32 25 Aars Jubilæumstegn; f. 28. Dec. 81 i Randers; S. af Restauratør Carl F. og Hustru Ellen Kathrine, f. Kjær; g. 16. April 05 m. Nathalie Petersen, f. 17. Okt. 85 i Randers. Siden 1. Juni 07 Brandmand i Randers.



Hansen, Hans Christian, Menig, Tømrer; f. 2. Febr. 90 i Randers; S. af Murer Anders H. og Hustru Karen, f. Christensen; g. 17. Dec. 16 m. Julie Marie Andersen, f. 27. Jan. 92 i Langaa. Siden 1. Jan. 20 Brandmand i Randers. Siden

34 Medl. af Bestyrelsen for Randers Brandkorpsforening.



Isager, Anders, Menig, Tømrer; f. 7. Juli 90 i Ringkøbing; S. af Gartner Peter Isager og Hustru Kathrine, f. Høgshjerg; g. 8. Juni 21 m. Elna Marie Carlsen, f. 10. Sept. 97 i Randers. Siden 1. Aug. 30 Brandmand i Randers.



Jensen, Jens Christian, Menig, Tømrermester; f. 8. Jan. 84 i Gjerlev; S. af Tømrer Søren Jensen og Hustru Bodil, f. Poulsen; g. 5. Juni 10 m. Maren Andersen, f. 2. Okt. 85 i Faarup, Vindum. Siden 1. April 12 Brandmand i Randers.

Jensen, Jens Peter, Menig, Murer, 32 25 Aars Jubilæumstegn; f. 17. Okt. 77 i Ølst pr. Randers; S. af Arbejdsmand Rasmus J. og Hustru Josefine, f. Isaksdatter; g. 22. Okt. 03 m. Hansine Jensen, f. 24. Juni 82 i Vive pr. Hadsund. Siden 1. April 07 Brandmand i Randers.



Jensen, Jens Rasmussen, Menig, Museums-kustode; f. 26. Dec. 86 i Sall pr. Hammel; S. af Snedker Chr. J. og Hustru Ane Kirstine, f. Jørgensen; g. 11. Sept. 23 m. Signe Jensen, f. 6. Maj 94 i Dølby pr. Skive. Siden 1. Aug. 29 Brandmand i Randers.

Juel Nielsen, Niels, Reservesprøjtefører, Ma-skinarbejder, 29 25 Aars Jubilæumstegn; f. 25.



Dec. 74 i Skærup; S. af Husmd. Christian N. og Hustru Karen Marie, f. Poulsen; g. 11. Nov. 99 m. Petrea Marie Petersen, f. 28. Dec. 80. 03—25 Brandmand i Randers; siden 25 Resersprøjtefører smst.



g. 20. Nov. 32 m. Hedvig Marie Thomsen, f. 15. Okt. 12 i Storvorde Sogn. Siden 1. Juni 32 Brandmand i Randers. Siden 1. April 35 Kasserer i Dansk Kommunalarbejderforb., Randers Afd.



Kastrup, Lars Pedersen, Menig, Maskinarbejder; f. 23. Maj 1900 i Taanum pr. Randers; S. af Mejeribest. Karl Marius K. og Hustru Bodil Marie, f. Pedersen; g. 18. Nov. 22 m. Agnes Frederiksen, f. 7. Marts 03 i København. Siden 26 Brandmand i Randers. Siden 33 Medl. af Bestyrelsen for Randers Brandkorpsforening; siden 34 Revisor i Smede- og Maskinarbejernes Fagforening, Randers Afd.

Kondrup Nielsen, Martinus, Sprøjtefører, Tømrer, 28 25 Aars Jubilæumstegn; f. 8. Sept. 79 i Kondrup; S. af Tømrermester Nielsen K. og Hustru Ane, f. Kjær; g. 24. April 05 m. Ane Sofie Svendsen, f. 4. Febr. 66 i Svejstrup. 1. Okt. 03—1. April 08 Brandmand i Randers; siden 1. April 08 Sprøjtefører smst.

Lossin, Karl Hermann, Menig, Tømrer, 24. Nov. 34 25 Aars Jubilæumstegn; f. 10. Nov. 72 i Hamborg; S. af Tømrer Friedrich Wilhelm Albert L. og Hustru Emilie Augusta Louise, f. Liedtke; g. 3. Juli 98 m. Sofie Gotfredsen, f. 1. Okt. 71 i Koed. Siden 10. Nov. 09 Brandmand i Randers.

Madsen, Henry Petrus, Brandmand, Maskinarbejder; f. 8. Juli 01 i Randers; S. af Skrædermester Jørgen M. og Hustru Laura Sofie, f. Petersen; g. 14. Nov. 26 m. Sylvia Ingeborg Sørensen, f. 2. Juni 04 i Maribo. 1. Aug. 29 Brandmand i Randers. Siden 19 ansat ved Maskinfabrikken »Randers«.



Kløve, Mogens, Vagtformand, Mekaniker, f. 4. Juli 84 i Holbæk; S. af Fyrbøder Niels Pedersen K. og Hustru Anna, f. Mogensen; g. 10. Okt. 08 m. Marie Stude, f. 15. Aug. 86 i Aderstedt, Tyskland. 1. April 16—1. Okt. 31 Brandmand i Randers; siden 1. Okt. 31 Vagtformand smst. Siden 32 Medl. af Bestyrelsen for Randers Brandkorpsforening; siden 33 Medl. af Bestyrelsen for Randers Cyklehandlerforening.



Nielsen, Alexander Marius, Menig, Maler, 25 Aars Jubilæumstegn; f. 28. Sept. 72 i Randers; S. af Gartner Niels Nielsen Nørager og Hustru Kirstine Marie, f. Wendt; g. 10. Nov. 07 m. Jensine Elisabeth Nielsen, f. 22. Sept. 74 i Langkastrup, Virring Sogn. Siden 99 Brandmand i Randers.

Kløve, Robert Philip, Menig, Mekaniker; f. 9. Jan. 09 i Bielefeldt, Tyskland; S. af Mekaniker Mogens K. og Hustru Marie, f. Stude;

Nørgaard, Niels Sigfred Richardt, Menig, Arbejdsformand ved Randers Havnevæsen; f. 21. Maj 93 i Assens, Mariager; S. af Tømrer Karl N. og Hustru Dorthea; g. 5. April 17 m. Kristine



Madsen, f. 7. Marts 93 i Gjersted. Siden 29 Brandmand i Randers.



Marie Sofie Hartmann, f. 7. Juni 76 i Hobro. Siden 11. Nov. 04 Brandmand i Randers.



Nørgaard, Birk Peder, Reservechauffør, Chauffør; f. 17. Okt. 83 i Ikast; S. af Landmd. Peter Birk og Hustru Ane Jensine, f. Flø Petersen; g. 10. Marts 11 m. Kristine Marie Merrild, f. 12. Okt. 86 i Snebjerg. Siden 21 Reservechauffør i Randers Brandvæsen. Siden 35 Medl. af Kredsbestyrelsen for Kolonihaveforb., Randers Kreds.



Randrup, Niels Peter, Menig, Blikkenslagermester, 25 Aars Jubilæumstegn; f. 11. Juni 83 i Randers; S. af Ølhandler Jens Peter R. og Hustru Karoline, f. Nielsen; g. 18. Jan. 18 m. Anna Petersen, f. 24. Febr. 91 i Vorning. Siden 1. April 10 Brandmand i Randers.



Olsen, Peter Marius Alvinus, Korpsformand, Inkassator, 21. Okt. 21 25 Aars Jubilæumstegn; f. 22. Marts 75 i Randers; S. af Arbmd. Simon O. og Hustru Kristine, f. Olsen; g. 6. Sept. 95 m. Ane Kristine Rasmussen, f. 19. Marts 66 i Bønkel pr. Lamdrup. Siden 21. Okt. 96 Brandmand i Randers. Korpsformd. i Randers Brandvæsen.

Pedersen, Jens, Brandassistent, Arkitekt, f. 27. Sept. 76.

Petersen, Jens Peter, Menig, Maler, 11. Nov. 30 25 Aars Jubilæumstegn; f. 4. Marts 75 i Randers; S. af Skomagermester Søren Jensen P. og Hustru Mette Marie, f. Sørensen; g. 01 m.



Ravn, Johan Frederik Carøe, Menig, Maskinarbejder; f. 2. Juli 83 i Randers; S. af Købmd. Thomas Lillelund R. og Hustru Martine, f. Nielsen; g. 31. Maj 06 m. Helene Lassen, f. 22. Marts 81 i Aarhus. Siden 18 Brandmand i Randers. 32—33 Medl. af Bestyrelsen for Randers Brandkorpsforening.

Redder, Gjermand Ludvig, Menig, Snedker, 29 25 Aars Jubilæumstegn; f. 1. Okt. 80 i Hjorthede; S. af Møller Peter Ludvig R. og Hustru Mette Kristine, f. Germandsen; g. 6. Marts 04 m. Laursine Christensen, f. 21. Maj 75 i Sahl. Siden 1. April 04 Brandmand i Randers.

Sørensen, Søren Marius, Menig, Snedker; f. 21. Juli 81 i Randers; S. af Arbmd. Rasmus S. og Hustru Kirstine, f. Henriksen; g. 26. Marts 05 m. Ane Petersen, f. 14. Dec. 82 i Gimming. Siden 1. Juli 16 Brandmand i Randers. Siden

18 Medl. af Bestyrelsen for Snedkernes Fagforening.

Sørensen, Valdemar, Menig, Gørtler, 25 Aars Jubilæumstegn; f. 25. Jan. 81 i Randers; S. af Fiskehdlr. Aksel S. og Hustru Marie, f. Vilhelmsen; g. 19. April 07 m. Kathrine Møller, f. 17. Jan. 83 i Kahr. Siden 07 Brandmand i Randers.

Welløv, Jens, Brandassistent, Tømrermester; f. 29. Juni 80.

Wissing, Carl Christian Peter, Menig, Tjener, 1. Okt. 32 25 Aars Jubilæumstegn; f. 2. Juli 73 i Randers; S. af Skomager Andr. Laurits Hansen W. og Hustru Anna Elisabeth, f. Pettersson; g. 31. Okt. 17 m. Anna Andersen, f. 17. Febr. 92 i Kristrup. Siden 1. Okt. 07 Brandmand i Randers. Siden 07 Fanebærer for Randers Brandkorpsforening.

Winkler, Johannes August, Menig, Karetmager; f. 6. Jan. 89 i Mistrup, Levring Sogn; S.

af Smed Visti W. og Hustru Else Line, f. Erhardtens; g. 1. Sept. 12 m. Helene Poulsen, f. 25. Okt. 91 i Randers. Siden 1. April 13 Brandmand i Randers. 19—24 Medl. af Bestyrelsen for Karetmagernes Fagforening.



Wittrup Nielsen, Chresten, Menig, Fyrbøder; f. 14. Maj 96 i Rebild; S. af Tækkem. Carl Nielsen og Hustru Karen Marie, f. Wittrup; g. 14. April 27 m. Margrethe Møller, f. 16. Juni 98 i Randers. Siden 1. Aug. 29 Brandmand i Randers.

RAVSTED BRANDVÆSEN

Ravsted: Sognekommune i Tønder Amt. 1.205 Indbyggere.

Ravsted frivillige Brandværn er oprettet i 1898.

Styrken bestaar af 1 Kaptajn, 1 Stedfortræder og Sprøjtefører, 1 Stigefører og 20 Menige.

Der findes ikke fast Stationsvagt. Mandskabet tilkaldes pr. Telefon og ved Hornsignaler. Udrykningstid c. 6 Min.

Brandmateriel: 1 Haandtryksprøjte, som kan trækkes af en Automobilmotor, 1 mek. Stige m. m. Der raades over 210 m 2" Slange. Røgbeskyttelse: 2 Filtermasker.

7 Brandbrønde.

Ravsted Brandvæsen er ikke Oplandsbrandvæsen for andre Kommuner.

Brandvæsenet har c. 3 Udrykninger om Aaret.

Brandvæsenets aarlige Udgifter andrager c. 50 Kr.

Der findes c. 1.200 Indbyggere i det af Brandvæsenet dækkede Omraade.

Adresser og Telefoner:

Kaptajn: Købmand Gerth Lausen, Telf. 14.

Brandstation: Ravsted.

Alarmtelefon: »Ildebrand!«

Lausen, Gerth Andersen, Kaptajn, Købmand; 25 Aars Jubilæumstegn; f. 14. Febr. 78 i Bøgeskov, Sønderborg Amt; S. af Skrædermester Peter L. og Hustru Marie, f. Poppenhusen; g. 6.

Juli 24 m. Karen Nielsen; f. 1. Jan. 89 i Løgumgaard. 1. Sept. 03—19 Brandmand i Ravsted; siden 19 Kaptajn smst.; siden 29 Medl. af Ravsted Sogneraad.

RIBE BRANDVÆSEN

Ribe: Købstad i Ribe Amt. 6.144 Indbyggere.

Ribe Brandvæsen er oprettet den 1. April 1890.

Styrken bestaar af 1 Brandinspektør, 1 Brandassistent, 4 Straalelestre, 1 Maskinmester og 11 Menige.

Der findes ikke fast Stationsvagt. Mandskabet tilkaldes ved Klokker i Hjemmene. Udrykningstid c. 4 Min.

Brandmateriel: 2 Motorsprøjter (1100 M/L og 1000 M/L), 2 mek. Stiger (15 og 12 m)

m. m. Der raades over 600 m Slange (300 m 3" og 300 m 2"). Røgbeskyttelse: 5 Filtermasker.

50 Brandhaner, der staar under et Tryk af c. 2 Atm.

Ribe Brandvæsen er Oplandsbrandvæsen for *Lustrup, Tved, Tange, Ribe Mark og Sindsygehospitalet i Vester Vedsted*. Der er truffet Aftale om Katastrofehjælp med Esbjerg og Varde Brandvæsener.

Brandvæsenet har c. 10 Udrykninger om Aaret.

Kommunens samlede Udgifter til Brandvæsenet andrager aarligt c. 2.000 Kr. (Udgifter c. 2.300, Indtægter c. 300).

Der findes c. 6.500 Indbyggere i det af Brandvæsenet dækkede Omraade.

Adresser og Telefoner:

Brandinspektør: kgl. Vejer og Maaler H. F. Hansen, Tangevej 553, Telf. 285.

Assistent: Blikkenslagermester P. L. H. Petermann, Præstegade 383.

Kontor: Tangevej 553, Telf. 285.

Brandstation: Nørreportsgade.

Alarmtelefon: »Ildebrand!«

Hansen, Hans Frederik, Brandinspektør, kgl. Vejer og Maaler; f. 9. Febr. 74 i Ribe; S. af Bagermester Andreas Peter H. og Hustru Kathrine, f. Bolt; g. 24. Maj 03 m. Thora Hansen, f. 6. Jan. 82 i Ribe. 10—1. April 24 Brandassistent i Ribe; siden 1. April 24 Brandinspektør smst.



Petermann, Theodor Louis Max, Brandassistent, Blikkenslagermester; 25 Aars Jubilæumstegn; f. 22. Febr. 71 i Meiningen, Sachsen; S. af Grønthandler Hans Hager og Hustru Louise H.; g. 3. Juni 16 m. Magda Hallum, f. 16. Maj 94 i Straller. Brandmand i Ribe; 33 Straalemester; siden 32 Brandassistent smst.



Bech, Niels Jørgen Frederik, Menig, Skolebetjent; f. 10. Jan. 99 i Ribe; S. af Slagter Jørgen Frederik B. og Hustru Mine Andrea, f. Mikelsen; g. 19. Maj 23 m. Nielsine Marie Hansen, f. 31. Okt. 97 i Sønderho. Siden 25 Brandmand i Ribe; siden 32 Formand for Arbejder-Sang-

foreningen; siden 32 Sekretær i Ribe Brandkorpsforening.



Blom, Niels Peter, Straalemester, Murermester; f. 25. Nov. 82 i Semen; S. af Bygmester Christian B. og Hustru Anna, f. Pedersen; g. 20. Okt. 07 m. Ingeborg Kiholm, f. 10. Nov. 84 i Lostrup. 10—25 Brandmand i Ribe; siden 25 Straalemester smst.

Christensen, Christian Jakobsen, Straalemester, Tømrer; f. 18. Nov. 78 i Ribe; S. af Smed Hans C. og Hustru Mette Kirstine, f. Outzen; g. 21. Okt. 02 m. Jakobine Magrethe Jakobsen, f. 11. Sept. 80 i Ribe. Brandmand i Ribe, senere Straalemester smst; Medl. af Byraadet.



Christiansen, Frantz Nielsen, Menig, Murer; f. 4. Dec. 84 i Tved; S. af Murer og Tømrer Christian P. C. og Hustru Maren, f. Hansen; g. 13. Maj 11 m. Frida Sofie Christensen, f. 9.

Marts 88 i Ribe. Siden 21 Brandmand i Ribe; siden 1. Juni 31 Formand og Kasserer for Murerne Fagforening.

Damgaard-Sørensen, Peter, Menig, Murer; f. 10. Jan. 98 i Ribe; S. af Arbejdsmand Peter D.-S. og Hustru Kathrine D.-S.; g. 3. Nov. 23 m. Kristine Sørensen, f. 1. Okt. 96 i Varde. Siden 25 Brandmand i Ribe; Medl. af Bestyrelsen for Murerne Fagforening.



Hansen, Harry Carl, Menig, Snedker; f. 1. Okt. 82 i Helsingør; S. af Bestyrer L. H. og Hustru Caroline, f. Petersen; g. 30. Maj 09 m. Kristine Laursen, f. 14. April 88 i Ribe. Siden 1. April 16 Brandmand i Ribe; siden 6. Jan. 11 Kasserer for Snedkernes Fagforening.

Hansen, N. P., Brandmand, Tømrer, f. 7. Dec. 79.



Hansen, Peter Marius, Maskinpasser, Mekaniker; f. 16. Dec. 81 i Gudum; S. af Rokkedrejser Hans Peter H. og Hustru Maren, f. Jensen-Dahl; g. 1. Febr. 18 m. Mariane Drongesen, f. 19. Febr. 96 i Hillerup. Siden 27 Brandmand i Ribe.



Jungnitsch, Oscar Hermann, Menig, Murer; f. 8. April 95 i Hamborg; S. af Snedker Hermann J. og Hustru Maria, f. Schmuk; g. 13. Aug. 21 m. Alvilde Krebs, f. 2. Jan. 02 i Ribe. Siden 29 Brandmand i Ribe.



Madsen, Niels, Maskinmester, Smed; 32 25 Aars Jubilæumstegn; f. 12. Nov. 75 i Kolding; S. af Vognmand Niels M. og Hustru Sofie, f. Jensen; g. 2. April 97 m. Dorthea Henrichsen, f. 2. April 77 i Esbjerg. Siden 07 Maskinmester i Ribe Brandvæsen.

Nielsen, L., Brandmand, Maler; f. 2. Okt. 99.

Nørholm, Valdemar, Menig, Tømrer; f. 22. Juni 83 i Darum; S. af Skomager Carl N. og Hustru Jakobine, f. Thomsen; g. 22. April 10 m. Frandsine Andersen, f. 17. Maj 84 paa Ribe Mark. Siden 20 Brandmand i Ribe.

Petersen, P., Brandmand, Smed; f. 20. Juni 95.



Steinbach, Valdemar Heinrich Vilhelm Jakob, Straalemester, Murermester; 32 25 Aars Jubilæumstegn; f. 18. Jan. 74 i Kbhvn.; S. af Murer Julius S. og Hustru Louise S.; g. 2. Nov. 01 m. Maren Toft, f. 27. Juni 77 i Ribe. Siden 04 Straalemester i Ribe; siden 20 Skuemester ved Murerne Svendepøver.

Sørensen, J., Straalemester, Blikkenslager; f. 15. Marts 83.



Sørup, Thomas Kristian, Menig, Karetmager; f. 1. Aug. 80 i Billum; g. m. Marie Schmidt, f. 18. April 76 i Ribe. Brandmand i Ribe.

RINGE BRANDVÆSEN

Ringe: Sognekommune i Svendborg Amt. 3.878 Indbyggere.

Ringe kommunale Brandvæsen er oprettet den 1. Januar 1934.

Styrken bestaar af 1 Brandinspektør, 1 Underassistent og 6 Menige.

Den faste Stationsvagt bestrides af Falcks Redningskorps, med hvilket der er Samarbejde. Mandskabet tilkaldes pr. Telefon.

Brandmateriellet faas fra Redningskorpset, dog saaledes, at Brandvæsenet selv ejer 1 mek. Stige, Oprydningsværktøj, samt 2 Røgmasker.

Der findes 10 Sugebrønde.

Ringe Brandvæsen er ikke Oplandsbrandvæsen for andre Kommuner.

Brandvæsenet har c. 12 Udrykninger om Aaret.

Kommunens samlede Udgifter til Brandvæsenet andrager aarligt c. 2.500 Kr.

Der findes c. 4.000 Indbyggere i det af Brandvæsenet dækkede Omraade.

Adresser og Telefoner:

Brandinspektør: Boghandler M. Berthelsen, Algade 56, Telf. 125.

Underassistent: Blikkenslagermester G. Jensen, Søvej 8, Telf. 120.

Brandstation: Ringe, Telf. 120.

Alarmtelefon: »Ildebrand!«



Berthelsen, Martinus, Brandinspektør, Boghandler; f. 20. Marts 87 i Skagen; S. af Fisker Niels Peter B. og Hustru Hanne, f. Christensen; g. 29. Dec. 12 m. Meta Nielsen, f. 1. Nov. 90 i Middelfart. 1. Okt. 33 Brandinspektør i Ringe; Medlem af Bestyrelsen for Ringe Industriforening og Formd. for Ringe Herbergsforening; Revisor i Ringe Hotel.

Jensen, Sofus Edvard August Gerhardt, Underassistent, Blikkenslagermester; f. 19. Maj 90 i Ringe; S. af Blikkenslagermester Jens Hansen J. og Hustru Victoria Alexandra, f. Stolberg; g. 18. April 12 m. Alfrida Johanne Karlsen, f. 24. Aug. 91 i Ringe. 1. Jan. 34 Underassistent i Ringe; 15 Eksamen som Gas- og Vandmester.



Nielsen, Niels, Brandmand, Forpagter; f. 20. Okt. 95 i Ellested; S. af Teglblænder Karl N. og Hustru Marie Kirstine, f. Pedersen; g. 22. Nov. 22

m. Meta Pedersen, f. 11. Juni 96 i Eg-Tved Sogn, Randers Amt. 1. Juli 35 Brandmand i Ringe; siden 13. Juni 35 Formand for Ringe Sygekasse.

Olsen, Jens Peder, Brandmand, Tømrer; f. 26. Nov. 90 i Valore; S. af Husmd. Hans O. og Hustru Karen Andersen; g. 14. Maj 16 m. Anna Rasmussen, f. 9. Okt. 94 i Nr. Søby (død 9. Sept. 33). Vallekilde Højskole 13—14; Form. og Kasserer f. Tømrernes Fagforen. 1. Jan. 34 Brandmand i Ringe.

Rasmussen, Rasmus Peder Chr., Brandmand, Arbejdsmand; f. 14. Maj 89 i Svendborg; S. af Arbejdsmand Knud R. og Hustru Jensine, f. Pedersen; g. 30. Jan. 12 m. Kirstine Marie Jakobsen Skerning, f. 23. April 90 i Ringe. 1. Jan. 34 Brandmand i Ringe.



Rasmussen, Mads Hansen, Brandmand, Smedemester; f. 17. Marts 86 i Svendborg; S. af Arbejdsmand Knud R. og Hustru Jensine, f. Pedersen; g. 16. Okt. 08 m. Marie Kirstine Hansen, f. 21. April 83 i Ringe. 1. Jan. 34 Brandmand i Ringe; siden 29 Medlem af Hovedbestyrelsen i Højrupkredsens radikale Vælgerforening; siden 31 Kredsformand i Smedemesterforeningen.

Rasmussen, Marius Sofus Alfred, Brandmand, Tømrer; f. 2. Febr. 99 i Brahetrolleborg; S. af Hovmester Peter R. og Hustru Dorthea, f. Nielsen; g. 30. Okt. 26 m. Maren Katrine Elisabeth Frederiksen, f. 13. Okt. 98 i Faaborg. Siden 33 Brandmand i Ringe.

RINKENÆS BRANDVÆSEN

Rinkenæs: Sognekommune i Aabenraa Amt. 1.634 Indbyggere.

Rinkenæs frivillige Brandværn er oprettet den 1. Marts 1890.

Styrken bestaar af 1 Kaptajn, 3 Afdelingsførere, 3 Stedfortrædere og 23 Mand.

Der findes ikke fast Stationsvagt. Mandskabet tilkaldes ved Hornsignaler. Udrykningstid c. 8 Min.

Brandmateriel: 1 Motorsprøjte, 1 Haandtryksprøjte m. m. Der raades over 360 m 2" Slange.

3 Brandhaner, der staar under et Tryk af c. 2½ Atm.

Rinkenæs Brandvæsen er ikke Oplandsbrandvæsen for andre Kommuner.

Brandvæsenet har 2—3 Udrykninger om Aaret.

Brandvæsenets aarlige Udgifter andrager c. 500 Kr.

Der findes c. 1.700 Indbyggere i det af Brandvæsenet dækkede Omraade.

Adresser og Telefoner:

Kaptajn: Bygmester Jørgen Rose.

Alarmtelefon: »Ildebrand!«

Rose, Jørgen, Kaptajn, Bygmester, 25 Aars Jubilæumstegn; f. 16. April 80 i Bækken, Rinkenæs Sogn; S. af Murer Hans Jensen R. og Hustru Cathrine, f. Toft; g. 25. Sept. 11 m. Louise Marie Thomsen, f. 12. Maj 85 i Rinkenæs. 1. Juni 10 Brandmand, 19. Marts 19 Stigefører; 19. Marts 30 Kaptajn i Rinkenæs friv. Brandv.; fra 22 Vurderingsformd. f. den alm. Brandforsikr.; Jernkorset 2. Kl.

Boll, Hermann Andreas, Brandmand, Arbejder; f. 3. Juli 05 i Trappen; S. af Gartner Hermann B. og Hustru Cerine, f. Asmussen; g. 6. Sept. 31 m. Rigmor Nielsen, f. 28. Okt. 08 i Ølgod. 24. Juli 32 Brandmand i Rinkenæs friv. Brandv.

Bruhn, Hans, Sprøjtefører, Mekaniker; f. 20. Febr. 1897 i Rinkenæs; S. af Fisker Lorenz B. og Hustru Anemarie, f. Lorenzen; g. 20. Juni 27 m. Petra Hansen Bohlbro, f. 27. Jan. 1900 i Varnæs. 16. Febr. 22 Brandmand i Rinkenæs friv. Brandv.



Bønning, Fritz Detlef Henrik, Hornist, Arbejder; f. 16. April 91 i Alnor, Graasten; S. af Sofie B. 2. Nov. 21 Musiker i Rinkenæs friv. Brandv.

Christensen, Hans Jørgen, Brandmand, Fisker; f. 12. Nov. 99 i Trappen; S. af Fisker Hans C. og Hustru Charlotte, f. Torkildsen; g. 28. Maj 22 m. Marie Dorothea Hansen, f. 16. Juni 97 i Egersund. 1. Okt. 24 Brandmand i Rinkenæs friv. Brandv.

Christensen, Jens Peter, Musiker og Sanitæter, Arbejder; f. 27. Febr. 96 i Egersund; S. af Arbejder Emil C. og Hustru Chatarine, f. Svennesen; g. 24. April 21 m. Sofie Christine Christensen, f. 28. Aug. i Riis. 13. Maj 22 Musiker i Rinkenæs friv. Brandv.

Christensen, Max, Brandmand, Arbejder.

Christensen, Nic. Poul W., Musiker, Hønserejer; f. 15. April 1900 i Rinkenæs; S. af Christian C. og Hustru Anna, f. Petersen; g. 1. Dec. 22 m. Kätty Faldersen, f. 10. Okt. 99 i Tyskland. 11. Juni 26 Brandmand og Musiker i Rinkenæs friv. Brandv.

Christensen, Wilhelm, Brandmand, Arbejder; f. 26. April 09 i Egersund; S. af Arb. Chr. C. og Hustru Anna, f. Petersen. 11. Marts 34 Brandmand i Rinkenæs friv. Brandv.

Fedderson, Hans, Stedfortræder for Stigeførelen, Murer.



Gaster, Wilhelm, Brandmand, Arbejder; f. 3. Dec. 03 i Rinkenæs; S. af Arbejder Wilhelm G. og Hustru Marie, f. Petersen; g. 21. Febr. 31 m. Katharine Sandbeck, f. 6. Jan. 11 i Broager. 1. Juni 34 Brandmand i Rinkenæs friv. Brandv.

Gram, Peder, Musiker, Overgendarm; f. 13. Nov. 95 i Tobøl-Fovling Sogn; S. af Smed Andreas G. og Hustru Kirstine, f. Bennedsen; g. 21. Okt. 21 m. Ingeborg Sørensen, f. 12. Nov. 02 i Hølebøl. 1. Nov. 22 Musiker i Rinkenæs friv. Brandv.

Hansen, Asmus, Brandmand, Arbejder; f. 16. Maj 05 i Sandager; S. af Gartner Peter H. og Hustru Anne Margrethe, f. Seest; g. 11. Okt. 29 m. Anna Hansen, f. 8. Sept. 08 i Asserballe. 8. Nov. 31 Brandmand i Rinkenæs friv. Brandv.; 1. Maj 32 Trommeslager smst.

Hansen, Carl, Brandmand, Skomagermester; f. 7. Sept. 01 i Bolderslev; S. af Husmand Chr. P. H. og Hustru Jensine, f. Jensen; g. 30. Juni 26 m. Anne Cathr. Ahrends, f. 13. Sept. 03 i Starup. 17. Marts 32 Brandmand i Rinkenæs friv. Brandv.

Hansen, Hans Christian, Musiker, Tømrer; f. 2. Maj 12 i Sandager pr. Rinkenæs; S. af Gartner Peter H. og Hustru Margrethe, f. Seest. 15. Febr. 35 Musiker i Rinkenæs friv. Brandv.

Hansen, Peter, Æresmedlem, Gartner; 2 Hæderstegn for 25 Aar; f. 22. Maj 71 i Villerup Sogn; S. af Arbejder Jes Peter H. og Hustru Elise, f. Petersen; g. 11. Juni 97 m. Anne Margrethe Nielsen Seest, f. i Horseby-Egevad Sogn 3. Nov. 99 Medl. af Sprøjteafd. i Rinkenæs friv. Brandv.; 19. Marts 03 Saniteter; Okt. 04 Musiker smst.

Jessen, Herman Frederik, Brandmand, Arbejder; f. 5. Febr. 99 i Bøstrose, Rinkenæs Sogn; S. af Arbejder Hans J. og Hustru Henriette, f. Pitzek; g. 18. Okt. 21 m. Helene Margrethe Thomsen, f. 26. Juli 02 i Klein Wollstrup, Kr. Flensborg. 1. Marts 25 Brandmand i Rinkenæs friv. Brandv. Æreskors for Frontkæmpere.

Johannsen, Carl Gustav Adolph, Brandmand, Slagtermester; f. 19. Dec. 1900 i Egersund; S. af Arbejder Carsten Claus J. og Hustru Marie Magdalene, f. Johannsen; g. 27. Maj 28 m. Chartriene Reinecker, f. 22. Okt. 04 i Egersund. 15. Maj 23 Brandmand i Egersund friv. Brandv.; 23 overgaaet til Rinkenæs friv. Brandv.

Jørgensen, Hinrik Nicolai, Overbrandmand, Landmand; f. 12. Juli 89 i Bækken; S. af Skomagermester Johann J. og Hustru Cecilie Marie, f. Hansen; g. 14. Juni 12 m. Nikoline Andersen, f. 22. Aug. 85 i Ikast. 2. Sept. 23 Brandmand i Rinkenæs friv. Brandv.

Jessen, Lorenz, Brandmand, Chauffør; f. 23. Juli 05 i Rønshoved; S. af Skipper Hans J. og Hustru Anna Marie, f. Petersen; g. 28. Sept. 28 m. Louise Elisabeth Frida Tschöpe, f. 7. Juli 07 i Rise. 14. Okt. 27 Brandmand i Rinkenæs friv. Brandv.

Kiel, Peter, Æresmedlem, Arbejder; 25 Aars Jubilæumstegn; f. 25. Aug. 69 i Rinkenæs; S. af Arbejder Christian Clausen K. og Hustru Metta Chrestine, f. Schmidt; g. 16. Febr. 95 m. Anna Christine Simonsen, f. 7. Aug. 60 i Langsted, Kr. Slesvig. 4. Maj 03 Brandmand i Rinkenæs friv. Brandv.; 23—30 Kaptajn og Fører for Værnet. Tysk Krigsærekers for Frontkæmpere.

Kramer, Otto, Æresmedlem, Skræder.

Lorenzen, Hans Wilhelm, Sekretær og Kasserer, Fisker; 25 Aars Jubilæumstegn; f. 6. Dec. 84 i Rinkenæs; S. af Fisker Hans Peter L. og Hustru Sophie, f. Weisbrot; g. 15. Aug. 15 m. Pauline Hansen, f. 3. Sept. 94 i Broager. 1.

Nov 02 Sekretær og Kasserer for Rinkenæs friv. Brandv.; 30 Brandassistent smst.

Mathisen, Heinrich, Sprøjtefører, Slagtermester.

Mathisen, Lorenz, Brandmand, Arbejder.

Mathisen, Mathias, Brandmand, Arbejder.

Nielsen, Waldemar Eduard, Brandmand, Aalrøgeriarbejder; f. 4. Marts 02 i Strand; S. af Murer Hans H. N. og Hustru Anna Maria, f. Peppel. 17. Marts 32 Brandmand i Rinkenæs friv. Brandv.

Nissen, August Friedrich, Musiker, Arbejdsmand; f. 27. Sept. 99 i Soldrup, Tønder Amt; S. af Arbejder Martin Peter N. og Hustru Frieda Bothilde, f. Nordmann; g. 22. Juni 22 m. Mette Catrine Figge, f. 18. Marts 97 i Aarup, Aabenraa. 5. Juli 31 Musiker i Rinkenæs friv. Brandv. Tysk Jernkors II. Kl.

Normand, Carl, Brandmand, Købmand.

Paulsen, Arnold, Stigefører, Murer.

Petersen, Jens, Musiker, Mekaniker; f. 10. Jan. 10 i Knudsmøi; S. af Fisker Peter P. og Hustru Marie, f. Asmussen. 1. Jan. 35 Musiker i Rinkenæs friv. Brandv.

Petersen, Peter, Musiker, Fisker; 2 Jubilæumstegn; f. 6. Jan. 81 i Rinkenæs; S. af Teglmester Rasmus P. og Hustru Christine, f. Lambertsen; g. 1. Maj 09 m. Marie Asmussen, f. 14. Febr. 87 i Flensborg. 1. Nov. 02 Musiker i Rinkenæs friv. Brandv.

Petersen, Peter, Brandmand, Toldbetjent.



Schmidt, Villiam, Brandmand, Arbejder; f. 9. Juni 02 i Vamdrup; S. af Husmand Claus S. og Hustru Mette Marie, f. Jørgen; g. 24. Sept. 24 m. Marie Christine Christensen, f. 16. Dec. 97 i Rinkenæs. 12. Febr. 27 Brandmand i Rinkenæs friv. Brandv.

Souberg, Peter, Brandmand, Arbejder.

Sørensen, Hans Asmus, Brandmand, Smed; f. 11. Juli 09 i Bækken; S. af Maskinbygger Iver S. og Hustru Helene, f. Charstensen; g. 5. Juni 33 m. Martha Jakobsen, f. 8. Aug. 09 i Kolding. 24. Juli 32 Brandmand i Rinkenæs friv. Brandv.

Thomsen, Peter, Kapelmester, Musiker; f. 9. April 82 i Rendsborg; S. af Peter T. og Hustru Magda, f. Bertalatus; g. 3. Maj 27 m. Anna, f. Kropp. 10. Marts 24 Kapelmester i Rinkenæs friv. Brandv.; Musiklærer.

RINGKØBING BRANDVÆSEN

Ringkøbing. Købstad i Ringkøbing Amt. 4047 Indbyggere.

Ringkøbing Brandvæsen er oprettet den 1. April 1918.

Styrken bestaar af 1 Brandinspektør, 1 Assistent og 12 Menige.

Der findes ikke fast Stationsvagt. Mandskabet tilkaldes ved Klokker i Hjemmene, som alarmeres direkte fra 4 Alarmskabe. Udrykningstid 7—8 Min.

Brandmateriel: 1 Motorsprøjte (1200 M/L), 1 mek. Stige (16 m) m. m. Der raades over 800 m Slange (230 m 3" og 570 m 2"). Røgbeskyttelse: 7 Filtermasker.

65 Brandhaner, der staar under et Tryk af c. $2\frac{1}{2}$ —3 Atm.

Ringkøbing Brandvæsen er ikke Oplandsbrandvæsen for omliggende Kommuner.

Brandvæsenet har c. 4 Udrykninger om Aaret.

Kommunens samlede Udgifter til Brandvæsenet andrager aarligt c. 6400 Kr.

Der findes c. 4000 Indbyggere i det af Brandvæsenet dækkede Omraade.

Adresser og Telefoner:

Brandinspektør: Tømremester A. C. Kjærgaard, Enighedsvej 3, Telf. 236.

Assistent: Murermester J. Sivertsen, Østergade.

Kontor: Enighedsvej 3, Telf. 236.

Brandstation: Nørregade, Telf. 354.

Alarmtelefon: »Ildebrand!«

Desuden findes der 4 offentlige Brandmeldere.



Kjærgaard, Anders Christian, Brandinspektør, Tømremester; f. 19. Okt. 78 i Lemvig; S. af Tømremester Andreas Kjærgaard og Hustru Maren, f. Knudsen; g. 2. Maj 04 m. Juliane Marie Andersen, f. 28. Marts 80 i Ringkøbing. 06—1. Jan. 16 Brandmand i Ringkøbing; siden 1. Jan. 16 Brandinspektør smst. 13—21 Medl. af Ligningskomm. 21—33 Medl. af Ringkøbing Byraad.



Bank, Peter Petersen, Brandmand, Blikkenslager; f. 15. Marts 85 i Ringkøbing; S. af Skomager Chr. B. og Hustru Kristine, f. Thybo; g. 5. Dec. 08 m. Laura Olsen, f. 12. Juni 88 i Ringkøbing. Siden 1. April 18 Brandmand i Ringkøbing.



Sivertsen, Jens, Brandassistent, Murermester; f. 17. Dec. 87 i Ringkøbing; S. af Avlsbruger Jens Sivertsen og Hustru Ane Kristine, f. Andersen; g. 23. Okt. 14 m. Kristine Frandsen, f. 19. April 86 i Hou St. Siden 1. Jan. 18 Brandassistent i Ringkøbing. Siden 25 Medl. af Ringkøbing Byraad.



Hansen, Jacob Theodor, Brandmand, Tømrer; f. 3. Nov. 86 i Møborg; S. af Arbmd. Carl Chr. H. og Hustru Anna Hansen; g. 4. Juli 24 m.

Kristine Nielsen, f. 1. Okt. 85 i Meirup. Siden 1. Jan. 18 Brandmand i Ringkøbing. Siden 21 Kasserer for Tømrrernes Fagforening.



Hansen, Johannes, Brandmand, Murer; f. 13. Nov. 82 i Vissenbjerg; S. af Grdm. Rasmus H. og Hustru Margrethe, f. Christensen; g. 27. Okt. 12 m. Mathilde Christensen, f. 13. Febr. 93 i Skern. Siden 1. April 18 Brandmand i Ringkøbing.

Juelsgaard, Arne, Brandmand, Smed; f. 21. Aug. 12 i Ringkøbing; S. af Gasafleser Christian J.; g. 34 m. Marie Grydgaard. Siden 34 Brandmand i Ringkøbing.

Madsen, Hans Christian, Brandmand, Murer; f. 1. Juni 90 i Ringkøbing; S. af Arbmd. Hans Peter M. og Hustru Maren, f. Jensen; g. 1. Juni 11 m. Marie Vang, f. 4. Febr. 82 i Sdr. Nissum. Siden 21 Brandmand i Ringkøbing. Siden 33 Medl. af Ligningskomm. i Ringkøbing; siden 33 Medl. af Brandkomm. smst.



Møller, Jens Munksgaard, Brandmand, Tørmester; f. 18. Okt. 85 i Ramme; S. af Tørmester Chr. M. og Hustru Else, f. Jensen; g. 1. Juni 16 m. Elly Christensen, f. 3. Maj 86 i Lem. Siden 1. Jan. 18 Brandmand i Ringkøbing.



Nielsen, Johan Andreas Frederik, Brandmand, Snekermester; f. 7. Jan. 76 i Ringkøbing; S.

af Slagter Lars Junius N. og Hustru Kirstine, f. Willadsen; g. 27. Sept. 03 m. Theodora Elisa Isabella Jensen, f. 1. Dec. 76 i Køge. Siden 1. Jan. 18 Brandmand i Ringkøbing.

Pedersen, Jacob, Brandmand, Smed; f. 14. Sept. 84.



Pedersen, Thomas Andreas, Brandmand, Murer; f. 28. Maj 87 i Tvis; S. af Husmd. Andreas P. og Hustru Kathrine, f. Thomsen; g. 4. Sept. 14 m. Elisabeth Nielsen, f. 20. Juli 84 i Meirup. Siden 1. April 18 Brandmand i Ringkøbing. Siden 27 Kasserer for Mureres Fagforening og siden 33 Formd. for samme; siden 33 Medl. af Ringkøbing Byraad; 23—33 Medl. af Ligningskomm.



Petersen, Peter Chr., Brandmand, Tømrer v. Statsbanerne; f. 29. Juli 82 i Nr. Felding; S. af Tømrer Chr. P. og Hustru Henrikke, f. Pølsgaard; g. 14. Maj 15 m. Laura Kristine Jensen, f. 12. Nov. 95 i Simmelkjær. Siden 1. April 23 Brandmand i Ringkøbing.



Thygesen, Jens, Brandmand, Murer; f. 10. Dec. 86 i Husby; S. af Grdj. Jens Peder T. og Hustru Mariane, f. Andersen; g. 21. Juli 14 m. Nikoline Nielsen, f. 6. Okt. 89 i Rindum. Siden 1. April 25 Brandmand i Ringkøbing.

RINGSTED BRANDVÆSEN

Ringsted. Købstad i Sorø Amt. 6.392 Indbyggere.

Ringsted Brandvæsen er oprettet Aar 1900.

Styrken bestaar af 1 Brandinspektør, 3 Assistenten og 14 Brandmænd.

Der findes ikke fast Stationsvagt. Mandskabet tilkaldes ved Klokker i Hjemmene. Udrykningstid c. 5 Min.

Brandmateriel: 1 Automobilsprøjte, 2 Haandtryksprøjter, 1 mek. Stige m. m. Der raades over 1.200 Slange.

Brandvæsenet har c. 10 Udrykninger om Aaret.

Adresser og Telefoner:

Brandinspektør: Tømrermester *H. P. Hansen*, Næstvedvej 34, Telf. 282.

Brandassistent: Tømrerformand *C. C. Jørgensen*, Telf. 714.

Hansen, Hans Peter, Brandinspektør, Tømrermester; f. 2. Juni 75 i Ringsted; S. af Tømrerm. Jens H. og Hustru Kirstine, f. Hansen; g. 1. Maj 04 m. Karen Marie Rasmussen, f. 28. Sept. 79 i København. 1. Jan. 05 Brandmand i Ringsted; siden 1. April 29 Brandinspektør smst.; siden 18 Formd. for Centralfor. af Tømrerm. i Danmark, Ringsted Afd.



Jørgensen, Carl Christian, Vicebrandinspektør, Tømrerformand; f. 4. Feb. 85 i Ringsted; S. af Skomagemester Vilhelm J. og Hustru Sofie, f. Hansen; g. 22. Okt. 10 m. Anna Pedersen, f. 31. Maj 88 i Fuldbby. 1. Okt. 11 Brandmand i Ringsted; 1. April 14 Assistent; 1. Jan. 30 Vicebrandinspektør smst.; 18—27 Fmd. for Tømrernes Fagforening.



Andersen, Viggo Klang, Brandmand, Kommunearbejder; f. 27. Dec. 07 i Ringsted; S. af Vejmd. Vilhelm A. og Hustru Andrea, f. Klang; g. 15. Maj 32 m. Cleo Larsen, f. 14. Juni 03 i København. siden 1. Okt. 33 Brandmand i Ringsted; 26—28 Formd. i Bestyrelsen for »Selskabelig Forening«; 32—33 i Bestyrelsen for Ringsted Idrætsforenings Kriketafd.

Danmarks Brandvæsener.



Andersen, Vilhelm, Brandmand, Vejmand; f. 20. Marts 81 i Valsølle Sogn; S. af Skræder Christen A. og Hustru Mette, f. Jønsson; g. 29. April 04 m. Andrea Andersen, f. 3. Dec. 83 i Haraldsted. Siden 1. Marts 08 Brandmand i Ringsted; 15—24 Formd. for Dansk Arbejdsmandsforbunds, Ringsted Afd.; siden 15 Desinfektør; 25 Formd. for Fælles-Fag og Arbejderforening for Ringsted & Omegn; 14—22 Medl. af Ringsted Ligningskomm.; 14 i Bestyrelsen for Ringsted socialdem. Forening; 17—25 i Bestyrelsen for Det kommunale Arbejdsanvisningskontor i Ringsted; 25—33 Medl. af Ringsted Værgeraad.

Christiansen, Oluf, Brandmand, Murer; f. 2. Okt. 65.



Hansen, Hans Jakob, Brandmand, Murermeister; f. 29. Jan. 73 i Roskilde; S. af Formd. Jacob H. og Hustru Ane Marie, f. Sørensen; g. 12. Juli 96 m. Ane Marie Nielsen, f. 7. Marts 75 i Sorø. 1. Jan. 05 Brandmand i Ringsted; 06—10 Medl. af Bestyrelsen for Den statsanerk. Sygekasse; 09—10 Formd. for Murnernes Fagforening, Ringsted Afd.



Hansen, Hans Peter Laurits, Brandmand, Tømrer; f. 27. Jan. 84 i Farringløse; S. af Møllersvend Niels H. og Hustru Frederikke, f. Henriksen; g. 11. April 14 m. Anna Olsen, f. 19. Juni 86 i Larvik, Norge. Siden 1. April 22 Brandmand i Ringsted.



Brandmand i Ringsted; 05—08 i Best. for Den anerk. Sygekasse af 1897.



Hansen, Lars Christian, Brandmand, Chauffør; f. 2. Okt. 94 i Kværkeby; S. af Fodermester Niels H. og Hustru Anna, f. Persson; g. 20. Jan. 24 m. Ingrid Jacobsen, f. 20. Juli 04 i Ringsted. Siden 1. April 32 Brandmand i Ringsted; siden 34 Formd. for Røde Kors Samariterkolonne, Ringsted; i siden 34 i Bestyrelsen for Dansk Røde Kors, Ringsted Afd.



Johansen, Emil Tscherning, Brandassistent, Montør; f. 20. Maj 71 i Stege; S. af Bogtrykker Søren Chr. J. og Hustru Eleonora f. Petersen; g. 30. Juli 97 m. Caroline Petersen, f. 13. Maj 73 i Sakskøbing. Siden 1. Juli 09 Brandmand i Ringsted; siden 11 Næstform. i Ringsted Haandværkeres Begravelseskasse; 14—15 i Best. for Dansk Smede- og Maskinarbejder Forbund.



Jensen, Valdemar Emil, Brandmand, Murer; f. 1. Feb. 86 i Ringsted; S. af Skomager Jens J. og Hustru Ane, f. Petersen; g. 3. Juli 06 m. Marie Hansen, f. 28. Aug. 85 i Kværkeby. 07—09 Brandmand i Ringsted; fra 1. Aug. 12 atter Brandmand smst.; 06—09 i Best. for Socialdemokratisk Forening; 06 i Best. for Sangforeningen Skjald; 07—08 i Best. for Murerne Fagforening.

Jeppesen, Jeppe Jensen, Brandmand, Model-snedker; f. 31. Juli 75 i Nr. Højrup; S. af Smedemester Jens J. og Hustru Karen Marie, f. Jørgensen; g. 15. Nov. 98 m. Sofie Marie Jeppesen, f. 28. Marts 75 i Sandby. Siden 1. Okt. 10

Johansen, Ernst, Brandassistent, Mekaniker; f. 2. Okt. 90 i Taastrup; S. af Brygger Chr. J. og Hustru Emma, f. Scharbou; g. 7. Juni 14 m. Valborg Andersen, f. 18. Juli 91 i Haraldsted. Siden 1. Jan. 23 Brandmand i Ringsted.

Mønsted, August Haagen, Sprøjtefører, Vognmand, Kørelærer; f. 1. Juli 89 i Kbhvn.; S. af Værkfører Carl Johan M. og Hustru Johanne, f. Larsen; g. 1. Feb. 14 m. Agnes Jørgensen, f. 24. Marts 92 i Slagelse. Siden 1. Jan. 22 Brandmand i Ringsted; siden 28 Form. for Midtsjællands Kørelærerforening.



Nielsen, Jørgen, Brandmand, Arbejdsmand; f. 5. Sep. 65 i Ringsted; S. af Tømrer Søren N. og

Hustru Bodil, f. Larsen; g. 7. Okt. 91 m. Kristine Rasmussen, f. 29. Feb. 69 i Sneselev. Siden 08 Brandmand i Ringsted.



Olsen, Westergaard, Niels, Brandmand, Kasernearbejder; f. 22. Marts 02 i Merløse; S. af Pakmester Anders Mouritz O. og Hustru Hedvig, f. Mortensen; g. 31. Dec. 26 m. Anna Jensen, f. 28. Nov. 08 i Sønderup. Siden 1. April 29 Brandmand i Ringsted; siden 35 i Best. for Ringsted Samariterkolonne; 35 i Best. for Ringsted Svømmeklub.

Schefferling, Carl, Brandmand, Murer; f. 24. Juni 89 i Ringsted; S. af Murer Bernhard S. og Hustru Anna, f. Abrahamson; g. 28. Maj 15 m. Elisabeth Nielsen, f. 25. April 89 i Benløse. Siden



18 Brandmand i Ringsted; siden 33 Form. for Murersvendenes Fagforening, Ringsted Afd.



Vinzents, Sofus Anker, Brandmand, Maskinarbejder; f. 5. Jan. 76 i Store Fuglede; S. af Murermester Vilhelm V. og Hustru Andrea, f. Jensen; g. 22. Nov. 02 m. Anna Emilie Christiansen, f. 9. Febr. 76 i Haraldsted. Siden 25 i Best. for Haandværkerstiftelsen i Ringsted.

ROSKILDE BRANDVÆSEN

Roskilde. Købstad i Københavns Amt. 15.060 Indbyggere.

Roskilde Brandvæsen er oprettet i 1875.

Styrken består af 1 Brandinspektør, 1 Vicebrandinspektør, 1 Assistent, 4 Sprøjteførere og 25 Menige.

Den faste Stationsvagt består af 2 Mand og udenfor Arbejdstiden desuden af 3—4 Mand. Resten af Mandskabet tilkaldes ved Klokker i Hjemmene. Udrykningstid 1—1½ Min.

Brandmateriel: 2 Automobilsprøjter, 1 Paahængsmotorsprøjte og 1 Udrykningsautomobil, desuden kan der disponeres over 1 Dampsprøjte fra Sct. Hans Hospital. Der raades over 2025 m Slange (1125 m 3" og 900 m 2"). Røgbeskyttelse 2 Dræger Iltapparater, 1 Friskluftapparat og 16 Filtermasker.

140 Brandhaner, der staar under et Tryk af 4 Atm.

Roskilde Brandvæsen er Oplandsbrandvæsen for 16 omliggende Landkommuner.

Brandvæsenet har c. 45 Udrykninger om Aaret.

Ambulancetjenesten og Sygehuskørselen besørger af Brandvæsenet.

Der raades over 3 Ambulancevogne.

Der udføres c. 110 Ambulancedrykninger og c. 1250 Sygekørsler om Aaret.

Kommunens samlede Udgifter til Brandvæsenet andrager aarligt c. 23.495 Kr. (Udgifter 29.695 Kr., Indtægter 6.200 Kr.).

Der findes c. 50.300 Indbyggere i det af Brandvæsenet dækkede Omraade.

Adresser og Telefoner:

Brandinspektør: Bygningskonduktør L. Engberg, Brandstationen, Telf. 1053.

Vicebrandinspektør: Murermester M. Svendsen, Sct. Clarasvej 1, Telf. 1421.

Kontor: Brandstationen, Telf. 1053.

Brandstation: Sct. Olsgade 18.

Alarmtelefoner: Brand: »Ildebrand!«

Ambulance: »Ambulance!«

Desuden kan Brandvæsenet kaldes fra 6 offentlige Brandmeldere.



Engberg, Ludvig Vilhelm, Brandinspektør, Bygningskonduktør; f. 20. Dec. 87 i Roskilde; S. af Værkfører Vilhelm E. og Hustru Anna, f. Nielsen; g. 14. Maj 15 m. Ida Hansen, f. 5. April 89 i Roskilde 22 Vicebrandinspektør i Roskilde; 23 konstitueret som Brandinspektør; 6. Juni 23 Brandinspektør smst.



Andersen, Kai, Brandmand, Tømrer; f. 4. Nov. 02 i Nyborg; S. af Stabssergent N. P. A. og Hustru Jenny, f. Svarer; g. 27. Jan. 27 m. Christine Pedersen, f. 1. Maj 05 i Øster Terp. 1. Okt. 32 Brandmand i Roskilde; siden 31 Medlem af Bestyrelsen for Tømrernes Fagforening; siden 32 Medlem af Bestyrelsen for Brandmandstøringen.



Svendsen, Marius Valdemar, Vicebrandinspektør, Murermester; f. 15. Maj 79 i Næstved; S. af Tømrermester Valdemar S. og Hustru Kirstine, f. Paulsen; g. 10. Juni 04 m. Hukda Holmqvist, f. 2. Okt. 80 i Kbhvn. Siden 22 Vicebrandinspektør i Roskilde; siden 27 Medlem af Bestyrelsen for Murermesterforeningen.



Delfs, Viktor, Brandmand, Glarmester; f. 25. Febr. 06 i Roskilde; S. af Glarmester P. J. D. og Hustru Martha, f. Haagerup; g. 17. Maj 25 m. Emma Fischer, f. 21. Nov. 06 i Holbæk. 1. Okt. 32 Brandmand i Roskilde; siden 34 Bestyrelsesmedlem af Skytteforeningen S. S. 1904.



Andersen, Jens Peter Cornelius, Brandmand, Detailhandler; f. 27. Marts 03 i Ballerup; S. af Husejer Andreas A. og Hustru Anna, f. Jørgensen; g. 30. Maj 27 m. Gerda Due, f. 18. Juni 03 i Roskilde. 1. April 34 Brandmand i Roskilde.



Falck, Johannes Marinus, Sprøjtefører, Blikkenslagerformand; f. 27. April 88 i Kbhvn.; S.

af Arbmd. Jørgen F. og Hustru Johanne, f. Jensen; g. 10. Juli 15 m. Anna Larsen, f. 19. Nov. 89 i Roskilde. 1. April 18 Brandmand i Roskilde; siden 25 Sprøjtefører smst.; 22—25 Formand for Brandmandsforeningen; siden 27 Blikkenslagerformand.

Hansen, C., Brandmand, Smed; f. 2. Okt. 85.



Haagerup, Eckardt, Brandmand, Blikkenslagermester; f. 8. Nov. 85 i Roskilde; S. af Maler J. H. og Hustru K., f. Johansen; g. 18. Okt. 09 m. Amalie Christoffersen, f. 10. Okt. 86 i Roskilde. 1. April 11 Brandmand i Roskilde.



Hansen, Hans Frederik, Brandmand, Tømrer; f. 20. Febr. 97 i Viby; S. af Arbejdsmand J. P. H. og Hustru Marie, f. Petersen; g. 13. Jan. 22 m. Karen Hansen, f. 2. Marts 02 i Roskilde. Siden 27 Brandmand i Roskilde; siden 32 Bestyrelsesmedlem for Hustømreerne.



Hansson, Heinrich, Brandmand, Murer; f. 20. April 89 i Itzehoe; S. af Tømrer Vilhelm M. og Hustru Katharina, f. Schurk; g. 20. Dec. 14 m. Anna Petersen, f. 12. Sept. 90 i Kbhvn. 1. Okt. 20 Brandmand i Roskilde.

Hedal, Niels, Brandmand, Opsynsmand; f. 19. April 93 i Grejs; S. af Postbud Ove Chr. Jensen og Hustru Ane Jensen; g. 7. Maj 16 m. Karla



Jensen, f. 13. Juli 97 i Roskilde. 1. April 34 Brandmand i Roskilde.

Honoré, Jean, Brandmand, Tømrer; f. 10. Sept. 01.

Jensen, Aage, Ambulancechauffør; f. 26. Nov. 95 i St. Jørgensbjerg; S. af Snedker J. P. J. og Hustru Kirsten, f. Hansen; g. 26. April 18 m. Carla Hansen, f. 9. Maj 98 paa Frdberg. April 24 Brandmand i Roskilde; 1. Juli 30 fast ansat Ambulancechauffør; siden April 20 Kasserer for Smede- og Maskinarbejderforbundet.



Jensen, Adolf Martin, Sprøjtefører, Tømrer; f. 22. Juni 92 i Stenum; S. af Murer Albert J. og Hustru Anine, f. Arildsen; g. 2. Sept. 17 m. Amanda Jensen, f. 12. Juni 96 i Hvalsø. Siden 18 Brandmand i Roskilde; 1. Okt. 34 Sprøjtefører smst.



Jensen, Anders Carl Vilhelm, Menig, Tømrer; f. 25. Nov. 88 i København; S. af Møllejer Anders J. og Hustru Kirsten, f. Jensen; g. 3. Dec. 16 m. Olga Zenia Nielsen, f. 4. Marts 95 i København. 1. Okt. 18. Brandmand i Roskilde; 27—33 Næstformd. i »Kamstrupstiens Brugsforening; 24—28 Medl. af Bestyrelsen for Tømreernes Fagforening; siden 28 Medl. af Bestyrelsen for Brandmændenes Forening; siden 33 Formd. f. Kamstrupstiens Brugsforening.



Jensen, Thormod, Brandmand, Møbelhandler; f. 24. Aug. 11 i Goderup; S. af Ejendomshandler Søren J. og Hustru Anna, f. Petersen; g. 22. April 34 m. Elly Sørensen, f. 8. April 12 i Roskilde. 1. April 34 Brandmand i Roskilde.

Jørgensen, Hans Christian Peter, Brandmand, Tømrer; f. 12. Febr. 08 i Roskilde; S. af Maskinpasser Hans J. og Hustru Elna, f. Christiansen; g. 28. Juli 34 m. Gudrun Larsen, f. 22. Febr. 11 i Vindinge. 1. April 35 Brandmand i Roskilde; 32 Medlem af Bestyrelsen for Roskilde Motorklub.

Knudsen, Knud Kristian, Brandmand, Blikkenslager; f. 17. Nov. 95 i St. Jørgensbjerg; S. af Basunist L. K. og Hustru K. M. f. Jensen; g. 24. Maj 27 m. E. Ebbesen, f. 10. Juni 06 i Køge. 1. April 23 Brandmand i Roskilde.



Nielsen, Eigil, Brandmand, Elektriker; f. 9. April 09 i St. Jørgensbjerg; S. af Kontrollør H. P. N. og Hustru Ane, f. Hansen; g. 21. Okt. 33 m. Gudrun Hansen, f. 20. Dec. 09 i Roskilde. 1. April 34 Brandmand i Roskilde.



Orloff, A. P. Siden April 19 Brandmand i Roskilde.



Pedersen, Hans, Brandmand, Snedkermester; f. 23. Juli 91 i Snoldelev Sogn; S. af Husmand Ole P. og Hustru Kristine, f. Hansen; g. 5. Okt. 18 m. Thora Sørensen, f. 25. Nov. 95 i St. Heddinge. 1. April 18 Brandmand i Roskilde; Medlem af Bestyrelsen for Brandmandsforeningen.

Petersen, C., Brandmand, Tømrer; f. 21. Febr. 87.

Petersen, Erik, Brandmand og Ambulancefører, Skomagermester; f. 15. Febr. 97 i Roskilde; S. af Skomagerm. A. P. og Hustru Anna, f. Mortensen; g. 6. Jan. 18 m. Marie Dinesen, f. 4. Jan. 98 i Roskilde. 1. Okt. 26 Brandmand i Roskilde; 1. Juni 30 Ambulancefører smst.

Petersen, Henry, Brandmand, Murer; f. 15. Jan. 96 i Roskilde; S. af Murer A. P. og Hustru Petrine, f. Nielsen; g. 15. Dec. 29 m. Grethe Jensen, f. 22. Febr. 07 i Arrild. 1. Okt. 22 Brandmand i Roskilde; siden 25 Næstformand i Murnes Fagforening.

Petersen, Vilh., Sprøjtefører, Tømrer; f. 14. Okt. 87 i St. Jørgensbjerg; S. af Snedker Johannes Breum og Hustru Ane, f. Nielsen; g. 28. Aug. 09 m. Sofie Sørensen, f. 20. Juni 91 i Vejle. Siden 12 Brandmand i Roskilde; siden 31 Sprøjtefører smst.; siden 19 Formand for Tømrernes Afdeling; siden 24 Medlem af Hovedbestyrelsen for Dansk Tømrerforbund; siden 29 Næstformand i Ligningskommissionen.



Rasmussen, Thorvald, Brandmand, Snedker; f. 4. Maj 96 i Hallebyøre; S. af Husmand Jens Peter R. og Hustru Inger, f. Jensen; g. 25. Nov. 26 m. Thyra Ubbesen, f. 3. Maj 04 i Oslo. 1. April 30 Brandmand i Roskilde. 32—34 Medlem af Bestyrelsen for Snedkernes Fagforening.

Sørensen, Einert, Brandmand, Sadelmager; f. 23. Juli 07 i St. Jørgensbjerg; S. af Sadelmager Einert S. og Hustru Anna, f. Frederiksen; g. 18. Marts 28 m. Jenny Petersen, f. 6. Aug. 05 i Fredericia. 1. Juli 30 Brandmand i Roskilde.

Winckelmann, Knud, Assistent, Kleinsmedemester; f. 30. Aug. 91 i Roskilde; S. af Kleinsmedem. G. W. og Hustru E., f. Nielsen; g. 3. Okt. 22 m. Tekla Kragerup. 1. April 15 Sprøjtefører i Roskilde; 1. April 35 Assistent smst.

R U D B Ø L B R A N D V Æ S E N

Rudbøl: Landsby i Højer Landsogn, Tønder Amt. 399 Indbyggere.

Rudbøl frivillige Brandværn er oprettet den 1. April 1914.

Styrken bestaar af 1 Kaptajn, 4 Befalingsmænd og 25 Brandmænd.

Der findes ikke fast Stationsvagt. Mandskabet tilkaldes ved Hornsignaler. Udrykningstid c. 10 Min.

Brandmateriel: 1 Motorsprøjte, 1 Haandtryksprøjte m. m. Der raades over 200 m 2" Slinger. Røgbeskyttelser: 2 Filtermasker.

Rudbøl Brandvæsen er Brandvæsen for hele Højer Landsogn.

Brandvæsenet har 1—2 Udrykninger om Aaret.

Brandvæsenets samlede Udgifter er aarligt c. 200 Kr.

Der findes c. 400 Indbyggere i det af Brandvæsenet dækkede Omraade.

Adresser og Telefoner:

Kaptajn: Snedker J. Chr. Christiansen.

Brandstation: Rudbøl.

Alarmtelefon: »Ildebrand!«

Christiansen, Jens Chr., Kaptajn, Snedker; f. 20. Juni 80 i Rudbølkog; S. af Snedker Hans J. C. og Hustru Christine, f. Hansen; g. 25. Aug. 06 m. Anna P. Thyssen, f. 1. Maj 77 i Rudbølkog. 1. April 14 Kaptajn i Rudbøl friv. Brandv. Siden Oprettelsen Medl. af Bestyrelsen; Jernkorset; Æreskors for Frontkæmpere.

Bendixen, Boy Peter, Brandmand, Arbejder; f. 28. Nov. 89 i Nørre Hesbøll; S. af Arbejder Frederik B. og Hustru Naomi, f. Sønichsen; g. 28. Nov. 01 m. Sophie Marie Nielsen, f. 16. Sept. 75 i Rudbøl. 19. April 14 Brandmand i Rudbøl friv. Brandv.

Bendixen, Evald Andreas, Brandmand, Arbejder; f. 13. Feb. 09 i Rudbøl; S. af Arbejder Boy P. B. og Hustru Sophie Marie, f. Nielsen; g. 25. Okt. 33 m. Kathrine Jensen, f. 31. Maj 09 i Rudbøl. 1. Juli 34 Brandmand i Rudbøl friv. Brandv.

Bossen, Iver, Brandmand, Husmand; f. 8. Okt. 98 i Rudbøl; S. af Arbejder Nikolai B. og Hustru Katharine, f. Andersen; g. 5. Marts 21 m. Marie Jakobsen, f. 9. Nov. 1900 i Gaden. 6. Juni 19 Brandmand i Rudbøl friv. Brandv.

Christiansen, Eduard, Brandmand, Gæstgiver; f. 17. Dec. 90 i Nr. Seierslev; S. af Landmd. Ingvald C. og Hustru Jensine, f. Thygesen; g. m. Katharine Steinhauser, f. 28. April 22 i Meldorf. 17. Sept. 21 Brandmand i Rudbøl friv. Brandv.

Franzen, Hans, Brandmand, Arbejder; f. 10. Maj 06 i Rudbøl; S. af Arbejder Nicolai F. og Hustru Kristine, f. Vilhelmsen. 15. Jan. 34 Brandmand i Rudbøl friv. Brandv.

Hansen, Johannes Chr., Brandmand, Overgendarm; f. 16. Nov. 95 i Skanderup; g. m. Mary Andrea Hansen, f. 14. Juni 1900 i Aabenraa. 9. Juni 28 Brandmand i Rudbøl friv. Brandv.

Hansen, Markus, Brandmand, Arbejder; f. 28. Maj 15 i Rudbøl; S. af Bager Rasmus H. og Hustru Nikoline, f. Andresen. 25. Nov. 34 Brandmand i Rudbøl friv. Brandv.

Hansen, Rasmus, Kasserer, Bager; f. 16. Nov. 88 i Rudbøl; S. af Arbejder Markus H. og Hustru Anna Marg., f. Hansen; g. 11. Nov. 12 m. Noline Andersen, f. 23. Maj 84 i Bredebro. 19. April 14 Brandmand i Rudbøl friv. Brandv.; Jernkorset; Æreskors for Frontkæmpere.

Iversen, Thomas, Brandmand, Arbejder; f. 13. Dec. 05 i Rudbøl; S. af Arbejder Antoni I. og Hustru Hansine, f. Franzen. 8. April 25 Brandmand i Rudbøl friv. Brandv.

Jacobsen, Johann Christian, Brandmand, Arbejder; f. 26. Marts 14 i Store Jyndeved; S. af Arbejder Andreas Peter J. og Hustru Johanne Dorthea. 29. Jan. 33 Brandmand i Rudbøl friv. Brandv.

Jakobsen, Andreas Peter, Brandmand, Tagtækker; f. 6. Juli 78 i St. Emmershede; g. 3. Nov. 03. 19. April 14 Brandmand i Rudbøl friv. Brandv.

Jakobsen, Hans Chr., Brandmand, Arbejder; f. 12. Jan. 69 i Solderup; g. m. Ingeborg Bossen, f. 2. Juni 78 i Gaden. 19. April 14 Brandmand i Rudbøl friv. Brandv.

Jannsen, Boy, Brandmand, Arbejder; f. 22. Maj 14 i Nykirke; S. af Landmand Bohne J. og Hustru Jenny, f. Andresen. 29. Nov. 34 Brandmand i Rudbøl friv. Brandv.

Jensen, Adolf, Brandmand, Arbejder; f. 31. Jan. 12 i Gaden; S. af Arbejder Richard J. og Hustru Henriette, f. Wilhelmson. 11. Juli 32 Brandmand i Rudbøl friv. Brandv.

Jensen, Karl Bernhardt, Brandmand, Arbejder; f. 31. Maj 94 i Rudbøl; S. af Arbejder Søren J. og Hustru Christine, f. Karstensen; g. 26. Marts 19 m. Dorthea Nielsen, f. 20. Dec. 95 i Aventoft. 8. April 22 Brandmand i Rudbøl friv. Brandv.

Jørgensen, Andreas, Sprøjtefører, Arbejder; f. 6. Okt. 80 i Stokkebro; S. af Arbejder Martin J. og Hustru Anne Marie, f. Hansen. 19. April 14 Brandmand i Rudbøl friv. Brandv.

Kirsten, Frederik, Mekaniker; f. 21. April 03. Brandmand i Rudbøl friv. Brandv.

Kjeldsen, Jens P., Brandmand, Arbejder; f. 30. Sept. 06 i Højer; S. af Snedker Iver K.; g. m. Anna Nielsen, f. 30. Sept. 07 i Nykirke. 1. April 30 Brandmand i Rudbøl friv. Brandv.

Klindt, Jakob, Brandmand, Arbejder; f. 20. Sept. 83 i Abild pr. Tønder; S. af Landmd. Joh. K. og Hustru Ingeborg, f. Juhl; g. 25. April 14 m. Ane Marie Petersen, f. 22. Aug. 95 i Abild. 25. Okt. 25 Brandmand i Rudbøl friv. Brandv.

Knudsen, Andreas Carsten, Stigefører, Arbejder; f. 22. Maj 79; S. af Snedker Nikolai K. og Hustru Magdalene, f. Petersen; g. m. Laurette Bonen, f. 26. Jan. 81. 19. April 14 Brandmand i Rudbøl friv. Brandv.

Matzen, Jürgen, Brandmand, Landmand; f. 5. Marts 05 i Rudbøl; S. af Landmd. Anton M. og Hustru Dorothea, f. Thomsen. 28. April 23 Brandmand i Rudbøl friv. Brandv.

Matzen, Nikolaj P., Brandmand, Landmand; f. 15. April 1900 i Rudbøl; S. af Landmd. Anton M. og Hustru Dorothea, f. Thomsen. 16. Sept. 24 Brandmand i Rudbøl friv. Brandv.

Nielsen, Arthur, Brandmand, Arbejder; f. 19. Marts 02 i Rudbøl; S. af Snedker Lorenz H. N. og Hustru Inge, f. Lützen; g. 28. Maj 31 m. Olga Rubink, f. 22. Aug. 09 i Neumünster. 25. Maj 31 Brandmand i Rudbøl friv. Brandv.

Nielsen, Carsten A., Brandmand, Arbejder; f. 22. Okt. 14 i Tyskland; S. af Landmd. Hans P. N. og Hustru Magdalene, f. Sørensen. 15. Jan. 34 Brandmand i Rudbøl friv. Brandv.

Nielsen, Fritz, Brandmand, Arbejder; f. 28. Okt. 06 i Rudbøl; S. af Landmd. Hans N. og Hustru Caroline, f. Johansen. 19. Jan. 34 Brandmand i Rudbøl friv. Brandv.

Nielsen, Hans, Brandmand, Arbejder; f. 20. Aug. 08 i Rudbøl; S. af Arbejder Georg N. og Hustru Johanne, f. Iversen; g. 7. Okt. 32 m. Hansine Thyssen, f. 31. Maj 01 i Rudbøl. 17. Nov. 26 Brandmand i Rudbøl friv. Brandv.

Nielsen, Peter Lütge, Brandmand, Arbejder; f. 17. Okt. 97 i Rudbøl; S. af Snedker Lorenz H. N. og Hustru Ingeborg, f. Lützen; g. 6. Jan. 26 m. Adele Schnor, f. 10. April 06 i Gallehus. 15. Juli 22 Brandmand i Rudbøl friv. Brandv. Jernkorset 2. Kl., Distinktion for Saarede.

Petersen, Boy Rasmus, Brandmand, Arbejder; f. 12. Maj 05 i Nykirke; S. af Arbejder Boy P. og Hustru Cathrine, f. Jakobsen; g. m. Hedvig Petersen, f. 12. Aug. 10 i Højer. 17. Nov. 27 Brandmand i Rudbøl friv. Brandv.

Petersen Johannes E., Brandmand, Landmand; f. 9. Nov. 04 i Rudbøl; S. af Landmd. Christian P. og Hustru Cathrine P. 1. Maj 24 Brandmand i Rudbøl friv. Brandv.

Schnor, Peter, Brandmand, Arbejder; f. 12. Febr. 78 i Østerby; S. af Arbejder Dethlef S. og Hustru Maren, f. Andersen; g. 18. Nov. 10 m. Ingeborg Nielsen, f. 15. Maj i Rudbøl 19. April 14 Brandmand i Rudbøl friv. Brandv. Jernkorset.

Thyssen, Niels, Brandmand, Købmand; f. 5. Sept. 02 i Rudbøl; S. af Købmd. Thomas T. og Hustru Herlish, f. Nielsen; g. 24. Aug. 28 m. Marie Nielsen, f. 7. Okt. 05 i Rudbøl. 1. Juni 25 Brandmand i Rudbøl friv. Brandv.

RUDKØBING BRANDVÆSEN

Rudkøbing: Købstad i Svendborg Amt. 4.228 Indbyggere.

Rudkøbing Brandvæsen er oprettet den 25. August 1923.

Styrken bestaar af 1 Brandinspektør, 2 Assisterter og 8 Menige.

Der findes ingen fast Stationsvagt. Mandskabet tilkaldes ved Klokker i Hjemmene. Udrykningstid 3—5 Min.

Brandmateriel: 1 Automobili sprøjte (1000 M/L), 1 mek. Stige (15 m) m.m. Der raades over 705 m Slange (315 m 3" og 390 m 2"). Røgbeskyttelse: 4 Filtermasker.

C. 50 Brandhaner, der staar under et Tryk af 3 Atm.

Rudkøbing Brandvæsen er ikke Oplandsbrandvæsen for omliggende Kommuner.

Brandvæsenet har c. 7 Udrykninger om Aaret.

Kommunens samlede Udgifter til Brandvæsenet andrager c. 3.000 Kr. om Aaret. Der findes c. 4.200 Indbyggere i det af Brandvæsenet dækkede Omraade.

Adresser og Telefoner:

Brandinspektør: Tømrmester A. Christiansen, Rolighedsvej 18.

Kontor: Rolighedsvej 18.

Alarmltelefon: »Ildebrand!«



Christiansen, Axel Lauritz, Brandinspektør, Tømrmester; f. 7. Okt. 86 i Rudkøbing; S. af Tømrmester Frederik C. og Hustru Hansigne, f. Pedersen; g. 12. Nov. 11 m. Margrethe Nielsen, f. 30. Juli 91 i Amerika. 06 Brandmand i Rudkøbing; 1. April 32 Brandinspektør smst.

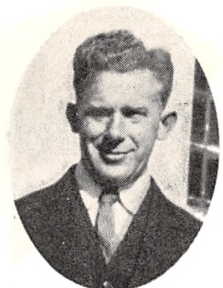

Christensen, Arthur, Brandmand, Cigarhandler; f. 25. Maj 02 i Rudkøbing; S. af Mekaniker Theodor C. og Hustru Augusta, f. Rasmussen; g. 8. Maj 27 m. Ruth Göth, f. 18. Sept. 05 i København. 1. April 35 Brandmand i Rudkøbing.

Christoffersen, Carl Skytte, Chauffør, Mekaniker; f. 27. Okt. 02 i Kædeby; S. af Snedker Christian C. og Hustru Ane, f. Aspensen; g. 11. Nov. 32 m. Gretha Egmoose, f. 18. Aug. 14 i Kædeby Havre. 1. April 35 Chauffør i Rudkøbing Brandvæsen; siden 34 Medl. af Bestyrelsen for Smede- og Maskinarbejdernes Forbund, Rudkøbing Afd.

Flintegaard, N., Brandmand, Arbejdsmand.

Hansen, Svend, Brandmand, Tømrersvend.

Larsen, Carl Sofus, Brandmand, Smedemester; f. 10. Febr. 02 i Tryggelev; S. af Smedemester Anton L. og Hustru Martha, f. Rasmussen; g. 15. Febr. 30 m. Anna Urskov Petersen, f. 18. Jan. 10 i Vejle. 1. April 34 Brandmand i Rudkøbing; 29 Gas- og Vandmestereksamen.

Lauritsen, Laurits Peder, Straalemester, Murer; f. 5. Aug. 87 i Silkeborg; S. af Træskomager Jacob L. og Hustru Marie Sørine Petrine, f. Jensen; g. 27. Måj 12 m. Julie Christine Nielsen, f. 13. Juni 89 i Grønbæk. 18 Brandmand

i Rudkøbing; 23 Straalemester smst.; siden 25 Formand for Murersvendenes Fagforening, Rudkøbing Afd.

Nielsen, Christian, Assistent, Murer.



Pedersen, Peder Alfred, Straalemester, Tømmer; f. 8. Juli 83 i Rudkøbing; S. af Arbd. Niels Chr. P. og Hustru Elisa, f. Larsen; g. 9. Sept. 16 m. Karentine Kruse, f. 22. Aug. 87 i Kragholm. Siden 23 Straalemester i Rudkøbing.



Steen, Niels Herman Hansen, Assistent, Blikkenslager; f. 20. Dec. 83 i Rudkøbing; S. af Købmd. Jens Chr. S. og Hustru Hermantine, f. Hansen; g. 5. Maj 14 m. Dagmar Petersen Skytte; f. 21. Dec. 92 i Rudkøbing. 03 Brandmand i Rudkøbing; siden 23 Assistent smst.; 23 Kasserer for Rudkøbing Brandsmandsforen.



Wedel, Svend Aage, Chauffør, Mekaniker; f. 19. Febr. 03 i Skelskør; S. af Landmd. Oluf Navne og Hustru Christine, f. Wedel; g. 30. April 30 m. Karla Johansen, f. 24. Okt. 07 i Illebølle. Siden 32 Chauffør i Rudkøbing Brandvæsen.

RØDBY BRANDVÆSEN

Rødby. Købstad i Maribo Amt. 3.126 Indbyggere.

Rødby Brandvæsen bestaar af 1 Brandinspektør, 4 Assistenten og 4 Brandmænd.

Der findes ikke fast Stationsvagt. Mandskabet tilkaldes pr. Telefon. Udrykningstid c. 5 Min.

Brandmateriel: 1 Haandtrykssprøjte, 2 Slangevogne m. m. Der raades over 500 m 2" Slange. Røgbeskyttelse: 4 Filtermasker.

36 Brandhaner, der staar under et Tryk af 3 Atm.

Rødby Brandvæsen er ikke Oplandsbrandvæsen for andre Kommuner.

Brandvæsenet har c. 10 Udrykninger om Aaret.

Kommunens samlede Udgifter til Brandvæsenet andrager aarlig c. 3.000 Kr.

Der findes c. 3.200 Indbyggere i det af Brandvæsenet dækkede Omraade.

Adresser og Telefoner:

Brandinspektør: Viggo Carlsen, Nørregade 23, Telf. 1164.

Vicebrandinspektør: O. M. Pollas, Vestergade 55, Telf. 1052.

Kontor: Nørregade 23.

Alarmtelefoner: 1164 — 1052 — 1116 — 5057 — 5007.



Carlsen, Jørgen Viggo, Brandinspektør, Sadelmagermester; f. 13. April 90 i Thorslunde, Lolland; S. af Skomagermester Vilh. C. og Hustru Elisabeth, f. Jørgensen; g. 14. Jan. 22 m. Marie Larsen, f. 5. Febr. 87 i Rødby. 1. Juli 23 Underassistent i Rødby; 30 Assistent; 1. April 35 Brandinspektør smst.; 28 Formd. for Rødby statsanerk. Sygekasse.



Pollas, Ove Munk, Assistent, Skorstensfejermester; f. 25. Febr. 97 i Dalmose; S. af Skorstensfejermester Peter Severin Pollas og Hustru Thyra, f. Munk; g. 12. Maj 21 m. Maria Hansen, f. 7. Sept. 98 i Branderslev. 30 Brandinspektør i Rødby; 1. April 35 Assistent smst. 26—

35 Fmd. f. Skorstensfejersvendenes Fagforbund Lolland F. Afd.; er fratraadt som Brandinspektør grundet paa Udnævnelsen som Skorstensfejermester, hvilke to Hverv paa en Gang er stridende imod Instrukser.



Friis, Peder Rasmussen, Brandmand, Murer; f. 20. Febr. 82 i Fuglse; S. af Landmd. Mads Rasmussen F. og Hustru Grethe, f. Rasmussen; g. 19. Febr. 15 m. Rasmine Nielsine Olsen, f. 20. Juni 90 i Rødby. Siden 09 Brandmand i Rødby.

Hansen, Johs. Peder Hjalmar, Brandmand, Arbejdsmand; f. 3. Marts 96 i København; S. af Murer Peder H. og Hustru Elma, f. Jønsson; g. 20. Juni 20 m. Anna Nielsen, f. 24. Okt. 95 i Nykøbing F. 1. Aug. 32 Brandmand i Rødby; siden 30 Medl. af Menighedsraadet.

Jørgensen, Mersebæk Chr. Eli, Brandmand, Smed; f. 18. Marts 08.

Olsen, Hans Rasmus, Brandmand, Kirkebetjent; f. 20. Juni 91 i Rødby; S. af Landmd. Ludvig O. og Hustru Henriette, f. Olsen; g. 12. Maj 11 m. Anna Eline Kristine Nielsen, f. 20. Aug. 89 i Øster Ulslev. Siden 1. Sept. 31 Brandmand i Rødby.

RØDDING BRANDVÆSEN

Rødding: Sognekommune i Haderslev Amt. 2.240 Indbyggere.

Rødding frivillige Brandværn er oprettet den 23. November 1923.

Styrken bestaar af 1 Kaptajn, 1 Stedfortræder, 5 Befalingsmænd, 1 Sekretær, 1 Kapelmester og 18 Brandmænd.

Der findes ikke fast Stationsvagt. Mandskabet tilkaldes pr. Telefon og ved Hornsignaler. Udrykningstid c. 6 Min.

Brandmateriel: 1 Automobilsprøjte m. m. Der raades over 450 m 2" Slange. Røgbeskyttelse: 3 Filtermasker.

11 Brandhaner.

Rødding Brandvæsen er Oplandsbrandvæsen for *Lintrup* (1.115 Indbyggere), *Hygum* (1.369) og *Hjerting* (431) Kommuner.

Brandvæsenet har c. 12 Udrykninger om Aaret.

Brandvæsenets aarlige Udgifter dækkes af Indtægterne, der er 800 Kr. fast om Aaret og Betaling for hver Udrykning.

Adresser og Telefoner:

Kaptajn: Tømrermester Chr. Andersen, Telf. 57.

Stedfortræder: Vognmand Chr. Jensen, Telf. 90.

Brandstation: Rødding.

Alarmtelefon: Rødding 57 og 90.

Andersen, Christian, Kaptajn, Tømrermester; f. 20. April 86 i Rødding; S. af Bygmester Anders A. og Hustru Bine, f. Schmidt; g. 12. Marts 09 m. Marie Svendsen, f. 4. Febr. 86 i Haderslev, 23. Nov. 23 Kaptajn i Rødding friv. Brandv.; fra 23—36 Formand for Rødding friv. Brandv.; Brandfoged; siden 18 Vurderingsmand for Danske Grundejere; fra 20—27 Medlem af Bestyrelsen for Rødding Sygekasse; Jernkorset.

Jensen, Christen, Stedfortræder - Kaptajn, Vognmand; f. 3. Juni 84 i Rødding; S. af Kirketjener Chresten J. og Hustru Elsebeth, f. Petersen; g. 8. Nov. 05 m. Anne Dorthea Christiansen, f. 17. Aug. 84 i Hjerting. 23. Nov. 23 Stedfortræder-Kaptajn i Rødding friv. Brandv.

Andersen, Christian, Brandmand, Slagteriarbejder; f. 22. Marts 1900 i Birkende, Fyn; S. af Arbejdsmd. Peder A. og Hustru Elisabeth, f. Jørgensen; g. 8. Maj 02 m. Maren Lund, f. 19. Juni 02 i Østerlindet. 1. Jan. 29 Brandmand i Rødding friv. Brandv.

Andreasen, Jens, Sekretær, Cigarhandler; f. 19. Maj 99 i Vong (Vester-Nykirke Sogn); S. af Husejer Niels A. og Hustru Marie, f. Erichsen; g. 6. Juni 27 m. Mary Hansen, f. 30. Dec. 02 i Børkop (Gauerslund Sogn). 1. Nov. 26 Sekr. i Rødding friv. Brandv.

Arnum, Agathon, Brandmand, Bagermester; f. 25. Marts 06 i Bovlund; S. af Pedel Jakob A. og Hustru Ingeborg, f. Petersen; g. 28. Dec. 29 m. Anne Knudsen, f. 17. Jan. 04 i Rødding. 1. Marts 27 Brandmand i Rødding friv. Brandv.; 33 Medl. af Bestyrelsen smst.

Christophersen, Mads, Brandmand, Hotelejer; f. 21. April 85 i Tornum; S. af Niels C. og Hustru Hansine, f. Hansen; g. 9. Sept. 21 m. Lina Phister, f. 4. Jan. 92 i Leipzig. 23. Nov. 23 Brandmand i Rødding friv. Brandv.; Jernkorset, Æreskors for Frontkæmpere.

Clausen, Magnus, Brandmand, Malermester; f. 5. Nov. 06 i Rødding; S. af Arbejder Peter C. og Hustru Karen, f. Clausen; g. 27. Febr. 31 m. Elise Duus, f. 26. Febr. 08 i Haderslev. 23. Nov. 23 Brandmand i Rødding friv. Brandv.

Colfach, Aage Carl, Brandmand, Tilskærer; f. 24. Sept. 12 i Rødding; S. af Købmand Frederik C. og Hustru Kristine, f. Hansen. 10. Okt. 33 Brandmand ved Rødding friv. Brandv.; 28 Handelsskoleeksamen; 31 Tilskærereksamen.

von Essen, Thomas Heinrich Todsén, Sanitater, Slagteriarbejder; f. 26. Sept. 99 i Dagebøl; S. af Landmd. August von E. og Hustru Theodora, f. Todsén; g. 29. Nov. 23 m. Elly Køhrsen, f. 29. Marts 02 i Rødding. 23. Nov. Sanitater i Rødding friv. Brandv.; Jernkorset, 2. Kl.

Fredslund, Svend, Brandmand, Arbejder; f. 5. Aug. 1900 i Københoved; S. af Arbejder Lars H. og Hustru Marie, f. Hansen; g. 16. Sept. 23 m. Emma Petersen, f. 24. Febr. i Jyndevad. 23. Nov. 23 Brandmand i Rødding friv. Brandv.

Hansen, Jens Ludvig Frederik, Redskabsmester, Cyklehandler; f. 89 i Varde; S. af Fisker Klaus H. og Hustru Maren, f. Jensen; g. 19 m. Johanne Kirstine Jensen, f. 12. Marts 97 i Dabjerg. 15. Okt. 26 Brandmand i Rødding friv. Brandv.; 1. Maj 30 Redskabsmester smst.

Hartmann, Marinus, Brandmand, Biografejer; f. 24. Okt. 85 i Rødding; S. af Kornhandler Anton Chr. H. og Hustru Maren, f. Beck. 23. Nov. 23 Brandmand i Rødding friv. Brandv.

Huwer, Fritz, Brandmand, Arbejder; f. 17. Marts 89 i Berlin; S. af Snedker Adolph H. og Hustru Louise, f. Brust; g. 8. Nov. 17 m. Hulda Winkler, f. 14. April 76 i Gurnsdorf, Sachsen. 23. Nov. 23 Brandmand i Rødding friv. Brandv.

Jensen, Marinus, Brandmand, Chauffør; f. 28. April 06 i Hjerting; S. af Vognmand Chresten J. og Hustru Ane Dorthea, f. Christiansen. Brandmand i Rødding friv. Brandv.

Jepsen, Asmus, Brandmand, Købmand; f. 5. Okt. 86 i Arnittlund; S. af Lærer Mads J. og Hustru Elise, f. Goth; g. 27. Juli 12 m. Mathilde Sønderup Jensen, f. 31. Dec. 91 i Lintrup. 23. Nov. 23 Brandmand i Rødding friv. Brandv.

Klein, Arthur Adolf, Brandmand, Lokomotivfører; f. 9. Sept. 93 i Elsenau; S. af Vognmd. Otto K. og Hustru Anna, f. von Rutgursh; g. 16. Nov. 30 m. Anna Kæse, f. 29. Nov. 94 i Kirchbak, Tyskland. 10. Maj 25 Brandmand i Rødding friv. Brandv.

Larsen, Arnold, Redskabsmester, Mekaniker; 25-Aars Hæderstegn; f. 18. Juni 74 i Haderslev; S. af Faktor Anton L. og Hustru Anna, f. Reggelsen. Juni 05 Redskabsmester i Rødding friv. Brandv.



Larsen, Charles Einar, Straalefører, Musiker, Blikkenslager; f. 18. April 99 i Lemvig; S. af Blikkenslager Carl Johan L. og Hustru Jensine, f. Petersen; g. 26. Sept. 22 m. Christine Margrethe Duus, f. 22. Okt. 1900 i Moltrup v. Haderslev. 23. Nov. 23 Straalefører i Rødding friv. Brandv.; 23. Nov. 23 Musiker smst.

Lausen, Christian, Musiker, Slagter; f. 7. April 05 i Gramby; S. af Slagter Christian L. og Hustru Gunde, f. Clausen, f. 26. Dec. 04; g. 4. Maj 28. 14. Juni 28 Musiker i Rødding friv. Brandv.

Lohfert, Theodor, Hornist, Bødkermester; f. 17. Dec. 97 i Rødding; S. af Bødker Anton L. og Hustru Anne Margrethe, f. Fisker; g. 8. Okt. 25 m. Else Lietzner, f. 10. April 04 i Wilhelmshafen. 23. Nov. 23 Hornist i Rødding friv. Brandv.; Æreskorset f. Frontkæmpere; Jernkorset, II Kl.

Nielsen, Niels, Brandmand, Murer; f. 30. Okt. 94 i Gauerlund; S. af Landmand Chr. N. og Hustru Johanne, f. Jensen; g. 12. Dec. 25 m. Alvine Borg, f. 25. April 07 i Visby. 1. Juni 26 Brandmand i Rødding friv. Brandv.

Nielsson, Niels, Brandmand, Arbejdsmand; f. 4. Sept. 85 i Malmø; S. af Snedker Niels N. og Hustru Johanne, f. Monson; g. 29. Nov. 18 m. Anna Marie Midtgaard, f. 19. April 92 i Skibeland. 23. Nov. 23 Brandmand i Rødding friv. Brandv.

Nørgaard, Sophus Jensen, Vice-Sprøjtefører, Telegrafarbejder; f. 10. Aug. 1900 i Jelling; S. af Smed Niels N. og Hustru Katrine, f. Enevoldsen; g. 16. Maj 26 m. Ingeborg Nielsen, f. 24. Nov. 1900 i Gørding. 1. Juni 24 Vice-Sprøjtefører i Rødding friv. Brandv.; 20 ans. v. Post- og Telegrafvæsenet. Siden 25 Formd. f. Sociald. Forening; siden 27 Medl. af Bestyrelsen f. Sygekassen; 29—33 Medl. af Rødding Sogneraad; siden 28 Medl. af Bestyrelsen for Brandværnet; 28 udn. til Brandfogedassistent.

Petersen, Carl, Brandmand, Mølleforpagter; f. 4. Dec. 96 i Jyndeved; S. af Møller Johannes P. og Hustru Cathrine, f. Clemmensen; g. 15. Juni 25 m. Marie Louise Waszkowitz, f. 15. Juli 02 i Slesvig. Brandmand i Rødding friv. Brandv.

Rudovski, Heinrich, Brandmand, Frisør; f. 5. Feb. i Lerte, Sommersted Sogn; S. af Fodermester Fritz R. og Hustru Margarethe, f. Arpe. 1. Sept. 30 Brandmand i Rødding friv. Brandv.

Stokholm, Olsen Søren Ingvar, Afdelingsfører, Snedkermester; f. 16. Marts 98 i Glæsborg; S. af Arbejdsmd. Peter Sørensen og Hustru Anna Marie, f. Stokholm-Olsen; g. 10. Nov. 24 m. Anna Kathrine Andreassen, f. 21. Jan. 04 i Eske-lund. 23. Nov. 23 Fører f. Ordensmandskabet i Rødding friv. Brandv.; Bestyrelsesmedlem i Brandværnet fra 28.

Sørensen, Magnus, Kapelmester, Musiker; f. 15. Jan. 98 i Lindknud; S. af Landmd. Kristen S. og Hustru Johanne, f. Jensen; g. 7. Nov. 23 m. Olga Petersen, f. 9. Maj 02 i Gjerndrup. 23. Nov. 23 Kapelmester i Rødding friv. Brandv.



Sørensen, Søren Andreas, Sprøjtefører, Snedkermester; f. 18. Marts 91 i Rødding; S. af Saldemagermester Peter Andersen S. og Hustru Else Marie, f. Sørensen; g. 6. Okt. 22 m. Anna Marie Sørensen, f. 13. Marts 88 i Klippinge. 13. Nov. 23 Reservefører i Rødding friv. Brandv.; fra 25. Nov. 25 Fanebærer (denne Dag indviedes den nye Fane, det første Dannebrog ved de friv. sønderjydske Brandv.); siden 15. Aug. 28 Formd. i Rødding Haandværker- & Handelsforening; har fra 18—22 været i Pligtbrandvæsenet.

Thiel, Wilhelm, Stigefører, Skomagermester; f. 27. April 96 i Niebøll, Tyskland; S. af Landmand Heinrich T. og Hustru Wilhelmine, f. Garve; g. 6. Aug. 20 m. Frida Hynkmeier, f. 1. Dec. 98 i Rødding. 23. Nov. 23 Stigefører i Rødding friv. Brandv.

RØDOVRE BRANDVÆSEN

Rødovre. Sognekommune i Københavns Amt. 7.866 Indbyggere.

Rødovre kommunale Brandkorps er oprettet i 1915.

Styrken bestaar af 1 Brandinspektør, 1 Vicebrandinspektør, 2 Brandfogder og 10 Brandmænd.

Den faste Stationsvagt bestrides af Falcks Redningskorps, med hvilket der samarbejdes. Mandskabet tilkaldes pr. Telefon. Udrykningstid c. 6 Min.

Brandmateriel stilles til Raadighed fra Falcks Redningskorps' Damsø Station.

Rødovre Brandvæsen er underlagt Brandinspektøren i Glostrup.

Adresser og Telefoner:

Brandinspektør: Murermester S. M. Thomsen, Kærmindevej 1, Telf. 155.

Vicebrandinspektør: Overassistent S. Jacobsen, Rødovre.

Alarmtelefon: Glostrup Politistation.

Thomsen, Stephan Marius, Brandinspektør, Murermester; f. 6. April 91 i Vridsted, Viborg Amt; S. af Murermester Niels T. og Hustru Kirsten, f. Nielsen; g. 11. Juli 31 m. Elisabeth Henriksen, f. 4. Maj 04 i Nykøbing F. 1. Jan. 28 Brandinspektør i Rødovre; siden 28 Medlem af Bygningskommissionen i Glostrup; siden 33 Formand for Teknisk Skole Glostrup og for Glostrup Haandværker- og Industriforening.

Jakobsen, Svend, Vicebrandinspektør, Overassistent i Falcks Redningskorps; f. 29. Okt. 04 i Nyborg; S. af Korpsofficiant L. M. J. og Hustru Ellen, f. Petersen; g. 3. Maj 31 m. Esther Hansen. 4. Aug. 32 Vicebrandinspektør i Rødovre og Hvidovre Kommune. Det franske Redningsvæsens Æresmedaille.

Andersen, Erik Albert, Brandmand, Jord- og Betonarbejder; f. 20. Dec. 07 i Vanløse; S. af Gartner Anders A. og Hustru Sophie, f. Nielsen; g. 30. Okt. 29 m. Else Nielsen, f. 29. Okt. 08 paa Frederiksberg. 1. Nov. 31 Brandmand i Rødovre.

Hansen, Einar, Brandmand, Blikkenslager; f. 18. Okt. 82 i Odense; S. af Tømrermester Rasmus H. og Hustru Marie, f. Heide; g. 7. Aug. 03 m. Martha Pedersen, f. 19. Juni 83 i Kbhvn. 1. Nov. 31 Brandmand i Rødovre.



Jensen, Aaris, Brandmand, Skræder; f. 27. Okt. 02 i Kbhvn.; S. af Skrædermester H. M. J. og Hustru S. M., f. Christensen. 1. Nov. 31 Brandmand i Rødovre.

Johnson, Angfried, Brandmand, Mekaniker; f. 15. Febr. 93 i Björna, Sverige; S. af Maskinpasser Anton J. og Hustru Märta, f. Anderson; g. 17. Sept. 15 m. Anna Jacobsen, f. 17. Jan. 98



i Nordflärke, Sverige. April 32 Brandmand i Rødovre.

Krogh, Mogens, Brandmand, Gartner; f. 15. April 04 i Faaborg; S. af Gartner Kristen K. og Hustru Kristine, f. Kristensen; g. 29. Aug. 31 m. Grethe Jørgensen, f. 13. April 08 i Kbhvn. Nov. 31 Brandmand i Rødovre; siden 34 Kasserer i Brandvæsenets Klub.

Nielsen, Sofus, Brandmand, Vognmand; f. 12. Okt. 85 i Kbhvn.; S. af Arbejdsmand Peter N. og Hustru Marie, f. Steffensen; g. 20. April 08 m. Johanne Madsen, f. 16. Dec. 82 i Korsør. 10. Nov. 31 Brandmand i Rødovre; siden Febr. 32 Formand for Rødovre Brandkorpsforening.



Petersen, Max John Axel, Brandmand, Skomager; f. 2. April 04 i Endrup; S. af Retortformand Chr. P. og Hustru Anna, f. Hansen; g. 30. Juni 30 m. Dagmar Petersen, f. 2. Maj 98 i Nykøbing S. 1. Febr. 31—15. Marts 32 Brandmand i Tikøb; Febr. 34 Brandmand i Rødovre; Revisor i Rødovre Brandkorpsforening.

Züberlein, D., Brandmand, Rødovre.

RØNNE BRANDVÆSEN

Rønne. Købstad i Bornholms Amt. 10791 Indbyggere.

Rønne Brandvæsen er oprettet i 1904.

Styrken bestaar af 1 Brandinspektør, 1 Vicebrandinspektør, 1 Assistent, 1 Underassistent, 2 Brandmestre, 1 Chauffør og 14 Brandmænd.

Der findes ikke fast Stationsvagt. Mandskabet tilkaldes ved Klokker i Hjemmene. Udrykningstid c. 4 Min.

Brandmateriel: 1 Automobilsprøjte (1000 M/L), 1 Ellehammersprøjte (250 M/L), 1 mek. Stige m. m. Der kan disponeres over yderligere Materiel fra Zoneredningskorpset. Der raades over 900 m Slange (300 m 3" og 600 m 2"). Røgbeskyttelse: 18 Filtermasker.

165 Brandhaner, der staar under et Tryk af 4—5 Atm.

Rønne Brandvæsen er ikke Oplandsbrandvæsen for omliggende Kommuner.

Der haves Kontrakt med Zoneredningskorpset om Hjælp.

Brandvæsenet har c. 10 Udrykninger om Aaret.

Kommunens samlede Udgifter til Brandvæsenet andrager aarligt c. 13000 Kr.

Der findes c. 11000 Indbyggere i det af Brandvæsenet dækkede Omraade.

Adresser og Telefoner:

Brandinspektør: Bygmester E. V. Lindstrøm, Pingels Allé 23.

Vicebrandinspektør: Murermester O. Clausen, Lille Madsegade 111.

Kontor: Pingels Allé 23.

Alarmtelefon: »Ildebrand!«



Lindstrøm, Emanuel Valdemar, Brandinspektør, Murermester; f. 8. Juli 82 i Rønne; S. af Maskinarbejder Ole Peter L. og Hustru Anna, f. Molander; g. 14. Aug. 09 m. Eli Marie Nielsen, f. 2. Juni 80 i Knudsker Sogn. 1. Nov. 10 Brandmand i Rønne; 1. Jan. 26 Brandinspektør smst.; siden 18 Vurderingsmand til Ejendomsskyld.

mand i Rønne; 1. April 26 Assistent; 1. April 35 Vicebrandinspektør smst.; siden 12 Tegnælær ved Rønne tekniske Skole.



Andersen, Amandus Axel, Menig, Tømrer; f. 7. Okt. 97 i Rønne; S. af Murer Johannes A. og Hustru Ingrid, f. Pedersen; g. 18. Juni 20 m. Martha Nielsen, f. 14. Nov. 94 i Rønne. 1. Okt. 27 Brandmand i Rønne.



Clausen, Otto Mathias Peter, Vicebrandinspektør, Murermester; f. 3. Jan. 82 i Rønne; S. af Garver Vilhelm C. og Hustru Mine Marie, f. Jensen; g. 21. Maj 09 m. Marie Johanne Hansen, f. 11. Nov. 83 i Østermarie. 1. Sept. 08 Brand-



Andersen, Carl L. E., Chauffør; f. 23. Marts 03 i Rønne; S. af Formand Carl A. og Hustru Signe, f. Kofoed; g. 2. Juni 28 m. Ellen Kristine Holm, f. 9. Juni 06 i Nyker. 15. Febr. 26 Chauffør ved Brandvæsenet i Rønne.

Andreasen, Laurits Frederik, Menig, Murer; f. 16. Okt. 96 i Aakirkeby; S. af Husmand Hans Mathias A. og Hustru Hanna, f. Larsen; g. 11. Juni 19 m. Bertha J. E. Larsen, f. 15. Marts 95 i Nylars. 1. Juli 27 Brandmand i Rønne.



Andresen, Aksel Valdemar, Brandmand, Tømrermester; f. 8. April 99 i København; g. 31. Aug. 22 m. Klara Magdalene Holm, f. 22. Okt. 97 i Rønne. 1. Okt. 26 Brandmand i Rønne; Siden 29 Medlem af Rønne Byraad.

Hansen, Peder Martin, Menig, Instrumentmager; f. 12. Maj 03 i Aakirkeby; S. af Murer Martin August H. og Hustru Manna Margrethe Katrine Hansen. 1. April 35 Brandmand i Rønne.



Hjorth, Holger Johannes, Brandmester, Rulleforretning; f. 18. Sept. 80 i Rønne; S. af Skomager Niels H. og Hustru Selma Elida, f. Petersen; g. 22. Nov. 05 m. Hansine Pihl, f. 22. Nov. 81 i Nexø. 1. Jan. 10 Brandmand i Rønne; 1. April 14 Brandmester smst.



Johansen, Ludvig, I. Assistent, Tømrermester; f. 11. Febr. 90 i Rønne; S. af Arbejdsmand Christen J. og Hustru Mathilde, f. Kofoed; g. 4. April 14 m. Anna Mathia Koefoed, f. 3. Febr. 86 i Aaker. 1. Okt. 15 Brandmand i Rønne; 1. April 26 II. Assistent; 1. April 35 I. Assistent smst.



Jørgensen, Johan Alfred, Brandmester, Skotøjshandler; f. 1. Nov. 86 i Pedersker; S. af Stenhugger Niels J. og Hustru Kerna, f. Ingemor; g. 28. Maj 16 m. Ellen Margrethe Henriksen, f. 25. Marts 89 i Klemensker. 1. Febr. 13 Brandmand i Rønne;; 1. April 30 Brandmester smst.



Larsen, Johannes, Underassistent, Maskinsnedker; f. 2. Dec. 83 i Rønne; S. af Fyrbøder Jørgen L. og Hustru Jensine Elisabeth, f. Dam; g. 2. Dec. 11 m. Emmy Johanne Mortensen, f. 31. Jan. 84 i Rønne. 1. Juli 14 Brandmand i Rønne; 1. April 35 Underassistent smst.

Molander, Edmund Aksel, Menig, Snedker; f. 11. Okt. 94; S. af Smed Ole Lindstrøm og Hustru Anna, f. Molander; g. 10. Nov. 18 m. Gerda Eriksen, f. 19. Marts 93 i Nylars, Bornholm. 1. Dec. 27 Brandmand i Rønne.



Nielsen, Carl Chr. Lindstrøm, Brandmand, Murermester; f. 5. Juli 97 i Rønne; S. af Inkasator Ludvig N. og Hustru Marie, f. Lindstrøm; g. 17. Sept. 21 m. Inger Hansen, f. 29. Nov. 1900 i Rønne. 15. Febr. 26 Brandmand i Rønne.

Nielsen, Ejner Thorvald Peter, Menig, Stenhugger; f. 18. Aug. 92 i Rønne; S. af Smed Per N. og Hustru Marie, f. Jensen; g. 9. Dec. 19 m.



Jane Nikoline Funch, f. 15. Nov. 99 i Rønne.
1. Jan. 28 Brandmand i Rønne.



22 m. Anna Olsen, f. 8. Marts 96 i Rønne. Siden
1. April 27 Brandmand i Rønne.



Rømer, Osvald Angelo, Menig, Arbejdsmand;
f. 3. Jan. 07 i Rønne; S. af Entreprenør Hans
Pedersen R. og Hustru Johanne, f. Lundstedt; g.
g. 31. Dec. 32 m. Louise Enanda Koefoed, f. 8.
Sept. 12 i Nexø. 1. April 35 Brandmand i Rønne.

Olsen, Oluf Margerius, Brandmand, Arbejds-
mand; f. 24. April 89 i Rønne; g. 5. Juni 14 m.
Gerda Kamille Nielsen, f. 24. Sept. 93 i Rønne.
1. Juli 20 Brandmand i Rønne.



Sonne, Alfred, Brandmand, Snedker; f. 15.
Marts 86 i Bodilsker; S. af Arbejdsmand Hans
S. og Hustru Thora, f. Jensen; g. 18. Marts 10 m.
Laura Mathea Kofoed, f. 20. Marts 86 i Olsker.
1. Sept. 16 Brandmand i Rønne.



Olsen, Valdemar August Sigfred Vilhelm,
Brandmand, Stenhugger; f. 21. Febr. 93 i Røn-
ne; S. af Husmand Christian Hansen og Hustru
Johanne Olsen; g. m. Dagmar Marie Georgine
Nielsen, f. 8. Dec. 93 i Poulsker. 1. Okt. 16
Brandmand i Rønne; Medlem af Rønne Lig-
ningskommission i 6 Aar.



Svendsen, Adolf Oskar, Brandmand, Billed-
hugger; f. 19. Sept. 87 i Rutsker, Bornholm; S.
af Vognmd. Ole S. og Hustru Margrethe, f. Kjøl-
ler; g. 18. Nov. 13 m. Gerda Kristine Rømer,
f. 1. Maj 92 i Rønne. 1. Aug. 16 Brandmand i
Rønne.

Pihl, Viggo, Brandmand, Laboratoriemedhj.,
f. 18. Juni 95 i Rønne; S. af Keramiker Thor-
vald P. og Hustru Jørgine, f. Kofoed; g. 22. Aug.

SAKSKØBING BRANDVÆSEN

Sakskøbing. Købstad i Maribo Amt. 2024 Indbyggere.

Sakskøbing Brandvæsen er oprettet i 1923.

Styrken bestaar af 1 Brandinspektør, 1 Vicebrandinspektør, 2 Assistenten og 12 Brand-
mænd.

Den faste Stationsvagt bestaar af 1 Assistent. Mandskabet tilkaldes pr. Telefon. Ud-
rykningstid c. 8 Min.

Brandmateriel: 1 Udrykningsautomobil, 1 Paahængsmotorsprøjte (1000 M/L). Der raa-der over 1100 m Slange (320 m 2 $\frac{1}{2}$ " og 780 m 2"). Røgbeskyttelse: 5 Filtermasker.

56 Brandhaner, der staar under et Tryk af c. 2 $\frac{1}{2}$ Atm.

Sakskøbing Brandvæsen er ikke Oplandsbrandvæsen for omliggende Kommuner. Der er truffet Aftale med Zoneredningskorpset om Assistance i Katastrofetilfælde.

Brandvæsenet har c. 4 Udrykninger om Aaret.

Kommunens samlede Udgifter til Brandvæsenet andrager aarligt c. 5600 Kr.

Der findes c. 2100 Indbyggere i det af Brandvæsenet dækkede Omraade.

Adresser og Telefoner:

Brandinspektør: Cyklehandler P. Frederiksen, Søndergade 35, Telf. 4128.

Vicebrandinspektør: Blikkenslagermester A. Jensen, Raadhusgade 1.

Kontor: Søndergade 35.

Brandstation: Ved Havnen.

Alarmtelefoner: Sakskøbing 4129 — 4195.



Frederiksen, Peter, Brandinspektør, Automobil- og Cyklehandler; f. 30. Dec. 82 i Vester Skerninge; S. af Smed Peter F. og Hustru Ane, f. Hansen; g. 26. April 07 m. Christine Werner, f. 18. Nov. 79 i Rødby. 21. Sept. 14 Underassistent i Sakskøbing; 5. Juli 29 Brandinspektør; siden 11 Formd. for Lolland-Falsters Cykle- og Autoindustriforening; siden 29 Medl. af Hovedbestyrelsen for Centralforeningen af Cyklehandlere i Danmark; siden 34 Formd. for Haandværker- og Industriforeningen i Sakskøbing.



C. og Hustru Laurine, f. Christensen; g. 12. Jan. 35 m. Ingrid Lindblad Jacobsen, f. 3. Juni 13 i Gørding St., Jylland. 1. Nov. 34 Brandmand i Sakskøbing.

Hansen, Jens Hersum, Brandmand, Murer-ster; f. 22. April 91 i Brejninge pr. Nysted; S. af Vægter Carl H. og Hustru Marie, f. Henriksen; g. 10. Nov. 12 m. Christine Knudsen, f. 12. Juni 91 i Taars pr. Sakskøbing. 19. Juli 23 Brandmand i Sakskøbing.

Henriksen, H. C., Brandmand, Arbejdsmand. Siden 9. Juni 23 Brandmand i Sakskøbing.

Jakobsen, Frederik, Brandmand, Tømrer; f. 16. Aug. 84 i Sakskøbing; S. af Modelsnedker Jens J. og Hustru Anna, f. Petersen; g. 5. Nov. 08 m. Johanne Brandt, f. 1. Dec. 83 i Rørbæk pr. Sakskøbing. 9. Juni 23 Brandmand i Sakskøbing.



Jensen, Axel, Vicebrandinspektør, Blikkenslagermester; f. 9. Dec. 88 i Sakskøbing; S. af Brandinspektør, Blikkenslagermester Gundorph J. og Hustru Anna, f. Rasmussen; g. 5. Sept. 14 m. Margrethe Rasmussen, f. 3. Dec. 82 i Oreby. 08 Brandmand i Sakskøbing; 1. Juli 29 Vicebrandinspektør smst.; siden 05 Medstifter og Bestyrelsesmedlem af Roklubben.

Carlsen, Evald, Brandmand, Mekaniker; f. 14. Marts 10 i Sakskøbing; S. af Savskærer Bernhard Danmarks Brandvæsener.



Jensen, Kristian, Motorpasser, Maskinfor- mand; f. 25. April 96 i Maribo; S. af Fattig- gaardsbestyrer Søren J. og Hustru Juliane, f.

Helweg Nielsen; g. 14. Dec. 19 m. Anna Jacobsen, f. 28. Juni 98 i Sækkøbing. Siden 23 Brandmand og Motorpasser i Sækkøbing; siden 31 Formand for Sækkøbings Hundred-Mands Forenings private Syge- og Hjælpekasse af 1893.

Jørgensen, Sofus, Brandmand, Arbejdsmand. Siden 9. Juni 23 Brandmand i Sækkøbing.

Knudsen, Vilhelm, Assistent, Tømrer; f. 9. Maj 92 i Vaabensted pr. Sækkøbing; S. af Landmand Knud K. og Hustru Ane, f. Hansen; g. 27. Maj 23 m. Ingeborg Ant, f. 2. Dec. 91 i Sækkøbing. 9. Juni 23 Brandmand i Sækkøbing; siden 35 Assistent smst.; siden 29 Medlem af Sækkøbing Bygningskommission; siden 32 Formand for Tømrernes Fagforening i Sækkøbing.

Madsen, Jens Peter, Brandmand, Arbejdsmand; f. 21. Nov. 80 i Rudkøbing; S. af Detailhandler Peter M. og Hustru Anne Margrethe, f. Hansen; g. 29. Jan. 10 m. Ida Madsen, f. 10. Okt. 85 i Tranekjær. Siden 23 Straalemester i Sækkøbing.



Mortensen, Oluf Martin, Brandmand, Arbejdsmand; f. 21. Jan. 95 i Fjelde pr. Sækkøbing; S.

af Arbejdsmand Hans Peter M. og Hustru Karen Karoline, f. Tønnesen; g. 25. Marts 21 m. Anna Oline Olsen, f. 21. April 99 i Musse pr. Nysted. 17. Aug. 29 Brandmand i Sækkøbing.



Nielsen, Aage Rejnholdt, Assistent, Karetmager; f. 26. Nov. 98 i Vaabensted pr. Sækkøbing; S. af Parcellist Peder N. og Hustru Kirsten, f. Christensen; g. 17. Sept. 26 m. Klara Larsen, f. 2. Jan. 04 i Nysted. 17. Aug. 29 Brandmand i Sækkøbing; siden 34 Assistent smst.

Nielsen, Valdemar, Brandmand, Arbejdsmand; f. 14. Nov. 74 i Sækkøbing; S. af Murer Simon N. og Hustru Elisabeth, f. Jørgensen; g. 31. Maj 04 m. Karoline Rasmussen, f. 12. Okt. 73 i Ørslykke, Horslunde Sogn. 9. Juni 23 Brandmand i Sækkøbing.

Petersen, Chr., Brandmand, Arbejdsmand. Siden Juni 33 Brandmand i Sækkøbing.

Petersen, Julius, Brandmand, Arbejdsmand. Siden 19. Juli 23 Brandmand i Sækkøbing.

Topp, K., Brandmand.

SAMSØ BRANDVÆSEN

Samsø under Holbæk Amt. 7.326 Indbyggere.

Samsø Brandvæsen er oprettet den 1. April 1934.

Styrken bestaar af 1 Brandinspektør, 1 Vicebrandinspektør og 9 Brandmænd.

Den faste Stationsvagt bestaar af 1 Chauffør, Resten af Mandskabet tilkaldes pr. Telefon. Udrykningstid c. 5 Min.

Brandmateriel: 1 Udrykningsautomobil med Pumpe (250 M/L) og 1 Paahængsmotor-sprøjte (1000 M/L). Der raades over 550 m Slange (300 m 3" og 250 m 2"). Røgbeskyttelse: 2 Filtermasker.

6 Brandhaner, der staar under et Tryk af c. 2 Atm.

Samsø Brandvæsen er Oplandsbrandvæsen for hele Øen.

Brandvæsenet har c. 7 Udrykninger om Aaret.

Brandvæsenets aarlige Udgifter andrager c. 1.400 Kr. Indtægterne c. 2.700 Kr.

Der findes c. 7.500 Indbyggere i det af Brandvæsenet dækkede Omraade.

Adresser og Telefoner:

Brandinspektør: Entreprenør Kæthius Sørensen, Tranebjerg, Telf. 278.

Vicebrandinspektør: Chauffør H. Schmidt Sørensen.

Kontor: Tranebjerg.

Brandstation: Tranebjerg.

Alarmtelefon: »Ildebrand!«



Sørensen, Kæthius, Brandinspektør, Entreprenør; f. 16. Okt. 91 i Kildebrønde Sogn; S. af Gartner Jens S. og Hustru Kathinka, f. Hansen; g. 5. Okt. 19 m. Anna Kirstine Troelsen, f. 30. Nov. 96 i Stauns. 1. Febr. 34 Brandinspektør for hele Samsø; siden 33 Formand for Spejdernes Tropsraad.



23. Nov. 85 i Langøre. Siden 24 Brandmand i Tranebjerg.

Jensen, Aage, Reservebrandmand, Landmand; f. 26. Nov. 12 i Tranebjerg; S. af Landmand Christian J. og Hustru Jørgine, f. Christensen. 1. Febr. 34 Reservebrandmand i Tranebjerg.



Sørensen, Hans Schmidt, Vicebrandinspektør, Chauffør, fast ansat ved Brandvæsenet; f. 21. Dec. 01 i Greve, Kildebrønde; S. af Gartner Jens S. og Hustru Marie S. 1. Febr. 34 Vicebrandinspektør i Tranebjerg.

Jensen, Frederik, Brandmand, Arbejdsmand; f. 14. Okt. 86 i Nordby Sogn; S. af Postbud Jørgen J. og Hustru Karen Margrethe, f. Frederiksen; g. 7. Nov. 09 m. Kristiane Jørgensen, f. 18. Okt. 87 i Langemark. 1. Febr. 34 Brandmand i Tranebjerg; siden 26 Medlem af Bestyrelsen for Dansk Arbejdsmandsforbund; siden 33 Medlem af Bestyrelsen for Socialdemokratisk Forening.

Jensen, Rasmus, Brandmand, Karetmager; f. 24. Dec. 86 i Permelille; S. af Landmand R. P. J. og Hustru Melte Marie, f. Sørensen; g. 15. Dec. 14 m. Barbara Petersen, f. 20. Dec. 92 i Koldby. 1. Jan. 31 Brandmand i Tranebjerg; siden 29 Brandfoged.



Bagge, Rasmus, Brandmand, Arbejdsmand; f. 14. Juli 1900 i Brundby; S. af Murer Christian B. og Hustru Marie, f. Jensen; g. 16. Juni 26 m. Marie Truelsen, f. 22. Okt. 05 i Stauns. 1. Febr. 34 Brandmand i Tranebjerg; siden 30 Medlem af Bestyrelsen for Brundby Vandværk; siden 33 Medlem af Forligskommissionen for Tyende.

Gylling, Morten, Brandmand, Tømrer; f. 18. Febr. 87 i Toftebjerg; S. af Jens G. og Hustru Gertrud, f. Jensen; g. 12 m. Johanne Nielsen, f.

Madsen, Niels, Brandmand, Mekaniker; f. 11. Juli 96 i Nyborg; S. af Sadelmagerm. Carl Fr. M. og Hustru Marie, f. Hansen; g. 6. Okt. 25 m. Helene Larsen, f. 13. Maj 01 i Herfølge. 1. Febr. 34 Brandmand i Tranebjerg.



Nielsen, Ingvar, Chauffør, Chauffør; f. 26. Marts 05 i Ikast, Jylland; S. af Landmand Niels N. og Hustru Ane, f. Gosvig; g. 28. Marts 28 m. Johanne Holm Beck, f. 2. Febr. 06 i Alstrup. 1. Febr. 34 Chauffør i Tranebjerg Brandvæsen.



Norsker, Elvin, Brandmand, Arbejdsmand; f. 21. Marts 02 i Besser; S. af Tømrer Morten N.

og Hustru Dorthæa, f. Madsen; g. 6. Okt. 29 m. Anna Sørensen, f. 18. Febr. 05 i Onsbjerg. 1. Febr. 34 Brandmand i Tranebjerg; siden 30 Medlem af Bestyrelsen for Dansk Arbejdsmandsforbund, Onsbjerg Afdeling.

Wincentz, Ernst, Brandassistent, Smed; f. 18. Jan. 97 i Koldby; S. af Fyrbøder Hans W. og Hustru Mathilde, f. Schrøder; g. 8. Okt. 31 m. Karen Jensen, f. 29. Dec. 04 i Ørum. Siden 1. April 34 Assistent i Tranebjerg Brandvæsen.

SILKEBORG BRANDVÆSEN

Silkeborg: Købstad i Skanderborg Amt. 12.380 Indbyggere.

Silkeborg Brandvæsen er oprettet den 1. Marts 1901.

Styrken består af 1 Brandinspektør, 1 Brandassistent, 1 Sprøjtefører, 2 Værkmestre og 16 Brandmænd.

Der findes ingen fast Stationsvagt. Mandskabet tilkaldes ved Klokke i Hjemmene. Udrykningstid c. 4 Min.

Brandmateriel: 1 Udrykningsautomobil, 1 Paahængsmotorsprøjte (1000 M/L), 1 mek. Stige (20 m) m. m. Der raades over 1050 m Slange (250 m 3" og 800 m 2"). Røgbeskyttelse: 5 Filtermasker.

Silkeborg Brandvæsen er Oplandsbrandvæsen for *Tem* (2.904 Indb.), *Rye* (1.269), *Skorup-Tvilum-Voel* (2.272), *Linaa* (2.346), *Balle* (4.417), *Gødvad* (770), *Svostrup* (1.099), *Engesvang* (1.583) og *Funder* (986) Kommuner.

Brandvæsenet har c. 25 Udrykninger om Aaret.

Kommunens samlede Udgifter til Brandvæsenet andrager aarligt c. 8.000 Kr.

Adresser og Telefoner:

Brandinspektør: Stadsingeniør Gunder Hansen, Vestergade 59, Telf. 396.

Brandassistent: Cigarhandler S. Villumsen, Skoletorvet 6, Telf. 355.

Kontor: Raadhuset.

Brandstation: Markedspladsen.

Alarmtelefon: »Ildebrand!«



Gunder Hansen, Peter, Brandinspektør, Stadsingeniør; f. 30. Jan. 79 i Havdrup; S. af Gaardejer Ole H. og Hustru Maren, f. Jensen; g. 25. Noov. 11 m. Signe H., f. 4. Juni 90 i Olstrup. 7. Okt. 21 Brandinspektør i Silkeborg. 04 polyteknisk Eksamen som Bygningsingeniør.

Villumsen, Pedersen Søren, Brandassistent, Cigarhandler; 1. Dec. 34 25 Aars Jubil.; f. 30. Sept. 72 i Sporup; S. af Arbmd. Peder Sørensen



og Hustru Marie Kristine, f. Sørensen; g. 27. Dec. 01 m. Marie Rasmussen, f. 3. Okt. 81 i Aarup. 1. Marts 01—1. Marts 09 Menig Brandmand i Silkeborg; 1. Dec. 16—1. Dec. 22 Sprøjtefører smst.; siden 1. Dec. 22 Brandassistent smst.

Axelsen, Axel Anton, Menig, Snedker; f. 23. Nov. 86 i Nr. Vissing; S. af Arbmd. Jens A. og Hustru Marie, f. Andersen; g. 30. Dec. 16 m.



Petra Nielsen, f. 8. Dec. 88 i Svenstrup pr. Hammel. Siden 22 Brandmand i Silkeborg.



Christiansen, Egon Borge, Menig, Mekaniker; f. 11. Aug. 11 i Silkeborg; S. af Partikulier Chr. F. C. og Hustru Kristine, f. Andersen; g. 5. Nov. 33 m. Ingeborg Jensen, f. 15. Nov. 06 i Rønge. Siden 1. Okt. 34 Brandmand i Silkeborg.

Fridberg, Ejner, Værkmester, Mekaniker; f. 29. Jan. 02 i Kragelund; S. af Remisearb. Peter Kjær F. og Hustru Marie, f. Petersen; g. 28. Jan. 33 m. Alma Mølbæk, f. 14. Sept. 95. 30—32 Brandmand i Silkeborg; siden 32 Værkmester smst.



Jensen, Ernst, Menig, Kontorist; f. 31. Juli 01 i Silkeborg; S. af Sadelmager Johannes J. og Hustru Mette Kathrine, f. Jensen; g. 23. Maj 26 m. Bertha Henriksen, f. 2. Aug. 05 i Kjellerup. Siden 15. Nov. 34 Brandmand i Silkeborg.

Jensen, Knud, Værkmester, Svejser; f. 28. Sept. 81; S. af Postbud Jens Leding; g. 22. Nov. m. Laura Margrethe Borris, f. 14. Dec. i Borris. Værkmester i Silkeborg Brandvæsen.

Johansen, Carl, Menig, Textilarbejder; f. 23. Febr. 91.

Kristensen, Karl Valdemar, Menig, Elektriker; f. 12. Juli 05 i Silkeborg; S. af Jernbanepakm. Rasmus C. og Hustru Julie, f. Mølbæk; g. 9.



Nov. 29 m. Inger Marie Rasmussen, f. 10. Juni 06 i Silkeborg. Siden 12. Jan. 33 Brandmand i Silkeborg. Siden 33 Revisor i Dansk Elektrikerforbund, Silkeborg Afd.

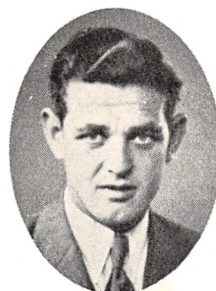

Larsen, Frode, Menig, Vognmand; f. 30. Marts 08 i Silkeborg; S. af Portør Mads L. og Hustru Birgittte, f. Andersen; g. 15. Nov. 30 m. Ellen Thomasen, f. 9. Marts 12 i Silkeborg. Siden 1. April 35 Brandmand i Silkeborg.



Mathiesen, Michael Sofus, Menig, Blikkenslagermester; f. 9. Febr. 88 i Kolding; S. af Bager Carl Peter M. og Hustru Sofie, f. Beltoft; g. 21. Nov. 15 m. Ingrid Laursen, f. 22. Maj 92 i Esbjerg. Siden 16 Brandmand i Silkeborg.



Pedersen, Egon, Menig, Bryggeriarbejder; f. 21. Okt. 02 i Silkeborg; S. af Cigarhdlr. Søren

Villumsen P. og Hustru Marie Kristine, f. Sørensens; g. 6. Juni 26 m. Mary Christiansen, f. 30. Okt. 03 i Silkeborg. Siden 25 Brandmand i Silkeborg. Siden 33 Næstfmd. i Silkeborg Idrætsforening.



Pedersen, Simon, Menig, Drejermester; f. 9. Jan. 93 i Silkeborg; S. af Skræder S. P. og Hustru Maren, f. Nielsen; g. 6. Juni 22 m. Alma Werge, f. 3. Juli 93 i Bjerringbro. Siden 25 Brandmand i Silkeborg.



Petersen Nellemann, Markus Carl, Menig, Textilarbejder; f. 31. Jan. 98 i Silkeborg; S. af Partikulier I. C. P. og Hustru Anna, f. Nellemann; g. 6. Okt. 20 m. Laura Rasmussen, f. 4. Dec. 99 i Silkeborg. Siden 21 Brandmand i Silkeborg. Siden 29 Formd. for Dansk Funktionærforbund; 28—33 Formd. for Silkeborg Brandkorpsforening; 28—34 Næstformd. for Textilarbejdernes Forbund, Silkeborg Afd.; 28—34 Tillidsmd. for Textilfabrikken.



Rasmussen, Frede, Menig, Væver; f. 7. April 82 i Balle pr. Silkeborg; S. af Gdrmd. Mads R. og Hustru Maren, f. Knudsen; g. 16. Dec. 06 m. Kirstine Andersen Veng, f. 11. Sept. 82 i Sejs pr. Silkeborg. Siden 1. Juni 13 Brandmand i Silkeborg. Siden 18 Medk af Hovedbest. for Dansk Textilarbejderforbund; 21—29 Medl. af Silkeborg Byraad; 15—21 Medl. af Lignings-

komm. i Silkeborg; 15—21 Medl. af Huslejenævnet; tidl. fleraarig Formd. for Textilarbejdernes Fagforening, Silkeborg Afd.



Rasmussen, Rasmus Martin, Menig, Tømrer; f. 4. Maj 87 i Laven; S. af Landmd. Anders Rasmussen og Hustru Anna, f. Nielsen; g. 17. Juni 13 m. Marie Nielsen, f. 8. Jan. 87 i Borre. Siden 1. Juni 16 Brandmand i Silkeborg.



Rasmussen, Svend Aage, Menig, Muremester; f. 12. Okt. 96 i Silkeborg; S. af Frisestøber Søren R. og Hustru Johanne, f. Adolphsen; g. 26. Sept. 20 m. Ingeborg Larsen, f. 20. Jan. 1900 i Thorup Sogn. Siden 1. April 26 Brandmand i Silkeborg.

Schou, Otmann, Menig, Mekaniker; f. 26. Okt. 93 i Frederikshavn; S. af Skibstømrer Peter Bech Schou og Hustru Gertrud Marie, f. Thomssen; g. 23. April 16 m. Karen Rasmussen, f. 20. Jan. 95 i Skanderborg. Siden 1. Okt. 25 Brandmand i Silkeborg.



Sørensen, Aksel Alfred, Menig, Murer; f. 6. Aug. 91 i Silkeborg; S. af Mælkehldr. Søren S. og Hustru Softe, f. Johansen; g. 12 m. Marie Foldager, f. 12. Nov. 94 i Silkeborg. Siden 3. April 24 Brandmand i Silkeborg. Siden 33 Kass. for Foreningen »Silkeborg Brandkorps«.



Sørensen, Anton Marinus, Sprøjtefører, Tømrer; f. 13. Okt. 91 i Silkeborg; S. af Arbmd. Carl

Johan S. og Hustru Anna, f. Jensen; g. 6. Maj 16 m. Minna Markussen, f. 29. Okt. 93 i Hobro. 17—1. Dec. 21 Brandmand i Silkeborg; siden 1. Dec. 21 Sprøjtefører smst. Siden 1. Jan. 33 Næstfmd. i Silkeborg Brandkorpsforening; siden 1. April 39 Medl. af Forældrerådet for Silkeborg Melle- og Realskole, optaget paa Nævnegrundlisten.

Thøgersen, Søren, Menig. Murer; f. 22. Marts 86 i Gjødvad; S. af Arbmd. Jens T. og Hustru Mette Marie, f. Jensen; g. 7. Juni 13 m. Agnes Kirstine Larsen, f. 10. Dec. 89 i Silkeborg. Siden 1. Jan. 16 Brandmand i Silkeborg.

SKAGEN BRANDVÆSEN

Skagen. Købstad i Hjørring Amt. 4.413 Indbyggere.

Skagen Brandvæsen er oprettet den 1. Januar 1916.

Styrken bestaar af 1 Brandinspektør, 1 Assistent, 2 Brandmestre og 14 Brandmænd.

Der findes ikke fast Stationsvagt. Mandskabet tilkaldes ved Sirene. Udrykningstid c. 10 Min.

Brandmateriel: 3 Haandtryksprøjter, 1 mek. Stige m. m. Der raades over 400 m 2" Slange. Røgbeskyttelse: 2 Filtermasker.

58 Brandhaner i Skagen, 6 i Højen (Gl. Skagen), der staar under et Tryk af 3 Atm.

Skagen Brandvæsen er ikke Oplandsbrandvæsen for andre Kommuner.

Brandvæsenet har c. 5 Udrykninger om Aaret.

Kommunens samlede Udgifter til Brandvæsenet andrager aarligt c. 2.500 Kr.

Der findes c. 4.500 Indbyggere i det af Brandvæsenet dækkede Omraade.

Adresser og Telefoner:

Brandinspektør: N. C. Nielsen, Villa »Reden«, Telf. 45.

Assistent: Jacob P. Sørensen, Telf. 82.

Kontor: Hos Brandinspektøren, Telf. 45.

Alarmtelefon: »Ildebrand!«

SKANDERBORG BRANDVÆSEN

Skanderborg: Købstad i Skanderborg Amt. 4.168 Indbyggere.

Skanderborg Brandvæsen er oprettet den 1. April 1909.

Styrken bestaar af 1 Brandinspektør, 2 Assisterter og 12 Menige.

Der findes ikke fast Stationsvagt. Mandskabet tilkaldes ved Klokker i Hjemmene. Udrykningstid c. 4 Min.

Brandmateriel: 1 Udrykningsautomobil, 1 Paahængsmotorsprøjte (800 M/L), 1 mek. Stige (12 m) m. m. Der raades over 1000 m Slange (500 m 3" og 500 m 2"). Røgbeskyttelse: 10 Filtermasker.

60 Brandhaner, der staar under et Tryk af indtil 4 Atm.

Skanderborg Brandvæsen er Oplandsbrandvæsen for *Skanderup-Stilling* (3.076 Indb.), *Adslev-Mjesing* (943), *Blegind-Hørning* (1.379), *Vitved* (1.561), *Venge* (1.182), *Alling-Tulstrup* (1.143), *Dover* (2.516) og *Ousted-Taaning* (1.533) Kommuner.

Brandvæsenet har c. 10 Udrykninger om Aaret.

Kommunens samlede Udgifter til Brandvæsenet andrager aarligt c. 5.200 Kr. (Udgifter c. 7.000, Indtægter c. 1.800).

Der findes c. 18.000 Indbyggere i det af Brandvæsenet dækkede Omraade.

Adresser og Telefoner:

Brandinspektør: Smedemester N. A. Stilling, Møllegade 18, Telf. 81.

1. Assistent: Skorstensfejermester A. Jenrich, Egholmsvej.

Kontor: Møllegade 18, Telf. 81.

Brandstation: Vestergade.

Alarmtelefon: »Ildebrand!«



Stilling, Niels Alfred, Brandinspektør, Smedemester; f. 11. Okt. 94 i Skive; S. af Smedemester L. C. S. og Hustru Kathrine, f. Sevelsted; g. 2. Juni 23 m. Jenny Alfrida Jensen, f. 24. Aug. 1900 i Vejle. 1. Okt. 25 Brandmand i Skanderborg; 1. Aug. 30 Brandassistent; 1. April 34 Brandinspektør smst.; 27—32 Medlem af Bestyrelsen for Østjyllands Smedemesterforening; siden 29 Medlem af Bestyrelsen for Skanderborg Amts Fjerkræforening.

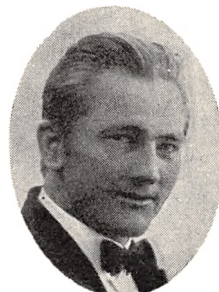

Andersen, Arthur, Menig, Maler; f. 22. Marts 98 i København; S. af Snedkermester Anton A. og Hustru Laura, f. Jensen; g. 12. Nov. 22 m. Julie Reher, f. 19. Okt. 01 i Skanderborg. Siden 28 Brandmand i Skanderborg.



Jenrich, Adolf Christian, 1. Brandassistent, Skorstensfejermester; f. 10. Marts 92 i Storehedinge; S. af Skorstensfejermester Frants Adolf J. og Hustru Maren Kristine, f. Jensen; g. 26. April 14 m. Anna Nielsen, f. 4. Sept. 96 i Skanderborg. 29 Brandmand i Skanderborg; 1. April 34 Brandassistent smst.



Bielefeldt, Svend Aage, Motorpasser, Mekaniker; f. 22. April 98 i København; S. af Lokomotivfører Edvard Evan B. og Hustru Poulina, f. Larsen; g. 7. April 23 m. Magda Andersen, f. 29. Maj 97 i Silkeborg. 1. Nov. 27 Brandmand i Skanderborg.



Andersen, Anton Lauritz, Brandassistent, Snedkermester; 33 25 Aars Jubilæumstegn; f. 28. Febr. 67 i Skanderborg; S. af Vognmand P. A. og Hustru Kirstine, f. Lauritzen; g. 16. Juni 91 m. Laura Jensen, f. 8. April 68 i Skanderborg. 1. April 09 Brandmand i Skanderborg; 1. April 25 Brandassistent smst.



Christensen, Henry Lauritz Siiim, Menig, Snedker; f. 12. Jan. 03 i Skanderborg; S. af Fyrbøder Chresten C. og Hustru Marie, f. Siiim; g. 20. Nov. 27 m. Mary Elfrida Nielsen, f. 10. Maj 02 i Vorup. 1. Okt. 29 Brandmand i Skanderborg; siden 30 Medlem af Forretningsudvalget for Arbejdernes Fællesorganisation; siden 31 Medlem af Bestyrelsen for Snedkernes Fagforening; siden 33 Næstformand for Skanderborg Brandkorpsforening.

Jakobsen, Jørgen, Menig, Maler; f. 14. Nov. 97 i Glud; S. af Tømrer Hans Anton J. og Hu-



stru Ingeborg, f. Sørensen; g. 7. April 19 m. Margrethe Elisabeth Mathiesen, f. 20. Dec. 98 i Berlin. 1. Okt. 25 Brandmand i Skanderborg; siden 1. Juli 34 Formand for Skanderborg Brandkorpsforening.



Jørgensen, Harald, Menig, Murer; f. 27. Nov. 95 i Kornum Løgsted; S. af Murer Anders Chr. J. og Hustru Mette Kristine J.; g. 27. Nov. 25 m. Olga Margrethe Jeppesen, f. 13. Febr. 99 i Holme. Siden 29 Brandmand i Skanderborg; siden 29 Medlem af Bestyrelsen for Murernes Fagforening.



Kallesøe, Peter Claudi, Menig, Maler; f. 17. April 93 i Vejle; S. af Postassistent Vilhelm K. og Hustru Thyra, f. Jensen; g. 12. Juni 27 m. Kirstine Marie Rasmussen, f. 7. Okt. 92 i Skanderborg. 1. Aug. 30 Brandmand i Skanderborg; siden 30 Formand og Kasserer for Malernes Fagforening i Skanderborg; siden 31 Sekretær i Arbejdernes Fællesorganisation; siden 3. Sept. 34 Sekretær i Skanderborg Brandkorpsforening.

Mikkelsen, Jens Christian, Menig, Mekaniker; f. 17. Sept. 1900 i Dover Sogn, Svejstrup; S. af Smedemester Carl M. Mikkelsen og Hustru Ine, f. Lemming; g. 25. Okt. 34 m. Rigmor



Petersen, f. 15. Juli 10 i Skanderborg. 1. April 34 Brandmand i Skanderborg.



Møller, Henry Peter, Menig, Murer; f. 30. April 96 i Skanderborg; S. af Arbejdsmand Peter Christensen M. og Hustru Ane, f. Christensen; g. 21. Juli 21 m. Elna Alvilda Jørgensen, f. 4. Aug. 1902 i Horsens. 1. Okt. 25 Brandmand i Skanderborg; siden 28 Formand for Murernes Fagforening, Skanderborg Afd.; siden 1. April 35 Kasserer for Arbejdernes Oplysningsforbund, Skanderborg.



Nielsen, Carl Andreas, Menig, Arbejdsmand; f. 8. April 91 i Skanderborg; S. af Væver Anders N. og Hustru Marie, f. Jensen; g. 21. Febr. 14 med Christiane Sørensen, f. 10. Nov. 92 i Viby, Aarhus. 1. Okt. 25 Brandmand i Skanderborg.



Rasmussen, Julius Alfred, Menig, Slagteriarbejder; f. 31. Maj 96 i Forlev; S. af Gasværks-

arbejder Ingvard R. og Hustru Inger, f. Laursen; g. 5. Nov. 21 m. Marie Laursen, f. 26. Juli 95 i Dover Sogn. 1. Okt. 25 Brandmand i Skanderborg; siden 33 Formand for Tjenerforeningen i Skanderborg.



Rasmussen, Rasmus Peter, Menig, Maler; f. 2. April 93 i Skanderborg; S. af Træskomand Søren R. og Hustru Marie, f. Iversen; g. 26. Okt. 20 m. Anna Balle, f. 25. Nov. 94 i Fruering-Vitved. Siden 27 Brandmand i Skanderborg; si-

den 28 Kasserer i Skanderborg Brandkorpsforening; Næstformand for Malernes Fagforening, Skanderborg.



Sørensen, Thor Valdemar, Menig, Elektriker; f. 30. Maj 95 i København; S. af Maskinarbejder Martin S. og Hustru Karen, f. Hansen; g. 17. Jan. 15 m. Knudsine Petersen, f. 7. Juli 93 i Torrild. 1. Okt. 25 Brandmand i Skanderborg.

SKELSKØR BRANDVÆSEN

Skelskør: Købstad i Sorø Amt. 2.955 Indbyggere.

Skelskør kommunale Brandvæsen er oprettet i 1899.

Styrken bestaar af 1 Brandinspektør, 1 Assistent og 7 Brandmænd.

Der findes ikke fast Stationsvagt. Mandskabet tilkaldes ved Klokker i Hjemmene. Udrykningstid c. 6—8 Min.

Brandmateriel: 1 stor Haandkraftsprøjte, 1 mindre do., 1 mek. Stige m. m. Desuden disponeres der over Materiel fra Falcks Redningskorps, med hvilket der haves Kontrakt. Der raades over 180 m 2" Slange.

Skelskør Brandvæsen er ikke Oplandsbrandvæsen for andre Kommuner.

Brandvæsenet har c. 2 Udrykninger om Aaret.

Kommunens samlede Udgifter til Brandvæsenet andrager aarligt c. 2.200 Kr.

Der findes c. 3.000 Indbyggere i det af Brandvæsenet dækkede Omraade.

Adresser og Telefoner:

Brandinspektør: Maskinfabrikant A. Frandsen, Vestergade 16, Telf. 25.

Assistent: Snedkermester G. Dørge, Ahlgade 33.

Kontor: Vestergade 16.

Brandstation: Vestergade 16.

Alarmtelefon: »Skelskør 25«.

Frandsen, Axel, Brandinspektør, Maskinfabrikant; f. 26. Juni 89 i Skelskør; S. af Hotelejer Conrad F. og Hustru Ingeborg, f. Thuesen Bruun; g. 21. Nov. 19 m. Helga Surland, f. 15. Juli 96 i Stege. Siden 1. Okt. 33 Brandinspektør i Skelskør; Lærer paa teknisk Skole; har i 10 Aar sejlet som Maskinmester for Ø.K.

Dørge, Georg, 1. Assistent, Sprøjtefører, Snedkermester; 25 Aars Jubilæumstegn; f. 19. Aug. 66 i Slagelse; S. af Buntmager Ferdinand D. og Hustru Christiane, f. Møller; g. 24. Okt. 97 m. Louise Mortensen, f. 23. Okt. 73 i Tystofte. 85 Pumpesvend i Skelskør; 99 Adjudant; siden 05



1. Assistent; Formd. for kons. Forening; Formd. for Skytteforening; Best. i Industriforening.



Birch, Carl Aage, Brandmand, Arbejder; f. 3. Juli 08 i Skelskør; S. af Arbejder Peter B. og Hustru Ingeborg, f. Petersen; g. 5. Nov. 29 m. Ingeborg Jacobsen, f. 15. Jan. 11 i Sandved. Siden 33 Brandmand i Skelskør.



Birch, Lars Peter, Brandmand, Arbejder; f. 2. April 85 i Forlev; g. 13. Okt. 06 m. Ingeborg Petersen, f. 20. Aug. 87 i Hallerslev. Siden 15 Brandmand i Skelskør.



Brodersen, Anders, Brandmand, Arbejder; f. 17. Juli 96 i Gilleleje; S. af Fisker Peter B. og

Hustru Marie, f. Nielsen; g. 4. Dec. 24 m. Thora Jensen, f. 16. Okt. 97 i Magleby. Siden 33 Brandmand i Skelskør.

Johnsen, Jacob Marius, Brandmand, Arbejdsmand; f. 31. Juli 91.

Nielsen, Henry Oluf, Brandmand, Arbejdsmand; f. 22. Jan. 97.



Nielsen, Jens Peder Martin, Underassistent, Savskærer; f. 23. Nov. 82 i Hemmershøj; S. af Arb. Lars N. og Hustru Karen, f. Andersen; g. 14. April 06 m. Valborg Andersen, f. 5. Sept. 85 i København. Siden 11 Brandmand i Skelskør.



Nielsen, Jens Peter, Brandmand, Tømrer; f. 2. Juli 79 i Bøgelunde; S. af Husmd. Peter N. og Hustru Marie Nielsen; g. 13. Aug. 99 m. Nicoline Hansen, f. 1. Juli 71 i Skelskør. Siden 06 Brandmand i Skelskør.

SKIVE BRANDVÆSEN

Skive. Købstad i Viborg Amt. 10.600 Indbyggere.

Skive kommunale Brandvæsen er oprettet den 1. August 1907.

Styrken bestaar af 1 Brandinspektør, 1 Vicebrandinspektør, 2 Assistenten og 10 Menige.

Den faste Stationsvagt bestaar af 1 Assistent. Resten af Styrken tilkaldes ved Klokker i Hjemmene. Alarmeringsapparatet er hos Brandinspektøren paa Brandstationen.

Brandmateriel: 1 Udrykningsautomobil, 1 Paahængsmotorsprøjte (1200 M/L), 1 haandtrukket Motorsprøjte (1.000 M/L), 1 mek. Stige (14 m), Haandsprøjter, Skumsprøjter m. m. Der raades over 1.250 m Slange (250 m 3" og 1.000 m 2"). Røgbeskyttelse: 8 Filtermasker. (1 Motorsprøjte under Anskaffelse).

C. 85 Brandhaner, der staar under et Tryk af 2—5 Atm.

Skive Brandvæsen er fra 1. April 1936 Oplandsbrandvæsen for omliggende Kommuner i et Omraade af c. 20 km.

Brandvæsenet har c. 28 Udrykninger om Aaret.

Kommunens samlede Udgifter til Brandvæsenet andrager aarligt c. 9.600 Kr. (Udgifter c. 12.000, Indtægter c. 2.400 i Husleje for 5 Lejligheder paa Brandstationen).

Der findes c. 10.00 Indbyggere i det af Brandvæsenet dækkede Omraade.

Adresser og Telefoner:

Brandinspektør: Snedkermester F. Klock, Møllegade 2, Telf. 150.

Vicebrandinspektør: Snedker B. Jensen, Jernbanegade 19, Telf. 717.

Kontor: Møllegade 2.

Brandstation: Møllegade 4—6.

Alarmtelefon: »Skive 150 — Ildebrand!«



Klock, Frederik Christian Magnus, Brandinspektør, Snedkermester; 1. Febr. 31 25-Aars Jubilæumstegn; f. 8. Marts 71 i Skive; S. af Snedkermester Frederik Chr. K. og Hustru Poulina, f. Nørager; g. 18. Okt. 95 m. Frederikke Trampedach († 1934), f. 9. April 70 i Dommerby. 97—07 Medl. af det borgerlige Brandkorps; siden 1. Febr. 06 Brandinspektør i Skive; 27—32 Formand for Skive Grundejerforening; siden 29 Formand for den gamle Borger- og Haandværkerstiftelse; 10—18 Medl. af Bestyrelsen for Skive tekniske Skole.



»Skive Atletklub«; siden 28 Medl. af Skive Idrætsklubs Gymnastikudvalg.



Christensen, Peter Willy Kønigsfeldt, Brandmand, Maskinarbejder, f. 1. Jan. 06 i Ordrup; S. af Portør Lars Peter C. og Hustru Anna, f. Petersen; g. 2. Febr. 30 m. Kristine Sofie Østergaard, f. 15. Juni 07 i Assens pr. Mariager. Siden 1. Jan. 34 Brandmand i Skive.



Jensen, Bernhard, Vicebrandinspektør, Snedker; f. 21. Okt. 90 i Skive; S. af Murer Christian J. og Hustru Karen, f. Bundgaard; g. 30. Aug. 14. Karen Fibæk, f. 27. Juli 95 i Viborg. 18—33 Brandmand i Skive; siden 33 Vicebrandinspektør smst; 16—21 Medl. af Bestyrelsen for Skive Idrætsklub.

Christensen, Franklin Christian, Brandmand, Værkfører; f. 11. Aug. 01 i Kbhvn.; S. af Portør Lars Peter C. og Hustru Anna, f. Petersen; g. 30. Marts 24 m. Alma Thomsen, f. 30. Okt. 01 i Jebjerg. Siden 1. Maj 29 Brandmand i Skive; 28—30 Medl. af Smede- og Maskinarbejdernes Fagforening; siden 27 Medl. af Bestyrelsen for



Halse, Jens Carl Nygaard, Brandassistent, Snedker; f. 29. April 89 i Skive; S. af Drejermester Martin H. og Hustru Anna Malene, f. Jensen; g. 11. Nov. 11 m. Dorthea Kirstine Jakobsen, f. 4. Marts 89 i Grætterup. 1. Okt. 23—1.

April 34 Brandmand i Skive; siden 1. April 34 Brandassistent i Skive; 18—16 Kasserer i Snedkernes Fagforening, Skive Afd.



Jensen, Svend Aage, Brandmand, Mekaniker; f. 27. Aug. 04 i Skive; S. af Arbdm. Mikkil Christian J. og Hustru Marie, f. Christensen; g. 24. Aug. 30 m. Gudrun Nielsine Nikoline Scherer, f. 20. April 09 i Aarhus. Siden 1. Nov. 33 Brandmand i Skive; siden 32 Medl. af Bestyrelsen for Smede- og Maskinarbejdernes Fagforening, Skive Afd.; 33—34 Medl. af Bestyrelsen for Arbejdernes Oplysnings Udvalg, Skive.



Knudsen, Christian Elenius, Brandmand, Tøfelmager; f. 27. Sept. 01 i Dølby; S. af Arbdm. Chr. Christensen og Hustru Jensine, f. Knudsen; g. 23. Juli 22 m. Jenny Marie Davidsen, f. 24. Juni 02 i Rønbjerg. Siden 1. April 30 Brandmand i Skive.

Madsen, Viggo, Brandmand, Blikkenslager; f. 26. Maj 05 i Brønderslev; S. af Arbdm. Martin M. og Hustru Beate, f. Christensen; g. 4. Nov. 28 m. Eva Christensen, f. 30. Dec. 07 i Grønning. Siden 1. April 35 Brandmand i Skive; siden 31 Medl. af Blikkenslagernes Fagforening, Skive Afd.; siden 32 Kasserer i Arbejdernes Radioklub, Skive.



Neumann, Holger E. A., Brandmand, Kleinsmed; f. 13. Febr. 92 i Skive; S. af Kleinsmed

Arthur N. og Hustru Marie, f. Sandgaard; g. 27. Nov. 20 m. Anna Sørensen, f. 7. Sept. 93 i Sønder Lem. Siden 1. Aug. 20 Brandmand i Skive; 19—29 Medl. af Bestyrelsen for Sangforeningen »Lyren«; 25—29 Medl. af Bestyrelsen for »Skive Motorklub«; 12—16 Medl. af »Vojens frivillige Brandværn«.



Nielsen, Jens Peter, Brandmand, Tømrer; f. 8. Juli 83 i Skive; S. af Bagermester Jens N. og Hustru Nancy, f. Larsen; g. 30. Sept. 11 m. Gerda Christensen, f. 9. Juli 85 i Sæby. Siden 14 Brandmand i Skive; siden 1. April 34 Medl. af Bestyrelsen for Arbejdernes Fællesbageri A/S, Skive; siden 1. April 33 Kasserer for Tømrernes Fagforening.

Pedersen, Jens Thomsen, Brandmand, Maler; f. 22. Jan. 02 i Skive; S. af Gaardskarl Peder P. og Hustru Kathrine, f. Thomsen; g. 22. Dec. 27 m. Jenny Jakobsen, f. 14. Maj 07 i Skive. Siden 1. Jan. 34 Brandmand i Skive; siden 30 Medl. af Bestyrelsen for Målnernes Fagforening; siden 33 Medl. af Bestyrelsen for Arbejdernes Idrætsforening, Skive.



Sørensen-Kliem, Ole Christian, Brandassistent, Snedker; f. 2. Okt. 78 i Sennets Sogn; S. af Arbdm. Niels Chr. S.-K. og Hustru Johanne, f. Olsen; g. 3. Juni 11 m. Ane Kristine Ørum, f. 22. Maj 86 i Skive Landsogn. 1. Nov. 11—31 Brandmand i Skive; siden 31 Brandassistent smst.; 29 Medl. af Bestyrelsen for »Dansk Brandmandsforbund« og siden 10. Sept. 33 Formd. for samme og Redaktør »Brandmanden«; siden 13 Formd. for Maskinsnedkernes Fagforening; siden 15 Formd. for Arbejdernes Brændselsforening; siden 31 Formd. for Skive Brugsforening.

Thuesen, Niels Kjærgaard, Brandmand, Elektriker; f. 23. Jan. 92 i Skern; S. af Vognmand Ivar T. og Hustru Marie, f. Olsen; g. 21. Juli 16 m. Jensine Kathrine Pedersen, f. 17. Okt. 91 i



Sdr. Nisum Sogn. Siden 1. Maj 29 Brandmand i Skive; siden 1. April 35 Medl. af Bestyrelsen for Dansk Brandmandsforbunds Skive Afd.; siden 27 Næstformand for Arbejdernes Radioklub, Skive Afd.



Ørum Hansen, Thomas, Brandmand, Tømrer; f. 21. April 93 i Skive; S. af Arbm. Hans Hansen og Hustru Maren, f. Laursen; g. 1. Dec. 21 m. Irene Sørensen, f. 1. Nov. 01 i Skive. Siden 1. Okt. 31 Brandmand i Skive.

SKODBORG BRANDVÆSEN

Skodborg: Sognekommune i Haderslev Amt. 1.648 Indbyggere.

Skodborg frivillige Brandværn er oprettet i 1926.

Styrken bestaar af 1 Kaptajn, 1 Stigefører, 1 Sprøjtefører og 22 Menige.

Der findes ikke fast Stationsvagt. Mandskabet tilkaldes pr. Telefon og ved Hornsignaler. Udrykningstid c. 4 Min.

Brandmateriel: 1 Motorsprøjte, 1 mek. Stige m. m. Der raades over 350 m 2" Slange. Røgbeskyttelse: 2 Filtermasker.

6 Brandhaner.

Skodborg Brandvæsen er tillige Brandvæsen for *Københoved*.

Brandvæsenet har c. 3—4 Udrykninger om Aaret.

Brandvæsenets aarlige Udgifter andrager c. 300 Kr.

Der findes c. 2.800 Indbyggere i det af Brandvæsenet dækkede Omraade.

Adresser og Telefoner:

Kaptajn: Gaardejer P. Laustrup.

Stedfortræder: Tømrer Hendrik Højberg.

Kontor: Regnskabsfører Hans Hendriksen.

Brandstation: Overfor Kirken.

Alarmtelefon: Skodborg 54.



Laustrup, Peter, Kaptajn, Gaardejer; f. 23. Sept. 86 i Nustrup; S. af Landmand Christian L. og Hustru Johanne, f. Kiær; g. 23. Febr. 26 m. Margrethe Vrang, f. 6. April 96 i Ullerup. 1926 Kaptajn i Skodborg friv. Brandv.

Højberg, Henrik Julius, Stigefører, Tømrer; f. 12. Juli 91 i Grimstrup; S. af Landmand Martin H. og Hustru Karen, f. Nielsen; g. 11. Sept.



21 m. Karen Jørgensen; f. 8. Dec. 89 i Vamdrup. Siden 27 Stigefører i Skodborg friv. Brandv.

Bendixen, Niels Jensen, Brandmand, Snedkermester; f. 5. Sept. 83 i Fjelstrup; S. af Skomager Bendix B. og Hustru Kirstine, f. Holm; g. 20. April 09 m. Kathrine Markussen, f. 11. Okt. 81 i Lerte. 1926 Brandmand i Skodborg friv. Brandv.; var en Overgang Kaptajn smst., men bad sig fritaget for Hvervet.

Birkedal, Christian, Kasserer, Karetmager; f. 27. April 84 i Jels; S. af Skomager Bertel B. og Hustru Anne Marie, f. Nielsen; g. 27. April 10 m. Anna Kovazyk, f. 18. Juli 84 i Sachsen. 1926 Brandmand og Kasserer i Skodborg friv. Brandv.



Bordorff, Johannes Heinrich, Redskabsmester, Smedemester; f. 30. Juli 94 i Skodborg; S. af Smed Hans B. og Hustru Knudsine, f. Frahm; g. 5. Maj 22 m. Anna Fogh, f. 18. April 99 i Stenderup. 1926 Redskabsmester i Skodborg friv. Brandv.



Brinch, Friedrich, Brandmand, Malermester; f. 5. Okt. 10 i Skodborg; S. af Malermester Frederik B. og Hustru Kristine, f. Behrens; g. 20. April 35 m. Ella Lind-Hansen, f. 20. Jan. 09 i Horsens. 1. April 35 Brandmand i Skodborg friv. Brandv.



Brink, Frederik, Brandmand, Malermester; f. 17. Juli 77 paa Lundrup Mark; S. af Fodermester Chresten B. og Hustru Ingeborg, f. Petersen; g. 28. Jan. 04 m. Christine Behrens, f. 21. Dec. 82 i Gettorp, Tyskland. 1926 Brandmand i Skodborg friv. Brandv.

Christensen, Aage, Brandmand, Arbejdsmand; f. 6. Okt. 08 i Vejen; S. af Murer Adolf C. og Hustru Louise, f. Beyerholm; g. 4. Maj 34 m.



Bodil Clausen, f. 22. Febr. 06 i Rise, Ærø. 34 Brandmand i Skodborg friv. Brandv.



Christensen, Jens, Brandmand, Bagermester; f. 18. Juli 96 i Ustrup; S. af Bagermester Chr. C. og Hustru Dorthea, f. Ravn. 26 Brandmand i Skodborg friv. Brandv.



Dahl, Karl, Straalemester, Arbejdsmand; f. 27. Marts 98 i Jels; S. af Arbejdsmd. D. og Hustru Kirstine, f. Bondegaard; g. 11. Febr. 24 m. Margrethe Christensen, f. 21. Dec. 96 i Vejen. 29 Brandmand i Skodborg friv. Brandv.



Feddersen, Theodor Jes, Hornist, Maler; f. 21. Dec. 86 i Brede; S. af Karetmager Jens F.

og Hustru Karen Marie, f. Møller; g. 13. Maj 13 m. Andrea Kjærgaard, f. 27. Juli 91 i Strandehjørn. Siden 27 Brandmand i Skodborg friv. Brandv.



Gaarde, Martin Andersen, Underfører, Blikkenslager; f. 22. Juli 97 i Bevtoft; S. af Landmand Christian G. og Hustru Elise, f. Holm; g. 11. Marts 21 m. Anna Marie Schmidt, f. 1. Juli 99 i Skrydstrup. Siden 27 Brandmand i Skodborg friv. Brandv.



Henriksen, Hans, Sekretær, Pantefoged; f. 21. Sept. 97 i Skudstrup; S. af Skomager Jens Henriksen og Hustru Jørgine, f. Hansen; g. 21. Febr. 20 m. Bothilde Schmidt, f. 27. Jan. 1900 i Barsmark. Siden 27 Sekretær i Skodborg friv. Brandv.



Højberg, Niels Larsen, Sanitater, Tømrer; f. 11. Juli 79 i Grimstrup; S. af Landmand Martin H. og Hustru Karen, f. Nielsen; g. 29. Sept. 03 m. Doris Maria Mathiasen, f. 10. Okt. 79 i Horne. 31 Brandmand i Skodborg friv. Brandv.

Iversen, Ejner, Sprøjtefører, Vognmand; f. 14. Dec. 91 i Birket; S. af Landmand Karsten I. og Hustru Kristine, f. Jakobsen; g. m. Marie Sker-



ne, f. 4. Dec. 02 i Føvling Sogn. 26 Sprøjtefører i Skodborg friv. Brandv.



Jacobsen, Wilhelm, Brandmand, Centralbestyrer; f. 20. Juli 98 i Tønning; S. af Overassistent Chr. J. og Hustru Anna, f. Mathiesen; g. 6. Sept. 25 m. Helga Madsen, f. 28. Maj 01 i Vejen. Siden 33 Brandmand i Skodborg friv. Brandv.



Just, Niels, Brandmand, Installatør; f. 10. Nov. 05 i Stenderup; S. af Skomager Jes J. og Hustru Anna; g. 29. Sept. 33 m. Johanne Bendiksen, f. 20. Sept. 09 i Fjelstrup. 27 Brandmand i Skodborg friv. Brandv.



Ketelsen, Morten, Brandmand, Arbejdsmand; f. 18. Dec. 05 i Havslund; S. af Postbud Wilhelm

K. og Hustru Jessine, f. Schmidt; g. 7. Marts 30 m. Marie Petersen, f. 18. Juni 04 i Vamdrup. 32 Brandmand i Skodborg friv. Brandv.



Nielsen, Lauritz Peter, Brandmand, Repræsentant; f. 7. Juli 92 i Sparkær; S. af Kammerraad Hans N. og Hustru Anna Marie, f. Vestergaard; g. 1. Juni 19 m. Marie Magdalene Jørgensen, f. 27. Jan. 94 i Vejen. Siden 32 Menig i Skodborg friv. Brandv.



Nissen, Peter Hansen, Brandmand, Skrædder; f. 21. Febr. 77 i Lintrup; S. af Arbejder Nis N. og Hustru Karoline, f. Petersen; g. 9. Okt. 06 m. Marie Christensen, f. 9. Okt. 86 i Andst. Siden 27 Brandmand i Skodborg friv. Brandv.



Rasmussen, Thomas, Redskabsmester, Graver; f. 2. Nov. 02 i Sommersted; S. af Barber Thomas R. og Hustru Anna, f. Veber; g. 15. Jan. 28 m. Bertha Christensen, f. 21. Juli 05 i Jels. 26 Brandmand i Skodborg friv. Brandv.; 33 Redskabsmester smst.

Refsing, Peter Clausen, Brandmand, Murer; f. 30. Sept. 88 i Skudstrup; S. af Møller Anton Clausen og Hustru Anna Kathrine, f. Schmidt; g. 23. Maj 20 m. Frederikke Louise Reimann, f.



9. Juni 95 i Gettorp i Kiel. Siden 30 Brandmand i Skodborg friv. Brandv.

Riis, Viktor, Mekaniker. Brandmand i Skodborg friv. Brandv.



Silberbauer, Johan Frederik Bertelsen, Hornist, Husmand; f. 5. Juni 89 i Ellum; S. af Landmand Heinrich S. og Hustru Gyda Marie, f. Bertelsen; g. 19. April 12 m. Alvine Neels, f. 29. April 91 i V. Rymfeld. Siden 27 Hornist i Skodborg friv. Brandv.



Thomsen, Christian, Brandmand, Arbejdsmand; f. 22. Maj 09 i Læborg; S. af Arbejdsmd. Thomas T. og Hustru Kristine, f. Christensen; g. 24. April 32 m. Anna Lund, f. 15. Juni 13 i Sært. 33 Brandmand i Skodborg friv. Brandv.



Weltz, Jens, Brandmand, Chauffør, Vognmand; f. 10. Okt. 05 i Kistrup; S. af Arbejder Mathis W. og Hustru Pauline, f. Paulsen. 28 Brandmand i Skodborg friv. Brandv.

SKODSBØL BRANDVÆSEN

Skodsbøl: Landsby i Broager Kommune, Sønderborg Amt.

Skodsbøl frivillige Brandværn er oprettet i 1881.

Styrken bestaar af 1 Kaptajn, 1 Stedfortræder, 4 Førere, 1 Kasserer og 24 Brandmænd.

Der findes ikke fast Stationsvagt. Mandskabet tilkaldes ved Hornsignaler. Udryknings-tid c. 4 Min.

Brandmateriel: 1 Haandtryksprøjte, 1 Stigevoan m. m. Der raades over 130 m 2" Slange.

Skodsbøl Brandvæsen er ikke Oplandsbrandvæsen for andre Kommuner.

Brandvæsenet har 2—3 Udrykninger om Aaret.

Brandvæsenets aarlige Udgifter andrager c. 900 Kr.

Der findes c. 500 Indbyggere i det af Brandvæsenet dækkede Omraade.

Adresser og Telefoner:

Kaptajn: Bygmester Lorenz Petersen.

Stedfortræder: N. Horn, Broager.

Kontor: Kasserer Th. Nielsen.

Brandstation: Skodsbøl.

Alarmtelefon: 193 u.



Petersen, Lorenz Peter, Kaptajn, Muremester; f. 26. Nov. 83 i Egersund; S. af Muremester Lorenz P. og Hustru Cathrina, f. Iversen; g. 3. Dec. 05 m. Anna Cathrina Holst, f. 4. Nov. 81 i Felstedt. Siden 19 Kaptajn i Skodsbøl friv. Brandv.; Formd. for Byggekommissionen, Brandfoged; Formd. for Svendeprovekommissionen paa Broagerland.

Horn, N., Stedfortræder for Kaptajnen i Skodsbøl friv. Brandv.

Andersen, Jørgen, Brandmand, Arbejder; f. 91 i Skelde. 1. Juli 20 Brandmand i Skodsbøl friv. Brandv.

Andersen, Peter, Brandmand, Sløjtlerer; f. 3. Dec. 75 i Nep ved Skodsbøl; S. af Husmd. Ludv. Petersen, 1. Okt. 19 Brandmand i Skodsbøl friv. Brandv.

Andresen, Carl, Brandmand, Arbejder; f. 22. Maj 93 i Skodsbøl; S. af Arbejder Hans A. og Hustru Ellen, f. Stig; g. 7. Juli 19 m. Katrine Samsø, f. 28. Dec. 95 i Egersund. 1. Juli 20 Brandmand i Skodsbøl friv. Brandv.

Braun, Bernhard, Brandmand, Mekaniker; f. 20. Sept. 09 i Sønderborg; S. af Murer Bernhard B. og Hustru Ingeborg, f. Hansen; g. 23. Dec. 34 m. Agnes Hansen, f. 26. Jan. 12 i Graasten.

1. April 35 Brandmand og Musiker i Skodsbøl friv. Brandv.

Brock, Chresten, Brandmand, Gæstgiver; f. 21. Juli 96 i Pansled; S. af Gæstgiver Christensen B. og Hustru Cecilie, f. Crestensen; g. 82. Juni 23 m. Anna Tyhsen, f. 21. Juni 98 i Skodsbøl. 1. Juli 19 Brandmand i Skodsbøl friv. Brandv.

Bruhn, Nis, Brandmand, Arbejder; f. 24. Maj 95 i Egersund; S. af Murer Thomas B. og Hustru Anna, f. Jessen; g. 12. Sept. 20 m. Anna Lorenzen, f. 26. Febr. 1900 i Skodsbøl. 1. Juli 23 Brandmand i Skodsbøl friv. Brandv.

Christensen, Peter, Brandmand, Arbejder; f. 28. Juni 78 i Skodsbøl; S. af Arbejder Hans C. og Hustru Magrede, f. Hansen; g. 9. Nov. 02 m. Anna Lorenzen, f. 13. Nov. 79 i Skodsbøl. 1. Juli 05 Brandmand i Skodsbøl friv. Brandv.

Clausen, Jørgen, Brandmand, Arbejder; f. 17. Marts 01 i Broager; S. af Urmager Jens C. og Hustru Sofie, f. Vindke; g. 30. Juli 27 m. Katrine Diabelet, f. 25. Nov. 07 i Skelde. 1. Okt. 33 Brandmand og Musiker i Skodsbøl friv. Brandv.

Dorov, Hanrik, Brandmand, Arbejder; f. 23. Juli 13 i Tyskland; S. af Arbejder Hanrik D. og Hustru Povline, f. Gosal; g. 28. Sept. 35 m.

Christiane Hansen, f. 20. Marts 16 i Broager. 1. Juli 30 Brandmand og Musiker i Skodsbøl friv. Brandv.

Dübe, Artur, Brandmand, Arbejder; f. 9. Nov. 86 i Tyskland; S. af Landmd. Karl D. og Hustru Emilie; g. 22. Okt. 22 m. Katrine Lorenzen, f. 26. Juni 87 i Skodsbølmark. 1. Juli 21 Brandmand i Skodsbøl friv. Brandv.

Jensen, Nikolaj, Brandmand, Karetmager; f. 22. Sept. 03 i Vemmingbund; S. af Fisker Henrik J. og Hustru Katrine, f. Elnef; g. 24. Okt. 26 m. Ingeborg Christensen, f. 21. Juni 02 i Skodsbøl. 1. Juli 26 Brandmand og Musiker i Skodsbøl friv. Brandv.

Jensen, Nis, Brandmand, Slagter; f. 24. Juli 94 i Sadrup; S. af Murer Jacob J. og Hustru Katrine, f. Johansen; g. 9. April 21 m. Adeline Hansen, f. 9. Nov. 97 i Skelde. 1. Juli 28 Brandmand i Skodsbøl friv. Brandv.

Jensen, Peter, Brandmand, Bager; f. 27. April 02 i Egersund; S. af Bager Peter J. og Hustru Marie, f. Mønster; g. 6. Dec. 25 m. Ellen Hendriksen, f. 2. Juli 04 i Sønderborg. 1. Juli 26 Brandmand i Skodsbøl friv. Brandv.

Jessen, Hans, Brandmand, Murer; f. 30. Jan. 87 i Skodsbøl; S. af Murer Georg J. og Hustru Hennerike, f. Hanberg; g. 12. Dec. 20 m. Marie Nilsen, f. 19. Jan. 99 i Rangstrup. 1. April 08 Brandmand og Musiker i Skodsbøl friv. Brandv.

Jørgensen, Andreas, Brandmand, Landmand, f. 18. April 97 i Skodsbøl; S. af Landmd. Chresten J. og Hustru Lavrencia, f. Nilsen; g. 29. Marts 21 m. Ellen Matisen, f. 19. Nov. 98 i Skelde. 1. April 32 Brandmand i Skodsbøl friv. Brandv.

Jørgensen, Jørgen, Brandmand, Bager; f. 9. Nov. 88 i Skodsbøl; S. af Bager Chresten J. og Hustru Lavrencia, f. Nilsen; g. 23. Marts 20 m. Louise Brun, f. 18. Nov. 98 i Egersund. 1. Nov. Brandmand i Skodsbøl friv. Brandv.



Kastesen, Rudolf, Sprøjtefører og Tøjmester, Skrædermester; 25 Aars Hæderstegn for Brandv. i Danm.; 25 Aars Hæderstegn for friv. Sønderjysk Brandv.; f. 28. Jan. 82 i Ravsted, Tønder Amt; S. af Drejer Ludvig K. og Hustru Severine, f. Petersen. 1. April 05 Sprøjtefører og Brandfogedassistent i Skodsbøl friv. Brandv.; 10. Dec. 11 aflagt Mesterprøve ved Handwerker Kammer i Flensburg; har været Bestyreslesmedl.

af Haandværkerforen. og af Broager Sogns Sygekasse fra 25.

Kellerman, August, Brandmand, Slagter; f. 1. Juli 75 i Schenkel pr. Eckernförde; S. af Landmand K. 1. Juli 05 Brandmand i Skodsbøl friv. Brandv.

Lauritzen, Anders, Brandmand, Arbejder; f. 13. Aug. 02 i Skodsbøl; S. af Murer Lauritz L. og Hustru Cecilie, f. Olsen; g. 28. Aug. 25 m. Anna Petersen, f. 16. Dec. 02 i Egersund. 1. Juli 25 Brandmand i Skodsbøl friv. Brandv.

Lemke, Carl Heinrich, Brandmand; f. 03. 1. April 53 Brandmand og Musiker i Skodsbøl friv. Brandv.



Lemke, Vilhelm, Brandmand, Arbejder; f. 23. Juli 99 i Rusland; S. af Arbejder Emil L. og Hustru Emilie, f. Bøhn; g. 27. Juli 20 m. Juliane Buss, f. 3. Aug. 97 i Rusland. 1. Okt. 28 Brandmand i Skodsbøl friv. Brandv.



Lorenzen, Johan, Brandmand, Landmand; f. 29. Aug. 02 i Skodsbøl; S. af Landmd. Hans L. og Hustru Christine, f. Lorenzen; g. 9. Nov. 26 m. Kathrine Jørgensen, f. 16. Febr. 05 i Sottrupskov. 1. Juli 25 Brandmand i Skodsbøl friv. Brandv.



Nielsen, Peter, Brandmand, Arbejder; f. 11. Juni 94 i Bangstrup; S. af Arbejder Jens N. og

Hustru Christine, f. Kaad; g. 2. Maj 20 m. Margrethe Smit, f. 4. Juli i Skodsbøl. 1. Juli 20 Brandmand i Skodsbøl friv. Brandv.; 31 Kapelmester smst.



Nielsen, Thomas, Kasserer, Snedkermester; f. 24. Juni 98 i Traasbøl; S. af Skrædermester Peter N. og Hustru Gunder Marie, f. Hansen; g. 20. Juli 23 m. Cathrine M. Jacobsen, f. 30. Juli 03 i Gejlåa. 1. Juli 24 Brandmand i Skodsbøl friv. Brandv.; 9. April 32 Kasserer smst.



Petersen, Valdemar, Brandmand, Arbejder; f. 15. Jan. 90 i Flensborg; S. af Arbejder Jes P. og Hustru Marie Andresen; g. 12 m. Edla C. E. Niklasson, f. 1. Sept. i Egersund. 1. Nov. 12 Brandmand i Skodsbøl friv. Brandv.

Sandbeck, Hans, Brandmand, Arbejder; f. 1. Okt. 02 i Skodsbøl; S. af Arbejder Henrik S. og Hustru Anna, f. Andresen; g. 9. Nov. 29

m. Hansine Holm, f. 18. Juni i Bevtdand. 1. Juli 25 Brandmand i Skodsbøl friv. Brandv.

Sandbæk, Henrik, Stigefører, Arbejder; f. 29. Juni 75 i Egersund; S. af Arbejder Hans S. og Hustru Elise, f. Johansen; g. 8. Maj 98 m. Anna Andresen, f. 13. Maj 76 i Skovby. 1. Juli 05 Brandmand i Skodsbøl friv. Brandv.; 22 Juli 1910 Stigefører smst.



Schmidt, Nikolaj, Brandmand, Arbejder; f. 18. Nov. 74 i Sønderborg; S. af Handelsmd. Nikolaj S. og Hustru Marie, f. Jonasstaade; g. 15. Sept. 95 m. Margrethe Christensen, f. 1. Marts 74 i Smøl. 1. Juli 94 Brandmand i Skodsbøl friv. Brandv.

Thøjsen, Hans Peter, Sprøjtemester, Maskinbygger; f. 13. Sept. 82 i Skodsbøl; S. af Dyr læge Peter T. og Hustru Anne Marie, f. Petersen; g. 8. April 06 m. Ingeborg Cathrine Volff, f. 29. Juni 87 i Smøl pr. Broager. 1. Juli 06 Brandmand i Skodsbøl friv. Brandv.; 30. Juli 11 Kasserer, 16. Juli 1924 Sprøjtemester smst. Dec. 09 Mesterprøve ved Handverks-Kamret i Flensborg; 19 og 20 Formd. f. Kommunerådet i Skodsbøl; siden 25 Medl. af Best. for Broager Sogns Haandværkerforening.

Vesten, Jørgen, Brandmand, Arbejder; f. 8. Sept. 02 i Skodsbøl; S. af Tømrer Hans V. og Hustru Augusta, f. Sørensen. 1. Juni 31 Brandmand og Musiker i Skodsbøl friv. Brandv.

SKÆRBÆK BRANDVÆSEN

Skærbæk: Sognekommune i Tønder Amt. 2.287 Indbyggere.

Skærbæk frivillige Brandværn er oprettet den 17. Juni 1909.

Styrken bestaar af 1 Kaptajn, 6 Befalingsmænd og 36 Menige.

Der findes ikke fast Stationsvagt. Mandskabet tilkaldes ved Hornsignaler. Udryknings-tid c. 10 Min.

Brandmateriel: 2 Haandtryksprøjter, 1 Stigevoغن m. m. Der raades over 400 m 2" Slange. Røgbeskyttelse: 2 Filtermasker.

4 Sugebrønde.

Skærbæk Brandvæsen er ikke Oplandsbrandvæsen for andre Kommuner.

Brandvæsenet har c. 3 Udrykninger om Aaret.

Brandvæsenets samlede Udgifter andrager aarligt c. 500 Kr.

Der findes c. 2.500 Indbyggere i det af Brandvæsenet dækkede Omraade.

Adresser og Telefoner:

Kaptajn: Brandinspektør, Karetmager P. Christensen, Storegade.

Stedfortræder: Vicebrandinspektør Arbm. Hans J. Lassen.

Brandstation: Skærbæk.

Alarmtelefon: »Ildebrand!«



Christensen, Hans Peter, Brandinspektør, Kaptajn, Karetmager; f. 19. Dec. 88 i Mogenstrup pr. Holbæk; S. af Smed og Landmd. Lars C. og Hustru Ane Marie, f. Hansen; g. 24. Nov. 23 m. Kæthe Mathea Christensen, f. 29. Juni 05 i Skærbæk. 1. April 11 ved Toftlund friv. Brandv. kun afbrudt af Krigen; 12. Febr. 26 stedfortrædende Kaptajn ved Skærbæk friv. Brandv.; 1. Sept. 34 Kaptajn og 1. Jan. 35 Brandinspektør smst.

Lassen, Hans J., stedfortrædende Kaptajn, Arbejdsmand; f. 24. Maj 96 i Erritsø (Vejle Amt); g. 5. Nov. 21 m. Ellen Marie Andersen, f. 6. Jan. 1900 i Taulov (Vejle Amt). 15. Aug. 27 Brandmand i Skærbæk friv. Brandv.; siden 31 Kasserer og Kontrolbestyrer i Arbejdsmændenes Arbejdsløshedskasses Afd. i Skærbæk.



Block, Friedrich Wilhelm, Brandmand, Skorstensfejermester; f. 4. Juli 97 i Tønder; S. af Maskinmester Franz B. og Hustru Johanne, f. Huck; g. 14. Nov. 25 m. Anna Marie Petersen, f. 3. Dec. 03 i Lerte pr. Sommersted. Febr. 12 Brandmand i Skærbæk friv. Brandv.

Christensen, Niels Christian, Stigefører, Handelsmd.; f. 27. Juni 96; S. af fhv. Vognmd. Søren C. og Hustru Nicoline, f. Jensen. 12. Febr. 26 ans. ved Stigeafd. i Skærbæk friv. Brandv.

Christensen, W., Brandmand, Arbejdsmand; f. 20. Aug. 07. Brandmand i Skærbæk friv. Brandv.

Christiansen, Carl, Sprøjtefører, Fiskehandler; f. 12. Noy. 87 i Ladelund; S. af Arbejder Peder C. og Hustru Kathrine, f. Tobeisen; g. 23. Maj 14 m. Margrete Schmidt, f. 22. April



91 i Lindholm. 1. Dec. 32 ans. v. Sprøjteafd. i Skærbæk friv. Brandv.

Clausen, Heinrich Wilhelm, Brandmand, Rentier; f. 15. Febr. 70 i Olderup; S. af Landmd. Peter C. C. og Hustru Marie, f. Wohlert. 12. Jan. 26 ans. ved Sprøjten i Skærbæk friv. Brandv.; 1. April 35 i Ordensmandskabet.

Clausen, Peter Herman, Brandmand, Arbejder, f. 4. Febr. 67 i Olderup; S. af Landmd. Peter C. C. og Hustru Marie, f. Wohlert. 12. Jan. 26 Brandmand i Skærbæk friv. Brandv.; 1. April 35 i Ordensmandskabet smst.



Eichmeier, Henry Carl, Brandmand, Arbejder; f. 16. Maj 06 i Føjderup, Ravsted Sogn, Tønder Amt; S. af Snedkerm. Otto Hugo Willy E. og Hustru Mariane, f. Sørensen; g. 24. Nov. 28 m. Catharina Margrete Pedersen, f. 5. Juli 97 i Skærbæk. 10. April 34 Brandmand i Skærbæk friv. Brandv.

Fabricius, P. Mathias, Sprøjtefører, Arbejder; f. 3. Nov. 98 i Kærgaard; S. af Arbejder Hans m. Ingeborg Juhl, f. 17. Okt. 97 i Abterp. 29. F. og Hustru Marie, f. Nielsen; g. 12. Maj 23. Nov. 30 Sprøjtefører i Skærbæk friv. Brandv.

Falck, Vilhelm, Brandmand, Arbejder; f. 23. Jan. 1900 i Hamborg; S. af Arbejder Bahne F. og Hustru Adrea, f. Pulman; g. 18. Febr. 23 m. Kathrine Hansen, f. 15. Marts 98 i Bredebro. 1. Nov. 30 Brandmand i Skærbæk friv. Brandv.

Forst, Hermann, Fører for Ordensafdelingen, Kioskejer; f. 18. Aug. 74 i Bayern; 25 Aars Ju-



bilæumstegn; S. af Landmd. Casper F. og Hustru Margrethe, f. Boklet; g. 2. Okt. 02 m. Karen Oline Ravn, f. 19. April 78 i Skærbæk. Siden Oprettelsen Brandmand i Skærbæk friv. Brandv.; siden 1. Sept. 34 Fører for Ordensmandskabet smst.

Frandsen, M., Vognmand. Brandmand i Skærbæk friv. Brandv.

Freiberg, E., Brandmand, Rentier; f. 15. Aug. 66.

Füchsel, Karl Otto, Hornist, Bager; f. 18. April 89 i Bornstedt; S. af Minearbejder Gustav F. og Hustru Agnes, f. Schäfer; g. 30. Dec. 20 m. Karen Laudine Margrethe Wolfberg, f. 28. Juni 96 i Skærbæk. Jernkorset 2. Kl.

Gaeng, Friedrich, Brandmand, Arbejder; f. 10. Maj 10 i Skærbæk; S. af Landmand Carl G. og Hustru Amalie, f. Mendt; g. 16. Marts 30 m. Berta Frudenahl, f. 13. Marts 09 i Reisby. 1. Aug. 34 ans. som Musiker og Brandmand i Skærbæk friv. Brandv.

Hansen, Asmus Christian, Saniteter, Arbejder; f. 11. Okt. 82 i Kraulund, Tønder Amt; S. af Landmand Peter H. og Hustru Anne Marie, f. Witzer; g. 14. Dec. 83 m. Anna Krichau, f. 14. Dec. 83 i Ravsted, Tønder Amt. 12. Maj 27 Brandmand i Skærbæk friv. Brandv.



Hansen, Emil Herman Viktor, Kasserer, Arbejder; f. 28. Aug. 97 i Tyskland; S. af Murer Martin H. og Hustru Cathrine, f. Mahrt; g. 5. Nov. 21 m. Martha Gæng, f. 18. Okt. 97 i Skærbæk. 14. Sept. 34 Brandmand i Skærbæk friv. Brandv.

Hansen, Hans Christian, Brandmand, Smed, 25 Aars Hæderstegn; f. 12. Nov. 79 i Ribe; S. af Vognmand Peter H. og Hustru Susanne Marie, f. Lützau; g. 10. Nov. 07 m. Kathrine Schä-



fer, f. 27. Maj 83 i Ribe. 04 og 09 Materialmester i Skærbæk friv. Brandv.

Hansen, Jens, Brandmand, Arbejdsmand; f. 17. Nov. 10 i Skærbæk; S. af Arbejdsmand Asmus H. og Hustru Anne Marie, f. Krichau; g. 5. April 33 m. Anna Petersen, f. 14. Juni 13 i Øtergasse v. Skærbæk. 1. April 34 ans. v. Sprøjteafdelingen i Skærbæk friv. Brandv.



Henning, Carl, Brandmand, Arbejder; f. 22. Juli 65 i Bredebro; S. af Arbejder Peter H. og Hustru Christine, f. Jensen; g. 15. Nov. 92 m. Ane Marie Markussen, f. 5. Okt. 66 i Skærbæk. 12. Febr. 26 Ordensmand i Skærbæk friv. Brandv.

Holm, Christen, Brandmand, Arbejdsmand; f. 14. Maj 1900 i Skærbæk; g. 1. Maj 24 m. Petrine Nielsine Nielsen, f. 18. Okt. 99 i Løgumkloster. 1. April 34 ans. v. Stigeafd. i Skærbæk friv. Brandv.

Jacobsen, Peter, Tømrermester. Brandmand i Skærbæk friv. Brandv.

Jensen, Niels Jacob Ernst, Arbejdsmand. Brandmand i Skærbæk friv. Brandv.



Jepsen, Hans Jeppe, Brandmand, Arbejder; f. 20. Aug. 02 i Augustenborg; S. af Smedemester

Jeppe J. og Hustru Marie, f. Schmidt; g. 22. Juli 22 m. Amalie Dorthea Jørgensen, f. 20. Juli i Arrild. 1. April 33 Musiker i Skærbæk friv. Brandv.

Klemmensen, Andreas, Sprøjtefører, Murer-mester; f. 7. Juni 92 i Arum; S. af Karetmager Carl Chr. K. og Hustru Margarethe Marie, f. Jensen; g. 5. Aug. 16 m. Catharine Jensine Andersen, f. 14. Nov. 93 i Hedehusene v. Tønder. 12. Febr. 26 Brandmand i Skærbæk friv. Brandv.; 1. Nov. 33 Sprøjtefører smst.

Kohl, Hermann, Redskabsmester, Mekaniker; f. 13. Aug. 88 i Magdeburg, Tyskland; S. af Maskinmester Joseph K. og Hustru Dorotehn, f. Apel. 12. Febr. 26 Redskabsmester i Skærbæk friv. Brandv.

Len, C., Slagter; f. 2. April 93. Brandmand i Skærbæk friv. Brandv.



Mærsk, Peter P., Brandmand, Arbejdsmand; f. 5. Dec. 05 i Mjolden; S. af Kirketjener Kristen M. og Hustru Maren, f. Møller; g. 23. Nov. 34 m. Mathilde Petrea Hansen, f. 6. Sept. 11 i Emmerslev. 4. Juni 35 Brandmand i Skærbæk friv. Brandv.



Nørby, Jens, Stedfortr. Kaptajn, Æresmedlem, Restauratør; Jubilæumstegn for 25 Aars Tjeneste; f. 9. Maj 74 i Raaager; S. af Landmand Jakob N. og Hustru Anna Margrethe, f. Skau; g. 6. April 1900 m. Henriette Haudevidt, f. 8. April 82 i Skærbæk. 09 Brandmand i Skærbæk friv. Brandv. ved dettes Oprettelse.

Nørby, J., Brandmand, Mekaniker; f. 14. Nov. 11. Brandmand i Skærbæk friv. Brandv.

Olesen, Peter Carstensen, Brandmand, Arbejdsmand; f. 23. Marts 99 i Skærbæk; S. af fhv. Ølhandler Søren O. 12. Febr. 26 Brandmand i Skærbæk friv. Brandv.



Olesen, Søren Christian, Æresmedlem, Rentier; Jubilæumstegn for 25 Aars Tjeneste; f. 24. Maj 54 i Nr. Bork, Ringkøbing Amt; S. af Snedker Ole Iversen; g. 1. April 81 m. Karen Petrea Olesen, f. 27. Maj 51 i Skærbæk. 09 Brandmand i Skærbæk friv. Brandv.



Paulsen, Knud Jansen, Sprøjtefører, Arbejder; f. 10. Sept. 83 i Nr. Løgum; S. af Landmand Bunde Hynding P. og Hustru Johanne Marie, f. Jansen; g. 11. Juli 08 m. Ebba Marie Madsen, f. 28. Jan. 88 i Nr. Veirup. 1. Nov. 09 —1. April 17 Brandmand i Skærbæk friv. Brandv.; 1. Juni 33 ved Sprøjtemandskabet; 1. Febr. 35 Sprøjtefører smst.

Petersen, J., Brandmand, Arbejdsmand; f. 23. Juli 07. Brandmand i Skærbæk friv. Brandv.

Rabe, M., Kasserer, Hotelejer; f. 1. Maj 73; Brandmand i Skærbæk friv. Brandv.

Rasmussen, Anders Hansen; Brandmand, Arbejdsmand; f. 17. Febr. 77 i Tvismark; S. af Arbejder Peter R. og Hustru Ane, f. Aakjær; g. 28. Nov. 03 m. Meta Kathrine Carlsen, f. 2. Juli 80 i Skærbæk. 10 Febr. 26 Brandmand i Skærbæk friv. Brandv.

Schreiber, Johan, Æresmedlem, Rentier; 25 Aars Jubilæumstegn; f. 28. April 65 i Haderslev; g. 14. Dec. 88 m. Petrea Petersen, f. 6. April 67 i Aabenraa. Jan. 09 Brandmand i Skær-



bæk friv. Brandv.; Medl. af Best. f. Skærbæk Sogns Sygekasse.



Hustru Andrea, f. Lauritzen; g. 13. Jan. 35 m. Mete Schmidt, f. 24. Marts 15 i Aastrup Sogn. 1. Aug. 34 Brandmand i Skærbæk friv. Brandv.



Skau, Mads Madsen, Æreskaptajn, Slagter; 25 Aars Jubilæumstegn; f. 16. Febr. 62 i Østerby; S. af Landmand Andreas S. og Hustru Else, f. Christensen; g. 28. Juli 16 m. Karen Enemark Krogh, f. 28. Okt. 79 i Barsbøl. 09 Brandmand i Skærbæk friv. Brandv. ved dettes Oprettelse; 26 Kaptajn og Brandinspektør ved Værnets Genoprettelse.

Sontag, Gustav, Brandmand, Arbejder; f. 22. Jan. 99 i Tyskland; g. 1. April 19 m. Antoinette Lorentzen, f. 11. Marts 97 i Skærbæk. 12. Febr. 26 Brandmand ved Stigeafd. i Skærbæk friv. Brandv.

Sørensen, Jakob, Brandmand, Arbejdsmand; f. 28. Sept. 99 i Stenderup, Føvling Sogn; S. af Husmand Herman Madsen S. og Hustru Hedvig Jakobine, f. Møller; g. 12. Maj 29 m. Maria Margarethe Heinsen, f. 12. Juni 99. 15. April 35 Brandmand i Skærbæk friv. Brandv.

Thermansen, Hans Madsen, Brandmand, Malermester; f. 17. Sept. 05 i Galsted, Haderslev Amt; g. 15. Febr. 32 m. Helene Lauridsen, f. 12. Marts 12 i Roager. 1. April 34 Brandmand ved Stigeafdelingen i Skærbæk friv. Brandv.

Thielsen, Hans Peter, Arbejdsmand. Brandmand i Skærbæk friv. Brandv.

Thomas, A., Arbejder; f. 17. Aug. 97. Brandmand i Skærbæk friv. Brandv.



Smidt, Hansen, Brandmand, Arbejder; f. 26. Okt. 1900 i Brøns; S. af Landmand Laurits S. og Hustru Ingeburg, f. Bastjan; g. 3. Aug. 26 m. Anne Marie Krogh, f. 4. Maj 01 i Haweat. 1. Nov. 34 Musiker i Skærbæk friv. Brandv.

Snitgaard, Laust Lauritzen, Brandmand, Produktmandler; f. 10. Dec. 12 i Bredebro Sogn; S. af pens. Baneformand Hans Andersen S. og



Waldhauer, Waldemar, Brandmand, Arbejder; f. 27. Maj 99 i Husum; S. af Barber Heindrich W. og Hustru Elise, f. Rabe; g. 19. Sept. 20 m. Anne Gaadballe, f. 11. Sept. 98 i Bredebro. 1. Sept. 32 Musiker i Skærbæk friv. Brandv.

SLAGELSE BRANDVÆSEN

Slagelse. Købstad i Sorø Amt. 15.179 Indbyggere

Slagelse Brandvæsen er oprettet i 1890.

Styrken bestaar af 1 Brandinspektør, 1 Assistent, 3 Underassistenter og 12 Menige.

Der findes ikke fast Stationsvagt. Mandskabet tilkaldes ved Klokker i Hjemmene. Udrykningstid 4—5 Min.

Brandmateriel: 1 Motorsprøjte, 1 Udrykningsautomobil, 1 mek. Stige (14 m) m. m. Der raades over 1330 m Slange (600 m 3" og 730 m 2"). Røgbeskyttelse: 4 Filtermasker.

128 Brandhaner, der staar under et Tryk af c. 5 Alm.

Slagelse Brandvæsen er Oplandsbrandvæsen for *Sct. Peders Landsogn* (2.096 Indb.).

Brandvæsenet har c. 20 Udrykninger om Aaret.

Kommunens samlede Udgifter til Brandvæsenet andrager aarligt c. 7.750 Kr. (Udgifter 8050, Indtægter 300).

Der findes c. 18.000 Indbyggere i det af Brandvæsenet dækkede Omraade.

Adresser og Telefoner:

Brandinspektør: Tømrermester Chr. Andersen, *Sct. Jørgensgade 12*, Telf. 1094.

Overassistent: Kirkebetjent, Tømrer J. P. Nielsen, *Jernbanegade 4*, Telf. 1343.

Kontor: *Sct. Jørgensgade 12*, Telf. 1094.

Alarmtelefon: Politistationen, Telf. 272.



Kerstens, Thorvald, Brandinspektør, cand. polyt., Stadsingeniør; f. 3. Juli 69 paa Bogø; S. af Navigationsskoleforst. J. P. K. og Hustru Augusta Sandagger; g. 17. Juni 99 m. Emilie Madsen, f. 13. Dec. 67 i Roskilde. Fra 2. Nov. 99—31. Dec. 35 Brandinspektør i Slagelse; siden 08 Censor ved Kedelpasserprøverne.



33 Reservechauffør i Slagelse; siden 35 Revisor i Slagelse Haveboligforening.

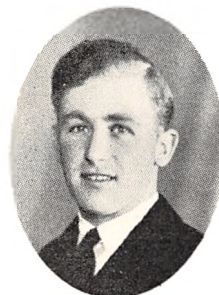

Clausen, Carl Frede Peter, Brandmand, Tømrer; f. 19. Juni 08 i Slagelse; S. af Tømrermester Emil C. og Hustru Christine, f. Jensen; g. 3. Maj 31 m. Jenny Andersen, f. 30. Jan. 10 i Vordingborg. Siden 1. Jan. 34 Brandmand i Slagelse.



Nielsen, Jens Peter, Overassistent, Kirkebetjent; f. 2. April 90 i Girslev; S. af Hans N. og Hustru Sofie, f. Christensen; g. 11. Maj 15 m. Marie Rasmussen, f. 23. Dec. 96 i Slagelse. Siden 1. Juli 19 Brandmand i Slagelse; 19—21 i Best. for Tømrernes Fagforening; 21—28 Form. for Slagelse Brandkorpsforening.



Christensen, Alfred Johannes, Reservechauffør, Gartner; f. 4. Aug. 06 i Sorø; S. af Fyrbøder Carl Julius C. og Hustru Maren Sofie Christensen; g. 10. Okt. 26 m. Betty Olsen, f. 28. Sep. 02 i Hulby pr. Korsør. Siden 1. Jan.

Hansen, Carl Vilhelm, Brandmand, Portner; f. 5. Aug. 77 i Kbhvn.; S. af Kgl. Kusk Emilius H. og Hustru Karen Hansen; g. 18. Aug. 01 m. Hansine Poulsen, f. 12. Jan. 82 i Boeslunde. Si-

den 1. April 23 Brandmand i Slagelse; 25—29 i Best. for De danske Forsvarsbrødre, Slagelse Afd.; 04—07 Form. for Formernes Fagforening i Kallundborg; 14—19 Form. for Formernes Fagforening i Slagelse; siden 26 Form. for Brandmændenes Forening i Slagelse.



Jakobsen, Ole Klemmen, Underassistent, Tømrer; f. 29. Feb. 96 i Kirkerup; S. af Rentier Jacob J. og Hustru Oline, f. Rasmussen; g. 26. Okt. 19 m. Emma Hansen, f. 17. Nov. 92 i Slagelse. Siden 1. April 26 Underassistent i Slagelse; 24—26 i Bestyrelsen for Tømrernes Fagforening, Slagelse Afd.

Jensen, Svend Aage, Brandmand, Tømrer. Ansat 1. Okt. 33.



Larsen, Laurits Johs., Brandmand, Murer; f. 26. Sep. 82 i Aalborg; S. af Former Lars L. og Hustru Margrethe Larsen; g. 17. Okt. 22 m. Vilhelmine Nielsen, f. 16. Dec. 95 i Korsør. Siden 1. April 24 Brandmand i Slagelse; siden 29 i Best. for Brandmændenes Forening i Slagelse; 25 Kasserer i Sangforeningen »Lyren«; siden 25 Revisor i Murenes Fagforening.



Nielsen, Carl Christian, Underassistent, Bankbud; f. 23. Juli 88 i Fuglebjerg; S. af Arbejdsmand Carl N. og Hustru Ane, f. Christensen; g. 30. April 11 m. Johanne Larsen, f. 11. Juni 86 i Skørpinge.

Siden 1. April 10 Brandmand; siden 1. April 28 Brandassistent i Slagelse.



Nielsen, Hans Peter, Brandassistent, Bankbud; f. 29. April 64 i Slagelse; S. af Hans N. og Hustru Meta Petersen; g. 7. Maj 86 m. Hansigne Petersen, f. 4. Maj 65 i Tjæreby pr. Skelskør. Siden 1. April 96 Brandmand i Slagelse; i 38 Aar ved Slagelse Brandvæsen; 05 Dusør fra Kreditforeningen; Dannebrogskorset, Brandvæsenets Hæderstegn.



Nielsen, Niels Peter, Underassistent, Rentier; 25 Aars Jubilæumstegn; f. 7. Juni 70 i Butterup; S. af Peter N. og Hustru Marie, f. Petersen; g. 24. Nov. 95 m. Eleonora Petersen, f. 24. Nov. 74 i Sdr. Bjerre. Siden 1. Okt. 06 Brandmand; fra 1. Jan. 21—31. Dec. 35 Underassistent i Slagelse; 25—32 Medl. af Hovedbestyrelsen for Brandmændenes Landsorganisation.



Nielsen, Peter Emil, Brandmand, Forgylde; f. 2. Sep. 85 i Ringsted; S. af Overportør Chr. N. og Hustru Anna Dorthea, f. Jensen; g. 19. Jan. 07 m. Frederikke Andreasen, f. 24. Aug. 88 i Nakskov. Siden 1. Juli 19 Brandmand i Slagelse; 18—21 Form. for Forgyldeernes Fagforening, Slagelse Afd.

Nielsen, Vilhelm, Underassistent, Maler; f. 8. Feb. 95 i Slagelse; S. af Brandassistent Hans Peter N. og Hustru Signe, f. Petersen; g. 11. Okt. 18



m. Mary Poulsen, f. 11. Okt. 96 i Nykøbing F Siden 1. Jan. 31 Brandmand i Slagelse; fra 1. Jan. 36 Underassistent; 17—23 Næstformd. for Malernes Fagforening i Nykøbing Sj.; 28—30 i Best. for Malernes Fagforening i Slagelse; siden 4. April 30 Formd. for 14. Bataillons Soldaterforening.

Olsen, Erik Christoffer, Brandmand, Arbejdsmand.



Petersen, Aage Gert, Brandmand, Maskinarbejder; f. 19. Maj 95 i Slagelse; S. af Barbermester Peter Georg P. og Hustru Marie, f. Jensen; g. 24. Juni 21 m. Alvilda Nielsen, f. 13. Feb. 1900 i Bostrup, Langeland. Siden 1. April 26 Brandmand i Slagelse.

Petersen, Alb. Gustav, Brandmand, Snedkermeste; f. 21. Marts 84. Siden 1. Jan. 24 Brandmand i Slagelse.



Petersen, Oskar Henry, Brandmand, Tømrer; f. 19. Maj 91 i St. Spjelderup; S. af Husmand Niels Chr. P. og Hustru Elise, f. Carlson; g. 12. Maj 13 m. Anna Olsen, f. 27. Feb. 89 i Haarlev. Siden 1. Jan. 21 Brandmand i Slagelse; 20—30 i Best. for Sangforeningen »Lyren«; 26—35 i Best. for Brandmændenes Forening.



Ringbo, Viktor Arnold, Brandmand, Tømrer; f. 1. Dec. 92 i Slagelse; S. af Arbejdsmand Hans J. og Hustru Johanne, f. Hansen; g. 16. Dec. 17 m. Karen Jacobsen, f. 23. Aug. 93 i Gyldenholm Mk. Siden 1. April 24 Brandmand i Slagelse.

SORØ BRANDVÆSEN

Sorø. Købstad i Sorø Amt. 2.861 Indbyggere.

Sorø Brandvæsen, der arbejder i nøje Tilslutning til Zoneredningskorpset, består af 1 Brandinspektør, 1 Vicebrandinspektør, 2 Assistenten, 6 Brandmænd og 8 Reservebrandmænd.

Den faste Stationsvagt bestrides af Zonebrandvæsenet, Resten af Mandskabet tilkaldes ved Klokker i Hjemmene. Udrykningstid c. 4 Min.

Brandmateriel: Brandvæsenet ejer selv 400 m Slange (200 m 3" og 200 m 2"). Resten af Materiellet stilles til Raadighed af Zoneredningskorpset og Sorø Akademi. Røgbeskyttelse: 3 Filtermasker. 50 Brandhaner.

Sorø kommunale Brandvæsen er ikke Oplandsbrandvæsen for andre Kommuner, men udtrykker som Mandskab for Zonebrandvæsenet.

Brandvæsenet har c. 20 Udrykninger om Aaret.

Kommunens samlede Udgifter til Brandvæsenet andrager aarligt c. 2.900 Kr. (Udgifter 3.600, Indtægter 700).

Der findes c. 4.500 Indbyggere i det af Brandvæsenet dækkede Omraade.

Adresser og Telefoner:

Brandinspektør: Blikkenslagermester A. Olsen, Saxogade 16, Tlf. 198.

Vicebrandinspektør: Murermester O. Poulsen, Fru Ingersvej 4, Telf. 420.

Brandstation: Raadhuset.

Alarmtelefon: Sorø 71.

Olsen, Axel Johannes, Brandinspektør, Blikkenslagermester; f. 28. Dec. 91 i Sorø; S. af Skrædermester H. I. O. og Hustru Henriette, f. Jensen; g. 4. Maj 19 m. Camilla Hansen, f. 21. Dec. 95 i Fuldbby. Siden 1. Febr. 28 Brandinspektør i Sorø; siden 27 i Best. for Sorø Amts Blikkenslagerforening; siden 31 i Best. for Sorø Haandværker- og Industriforening; siden 35 Formd. i Sorø Haandværker- og Industriforening.



Poulsen, Vilhelm, Vicebrandinspektør, Murermester; f. 7. Okt. 80 i Sorø; S. af Snedkermester Carl P. og Hustru Maren, f. Sørensen; g. 25. Aug. 02 m. Ellen Hansen, f. 3. Nov. 83 i Ruds Eskildstrup. Siden 1900 Brandassistent i Sorø; siden 11 i Best. for Kolonihavebevægelsen; siden 20 Formand for Afholdsforbundet; siden 20 Form. for Afholdsforeningen; siden 25 i Best. for Fjerkræklubben for Sorø og Omegn; siden 34 i Best. for Arbejdsgiverforeningen, Sorø Afd.



Andersen, Hans Christian, Brandmand, Savskærer; f. 15. Okt. 88 i Høng; S. af Arbejdsmand Christen A. og Hustru Marie, f. Sørensen; g. 7. Juni 21 m. Kristine Hansen, f. 3. Nov. 94 i Alsted. Siden 1. Juli 27 Brandmand i Sorø.

Andersen, Hans Chr., Straaløemester, Vand- & Gasmester; f. 7. Maj 90 i Slagelse; S. af Arrestforvarer Erhard A. og Hustru Anna, f. Lorentzen; g. 1. Sep. 12 m. Ellen Jensen, f. 27. Sep. 84 i Sorø. Siden 1. Feb. 28 Brandmand i Sorø; 20—27

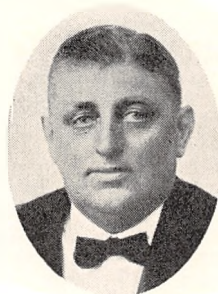

Næstform. for Sorø Amts Cykle- og Autoindustriforening.

Bindner, Jørgen Chr. Rudolf, Brandmand, Billejer; f. 31. Maj 85 i Lyngø; S. af Møllebygger Chr. B. og Hustru Sofie, f. Jørgensen; g. 14. Aug. 21 m. Katrine Jørgensen, f. 6. Jan. 95 i Munkebjergby. Siden 1. Feb. 29 Brandmand i Sorø; siden 32 Form. for Droskeejerne.

Brinck, Johannes, Brandmand, Gas- og Vandmester; f. 1. Jan. 03 i Slagelse; g. 10. Juni 28 m. Jenny Petersen, f. 25. Nov. 06 i Sorø. Siden 1. April 32 Brandmand i Sorø.

Christiansen, Chr. Herman, Brandmand, Snedker; f. 24. Sep. 02 i Sorø; S. af Entreprenør A. P. C. og Hustru Maren Sofie, f. Petersen; g. 15. Okt. 27 m. Agnes Margrethe Frederiksen, f. 30. Okt. 03 i Pedersborg. Siden 1. Juli 29 Brandmand i Sorø.

Flint, Hans Christian, Brandmand, Former; f. 15. Dec. 1900 i Sorø; S. af Former Hans Chr. Otto F. og Hustru Elise, f. Jacobsen; g. 11. Sep. 21 m. Helga Marie Jensen, f. 14. Sep. 01 i Slagelse. Siden 1. Feb. 29 Brandmand i Sorø.

Hansen, Niels Chr., Brandassistent, Smedemester; f. 18. Dec. 88 i Broby; S. af Skovbetjent Chr. H. og Hustru Anna, f. Nielsen; g. 22. Okt. 11 m. Vilhelmine Nielsen, f. 22. Okt. 89 i Næsby. Siden 1. April 33 Brandassistent i Sorø.



Jensen, Holger Daniel, Brandmand, Cykleshandler; f. 22. Maj 03 i Sorø; S. af Arbejdsmand

Jens J. og Hustru Maren, f. Christensen; g. 30. Marts 30 m. Ella Larsen, f. 15. Marts 10 i Lyng. Siden 1. Jan. 34 Brandmand i Sorø.



Jørgensen, Svend, Brandmand, Vejmand; f. 29. Nov. 99 i Kbhvn.; g. 6. Sep. 25 m. Agnes Jørgensen, f. 5. Sep. 05 i Munkebjerg. Siden 1. April 35 Brandmand i Sorø.

Larsen, Alfred, Brandmand, Arbejdsmand; f. 3. April 06.



Larsen, Otto Vilhelm, Brandmand, Arbejdsmand; f. 18. April 94 i Alsted; S. af Arbejdsmand Lars P. L. og Hustru Karoline, f. Nielsen; g. 27. Dec. 18 m. Hedvig Hansen, f. 24. Feb. 99 i Sne-se. Siden 1. Juli 27 Brandmand i Sorø.

Mortensen, Anders Marius, Brandmand, Fyr-bøder; f. 31. Aug. 93 i Borød; S. af Skovarbejder Vilhelm M. og Hustru Kristine, f. Sørensen; g. 11. Maj 19 m. Ellen Carlsen, f. 12. Maj 96 i Hellig-søe. Siden 1. Feb. 29 Brandmand i Sorø; 31—34 i Best. for Selskabelig Forening for Sorø og Omegn.

Nielsen, Laur. Peter Dahl, Brandmand; f. 28. Jan. 98 i Kirkerup; S. af Købmand Ole N. og Hustru Marie, f. Olsen; g. 12. Maj 22 m. Johanne Christiansen, f. 27. Juli 1900 i Kbhvn. Siden 1. April 35 Brandmand i Sorø.

Nordkvist, Johs. Albert, Brandassistent, Vulkanisør; f. 2. Nov. 98 i Saaderup; S. af Skomagermester Peder Jensen og Hustru Kirstine, f.



Hansen; f. 20. Juli 20 m. Gunhild Hansen, f. 10. Dec. 98 i Erdrup. Siden 1. Feb. 29 Brandassistent i Sorø; siden 35 i Best. for D. F. S. O.



Petersen, Niels Chr., Brandmand, Former; f. 6. Marts 79 i Sæby; S. af Fisker Peder Chr. P. og Hustru Maren, f. Christensen; g. 9. Juli 05 m. Karen Marie Larsen, f. 1. Nov. 78 i Nidløse. Siden 1. Feb. 28 Brandmand i Sorø; siden 28 Kasserer for Formernes Fagforening; siden 25 i Best. for Rejseforenings Sorø Afd.; 29—32 Medl. af Sorø Byraad.

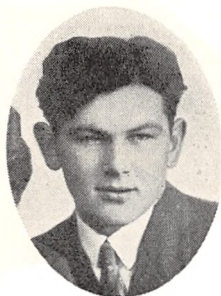

Sørensen, Adolph, Brandmand, Murer; f. 25. Feb. 10 i Sorø; S. af Snedkermester Vilhelm S. og Hustru Astrid, f. Petersen; g. 28. Nov. 31 m. Esther Jensen, f. 4. Juli 10 i Ringsted. Siden 1. April 32 Brandmand i Sorø; siden 29 i Best. for Danmarks soc. Ungdom; siden 32 i Best. for Arb. Fællesorganisation; siden 32 i Best. for Murerne Fagforening; siden 1. April 34 i Best. for Socialdemokratisk Forening.

STEGE BRANDVÆSEN

Stege. Købstad i Præstø Amt. 2.377 Indbyggere.

Stege faste Brandkorps (Møns Brandvæsen) er oprettet i 1912.

Styrken bestaar af 1 Brandinspektør, 1 Brandassistent, 1 Underassistent, 1 Motorvognsfører, 1 Reservefører og 6 Brandmænd.

Der findes ingen fast Stationsvagt. Mandskabet tilkaldes ved Klokker i Hjemmene. Udrykningstid c. 3 Min.

Brandmateriel: 1 Delahay Paahængsmotorsprøjte (1000 M/L), 1 Udrykningsautomobil, 2 ældre Haandkraftsprøjter m. m. Der haves Aftale med Zoneredningskorpset om Understøttelse. Der raades over 1000 m Slange (500 m 3" og 500 m 2"). Røgbeskyttelse: 2 Filtermasker.

22 Brandhaner, der staar under et Tryk af indtil 3 Atm.

Stege Brandvæsen er Oplandsbrandvæsen for *Keldby* (1.129 Indb.), *Borre* (1.240), *Magleby* (1.399), *Stege Landsogn* (2.935) og *Damsholte* (1.859) Kommuner.

Brandvæsenet har c. 4 Udrykninger om Aaret.

Kommunens samlede Udgift til Brandvæsenet andrager aarligt c. 2.000 Kr.

Der findes c. 11.000 Indbyggere i det af Brandvæsenet dækkede Omraade.

Adresser og Telefoner:

Brandinspektør: Snedkermester Carl Rud. Madsen, Nygade 3, Telf. 8.

Brandassistent: Blikkenslagermester H. Petersen, Langgade 18.

Kontor: Nygade 3, Telf. 8.

Alarmtelefon: »Ildebrand«.



Madsen, Carl Rudolf, Brandinspektør, Snedkermester; f. 13. April 68 i Stege. S. af Brændevinsbrænder Mads Petersen og Hustru Bodil Stine, f. Petersen; g. 24. April 96 m. Antoinette Nielsen, f. 4. Sept. 70 i Stege. 95—96 Menig i Stege; 96—16 Brandassistent; siden 16 Brandinspektør smst.



Kathrine Hollænder, f. 2. Dec. 91 i Stege. Siden 25 Brandmand i Stege.



Petersen, Hermann, 1. Assistent, Blikkenslagermester; f. 28. Jan. 87 i Faaborg; S. af Handelsmd. Herman P. og Hustru Henriette, f. Rasmussen; g. 7. Aug. 10 m. Karen Clausen, f. 20. Nov. 89 i Korsør. 12 Brandmand i Stege; siden 13 1. Assistent smst.



Djørup, August Peter, Brandmand, Sadelmager; f. 20. Juni 88 i Stege; S. af Sadelmager Jens Peter D. og Hustru Kristine, f. Rasmussen; g. 27. Juni 25 m. Augusta Hansen, f. 15. Febr. 97 i Stege Mark. Siden 29 Brandmand i Stege.

Arentoft, Oscar, Brandmand, Tømrer; f. 17. Juli 88 i København; S. af Maler Lars A. og Hustru Johanne, f. Larsen; g. 16. April 13 m.

Hansen, Max Gebhart, Brandmand, Tømrer; f. 31. Marts 98 i Stege; S. og Kommuneassistent. Henrik H. og Hustru Amanda, f. Jeppesen; g. 28.



Sept. 19 m. Agnete Mrosing, f. 13. Dec. 99 i Nørreby, Møn. Siden 22 Brandmand i Stege.



Hemmingsen, Hans, Brandmand, Skræddermester; f. 25. Juli 84 i Magleby Sogn; S. af Teglbærder Peter H. og Hustru Marie, f. Larsen; g. 12. Marts 09 m. Anna Mortensen, f. 10. Juni 83 i Stege (død 20. Marts 38). Siden 24 Brandmand i Stege.

Jensen, Jens Carl Louis, Reservebrandchauffør, Maskinarbejder; f. 24. Okt. 94 i Aarhus; S.

af Maskinarbejder Gravers J. og Hustru Marie Kirstine Jensine Rasmine Caroline, f. Christensen; g. 11. Dec. 14 m. Hansine Elisabeth Ryberg, f. 8. April 29 i København. Siden 1. Jan. 29 Menig i Stege Brandvæsen.

Nielsen, Niels Peter, Sprøjtefører, Mekaniker; f. 31. Aug. 89 i Damsholte, Møn; S. af Parcelist Ferdinand N. og Hustru Kirstine, f. Petersen; g. 28. Okt. 09 m. Emma Michelsen, f. 27. Jan. 87 i Stege. Siden 14 Brandmand i Stege.

Olsen, Karl Ferdinand, Underassistent, Maler; f. 4. Dec. 80 i Damsholte; S. af Smed Christian O. og Hustru Marie Olsen; g. 23. Nov. 05 m. Helene Anette Johansen, f. 23. Maj 83 i Stege. Siden 13 Underassistent i Stege.



Sundby, Martin Peter, Brandmand, Arbejder; f. 4. Nov. 82 i Keldby; S. af Murer Christian S. og Hustru Jensine, f. Andersen; g. 21. Maj 03 m. Bodil Petersen, f. 13. Okt. 78 i Borre. Siden 12 Brandmand i Stege.

STEPPING BRANDVÆSEN

Stepping: Sognekommune i Haderslev Amt. 971 Indbyggere.

Stepping Sogns frivillige Brandværn er oprettet i 1929.

Styrken bestaar af 1 Kaptajn, 1 Næstkommanderende, 1 Straalefører, 1 Sekretær og Kasserer, 1 Sprøjtefører, 1 Slangefører og 15 Menige.

Der findes ikke fast Stationsvagt. Mandskabet tilkaldes pr. Telefon og ved Hornsignaler. Udrykningstid c. 3 Min.

Brandmateriel: 1 Haandtryksprøjte m. m. Der raades over 250 m 2" Slange. Røgbeskyttelse: 3 Filtermasker.

Der er truffet Aftale med Christiansfeld, Tyrstrup og Hjerndrup Brandvæsener om Assistance.

Stepping Brandvæsen er ikke Oplandsbrandvæsen for andre Kommuner.

Brandvæsenet har c. 2 Udrykninger om Aaret.

Brandvæsenets aarlige Udgifter andrager c. 200 Kr.

Der findes c. 1.000 Indbyggere i det af Brandvæsenet dækkede Omraade.

Adresser og Telefoner:

Kaptajn: Gæstgiver L. Iversen, Telf. 5.

Næstkommanderende: Malermester P. Damm, Telf. 9.

Brandstation: Stepping.

Alarmtelefon: »Ildebrand!«



Iversen, Laurids, Kaptajn, Gæstgiver; f. 4. Jan. 92 i Bjerndrup; S. af Landmand Steffen Hansen I. og Hustru Kirstine Marie, f. Winterberg; g. 4. Nov. 21 m. Bodil Marie Bonde, f. 26. Maj 96 i Andrup. Siden 29 Kaptajn i Stepping friv. Brandv.



Nov. 29 m. Else Svensson, f. 30. Sept. Siden 29 Brandmand i Stepping friv. Brandv.



Damm, Peter, Heinrich Jørgensen, Næstkommanderende, Malermester; f. 15. Marts 83 i Stepping; S. af Skomager Peter D. og Hustru Dorothea, f. Poulsen; g. 26. Nov. 06 m. Martha Helene Naumann, f. 8. Maj 81 i Balz. Siden 29 Næstkommanderende i Stepping friv. Brandv.



Bøge, Johannes Friedrich, Brandmand, Vognmand; f. 7. Jan. 03 i Tyskland; S. af Landmd. Claus B. og Hustru Julie, f. Butsgaard. Brandmand i Stepping friv. Brandv.



Beck, Frands August Christensen, Kasserer og Sekretær, Husejer; f. 9. Maj 78 i Stubheim; S. af Skomager Hans B. og Hustru Amanda, f. Ilm; g. 28. Juni 05 m. Elise From, f. 9. Aug. 83 i Tyskland. Siden 29 Kasserer i Stepping friv. Brandv.



Christensen, Laurids Nikolajsen, Brandmand, Vognmand; f. 26. Maj 98 i Bramdrup; S. af Kromand Martin C. og Hustru Kirstine, f. Viborg; g. 18. April 26 m. Louise Anker, f. 12. Dec. 1901 i Fjelstrup. Siden 32 Brandmand i Stepping friv. Brandv.

Bøge, Claus Heinrich, Brandmand, Vognmand; f. 7. Sept. 1900 i Tyskland; S. af Landmd. Claus Hinrich B. og Hustru Julie, f. Butsgaard; g. 2.

Fredsted, Marius, Brandmand, Landmand; f. 7. Juli 83 i Bjerndrup; S. af Gaardejer Johs. F. og Hustru Kristine, f. Jørgensen; g. 10. Nov. 34 m. Marie Kristine Holst, f. 4. Marts 1900 i



Bjerndrup. Siden 31 Brandmand i Stepping friv. Brandv.

Hansen, Niels, Landmand. Brandmand i Stepping friv. Brandv.



Hansen, Niels Larsen, Brandmand, Landmand; f. 5. April 1900 i Bjerndrup; S. af Landmd. Nis H. og Hustru Dorothea, f. Erlang; g. 21. Sept. 34 m. Dagny Henningsen, f. 2. Okt. 07 i Jels. Siden 30 Brandmand i Stepping friv. Brandv.

Høffner, Hans, Brandmand, Gaardejer; f. 12. Juni 1900 i Stepping; S. af Grdj. Peter H. og Hustru Thomasine, f. Rasmussen; g. 2. Juli 26 m. Kirstine Vium, f. 10. Nov. 99 i Rengstrup. Siden 29 Brandmand i Stepping friv. Brandv.

Høffner, Johannes, Brandmand, Landmand; f. 18. Sept. 05 i Stepping; S. af Grdjr. Peter H. og Hustru Thomasine, f. Rasmussen. Siden 29 Brandmand i Stepping friv. Brandv.

Jessen, Andreas, Brandmand, Smedemester. Siden 29 Brandmand i Stepping friv. Brandv.

Klaaburg, Chr., Hjulær. Brandmand i Stepping friv. Brandv.



Knudsen, Peter Christensen, Brandmand, Chauffør; f. 1. Nov. 07 i Stepping; S. af Land-Danmarks Brandvæsener.

mand Søren Christensen K. og Hustru Anna Marie, f. Christensen. Siden 31 Brandmand i Stepping friv. Brandv.



Krab, Daniel Sørensen, Brandmand, Landmand; f. 7. Aug. 93 i Kolstrup; S. af Landmd. Laurids Hansen K. og Hustru Madsine, f. Sørensen. Siden 29 Brandmand i Stepping friv. Brandv.



Lorenzen, Christian Peder, Brandmand, Arbejdsmand; f. 6. April 1900 i Sommersted; S. af Arbejdsmd. Adolf L. og Hustru Elsiné, f. Rasmussen; g. 30. Okt. 25 m. Marie Beckert, f. 13. Okt. 03 i Halk. Siden 36 Brandmand i Stepping friv. Brandv.



Petersen, Andreas Peter, Straalefører, Arbejdsmand; f. 18. Sept. 91 i Ullerup; S. af Kirketjener Andr. Peter P. og Hustru Ingeborg, f. Poulsen; g. 12. Marts 16 m. Margrethe Anker, f. 8. Juni 96 i Fjelstrup. 29—35 Brandmand i Stepping friv. Brandv.; siden 35 Straalemester smst.

Petersen, Troels Madsen, Brandmand, Snedker; f. 20. Maj 04 i Frørup; S. af Snedker Jes P. og Hustru Elisabeth Bothilde, f. Busk; g. 28. April 29 m. Anna Louise Ravn, f. 28. Okt.

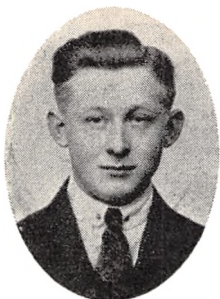

10 i Thorkjær. Siden 29 Brandmand i Stepping friv. Brandv.



Sejdel, Heinrich Gustav, Brandmand, Arbejdsmand; f. 30. Dec. 99 i Magdeburg; S. af Arbejdsmd. S. og Hustru Marie, f. Lange; g. 13. Sept. 25 m. Anna Dorthea Madsen, f. 12. Feb. 03 i Ørbyhage. Siden 33 Brandmand i Stepping friv. Brandv.



Skovby, Jeppe Hansen, Brandmand, Arbejdsmand; f. 10. April 02 i Stepping; S. af Auktionarius Christen Nielsen S. og Hustru Anna Ma-

rie, f. Juhl; g. 14. Juli 26 m. Lydia Gudrun Jensen, f. 20. Feb. 07 i Struer. Siden 32 Brandmand i Stepping friv. Brandv.



Skovrup, Peter Nissen, Hornist, Vejmand; f. 13. Nov. 97 i Vesteranskov; S. af Landmd. Peter S. og Hustru Elsebeth, f. Nissen; g. 15. Okt. 20 m. Marie Høffner, f. 28. Juli 99 i Stepping. Siden 29 Brandmand i Stepping friv. Brandv.

Svendsen, Otto, Landmand. Brandmand i Stepping friv. Brandv.



Thygesen, Hans, Brandmand, Vært; f. 12. Okt. 10 i Stepping; S. af Bygmester Peter T. og Hustru Mette, f. Sandholt; g. 18. Okt. 35 m. Thyra Elise Kylling, f. 17. Maj 09 i Kjeldballe. Siden 33 Brandmand i Stepping friv. Brandv.

Thygesen, Marius, Murer. Brandmand i Stepping friv. Brandv.

Wittrup, Johan, Stigefører, Tømrer; f. 1. Dec. 92 i Haubro; S. af Landmand Jens W. og Hustru Ane Marie, f. Christensen; g. 18. April 26 m. Inge Jensen, f. 13. Nov. 01 i Mogenstrup. Siden 29 Brandmand i Stepping friv. Brandv.

STOREHEDINGE BRANDVÆSEN

Storehedinge. Købstad i Præstø Amt. 2.285 Indbyggere.

Storehedinge faste Brandkorps er oprettet i 1913.

Styrken bestaar af 1 Brandinspektør, 1 Vicebrandinspektør, 1 Assistent, 1 Underassistent og 8 Brandmænd.

Der findes ikke fast Stationsvagt. Mandskabet tilkaldes ved Telefon og Hornsignaler. Udrykningstid c. 8 Min.

Brandmateriel: 1 Haandkraftsprøjte, 2 mek. Stiger m. m. Der er truffet Aftale med Falcks Redningskorps om Understøttelse. Der raades over 300 m 2" Slange. Røgbeskyttelse: 2 Filtermasker.

32 Brandhaner, der staar under et Tryk af c. 2¹/₂ Atm.

Storehedinge Brandvæsen er ikke Oplandsbrandvæsen for andre Kommuner.

Brandvæsenet har c. 3 Udrykninger om Aaret.

Kommunens samlede Udgifter til Brandvæsenet andrager aarligt c. 6.000 Kr.

Der findes c. 2.500 Indbyggere i det af Brandvæsenet dækkede Omraade.

Adresser og Telefoner:

Brandinspektør: Farvehandler Ludv. Krause, Algade, Telf. 50.

Vicebrandinspektør: Mekaniker Nielsen, Algade 30, Telf. 138.

Kontor: Kæmnerkontoret.

Brandstation: Raadhuset.

Alarmtelefon: Storehedinge 50.

Krause, Ludvig Chr., Brandinspektør, Farvehandler, Ridder af Dbg., 25 Aars Jubilæumstegn; f. 21. Febr. 68 i Storehedinge; S. af Glarmester Frederik K. og Hustru Hanne, f. Lassen; g. 18. Nov. 29 m. Anna Kristine Hansen, f. 11. Maj 94 i Lellinge. 93 Brandmand i Storehedinge; 1900 Næstkomm. i Politikorpset; 1. Jan. 12 Brandinspektør smst.; Formd. for Forsvarsbrødrene; 28 Næstfmd. i Byraadet; Medstifter af Storehedinge Bank; Lærer ved teknisk Skole 98—25; Æresmedlem af Haandværkerforeningen; 25 Medl. af »Det gamle Naverlaug«; Medl. af Forligskomm.

Andersen, Lauritz, Straalemester, Tømremester; f. 2. Febr. 92 i Storehedinge Mark; S. af Parcellist Hans A. og Hustru Marie, f. Olsen; g. 13. Nov. 14 m. Emma Larsen, f. 18. Jan. 94 i Holtug. Siden 19 Brandmand i Storehedinge.

Dam, M. N., Brandmand, Skomager; f. 3. Aug. 88.

Hansen, P. M., Brandmand, Skrædder; f. 18. Dec. 1900.

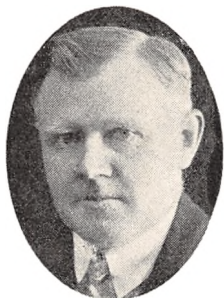

Nielsen, Christen, Vicebrandinspektør, Mekaniker; f. 10. Sept. 80 i Ballerup; S. af Mekaniker Jens N. og Hustru Oline, f. Christensen; g. 30. Marts 09 m. Jenny Rasmussen, f. 29. Sept. 87 i Ølstykke. Siden 08 Brandmand i Storehedinge.



Knudsen, Christian Edvardt, Brandmand, Savskærer; f. 22. Juli 84 i København; S. af Tømrer Carl K. og Hustru Marie, f. Christensen; g. 15. Dec. 06 m. Anna Nielsen, f. 6. Febr. 89 i Sigerslev. Siden Juli 11 Brandmand i Storehedinge.

Madsen, Underassistent, Tømrer; f. 1. Febr. 85.



Andersen, Charles, Brandmand, Blikkenslager; f. 21. Juni 99 i Tjæreby; S. af Slatteriarb. Lars A. og Hustru Anna, f. Poulsen; g. 18. Nov. 28 m. Mary Marie Jensen, f. 14. Marts 03 i Algestrup. Siden 1. Okt. 34 Brandmand i Storehedinge.



Mogensen, Anton, Assistent, Tømremester; f. 6. Okt. 94 i København; S. af Grdmd. Peter M. og Hustru Christine, f. Nielsen; g. 11. Juli 20 m. Sofie Thaarup-Nielsen, f. 3. Dec. 93 i Køge. 19 Brandmand i Storehedinge; siden 31 Assistent smst.



Nielsen, Hans, Brandmand, Skomager; f. 3. Okt. 77 i Højerup; S. af Fisker Niels N. og Hustru Ane, f. Christiansen; g. 4. Jan. 01 m. Anna Jensen, f. 25. Juli 82 i Storehedinge. Siden 12 Brandmand i Storehedinge.



Pedersen, Hans Christian, Brandmand, Smedemester; f. 29. Maj 08 i Hylleholt; S. af Arb. Christian P. og Hustru Anna, f. Nielsen; g. 24. Nov. 33 m. Edith Jensen, f. 12. Febr. 05 i Lillehedinge. Siden 1. Okt. 34 Brandmand i Storehedinge.

STRUER BRANDVÆSEN

Struer: Købstad i Ringkøbing Amt. 5.731 Indbyggere.

Struer Brandvæsen er oprettet i 1917.

Styrken bestaar af 1 Brandinspektør, 1 Vicebrandinspektør, 2 Assistenten og 12 Menige. Der findes ikke fast Stationsvagt. Mandskabet tilkaldes pr. Telefon. Udrykningstid c. 6 Min.

Brandmateriel: 1 Motorsprøjte (1000 M/L), 1 mck. Stige (14 m) m. m. Der raades over 805 m Slange (105 m 3" og 700 m 2"). Røgbeskyttelse: 6 Filtermasker.

68 Brandhaner, der staar under et Tryk af indtil 4 Atm.

Struer Brandvæsen er ikke Oplandsbrandvæsen for omliggende Kommuner.

Brandvæsenet har c. 4 Udrykninger om Aaret.

Kommunens samlede Udgifter til Brandvæsenet andrager aarligt c. 7.000 Kr.

Der findes c. 6.000 Indbyggere i det af Brandvæsenet dækkede Omraade.

Adresser og Telefoner:

Brandinspektør: Barbermester A. Jensen, Danmarksgade 2, Telf. 216.

Vicebrandinspektør: Murermester L. Jeppesen, Torvegade, Telf. 167.

Kontor: Danmarksgade 2, Telf. 216.

Brandstation: Strandvej 16, Telf. 317.

Alarmtelefon: »Ildebrand!«

Desuden findes der 5 offentlige Brandmeldere.



Jensen, Anton, Brandinspektør, Barbermester; f. 7. Juni 68 i Gimsing; S. af Landmd. Jens

Jensen Huusballe og Hustru Karen Marie, f. Holmgaard; g. 3. Nov. 91 m. Andriette Nielsen, f. 24. Nov. 67 i Lysgaard. Siden 17 Brandinspektør i Struer (tidligere mangeaarig Næstkommenderende i Struers Brandkorps).

Jeppesen, Lars Møller, Vicebrandinspektør, Murermester; f. 24. April 75 i Jegindø; S. af Fisker Chr. J. og Hustru Kathrine, f. Christensen; g. 27. Nov. 1900 m. Petra Graabech, f. 14. Aug. 75 i Lemvig. Siden 17 Vicebrandinspektør i

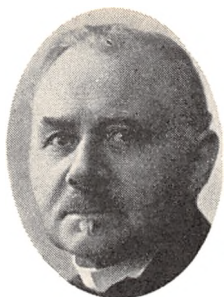

Struer. Siden 29 Medl. af Struer Byraad; siden 33 Bygningsinspektør i Struer.



i Humlum. Siden 17 Brandmand i Struer. Siden 33 Medl. af Best. for Struer statsan. Sygekasse.



Andersen, Niels Christian, Brandmand, Murer; f. 18. Okt. 79 i Serup v. Silkeborg; S. af Smedemester Jens A. og Hustru Kirstine, f. Nielsen; g. 26. Jan. 28 m. Marie Johanne Jacobsen, f. 22. April 01 i Linde. 14. Juli 17 Brandmand i Struer. 1. April 25—1. April 29 og 1. Jan. 30—1. April 33 Medl. af Struer Byraad.



Pedersen, Johannes Nielsen, Brandmand, Tømrermester; f. 7. Marts 92 i Gjøttrup Sogn; S. af Strandfoged Peder Chr. P. og Hustru Kirsten, f. Hansen; g. 24. Juni 17 m. Ane Marie Christensen, f. 11. Jan. 94 i Vestervig Sogn. Siden 20 Brandmand i Struer. Siden 1. Marts 23 Medl. af Best. for Struer statsan. Sygekasse.

Bech Sørensen Hald, Søren, Brandassistent, Tømrermester; f. 25. Aug. 92 i Struer; S. af Smed P. C. Sørensen Hald og Hustru Maren Kristine, f. Bech; g. 23. Febr. 14 m. Anna Larsdatter, f. 25. April 91 i Etne, Norge. Siden 17 Brandassistent i Struer.

Poulsen, Erik Peter, Menig, Murermester; f. 4. Nov. 81 i Ørum Sogn; S. af Grd. Poul Chr. P. og Hustru Elisabeth, f. Eriksen; g. 28. Jan. 08 m. Sara Gravesen, f. 15. Okt. 84 i Kbhvn. Siden 17 Brandmand i Struer.

Hansen, Jensen Gyde, Brandmand, Mekaniker; g. 26. Sept. 31 m. Edel Olsen, f. 24. Febr. 11 i København. Siden 17 Brandmand i Struer.

Larsen, L. B., Brandmand, Malermester.

Lauridsen, M., Brandmand, Murermester.

Lysgaard, Hans Vraa, Brandmand, Murermester; f. 25. Okt. 90 i Madum; S. af Banefmd. Anders L. og Hustru Bodil Marie Lysgaard; g. 17. Sept. 16 m. Wanda Hansen, f. 12. Aug. 95 i Aarhus. Siden 17 Brandmand i Struer.

Nielsen, Anders Sandbæk, Brandmand, Slagteriarbejder; f. 12. Okt. 85 i Houe, S. af Landmd. Marinus N. og Hustru Margrethe, f. Larsen; g. 10. Jan. 12 m. Dorothea Jensen, f. 25. Sept. 92



Rasmussen, Chr. Frederik, Brandassistent, Skorstensfejmester; f. 9. Aug. 01 i Menstrup; S. af Landmd. Lauritz R. og Hustru Maren Kirstine, f. Hansen; g. 20. Nov. 28 m. Agnes Emilie Hansen, f. 12. Aug. 06 i Snese. Siden 11. Maj 33 Brandassistent i Struer.

Schou, Magnus Carl Christensen, Brandmand, Havnearbejder; f. 16. Nov. 84 i Højslev; S. af Arbmd. Hans Christensen Schou og Hustru Charlotte, f. Nielsen; g. 21. Nov. 16 m. Nielsine Marie Pedersen, f. 28. Maj 92 i Struer. Siden 17 Brandmand i Struer.



Sørensen, Poul Christian, Brandmand, Murer-
mester; f. 23. Okt. 72 i Tørring; g. 29. April 08
m. Marie Petersen, f. 10. Nov. 84 i Vorbasse
Sogn. Siden 17 Brandmand i Struer. Siden 1.
April 32 Vurderingsmand for Grundejernes Kre-
ditforening; siden 17 Ejendomsskyldvurderings-
formd.



Trudsø, Hans Peter Jensen, Brandmand, Vand-
& Gasmester; f. 17. Juni 83 i Struer; S. af Smed
Christen Jensen T. og Hustru Else Marie, f.
Mehlsen; g. 14. Dec. 19 m. Maria Gravesen, f.
24. Febr. 86 i Kbhvn. Siden 17 Brandmand i
Struer. Siden 32 Kasserer for »Struer Motor-
klub«.

STUBBEKØBING BRANDVÆSEN

Stubbekøbing: Købstad i Maribo Amt. 1.983 Indbyggere

Stubbekøbing Brandvæsen er oprettet i 1926.

Styrken bestaar af 1 Brandinspektør, 1 Vicebrandinspektør, 2 Assistenten og 14 Brand-
mænd.

Der findes ingen fast Stationsvagt. Mandskabet tilkaldes pr. Telefon og Sirene. Udryk-
ningstid c. 2 Min.

Brandmateriel: 1 Motorsprøjte, 1 Udrykningsautomobil m. m. Der raades over 650 m
Slange (250 m 2½" og 400 m 2"). Røgbeskyttelse: 6 Filtermasker.

26 Brandhaner, der staar under et Tryk af 2½—3 Atm.

Stubbekøbing Brandvæsen er ikke Oplandsbrandvæsen for omliggende Kommuner.

Kommunens samlede Udgifter til Brandvæsenet andrager aarligt c. 2.000 Kr.

Der er c. 2.000 Indbyggere i det af Brandvæsenet dækkede Omraade.

Adresser og Telefoner:

Brandinspektør: Sadelmagemester E. Schmidt, Havnegade 3, Telf. 163.

Vicebrandinspektør: Malermester J. Dahlstrøm Madsen, Vestergade 39, Telf. 133.

Kontor: Havnegade 3, Telf. 163.

Brandstation: Havnegade.

Alarmtelefon: »Ildebrand!«



Schmidt, Ejnar Asmus, Brandinspektør, Sa-
delmagemester; f. 22. Jan. 90 i Stubbekøbing;
S. af Sadelmager Chr. Nichlar S. og Hustru Ka-
ren Ella, f. Olsen; g. 21. Jan. 12 m. Agnes Jen-
sen, f. 30. Marts 92 i Nakskov. Siden 18 Sprøj-
tefører i Stubbekøbing; siden 20 Assistent; siden
26 Brandinspektør smst.; siden 19 Medstifter og

Bestyrelsesmedlem af Forsvarsforeningen, 23—
26 Formand; 21—23 Medlem af Haandværker-
og Industriforeningen.



Dahlstrøm Madsen, John, Vicebrandinspektør,
Malermester; f. 15. Sept. 81 i Nykøbing F.; S.
af Malermester Mads D. og Hustru Margrethe,
f. Jensen; g. 4. Juni 11 m. Nielsigne Pedersen,

f. 6. Sept. 82 i Saxkøbing. 20. Maj 27 Vicebrandinspektør i Stubbekøbing; siden 26 Formand for Kolonihaveselskabet.



Andersen, Otto Vilhelm, Brandmand, Maskinarbejder; f. 1. Maj 06 i København; S. af Snedker Johannes A. og Hustru Ellen, f. Nielsen; g. 26. Nov. 26 m. Martha Rasmussen, f. 26. Okt. 02 i Stangerup pr. Aastrup. 1. Juni 33 Brandmand i Stubbekøbing; siden 32 Bestyrelsesmedlem af Dansk Smede- og Maskinarbejderforbund.



Hansen Bonke, Einar, Assistent, Mekaniker; f. 15. Jan. 01 i Aastrup Sogn; S. af Mejeribestyrer Vilhelm H. B. og Hustru Sofie, f. Larsen; g. 9. Maj 26 m. Kristine Bonke, f. 4. Nov. 99 i Gunslev Sogn. 1. Okt. 28 Brandmand i Stubbekøbing; 1. April 34 Assistent smst.



Hansen, Ejner Thor Immanuel, Brandmand, Kontrolbestyrer; f. 21. Okt. 95 i Rødby; S. af Arbejdsmand Hans Peter H. og Hustru Anna, f. Olsen; g. 18. Maj 19 m. Thea Marie Olsen, f. 17. Jan. 95 i Stubbekøbing. Siden 32 Brandmand i Stubbekøbing; siden 30 Medlem af Menighedsraadet; siden 34 Medlem af Bestyrelsen for Brandkorpsforeningen.

Hansen, Hans Henrik, Brandmand, Arbejdsmand; f. 2. Febr. 02 i København; S. af Arbejdsmand Niels H. og Hustru Esther Magda-



lene, f. Christiansen; g. 17. Nov. 25 m. Esther Nielsen, f. 1. Juli 07 i Maglebrænde pr. Stubbekøbing. 1. Jan. 27 Brandmand i Stubbekøbing; siden 34 Kasserer i Arbejdernes Idrætsklub.

Hansen, Hans Søren Wittroch, Assistent, Snedkermester; f. 31. Maj 83 i Asminderød; S. af fhv. Politibetjent Niels Peter H. og Hustru Frederikke Augusta, f. Petersen; g. 8. Jan. 13 m. Laura Marie Grymer, f. 30. Nov. 70 paa Femø. Assistent i Stubbekøbing; siden 32 Pantefoged.

Jensen, Aksel Julius, Brandmand, Møbelsnedker; f. 21. Nov. 03 i Stubbekøbing; S. af Gasværksarbejder Lars J. og Hustru Kristine, f. Nygren; g. 16. Dec. 34 m. Helene Poulsen, f. 29. Jan. 02 i Sortsø pr. Stubbekøbing. 1. Febr. 27 Brandmand i Stubbekøbing.



Jeppesen, Peter Viggo, Menig, Arbejdsmand; f. 30. Aug. 04 i Stubbekøbing; S. af Arbmd. Jens J. og Hustru Sofie Karoline, f. Hemmingsen; g. 5. April 26 m. Karen Birgitte Mogensen, f. 30. Juni 06 i Horbelev. Siden 1. Juli 33 Brandmand i Stubbekøbing.

Knudsen, K. E., Brandmand, Skorstensfejer; f. 22. April 99.

Larsen, S. A., Brandmand.

Mortensen, Ove, Brandmand, Arbejdsmand; f. 28. Marts 06.

Nielsen, Charles, Brandmand, Arbejdsmand; f. 3. Dec. 97.

Olsen, Ole Andreas, Brandmand, Snedker; f. 8. Jan. 99 i Stubbekøbing; S. af Arbejdsmand Peder Olsson og Hustru Kristine, f. Petersen; f. 14. Juni 24 m. Ingeborg Lejre, f. 13. Marts 1900



i Maglebrænde pr. Stubbekøbing. 1. Febr. 25 Brandmand i Stubbekøbing.

Olsen, Ole Jørgen Nikolai, Brandmand, Skibstømrer; f. 21. Sept. 93.



Svensson, Carl Julius, Brandmand, Arbejdsmand; f. 24. April 05 i Maglebrænde pr. Stubbekøbing; S. af Vognmand Karl Axel S. og Hustru Inger Hansigne, f. Jensen; g. 18. Juli 31 m. Maria Christensen, f. 8. Febr. 04 i Brørup pr. Lindknud. 1. Febr. 27 Brandmand i Stubbekøbing.

Svensson, Henrik Axel, Brandmand, Grovsmed; f. 8. Dec. 1900 i Horreby pr. Nykøbing F.; S. af Vognmand Carl Axel S. og Hustru Inger Hansigne, f. Jensen; g. 8. Nov. 30 m. Karen Ingeborg Pedtersen, f. 8. Nov. 04 i Nørre Ørs-



lev. 1. Juni 25 Brandmand i Stubbekøbing; 1. Jan. 32 Motorpasser og Chauffør smst.; siden 20 Sekretær i Smedenes Fagforening; siden 26 Kasserer i Stubbekøbings selskabelige Forening; siden 34 Formand f. Brandkorpsforeningen; siden 30 Sekretær i Fællesorganisationen; siden 30 Bestyrelsesmedl. i Stubbekøbing Haandværkersvendeforening; siden 30 Næstformand i N. I. O. G. T.; siden 32 Byraadssuppleant.



Vanman, Kjeld Lykke Jensen, Brandmand, Arbejdsmand; f. 6. Dec. 02 i Holeby; S. af Rentier Julius J. V. og Hustru Mathilde, f. Petersen; g. 31. Jan. 26 m. Magna Kristine Jensen, f. 7. Sept. 07 i Eskildstrup. Siden 33 Brandmand i Stubbekøbing; siden 32 Medlem af Bestyrelsen for Dansk Arbejdsmandsforbund; siden 35 Formand for Danmarks kommunistiske Parti i Stubbekøbing.

STUBBÆK BRANDVÆSEN

Stubbæk: Landsby i Ensted Sogn i Aabenraa Amt.

Stubbæk frivillige Brandværn er oprettet den 1. September 1929.

Styrken bestaar af 1 Kaptajn, 1 Sprøjtefører, 1 Stedfortræder for denne, 1 Stigefører, 1 Stedfortræder for denne, 1 Kasserer og 13 Menige.

Der findes ingen fast Stationsvagt. Mandskabet tilkaldes ved Hornsignaler og Telefon. Udrykningstid 4—5 Min.

Brandmateriel: 1 Motorsprøjte (250 M/L) m. m. Der raades over 300 m 2" Slange. Røgbeskyttelse: 2 Røgmasker.

2 Brandhaner.

Stubbæk Brandvæsen er Brandvæsen for hele Ensted Kommune.

Brandvæsenet har c. 3 Udrykninger om Aaret.

Der findes c. 1.400 Indbyggere i det af Brandvæsenet dækkede Omraade.

Adresser og Telefoner:

Kaptajn: Smedemester Johan Wortmann, Telf. 16.

Alarmtelefon: »Ildebrand!«



Wortmann, Johan, Kaptajn, Smedemester; f. 7. Dec. 86 i Tombøl, Felsted Sogn; S. af Arbejder Thomas W. og Hustru Anna Marie, f. Hansen; g. 27. Marts 14 m. Marie Kathrine Hansen, f. 27. Marts 90 i Skovby, Als. Siden 1. Sept. 29 Kaptajn for Stubbæk friv. Brandv.



Carlsen, Oskar, Menig, Cyklehandler; f. 11. Marts 76 i Malmø; S. af Landmd. Svend C. og Hustru Marie, f. Petersson. Siden 29 Menig i Sprøjteafd., Stubbæk.



Fastrup, Christian, Menig, Arbejder; f. 29. Okt. 10 i Stadil; S. af Husmd. Jens F. og Hustru Kristine, f. Hansen; g. 9. Juni 32 m. Petrea Hansen, f. 5. Juni 11 i Tohale. Siden 33 Menig i Sprøjteafd., Stubbæk.



Fohlmann, Peter, Menig, Landmand; f. 28. Juni 11 i Stubbæk; S. af Bygmester Jes F. og

Hustru Anna, f. Sönnichsen; g. 14. Juni 35 m. Kristine Schmidt, f. 29. Jan. 13 i Løjt Kirkeby. Siden 35 Menig i Sprøjteafd., Stubbæk.



Hamer, Johann Georg, Kasserer, Købmand; f. 13. Maj 06 i Stubbæk; S. af Mejeribestyrer Johannes H. og Hustru Anna Kirstine, f. Petersen; g. 8. Juni 29 m. Gunder Marie Jensen, f. 14. Nov. 06 i Gestrup. Siden 29 Kasserer i Stubbæk fr. Brandv.; siden 32 Medl. af Bestyrelsen for Aabenraa og Omegns Købmandsforening; siden 32. Revisor i Ensted Sogns Sygekasse; siden 34 Revisor i I/S Stubbæk Vandværk.



Hansen, Christian Rosenberg, Menig, Købmand; f. 17. Marts 86 i Vilsbæk; S. af Landmd. Friedrich Rosenberg H. og Hustru Kristine, f. Petersen; g. 7. Maj 27 m. Cecilie Marie Hansen, f. 21. Aug. 93 i Stubbæk. Siden 29 Menig i Sprøjteafd., Stubbæk.



Hansen, Jørgen, Menig, Snedker; f. 31. Okt. 87 i Traasbøl; S. af Arbmd. Gustav H. og Hustru Anna Margrethe, f. Jørgensen; g. 1. Nov. 25 m. Mary Nielsen, f. 9. Maj 88 i Rødkærhus, Vamdrup. Siden 29 Menig i Stigeafd., Stubbæk.

Hansen, Markus, Menig, Vognmand; f. 7. Aug. 97 i Vilsbæk; S. af Landmd. Frd. H. og Hustru Marie, f. Hansen; g. 7. April 22 m. Marie Jes-



sen, f. 11. April 01. Siden 29 Menig i Sprøjteafd. i Stubbæk. Jernkorset II Klasse.



Hansen, Nissen Christian, Menig, Arbejdsmand; f. 16. Maj 80 i Tomsbøl; S. af Husmd. Johan Nissen H. og Hustru Anna Marie, f. Wortmann; g. 11. April 11 m. Anna Dorthea Lock, f. 27. Marts 87 i Felsted Mark. Siden 29 Menig i Stigeafd., Stubbæk.



Hinrichsen, Andreas, Menig, Mælkekusk; f. 6. April 07 i Varnæs; S. af Arbmd. Hans Christian H. og Hustru Marie Kirstine, f. Hye; g. 5. Okt. 28 m. Amanda Kristine Dethlefsen, f. 24. Sept. 07 i Nybøl. Siden 35 Menig i Sprøjteafd., Stubbæk.



Jensen, Jens, Menig, Arbejdsmand; f. 15. April 09 i Styrptom; S. af Landmd. Jens J. og Hustru

Emma, f. Svendsen; g. 21. Dec. 29 m. Mathilde Petrea Luckmann, f. 11. Nov. 10 i Stollig. Siden 33 Menig i Stigeafd., Stubbæk.



Mathiesen, David Wiborg, Sprøjtefører, Arbejder; f. 12. Jan. 87 i Stubbæk; S. af Arb. Peter M. og Hustru Anna, f. Wiborg; g. 28. Okt. 10 m. Ellen Johanne Sørensen, f. 18. Nov. 93 i Graasten. Siden 29 Sprøjtefører i Stubbæk.



Mathiesen, Friedrich Carl, Menig, Mælkehandler; f. 25. Juni 12 i Stubbæk; S. af Arbejder David Mathiesen og Hustru Ellen Johanne, f. Sørensen; g. 14. April 34 m. Anna Christensen, f. 23. Jan. 12 i Danstrup. Siden 34 Menig i Sprøjteafd., Stubbæk.

Mathiesen, Hans, Stedfortræder for Sprøjteføreren, Gaardejer; f. 28. Jan. 90 i Rave; S. af Grdj. Hans Peter M. og Hustru Anna, f. Petersen; g. 8. Maj 20 m. Dora Møller, f. 2. Juli 86 i Vestermølle, Als. Siden 29 Stedfort. for Sprøjteføreren, Stubbæk.



Nielsen, Johansen Marius, Menig, Arbejdsmand; f. 7. Nov. 03 i Ø. Løgum; S. af Murer Lauritz Madsen N. og Hustru Hansine, f. Slot; g. 25. Juli 31 m. Charlotte Møller, f. 5. Febr. 12 i Hamborg. Siden 32 Menig i Stigeafd., Stubbæk.

Petersen, Peter Eriko Simonsen, Menig, Vognmand; f. 23. Okt. 13 i Faustrup; S. af Snedker



Thomas P. og Hustru Mary, f. Nielsen. Siden 35 Menig i Sprøjteafd., Stubbæk.



von Qualen, Eriksen Jesle, Stigefører, Skomager; f. 3. Juli 99 i Rise; S. af Landmd. Hans

Jensen Eriksen v. Q. og Hustru Johanne, f. Fisker; g. 7. Nov. 24 m. Kathrine Nielsen, f. 5. April 03 i Varnæs. 29—30 Stedfort. for Stigeføreren, Stubbæk; siden 30 Stigefører smst.; siden 29 Medl. af Bestyrelsen for Ensted Sogns Husmandsforening (Kasserer); 28—29 Medl. af Bestyrelsen for Ensted Sogns Ungdomsforening.

Wolf, Christian, Menig, Husmand; f. 12. Juni 09 i Broager; S. af Arb. Hans W. og Hustru Kathrine, f. Lund; g. 31. Okt. 31 med Dohra Jacobsen. Siden 1. Febr. 36 Menig i Sprøjteafd. Stubbæk.



Æbeløe, Jes Hansen, Menig, Arbejdsmand; f. 20. Marts 1909 i Stubbæk; S. af Vejmd. Chr. Hansen Æ. og Hustru Louise, f. Jørgensen; g. 10. Nov. 29 m. Marie Petersen, f. 8. Okt. 08 i Hunmark. Siden 32 Menig i Stigeafd., Stubbæk.

SVANEKE BRANDVÆSEN

Svaneke. Købstad i Bornholm Amt. 1.256 Indbyggere.

Svaneke Brandvæsen er organiseret som Pligtbrandvæsen bestaaende af 1 Brandinspektør, 1 Assistent, 3 Sprøjteførere og c. 70 Mand.

Der findes ikke fast Stationsvagt. Mandskabet tilkaldes ved Telefon og Trommeslagning. Udrykningstid c. 10—15 Min.

Brandmateriel: 1 Ellehammersprøjte, 3 Haandtryksprøjter m. m. Der raades over 75 m Slange. Røgbeskyttelse: 2 Filtermasker.

Svaneke Brandvæsen er ikke Oplandsbrandvæsen for andre Kommuner.

Brandvæsenet har c. 2 Udrykninger om Aaret.

Kommunens samlede Udgifter til Brandvæsenet andrager c. 500 Kr.

Der findes c. 1.300 Indbyggere i det af Brandvæsenet dækkede Omraade.

Adresser og Telefoner:

Brandinspektør: Bygmester O. Bertelsen.

Assistent: Smedemester S. A. Lindblad.

Alarmtelefon: Svaneke 21.

Bertelsen, Otto Andreas, Brandinspektør, Bygmester; f. 11. April 89 i Olsker, Bornholm; S. af Fisker Jørgen B. og Hustru Karoline, f. Chov; g. m. Petra Jensine Hjorth, f. 23. Maj 92 i Nexø. 16 Brandmand i Svaneke; 22 Assistent; 29 Brandinspektør smst.

Lindblad, Sigfred Albert, Assistent, Smedemester; f. 5. Jan. 89 i Klemensker; S. af Smedeme-

ster Ole Bosin L. og Hustru Mathilde, f. Lassen; g. 7. Dec. 15 m. Agnes Olive Marie Nielsen, f. 30. Dec. 93 i Sandvig. Siden 12 Brandmand i Svaneke; siden 115 Sprøjtemester, senere Assistent smst.

Bech, Hans, 2. Brandmester, Murermester; f. 1. Nov. i Svaneke; S. af Murermester Hans 11. og Hustru Josephine, f. Pedersen; g. 5. Nov.



09 m. Josephine Haagensen, f. 31. Maj 89 i Ligested.

Kjøller, Ludvig Andreas, 1. Brandmester, Installatør; f. 25 Aug. 85 i Nexø; S. af Fisker Kristian K. og Hustru Gine, f. Madsen; g. 18. Juni



16 m. Lily Smith, f. 31. Dec. 89 i Coutbridge, Skotland. Siden 16 Brandmand i Svaneke; siden 22 Brandmester smst.; siden 29 Bestyrelsesmedlem i Svaneke Haandværkerforening.

Møller, H. A., 3. Brandmester, Snedkermester.

SVENDBORG BRANDVÆSEN

Svendborg: Købstad i Svendborg Amt. 18.956 Indbyggere.

Svendborg Brandvæsen er oprettet i 1886.

Styrken bestaar af 1 Brandinspektør, 1 Vicebrandinspektør, 2 Assistenten og 12 Brandmænd.

Den faste Stationsvagt bestaar af 2 Mand. Resten af Styrken tilkaldes ved Klokker i Hjemmene. Udrykningstid c. 4—5 Min.

Brandmateriellet stilles til Raadighed fra Falcks Redningskorps, med hvilket der samarbejdes. Af eget Materiel raades der over 775 m Slange (60 m 3" og 715 m 2"). Røgbeskyttelse: 16 Filtermasker.

Brandhanerne staar under et Tryk af 2—3 Atm.

Svendborg Brandvæsen er ikke Oplandsbrandvæsen for andre Kommuner.

Brandvæsenet har c. 25 Udrykninger om Aaret.

Kommunens samlede Udgifter til Brandvæsenet andrager aarligt c. 16.000 Kr.

Der findes c. 19.000 Indbyggere i det af Brandvæsenet dækkede Omraade.

Adresser og Telefoner:

Brandinspektør: Kobbersmedemester C. Haugsted, Møllergade 57.

Vicebrandinspektør: Murermester Chr. Rasmussen, Egensvej 36.

Alarmtelefon: Svendborg 1385.

Haugsted, Carl, Brandinspektør, Vand- og Gasmester, Kobbersmedemester; f. 14. April 78 i Svendborg; S. af Kobbersmedemester Carl H. og Hustru Pauline, f. Paulsen. Siden 1. Jan. 25 Brandinspektør i Svendborg.

stine Amalie Krøl Larsen, f. 8. Dec. 91 i Svendborg. 23. Dec. 29 Brandassistent i Svendborg; 1. Juli 33 Vicebrandinspektør smst.; siden Febr. 34 Medlem af Bestyrelsen for Svendborg Murermesterforening.



Rasmussen, Julius Chr., Vicebrandinspektør, Murermester; f. 28. Aug. 93 i Svendborg; S. af Murermester Rasmus R. og Hustru Hanne Kamilla, f. Andersson, f. 29. Marts 25 m. Karla Kri-



Andersen, Einar Villy Albert, Brandmand, Skomager; f. 20. Marts 04 i Slagelse; S. af Banarbejder Hans Peter A. og Hustru Hanne, f. Albrecktsen; g. 2. Jan. 28 m. Inger Petersen, f.

16. Febr. 05 i Slagelse. 20. Dec. 29 Brandmand i Svendborg; gennemgaaet den udvidede Samariterkursus og faaet Eksamensbevis 28. Febr. 34.

Frederiksen, Georg Thorvald, Brandmand, Arbejdsmand; f. 14. Sept. 98 i Svendborg; S. af Husejer Oluf Johan F. og Hustru Marie, f. Hansen; g. 9. Dec. 23 m. Sigrid Jensen, f. 10. Okt. 03 i Sørup. 1. Jan. 27 Brandmand i Svendborg.



Hansen, Karl Adolf, Brandmand, Lagerarbejder; f. 15. Nov. 92 i Tved; S. af Skolelærer Niels H. og Hustru Karen Margrethe H.; g. 24. Marts 13 m. Marie Elisabeth Steensen, f. 8. Dec. i Røslinge. 1. Aug. 28 Brandmand i Svendborg; siden 20. Dec. 29 Kasserer for Svendborg Brandforening.



Henningsen, Christian, Brandmand, Arbejdsmand; f. 8. Maj 99 i Sørup; S. af Arbejdsmand Kristen H. og Hustru Else Katrine, f. Petersen; g. 27. Aug. 21 m. Lilly Mathilde Erna Leonora Juel, f. 17. April 01 i Dumpedal. 20. Dec. 29 Brandmand i Svendborg.



Juel, Karl Johannes, Brandassistent, Murermester; f. 9. Okt. 82 i Ulbølle; S. af Fornikler Niels J. og Hustru Anna Lusua, f. Rasmussen; g. 30. Okt. 34 m. Ester Andersen, f. 18. Febr. 09 i Oure. 20. Dec. 29 Brandassistent i Svendborg; siden 33 Vurderingsmand for Østifternes Hypotekforening.

Jørgensen, Jørgen Andreas, Brandmand, Entreprenør; f. 18. Juli 02 i Haarby; S. af Skrædermester Christian J. og Hustru Thea, f. Nielsen; g. 6. Juli 26 m. Eva Nielsen, f. 25. Aug. 06 i Svendborg. 20. Dec. 29 Brandmand i Svendborg.

Jørgensen, Mads Ejnar, Brandmand, Købmand; f. 18. Okt. 96 i Sørup; S. af Baneformand Jørgen J. og Hustru Kirstine, f. Hansen; g. 15. Febr. 21 m. Laura Jørgensen, f. 23. Sept. 02 i Nyborg. 1. April 32 Brandmand i Svendborg.

Krogh, Ernst André, Brandmand, Entreprenørarbejder; f. 17. Aug. 92 i Haarslunde; S. af Husejer Kristian K. og Hustru Louise Kristine, f. Lohse; g. 18. Febr. 17 m. Antonette Marie Jensen, f. 7. Febr. 91 i Skaarup. 20. Dec. 29 Brandmand i Svendborg.



Loof, Carl Johan Heinrich, Brandmand, Bødkermester; f. 16. Juli 91 i Svendborg; S. af Bødkermester H. C. A. L. og Hustru Ane, f. Madsen; g. 2. Febr. 18 m. Laura Andersen, f. 25. Dec. 95 i Svendborg. 20. Dec. 29 Brandmand i Svendborg.

Madsen, Jens Peter, Brandmand, Lagerarbejder; f. 26. Aug. 93 i Espe; S. af Arbejdsmand Frederik Petersen og Hustru Augusta Madsen; g. 6. Nov. 21 m. Marie Nielsen, f. 3. Aug. 96 i Svanninge. 20. Dec. 29 Brandmand i Svendborg.



Olsen, Hjalmar Reinholdt, Brandmand, Arbejdsmand; f. 5. Okt. 98 i Tikøb; S. af Arbejdsmand Carl O. og Hustru Ane Marie, f. Nielsen; g. 7. April 31 m. Karla Katrine Jensen, f. 1. Okt. 06 i Skydebjerg. 1. Jan. 30 Brandmand i Svendborg.

Saabye, Albert Edvard, Brandmand, Smedemester; f. 24. Sept. 86 i Marstal; S. af Farvemester Carl Simon Albert Edvard S. og Hustru Sofie Ernestine, f. Bonnesen; g. 14. Juni 08 m. Elna Marie Madsen, f. 5. Aug. 87 i Troense. 20. Dec. 29 Brandmand i Svendborg.

Schleman, K. A. M., Brandassistent, Skorstensfejermester; f. 2. Juli 96.

SVINNINGE BRANDVÆSEN

Svinninge. Stationsby i Hjembæk-Svinninge Kommune, Holbæk Amt. 2.287 Indbyggere. Svinninge Zone-Brandvæsen er oprettet i 1926.

Styrken bestaar af 1 Brandinspektør, 1 Vicebrandinspektør og 7 Brandmænd.

Der findes ikke fast Stationsvagt. Mandskabet tilkaldes pr. Telefon. Udrykningstid c. 8 Minutter.

Brandmateriel: 1 Tamini Paahængsmotorsprøjte m. m. Der raades over 550 m Slange (300 m 3" og 250 m 2").

4 Brandhaner, der staar under et Tryk af $2\frac{1}{2}$ — $4\frac{1}{2}$ Atm.

Svinninge Brandvæsen er Oplandsbrandvæsen for *Vallekilde-Hørve* (2.751 Indb.), *Stifts Bjergby* (762), *Mørke* (1.471), *Kundby* (1.923) og *Gislunge* (902) Kommuner.

Brandvæsenet har 6—7 Udrykninger om Aaret.

Der findes c. 10.000 Indbyggere i det af Brandvæsenet dækkede Omraade.

Adresser og Telefoner:

Brandinspektør: Fabrikant O. Christensen, Hovedgaden, Telf. 55.

Kontor: Hos Brandinspektøren.

Brandstation: Ved Kirken.

Alarmtelefon: Svinninge 55.



Christensen, Oluf, Brandinspektør, Maskinfabrikant; f. 17. Dec. 88 i Store Sølling; S. af Smed Lars C. og Hustru Ane, f. Nielsen g. 24. Juni 17 m. Anna Haagensen, f. 16. Dec. 89 i Gjorslev, 1926 Maskinmester i Svinninge; 29 Brandinspektør smst.



Hans Gabriel H. og Hustru Ane Kirstine, f. Nielsen; g. 4. Juni 19 m. Marie Hansen, f. 16. Nov. 96 i Svinninge. Siden 25 Brandmand i Svinninge.



Andreasen, Jens, Brandmand, Hønseriejer; f. 26. Juni 88 i Besser Sogn; S. af Sømand Peter Nielsen A. og Hustru Maren, f. Sørensen; g. 2. April 34 m. Margrethe Jakobsen, f. 6. Sept. 92 i Braaby. Brandmand i Svinninge.



Hansen, Oluf Chr., Brandmand, Maskinarb.; f. 11. Juli 03 i Thorslunde; S. af Tømrerm. Chr. H. og Hustru Hanne, f. Christensen; g. 5. Marts 27 m. Helga Jensen, f. 30. Maj 06 i Tølløse; siden 29 Brandmand i Svinninge.

Hansen, Niels Gabriel, Brandmand, Tømrermester; f. 26. Feb. 85 i Gislunge; S. af Tømrer

Jensen, Alfred, Sprøjtefører, Cyklesmed; f. 4. April 87 i Faurbo pr. Snertinge; S. af Landmand Frederik J. og Hustru Stine, f. Christian-



sen; g. 2. Aug. 13 m. Laura Sofie Andersen, f. 3. Sept. 86 i Butterup. Siden 25 Sprøjtefører i Svinninge.

Larsen, Marius Frederik, Sprøjtefører, Blikkenslager; f. 5. Juli 99 i Svinninge; S. af Blikkenslager P. L. og Hustru, f. Andersen; g. 6.



Sept. 31 m. Karen Pedersen, f. 8. Okt. 04 i Tølløse. Siden 25 Sprøjtefører i Svinninge.

Nielsen, Ingemann, Brandmand, Slagter; f. 2. Nov. 01 i Nykøbing S.; S. af Slagter Niels Peter N. og Hustru Camilla, f. Madsen; g. 27. Sept. 32 m. Agnes Knudsen, f. 3. Aug. 10 i Sønder Omme. Siden 33 Brandmand i Svinninge.

SÆBY BRANDVÆSEN

Sæby: Købstad i Hjørring Amt. 2.699 Indbyggere.

Sæby Brandvæsen er oprettet den 9. September 1932.

Styrken bestaar af: 1 Brandinspektør, 1 Vicebrandinspektør, 6 Brandmænd og 1 Reserve.

Der findes ikke fast Stationsvagt, men Mandskabet tilkaldes ved Klokker i Hjemmene. Udrykningstid c. 5—10 Min.

Brandmateriel: 1 Haandkraftsprøjte, 1 Skydestige (10 m), 1 Slangevogn m. m. Motorsprøjte til Raadighed fra Frederikshavn Brandvæsen. Der raades over 600 m 2" Slange. Røgbeskyttelse: 2 Filtermasker.

22 Brandhaner, der staar under et Tryk af indtil 5 Atm.

Sæby Brandvæsen er ikke Oplandsbrandvæsen for omliggende Kommuner. Der er truffet Aftale med Frederikshavn Brandvæsen om Understøttelse.

Brandvæsenet har c. 5 Udrykninger om Aaret.

Kommunens samlede Udgifter til Brandvæsenet er aarligt c. 1.400 Kr.

Antal Indbyggere i det af Brandvæsenet dækkede Omraade er 2.699.

Adresser og Telefoner:

Brandinspektør: Smedemester A. Pedersen, Gasværksvej 10, Telf. 138—198.

Vicebrandinspektør: Malermester E. Jacobsen, Skolegade, Telf. 13.

Kontor: Gasværksvej 10.

Brandstation: Hans Gramsvej.

Alarmtelefon: »Ildebrand«.

Pedersen, Andreas Peter Marius, Brandinspektør, Smedemester; f. 9. Juli 68 i Gylling; S. af Karetmager Søren P. og Hustru Bertha Marie, f. Andersdatter; g. 30. April 97 m. Frederikke Larsen, f. 5. Juli 65 i Skæve. 98—18 Straalemester i Sæby; siden 18 Brandinspektør smst. Siden 33 Medl. af Sæby Byraad; 24—33 Medl. af Sæby Hjelpekasse.

Jacobsen, Janus Christian Emanuel, Vicebrandinspektør, Malermester; f. 30. Sept. 74 i Vogn, Mosbjerg Sogn; S. af Lærer Thomas Jacobsen og Hustru Kirsten, f. Holm; g. 7. Maj 98 m. Sofie Pedersen, f. 28. Dec. 76 i Næsby, Sorø Amt. 10—32 Brandassistent i Sæby; siden 32 Vicebrandinspektør smst. Siden 25 Medl. af

Byraadet i Sæby; Medl. af Bestyrelsen for Haandværkerforeningen i Sæby.



Andersen, Otto Christian, Brandmand, Murer; f. 10. Aug. 09 i Sæby; S. af Murermester

Jens A. og Hustru Kristine Andersen; g. 28. Maj 32 m. Edith Jakobsen, f. 7. Febr. 10 i Dybvad. Siden 32 Brandmand i Sæby.



Jensen, Svend Otto, Brandmand, Skomagermester; f. 23. Juni 08 i Sæby; S. af Arbm. og Natvægter Niels Peter J. og Hustru Maren, f. Christensen; g. 15. Nov. 31 m. Harriet Lilly Kühnell, f. 26. Sept. 08 i Aalborg. Siden 32 Brandmand i Sæby.



Kristensen, Viggo, Brandformand, Tømrermester; f. 15. Dec. 1900 i Sæby; S. af Fisker Chr. E. K. og Hustru Petrine, f. Sørensen; g. 20. Sept. 30 m. Vinne Andersen, f. 14. Marts 04 i Volstrup. Siden 32 Brandformand i Sæby. 31—34 Medk. af Bestyrelsen for Sæby Idrætsforening.



Laulund, Harald, Brandmand, Snedker; f. 11. Okt. 05 i Sæby; S. af Skipper Vallentin L. Siden 32 Brandmand i Sæby.

Nielsen, Johannes, Brandmand, Skotøjsarbejder; f. 3. Nov. 09.



Pedersen, Carl Olav, Brandmand, Tømrer; f. 16. Febr. 06 i Sæby; S. af Tømrer Andreas P. og Hustru Mathilde, f. Koch; g. 13. Dec. 27 m. Anna Kathrine Pedersen, f. 29. Juni 06 i Hørby. Siden 32 Brandmand i Sæby.

Pedersen, Svend Aage, Reservebrandmand, Maskinist; f. 5. Sept. 05 i Sæby; S. af Brandinspektør, Smedemester A. P. M. P. og Hustru Frederikke, f. Larsen; g. 34 m. Sigrid Christensen, f. i Hulsig. Siden 32 Reservebrandmand i Sæby.

SØLLERØD BRANDVÆSEN

Søllerød: Sognekommune i Københavns Amt. 11.332 Indbyggere.

Styrken bestaar af 1 Brandinspektør, 1 Vicebrandinspektør, 11 Brandfogder og 10 Sprøjteførere og Menige i Hovedkredsen samt 15 Brandmænd fordelt i 5 Kredse.

Der findes ikke fast Stationsvagt. Mandskabet tilkaldes ved Sirene. Udrykningstid c. 3 Min.

Brandmateriel: 1 Automobilsprøjte, Triangel (1200 M/L), 1 Automobilsprøjte, Ford (800 M/L). Der raades over 950 m Slange (350 m 3" og 600 m 2"). Røgbeskyttelse: 6 Filtermasker.

C. 400 Brandhaner, der staar under et Tryk af 6 Atm.

Søllerød Brandvæsen er ikke Oplandsbrandvæsen for andre Kommuner, men der er truffet Aftale med Hørsholm, Birkerød og Lyngby Brandvæsener om Hjælp i Katastrofetilfælde.

Brandvæsenet har c. 18 Udrykninger om Aaret.

Kommunens samlede Udgifter til Brandvæsenet andrager aarligt c. 13.000 Kr.

Der findes c. 12.000 Indbyggere i det af Brandvæsenet dækkede Omraade.

Adresser og Telefoner:

Brandinspektør: Smedemester O. Hansen, Marievej 6, Telf. 164.

Vicebrandinspektør: Proprietær M. Christensen, Øverød, Telf. 395.

Kontor: Marievej 6, Telf. 164.

Station: Holteværket, Øverødvej.

Alarmtelefon: Holte 164 — 158.

Hansen, Oluf Carl, Brandinspektør, Smedemester; f. 31. Maj 80 i Farum; S. af Politibetjent C. F. H. og Hustru Marie Cecilie, f. Bernbom; g. m. Elise Olsen, f. 4. Okt. 88 i København. 1. Juli 06 Sprøjtefører i Tikøb Brandvæsen; 1. Okt. 10 Brandassistent i Søllerød Brandvæsen; senere Brandinspektør smst.; 01 eksamineret Bestagsmed v. Hærens Beslagskole; Driftsbestyrer ved Raavaddams Hesteskofabrik; siden 17 Formand og Forretningsfører for Smedemestrenes Ulykkesforsikring og Understøttelsesfond, siden 25 Formd. for Gardehusarforeningen; siden 34 Vicepræsident for samtlige Gardehusarforeninger.

Christensen, Marinus Søren, Vicebrandinspektør, Proprietær; f. 27. Juli 89 i Holte; S. af Landmd. Ferdinand C. og Hustru Anna, f. Christensen; g. 25. Okt. 12 m. Hanne Jacobsen, f. 27. Juni 94 i Holte. 25 Brandfoged i Holte; 33 Vicebrandinspektør ved Holte Brandv.; 21 Formand f. Best. for Kontrolforen.; 23 Medl. af Best. i Grundejerforen.; 25 Medl. af Best. i Borgerforen.; 30 Medl. af Best. for Landboforen.; 32 Medl. af Best. for Jagtforen.; 34 Medl. af Best. i Holte Bank; 35 Bestyrelsesmedl. af Gardehusarforen..

Clausen, M., Brandmand, Murer; f. 2. Jan. 90.

Dünweber, Walther, Brandmand, Arbejdsmand; f. 9. Sept. 1900.

Froberg, Henrik Einar, Brandmand; f. 23. Nov. 94 i Øverød; S. af Arbejdsmand Teodor F. og Hustru Anna, f. Hansen; g. 14. Maj 22 m. Anna Emilie Christensen, f. 2. Okt. 97 i Birkerød. Feb. 25 Brandmand; 35 Bestyrelsesmedl. af Sparaforeningen.



Hansen, Frederik Chr., Sprøjtefører, Smed; f. 15. Dec. 08 i Tikøb; S. af Smedem. Oluf H. og Hustru Christine, f. Mathiessen; g. 12. Dec. 27 m. Hedvig Nielsen, f. 1. Nov. 08 i Odense. 26 Brandmand; 28 Sprøjtefører. Eksam. Samarit.

Danmarks Brandvæsener.



Hansen, Paul Johannes Bernbom, Sprøjtefører, Smed; f. 28. Marts 11 i Søllerød; S. af Smedemester Oluf H. og Hustru Christine, f. Mathiessen. Juni 32 Brandmand; 34 Sprøjtefører. 33 I Best. for Boldklubben. Eksam. Samarit.



Hansen, Peter, Brandmand, Tømrer; f. 7. Okt. 84 i Saltøhusene; S. af Arbejdsmand Jens Fr. H. og Hustru Marie, f. Christiansen; g. 4. Juni 06 m. Eva Urban, f. 4. Maj 84 i Kbhvn. 19 Brandmand ved Holte Brandv.

Jørgensen, Axel, Brandmand, Vejmand; f. 7. Juni 92 i Øverød; g. 31. Aug. 19 m. Agnes Jensen, f. 17. Juli 97 i Tikøb. 1. April 29 Brandmand ved Holte Brandv.



Nielsen, Jens Alfred, Sprøjtefører, Chauffør, f. 2. Feb. 98 i Hyllinge; S. af Murer Jens Peter N. og Hustru Anna, f. Hansen. 28 Brandmand, 30 Sprøjtefører ved Holte Brandv.

Olsen, William, Brandmand, Arbejdsmand; f. 18. Aug. 09 i Holet; S. af Snedker Jørgen O. og Hustru Marie, f. Nielsen. Jan. 32 Brandmand ved Holte Brandv. 29—38 Form. for Socialdem. Ungdomsforening.

Petersen, Hans, Brandmand, Mekaniker; f. 28. Feb. 05 i Galsted; S. af Landmand Peter P. og Hustru Anna Marie, f. Hansen; g. 15. Juli 30 m. Katrine Lodahl. 33 Brandmand ved Holte Brandv.

SØNDERBORG BRANDVÆSEN

Sønderborg: Købstad i Sønderborg Amt. 11.473 Indbyggere.

Sønderborg frivillige Brandkorps er oprettet den 15. September 1877.

Styrken bestaar af: 1 Brandinspektør, 1 Vicebrandinspektør, 1 Assistent, 1 Sekretær, 21 andre Befalingsmænd og 62 menige Brandmænd.

Der findes ikke fast Stationsvagt. Mandskabet tilkaldes ved Sirene og Telefon. Udrykningstid c. 4—7 Min.

Brandmateriel: 1 Automobilsprøjte (1000 M/L), 1 Udrykningsvogn, 1 Paahængsmotorsprøjte (1000 M/L), 1 mek. Stige (12 m) m. m. Der raades over 1150 m Slange (330 m 3" og 800 m 2"). Røgbeskyttelse: 1 Kønig Røghjelm og 5 Røgmasker. Desuden kan der disponeres over Garnisonens Brandmateriel bestaaende af 1 elektrisk Sprøjte (1500 M/L) med 200 m Kabel og 500 m Slange (300 m 3" og 200 m 2").

133 Brandhaner, der staar under et Tryk af indtil 6 Atm.

Sønderborg Brandvæsen er Oplandsbrandvæsen for *Ulkebøl* (2826 Indb.) og *Dybbøl* (1104) Kommuner samt for *Sindssygehospitalet i Augustenborg*.

Brandvæsenet har ca. 7 Udrykninger om Aaret.

Kommunens samlede Udgifter til Brandvæsenet andrager aarligt 7560 Kr. (Udgifter 7860, Indtægter 300).

Der findes ca. 15.000 Indbyggere i det af Brandvæsenet dækkede Omraade.

Adresser og Telefoner:

Brandinspektør: Kobbersmedemester L. Lindholm, Perlegade 78, Telf. 491.

Vicebrandinspektør: Købmand A. Jacobsen, Ll. Raadhusgade 27, Telf. 398.

Kontor: Politistationen, Telf. 517—519.

Brandstation: Depotet, Telf. 425.

Alarmtelefon: »Ildebrand!«



Lindholm, Lorenz Jacob, Brandinspektør, Kobbersmedemester Dannebrogsmænd, 25 Aars Jubilæumstegn; f. 30. Maj 64 i Munk Brarup; S. af Bagermester Nicolaj Lorenz L. og Hustru Bortelle, f. Olsen; g. 8. Maj 94 m. Marie Johansen, f. 18. Sept. 70 i Dybbøl. 93 Brandmand i Sønderborg; 1900 friv. Værn; 03 Viceførere; 14 Delingsførere; 23 Brandinspektør smst.; siden 30. Maj 34 Æresmedl. af den danske Borgerforening i Sønderborg.

Jakobsen, Andreas, Vicebrandinspektør, Købmand; 25 Aars Jubilæumstegn; Jernkorset 2. Kl. og Fortjenstmedl. for Krigen indstift. af Hindenburg; f. 29. Juni 86 i Broager; S. af Købmd. Peter J. og Hustru Ane Kathrine, f. Lund; g. 7. Marts 13 m. Kathrine Jepsen, f. 25. Aug. 88 i Il-



ler. 06 Brandmand i Skovby; 11 i Sønderborg; siden 23 Vicebrandinspektør smst.



Andersen, Andreas Anton, Delingsfører, Købmand; f. 20. Maj 89 i Sønderborg; S. af Rentier

Andreas A. og Hustru Anna, f. Nielsen; g. 23. April 13 m. Margarete Meier, f. 25. Sept. 91 i Aabenraa. 14 Brandmand i Sønderborg; siden 25 Delingsfører smst.

Andersen, Peter, Delingsfører, Vognmand; f. 26. April 71.

Andresen, Asmus, Brandmand, Arbejder.



Bonde, Peter Henry; Brandmand, Arbejdsmand; f. 2. Maj 98 i Sønderborg; S. af Arbmd. Peder Christensen B. og Hustru Marie, f. Henriksen; g. 25. Okt. 25 m. Margrethe Ingemann, f. 6. Febr. 02 i Flensborg. Siden 23 Brandmand i Sønderborg. Indeh. af Æreskors for Frontkæmpere og Jernkorset 2. Kl.

Brandt, Johannes, Hydrantfører, Speditør; f. 9. Juli 96 i Sønderborg; S. af Mælkehldr. Jørgen B. og Hustru Katarine, f. Petersen; g. 5. Sept. 81 m. Tomi Lekatzki, f. 18. Juni 93 i Schwalgendorff. 20 Brandmand i Sønderborg; siden 32 Hydrantfører smst.



Brandt, Jørgen Peter, Brandmand, Mælkehändler; f. 18. Okt. 71 i Sønderborg; S. af Bødker Johs. B. og Hustru Anna Marie, f. Kryger; g. 23. Nov. 93 m. Katarina B., f. 18. Jan. 75 i Vodrup. Siden 20 Brandmand i Sønderborg.



Braun, Carl August Wilhelm, Brandmand, Musiker, Chauffør; f. 23. Sept. 1900 i Sottrup Skov;

S. af Murer Christian Bernhard B. og Hustru Ingeborg, f. Hansen; g. 6. Juni 25 m. Christine Jacobsen, f. 14. Juni 1900 i Sønderborg. Siden 1. Sept. 33 Brandmand i Sønderborg; Sekretær i Bryggeriarbejdernes Fagforbund, Sønderborg Afd.

Brink, Eduard, Brandmand, Gartner; f. 15. Febr. 04.



Brodersen, Asmus Hans, Brandmand, Slagteri-arbejder; f. 20. Maj 07 i Sønderborg; S. af Landmand Asmus B. og Hustru Mettine, f. Poulsen; g. 7. Juli 29 m. Marie Kaad, f. 21. Febr. 06 i Sønderborg. Siden Aug. 29 Brandmand i Sønderborg; siden 35 Medl. af Bestyrelsen i Slagteri-arb. Fagforening, Sønderborg Afd.; siden 33 Medl. af Bestyrelsen i Arb. Radioklub, Sønderborg Afd.



Bräutigam, Reinhard Emil, Sekretær, Kontormedhj.; f. 15. Nov. 89 i Reichenbach, Sachsen; S. af Repræsentant Reinhard B. og Hustru Anna Marie, f. Schönstein; g. 17. Maj 18 m. Maria Nissen, f. 11. Juni 98 i Fynskov, Als. 5. Marts 19 Brandmand i Sønderborg; 16. April 21 Vicesaniteter, 21. April 32 Sekretær smst.; 19. Juni 32 Sekretær i Sønderborg Amts Brandværens Forbund; siden 9. Dec. 18 ansat i Sønderborg Købstads Magistrat, Stadsbyggekantoret. Sachsiske Friedrich August Medaille og Lybske Hanseaten Kors.

Bøhlers, Th., Redskabsmester, Maskinist, f. 10. Juni 96.

Christensen, Christian, Brandmand, Sømand; f. 4. Maj 82 i Sønderborg; S. af Snedker Chr. C. og Hustru Marie, f. Madsen; g. 28. Maj 19 m.



Eva Dvoraki, f. 27. Sept. 84 i Rusland. Siden 20 Brandmand i Sønderborg.

Christensen, Chr., Brandmand, Huskarl; f. 7. Okt. 06.



Christensen, Hans, Brandmand, Arbejdsmand; f. 8. April 94 i Mundebjerg; S. af Arbmd. Hans C. og Hustru Helene, f. Svenssen; g. 11. April 21 m. Kristine Thomsen, f. 10. Nov 92 i Angel, Tyskland. Siden 26 Brandmand i Sønderborg.

Christensen, L., Brandmand.

Christensen, Peter Hansen, Brandmand, Vognmand; f. 28. Okt. 03 i Mindebjerg; S. af Arbmd. Hans Christensen og Hustru Helene, f. Svenssen; g. 22. Marts 1931 m. Kathrine Jespersen, f. 11. Juni 04 i Majbøl. Siden 31 Brandmand i Sønderborg.



Christensen, Thorvald Anton Cornelius, Samariter, Statskontrolør paa Sønderborg Offentlige Slagtehus; f. 15. April 98 i Esbjerg; S. af Lagerforv. Christian C. og Hustru Nielsine Marie, f. Laugesen; g. 26. Sept. 26 m. Anna Meier, f. 17. April 05 i Flensborg. 26. April 26 Brandmand i Sønderborg; 23. Maj 28 Samariter smst.; siden 33 Formd. for Arb. Radioklub; 26—30 Medl. af Bestyrelsen i Slagteri-*arb.* Forbund, Sønderborg

Afd.; gennemgaaet Samariterkursus og taget den udvidede Prøve.

Christiansen, Chr., Brandmand, Vinduespudder; f. 5. Jan. 90 i Nordborg; S. af Arbmd. Chr. C. og Hustru Anne Marie, f. Hansen; g. 7. Febr. 20 m. Sofie Johanne Brodersen, f. 22. Marts 98 i Graasten. Siden 20 Brandmand i Sønderborg; 33 Medl. af Bestyrelsen i Arb. Radioklub, Sønderborg Afd.



Christiansen, Rasmus, Brandmand, Arbejdsmand; f. 21. Dec. 87 i Nordborg; S. af Arbmd. Chr. C. og Hustru Anne Marie, f. Hansen; g. Jæv. 19 m. Clara Marie Heinson, f. 2. Aug. 93 i Hamborg. Siden Juli 22 Brandmand i Sønderborg.



Clausen, Markus, Vicefører, Slagter; f. 10. Juli 84 i Hokerup; S. af Landmd. Markus C. og Hustru Doris, f. Jensen; g. 10. Juli 10 m. Marie Christensen, f. 14. Juni 84 i Sotterup Skov. 12 Brandmand i Sønderborg; siden Okt. 19 Vicefører smst.

Elnef, Heinr., Brandmand, Arbejdsmand; f. 21. Marts 80.



Elnef, Peter Hansen, Vicekapelmester, Skoletjener f. 24. Dec. 83 i Tornskov; S. af Sømænd Niels Hansen E. og Hustru Katarine Marie, f. Clausen; g. 12. Dec. 07 m. Ellen Stroh, f. 12.

Dec. 79 i Dybbøl. 11 Brandmand i Sønderborg;
34 Vicekapelmester smst.



Elnef, Peter, Brandmand, Chauffør; f. 1. Febr. 04 i Sønderborg; S. af Pedel Peter Hansen E. og Hustru Ellen, f. Struck; g. 14. Marts 28 m. Marie Godt, f. 14. Marts 05 i Gammelgab. Siden 25 Brandmand i Sønderborg.



Hansen, Christen, Brandmand, Musiker, Tømrer; f. 19. Nov. 98 i Stenholt; S. af Landmand Christen H. og Hustru Anne Marie, f. Christensen; g. 25. Juli 30 m. Katrine Petersen, f. 23. Febr. 07 i Bro. 23 Brandmand i Sønderborg.



Hansen, Hans, Brandmand, Arbejdsmand; f. 21. Maj 86 i Sønderborg; S. af Arbejdsmand Hans H. og Hustru Kathrine, f. Laugesen; g. 2. Aug. 17 m. Margrethe Blaffert, f. 16. Marts 94 i Hamborg. Maj 19 Brandmand i Sønderborg. Indehaver af tysk Jernkors 2. Klasse.

Hansen, Hans Peter, Brandmand, Skomagermester; f. 22. Febr. 78.

Hansen, Hans Peter, Brandmand, Natvægter; f. 7. Maj 99 i Lambjerg; S. af Snedkermester Hans Christian H. og Hustru Anna Kathrine, f. Wolff; g. 24. Sept. 19 m. Kirstine Marie Han-



sen, f. 6. Sept. 98 i Østerby. 1920 Brandmand i Sønderborg.

Hansen, Laurinus, Brandmand, Arbejdsmand; f. 7. Dec. 05 i Augustenborg; S. af Snedker Hans Chr. H. og Hustru Anna Kathrine, f. Wolf; g. 27. Nov. 27 m. Marie Kirstine Hansen, f. 9. April 06 i Broager. 25 Brandmand i Sønderborg. Musiker i Sønderborg Brandkorps.

Hansen, Peter, Assistent, 2. Delingsfører, Værkfører; f. 18. April 83 i Holm; S. af Murer Hans H. og Hustru Kristine, f. Jørgensen; g. 8. Dec. 05 m. Karoline Nissen, f. 27. Dec. 79 i Hyrup. 20. Maj 20 Brandmand i Sønderborg; April 34 2. Delingsfører smst.

Hansen, Wilhelm, Kapelmester, Musiker, f. 21. Nov. 62.

Harboe, Hans, sen., Brandmand, Møllebygger; f. 29. Febr. 72.

Harboe, Hans, jun., Brandmand, Arbejder; f. 20. Maj 05.



Höck, Nikolaus, Brandmand, Faktor; f. 7. Sept. 92 i Tarp; S. af Skræderm. Peter H. og Hustru Marie Helen, f. Wree; g. 16. Nov. 19 m. Maria Streuber, f. 19. Aug. 95 i Jybeck. 1. Dec. 19 Brandmand i Sønderborg. Faglærer v. teknisk Skole og Sproglærer ved Sønderborg Aftenskole; Forfatter til Sønderborg friv. Brandværns Jubilæumsskrift ved 50 Aars Jubilæet 1927.

Høgh Olesen, Svend Aage, Brandmand, Maskinarbejder; f. 12. Jan. 02 i Struer; S. af Lokomotivfører Peter Høgh O. og Hustru Jenny, f. Thomsen; g. 9. Maj 25 m. Anna Marie Andresen,



f. 16. Sept. 99 i Skovby. Maj 23 Brandmand i Sønderborg.



Jessen, Hans Chr. Heinrich, Brandmand, Arbejdsmand; f. 16. Marts 02 i Sønderborg; S. af Hans Chr. J. og Hustru Sofie, f. Siverssen; g. 6. April 29 m. Anna Margrethe Jensen, f. 7. Dec. 05 i Ulkebøl. 22 Brandmand i Sønderborg.



Jessen, Peter, Brandmand, Arbejdsmand; f. 30. Juni 06.

Jacobsen, Rudolf, Vicefører, Kasernearbejder; f. 4. Marts 01 i Sønderborg; S. af Gæstgiver Peter J. og Hustru Katarina, f. Lund; g. 9. Marts 21 m. Anna Andresen, f. 18. Marts 01 i Lebøl. 20 Brandmand i Sønderborg. 25 Kedelpassereksam.; 30 Kasserer for Dansk Kedel- og Maskinpasserforening.



Kaad, Jens, Fører, Skomager; 25 Aars Jubilæumstegn; f. 26. April 76 i Nybøl; S. af Landmand Hans K. og Hustru Maren, f. Petersen; g. 13. Marts 01 m. Kristine Mikkelsen, f. 5. Juli 74 i Nybøl. 04 Brandmand i Sønderborg; 31 Fører i Hydrantafld. smst.



Jensen, Valdemar Anton, Vicefører, Vognmand; f. 26. Aug. 77 i Komdrup; S. af Smed Theodor J. og Hustru Signe, f. Sørensen; g. 13. Okt. 08 m. Johanne Mortensen, f. 12. Okt. 88 i Ringenæs. 18 Brandmand i Sønderborg; 32 Vicefører.



Jepsen, Lorenz, Brandmand, Inkassator; f. 7. Aug. 94 i Launsby; S. af Karetmager Hans J. og Hustru Ana, f. Johnsen; g. 27. Juli 21 m. Anne Marie Nissen, f. 10. April 1900 i Fynskov. Okt. 25 Brandmand i Sønderborg.

Knudsen, Hans Jean Albrecht, Sprøjtefører, Arbejdsleder; 25 Aars Jubilæumstegn; f. 26. Juli 78 i Sønderborg; S. af Arbejder Hans K. og Hustru Thora Elisabeth, f. Hansen; g. 30. Sept. 1900 m. Christiane Mogensen, f. 9. Juni 80 i Skrydstrup. 04 Brandmand i Sønderborg; 20 Sprøjtefører smst.

Jepsen, Thomas, Brandmand, Arbejdsmand.

Jessen, Friedrich Karl, Brandmand, Arbejdsmand; f. 22. April 97 i Sønderborg; S. af Købmand Peter J. og Hustru Kathrine, f. Andersen; g. 31. Marts 23 m. Marie Hansen, f. 28. Aug. 1900 i Lambjerg; 23 Brandmand i Sønderborg.

Korff, Peter, jun., Brandmand, Købmand, Idrætsmærket i Guld m. 2. SL; f. 15. Maj 04 i Sønderborg; S. af Købmd. Peter Christian K. og Hustru Augusta Christine Ulrikke, f. Krogh; g. 29. Jan. 29 m. Marie Wilhelmine Petersen, f. 16. Aug. 06 i Ulkebøl pr. Sønderborg. Siden 25. Marts 26 Brandmand i Sønderborg; 27—31



Formd. for Atletklubben »Alsia«; siden 32 Formand f. Samvirkende Idrætsforeninger, Sdbg.'s Idrætsmærke Ud.; Medl. af Bestyrelsen for Samvirkende Idrætsforen. Sønderborg under Dansk Idræts-Forbund; Medl. af Stadionsudvalget under Sam. I.-F.; Siden 31 Revisor i Atletklubben »Alsia«; siden 32 Revisor i Sønderborg friv. Brandværn.



Lorenzen, Nis Peter, Brandmand, Slagteriarbejder; f. 15. Sept. 04 i Nybøl; S. af Arbejdsmand Lorenz Peter L. og Hustru Cecilie, f. Nielsen; g. 11. Juni 27 m. Marie Kristine Petersen, f. 26. Jan. 05 i Bøgerskov. Maj 26 Brandmand i Sønderborg.



Kramer, Jørgen, Brandmand, Murer; f. 22. Juli 73 i Holm; g. 1. Maj 1900 m. Christine Margrete, f. 22. Juli 74 i Tandstet. Siden 06 Brandmand i Sønderborg; 25 Aars Jubilæumstegn samt sønderj. Fortjenstmed.

Lange, Friedrich, Brandmand, Gasværksarbejder; f. 26. Dec. 03.

Lauritsen, Jørgen, Brandmand, Arbejdsmand; f. 25. Aug. 01.



Ljungstrøm, Axel, Brandmand, Elektriker, Samarit; f. 19. Febr. 85 i Malmø; S. af Kobbersmed Axel J. L. og Hustru Betty Christiane, f. Sevelius; g. 21. Nov. 25 m. Friede Bohnhof, f. 11. Marts 02 i Sønderborg.

Lorenzen, Carl, Brandmand, Mælkehandler; f. 25. Febr. 85.



Meier, Hans, Saniteter, Handelsmand; f. 21. Okt. 80 i Stendrup; S. af Murer Johan M. og Hustru Anne Marie, f. Petersen; g. 10. Nov. 01 m. Frederikke Olsen, f. 10. Dec. 78 i Sønderborg. 13 Brandmand i Sønderborg; 18 Saniteter. Øst-risk og tysk Rytterkorsmed. m. Diplom.

Meyer, Heinrich Vilhelm, Brandmand, Kusk; f. 2. Sept. 98 i Egersund; S. af Maskinfører Søren M. og Hustru Emma, f. Jonsen; g. 14. Okt. 10 m. Petrea Sørensen, f. 6. Marts 98 i Volby. 27 Brandmand i Sønderborg.



Miang, Carsten, Vicefører ved Motorsprøjte, Maskinarbejder; f. 28. Okt. 97 i Sønderborg; S. af Former Haus M. og Hustru Anna, f. Jacobsen; g. 6. April 23 m. Marie Meyer, f. 6. Febr. 02 i Sønderborg. April 20 Brandmand i Sønderborg; 34 Vicesprøjtefører smst. Kedelpassereksamen 25.

Miang, Chr. Hans Peter, Vicefører, Købmand; f. 11. Marts 1900 i Sønderborg; S. af Detailhandler Hans M. og Hustru Anna, f. Jacobsen; g. 6. Nov. 23 m. Anna Marie Jacobsen, f. 3. Juni



02 i Sønderborg. 20 Brandmand i Sønderborg;
35 Vicefører smst.



Morbech, Niels Frederik Kaj, Brandmand, Maskinarbejder; f. 19. Maj 01 i Slagelse; S. af Overportør Peter Emil Vilhelm M. og Hustru Karen Marie, f. Nielsen; g. 2. Okt. 26 m. Mathilde Andersen, f. 20. Marts 06 i Sønderborg. Siden 15. Jan. 25 Brandmand i Sønderborg.



Mortensen, Chr. Henrik, Brandmand, Arbejdsmand; f. 12. Sept. 03 i Ringenæs; S. af Arbejdsmand Rasmus M. og Hustru Kristine, f. Jessen; g. 12. Maj 26 m. Marie Iversen, f. 28. Febr. 04 i Stenderup. 11. Juni 30 Brandmand i Sønderborg.



Møller, Fritz Friedrich, Brandmand, Arbejdsmand; f. 31. Okt. 1900 i Flensborg; S. af Remise-

arbejder Johan Peter M. og Hustru Dora, f. Hübener; g. 16. Dec. 22 m. Henriette Lorenzen, f. 11. Dec. 03 i Sønderborg. Maj 22 Brandmand i Sønderborg.

Møller, Jørgen, Fører, Handelsmand, f. 22. Jan. 82.

Nægele, H. C., Brandmand, Malermester; f. 25. Maj 72.

Nielsen, Mathias, Brandmand, Arbejdsmand, f. 28. Juni 02.

Nielsen, Nik. Frederik, Brandmand, Bagermester; f. 3. Marts 88.



Nissen, Frederik Andreas, Brandmand, Arbejdsmand; f. 27. April 09 i Sønderborg; S. af Arbejdsmand Andreas N. og Hustru Marie, f. Kaatmann. 20. Jan. 35 Brandmand i Sønderborg.

Nissen, Heinrich Johannes, Brandmand, Forsikringsbud; f. 17. Aug. 1900 i Sønderborg; S. af Snedker Jørgen N. og Hustru Elise, f. Schwerdt; g. 11. Febr. 22 m. Cecilie Hansen, f. 21. Febr. 96 i Kegnæs. April 24 Brandmand i Sønderborg.



Nissen, Jes, Brandmand, Arbejdsmand; f. 31. Juli 97 i Blans; S. af Skibsfører Hans Andersen N. og Hustru Anne Marie, f. Lorenzen; g. 25. Okt. 31 m. Anne Marie Eifert, f. 17. Febr. 09 i Sønderborg. 22 Brandmand i Sønderborg; 18 Skibsførereksamen.

Olsen, Nielsen Chr., Brandmand, Vulkanisør; f. 5. April 04.

Ovesen, Alfred Søren, Brandmand, Formand; f. 29. April 01 i Mou; S. af Urmager Anders O. og Hustru Ane Marie, f. Christensen; g. 20. Sept



23 m. Marie Dorthea Petersen, f. 4. Juni 1900 i Skodsbøl. 23 Brandmand i Broager Brandkorps; 27 Brandmand i Sønderborg.



Paetzel, Hermann Friedrich Adolph Heinrich, Tøjforvarer, Inkassator; 25 Aars Jubilæumstegn; f. 31. Jan. 68 i Gnoien, Mecklenburg; S. af Skomager Johan P. og Hustru Dorthea, f. Fridmodt; g. 23. Nov. 01 m. Anna Laenger, f. 16. Juni 65 i Brams v. Reim. 93 Brandmand i Sønderborg.

Petersen, August, Brandmand, Chauffør; f. 5. Juli 05.

Petersen, Chr., Brandmand, Chauffør; f. 24. April 98.

Petersen, Heinrich, Vicefører, Bagermester; f. 19. Jan. 81.

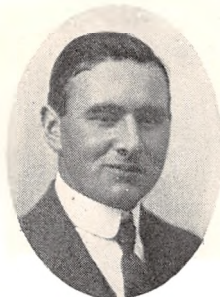

Petersen, Jens, Brandmand, Lagerist; f. 25. Febr. 96 i Vester Sottrup; S. af Tækker Jens P. og Hustru Anne Marie, f. Hansen; g. 26. Sept. 25 m. Anne Marie Lund, f. 29. Juni 01 i Sønderborg. 23 Brandmand i Sønderborg.

Pieper, Wilhelm Heinrich, Vicestigefører, Tagtækker; f. 17. Juli 94 i Sønderborg; S. af Tøm-

rer Carl P. og Hustru Henriette Pieper; g. 20. Juli 20 m. Helene Neumann, f. 21. Jan. 03 i Sundsmark. 20 Brandmand i Sønderborg; 31 Vicestigefører smst.



Preuss, Oskar Carl Friedrich, Sprøjtefører, Elektriker; f. 15. Jan. 83 i Rathenow, Tyskland; S. af Restauratør Otto P. og Hustru Florina, f. Walsleben; g. 3. Maj 06 m. Marie Sørensen, f. 22. Jan. 82 i Ørum. 23 Brandmand i Sønderborg; 33 Sprøjtefører smst.; Formd. og Kass. i Dansk Elektrikerforbund, Sønderborg Afd.; 22 Medl. af Byraadet, Magistraten og Brandkommissionen; 25—29 Formd. for Hjælpekassen.

Quast, Emil Hinrich, Musiker, Brandmand, Tømrer; f. 29. Juni 88 i Hamborg; S. af Arbejdsmand Hinrich Q. og Hustru Katarina, f. Bornemann; g. 19. Juli 18 m. Doline Ottesen, f. 27. Sept. 95 i Vester Sottrup. 20 Brandmand i Sønderborg.



Rasmussen, Alfred Theodor, Brandmand, Arbejdsmand; f. 17. Feb. 94 i Horsens; S. af Bødkermester Niels R. og Hustru Amanda Alfrida Rasmussen; g. 23. April 23 m. Anna Petersen, f. 2. Juli 98 i Ketting. 15. Sept. 22 Brandmand i Sønderborg. 28 Medl. af Best. i Dansk Arbejdsmandsforbund, Sønderborg Afd.; 23. Sep. 28 Næstform. i Arbejdernes Radioklub; siden 28 Repræsentant i Arbejdernes Fællesrepræsentation.

Rasmussen, Lorenz, Vicefører, Vognmand; f. 18. Aug. 95 i Sundsmark; S. af Maskinist Jacob R. og Hustru Margrete, f. Schnell; g. 7. Okt. 21 m. Therese Matzen. 19 Brandmand i Sønderborg; 34 Vicefører smst.

Rasmussen, Peter, Brandmand, Vognmand; f. 4. Marts 05 i Sønderborg; S. af Maskinist Jacob R. og Hustru Margrethe, f. Schnell; g. 8. Dec. 29



m. Ursula Sydow, f. 23. Sept. 04 i Bremen. 16 April 32 Brandmand i Sønderborg.

Schmidt, Jørgen Christensen, Brandmand, Restauratør; f. 2. Maj 03 i Kvær; S. af Restauratør Jørgen Christensen S. og Hustru Kristine, f. Bertram; g. 18. Jan. 27 m. Anna Schmidt; f. 23. Dec. 02 i Holm v. Nordborg. 31 Brandmand i Sønderborg. Næstform. i Skyttekomiteen i Den danske Borgerforening. Fanebærer ved Brandvæsenet.

Schmidt, Peter, Brandmand, Arbejdsmand; f. 22. April 02.



Schröder, Martin Johannes, Brandmand, Tagtækker; f. 16. Aug. 03 i Flensborg; S. af Fyrbøder Ludvig S. og Hustru Anna, f. Conradsen; g.

22. Dec. 22 m. Anna Jepsen, f. 21. Jan. 04 i Skalde. 27 Brandmand i Sønderborg.



Schultz, Peter Chr., Brandmand, Fiskehandler; f. 4. Juni 05 i Marstal; S. af Søfyrbøder Edvard S. og Hustru Anna, f. Petersen; g. 26. Dec. 25 m. Marie Due, f. 17. Sep. 02 i Vollerup. Juni 24 Brandmand i Sønderborg.

Skaarup, Johann, Stigefører, Pedel; f. 5. Juni 79.

Tankred, Wilhelm, Brandmand, Bryggeriarbejder; f. 21. April 04.



Uhler, Hermann Adolf, Brandmand, Maskinarbejder; f. 3. Feb. 87 i Elberfeld; S. af Tekstilarbejder Karl U. og Hustru Karoline, f. Jochem; g. 13. April 11 m. Anna Pickshaus, f. 10. Sept. 88 i Wyllfrath. 28 Brandmand i Sønderborg.

TAARNBY BRANDVÆSEN

Taarnby: Sognekommune i Københavns Amt. 11.204 Indbyggere.

Taarnby kommunale Brandvæsen er oprettet i 1926.

Styrken bestaar af 1 Brandinspektør, 2 Brandassistenter og 15 Mand i Udrykningsholdet, samt 4 Brandfogder med hver 3 Mand i Brandkredsene, ialt 34 Mand.

Der findes ikke fast Stationsvagt. Mandskabet tilkaldes ved Klokker i Hjemmene og Sirene. Udrykningstid c. 3¹/₂—5 Min.

Brandmateriel: 1 Udrykningsautomobil med Skumpumpe (800 M/L) og 350 l Vandtank, 1 Paahængsmotorsprøjte (1200 M/L), 1 Staalstige (18 m) og 1 Lastautomobil. I Ordre 1 Udrykningsautomobil m. 2000 M/L Skumpumpe og 1100 M/L Vandpumpe samt 400 Liter Vandtank. Desuden kan der regnes med Understøttelse fra Københavns Brandvæsen. Der raades over 1650 m Slange (810 m 3" og 840 m 2"). Røgbeskyttelse: 18 Filtermasker og 2 Friskluftapparater.

204 Brandhaner, der staar under et Tryk af 3.5 Atm.

Taarnby Brandvæsen er Oplandsbrandvæsen for *Dragør* Kommune (2.089 Indbyggere). Brandvæsenet har c. 15 Udrykninger om Aaret.

Kommunens samlede Udgifter til Brandvæsenet andrager aarligt c. 19.000 Kr. (Udgifter 21.000, Indtægter c. 2100).

Der findes c. 14.000 Indbyggere i det af Brandvæsenet dækkede Omraade.

Adresser og Telefoner:

Brandinspektør: Afdelingsingeniør S. Schouenborg, Telf. Kastrup 16.

1. Assistent: Vejassistent P. G. Weichel, Telf. Kastrup 219.

Kontor: Raadhuset — Kastrup.

Brandstation: Kastrup.

Alarmtelefon: Kastrup Central: »Ildebrand!«

Schouenborg, Sigurd, Brandinspektør, Afdelingsingeniør; f. 14. Jan. 93.

skinarbejder Valdemar E. og Hustru Karen, f. Andersen; g. 24. Dec. 27 m. Astrid Marie Knudsen, f. 14. Dec. 06 i Saksøbing. Brandmand i Taarnby.



Weichel, P. G., Brandassistent, Vejassistent; f. 18. Juli 91 i St. Magleby; S. af Kustode J. F. Petersen og Hustru Emma, f. Christensen; g. 3. Maj 12 m. Emilie Nielsine Olsen, f. 20. Dec. 93 i Kastrup. 1. Marts 26 Brandassistent i Taarnby Brandv.



Fogelstrøm, Jens Vilhelm, Brandmand, Smed; f. 10. Maj 05 i Kastrup; S. af Smedemester Peter F. og Hustru Sofie, f. Lassen; g. 28. Maj 28 m. Rigmor Karlsson, f. 13. Juni 05 i Aalborg. 1. Maj 26 Brandmand i Taarnby.



Christophersen, Hans Peter Laurits, Brandmand, Sadelmagermester; f. 11. Sept. 93 paa Femø; S. af Husmand Daniel C. og Hustru Laurine, f. Larsen; g. 3. April 21 m. Kirstine Jensen, f. 9. Febr. 97 i Hinge Sogn. Brandmand og Chauffør i Taarnby.



Fogelstrøm, Niels Otto, Brandmand, Maskinarbejder; f. 10. Okt. 06 i Kastrup; S. af Smedemester Peter F. og Hustru Sofie, f. Larsen; g. 5. Febr. 28 m. Gudrun Pedersen, f. 21. Maj 06 i Vig. 1. Maj 30 Brandmand i Taarnby.



Eriksen, Orla Robert Martinius, Brandmand, Blylodder; f. 18. Okt. 1900 i Kbhvn.; S. af Ma-

Fogelstrøm, Peter Emil, Brandassistent, Brandfoged, Smedemester; f. 16. Juni 77 i Kastrup; S. af Smedemester Niels F. og Hustru Wilhelmine, f. Jensen; g. 26. Okt. 04 m. Sofie Larsen, f. 17. Sept. 76 i Kastrup. Siden 99 Brandmand i Taarnby Brandv.; siden 02 Brandsynsvidne og siden 23 Brandfoged smst.; siden 13 kommunal Maskinsynsmand.

Frederiksen, Svend Aage Viktor, Dræningsmester; f. 5. Okt. 01 i Verup; S. af Grdr. Niels F. og Hustru Ane, f. Jensen. 1. Maj 29 Brandmand i Taarnby Brandv.



Gjerster, Axel Ludvig, Garagemester, Chauffør; f. 1. Jan. 89 i Odense. Brandmand i Taarnby Brandv.; 1. Maj 30 Garagemester smst.



Handberg, Jens Kristian, Brandmand, Gaardejer; f. 7. April 91 i Grinderslev; S. af Gartner Johs. H. og Hustru Johanne Kristine Mathisen; g. 19. Nov. 33 m. Johanne Marie Lauritsen, f. 20. Jan. 93 i Kolding. 28. April 17 Brandmand i Taarnby Brandv.; siden 19 i Best. og Fanebærer for Amager Lands Producentforening; 28—31 Formand for Foreningen Enigheden; 26—29 Medl. af Hartkornsejernes Bestyrelse; siden 35 Revisor i Hesteassurancen for Taarnby Sogns sdr. Del; Formand for Besprøjtningssudvalget siden 25.

Hansen, Hans Axel, Jordbruger; f. 5. Okt. 09 Brandmand i Taarnby Brandv.

Jansen, Anders, Brandmand, Jordbruger; f. 25. Dec. 96 i Ullerup; S. af Skovarb. Dirck J. og Hustru Bodil, f. Corneliussen; ugift. 1. Maj 29 Brandmand i Taarnby Brandv.

Jensen, Edvard Adrian, Brandmand, Cementstøber; f. 8. Nov. 94 i Taarnby; S. af Arbejdsmand Adrian J. og Hustru Ane Marie, f. Frandsen; g. 11. Jan. 20 m. Ella Hansen, f. 11. Okt. 96 i Kirke Værløse. Brandmand i Taarnby Brandv.

Jensen, Hans Christian, Arbejdsmand; f. 20. Jan. 98. Brandmand i Taarnby Brandv.

Jensen, Helmuth Gerhard, Brandmand, Postbud; f. 12. Febr. 01 i Kastrup; S. af Købmand J. P. C. J. og Hustru Ellen, f. Jensen; g. 13.



April 22 m. Anna Iversen, f. 29. Dec. 98 i Dalby pr. Krogstrup. 1. Maj 26 Brandmand i Taarnby Brandv.; siden 4. Okt. 26 Kasserer i Taarnby Brandkorps' Forening.

Jensen, Johannes F., Landmand; f. 15. Okt. 02. Brandmand i Taarnby Brandv.



Jensen, Osvald Marius, Brandmand, Tekstilarbejder; f. 3. Okt. 93 i Kastrup; S. af Arbejdsmand Magnus J. og Hustru Karen, f. Olsson; g. 25. Okt. 13 m. Zenia Hansen, f. 30. Dec. 93 i Kastrup. 1. Marts 26 Brandmand i Taarnby Brandv.

Jørgensen, Edmund, Brandmand, Laborant; f. 20. Maj 03 i Kbhvn.; S. af Arbejdsmd. Valdemar J. og Hustru Jensine, f. Jensen; g. 12. Maj 28 m. Rigmor Pflug, f. 30. Nov. 02 i Odense. 1. Juli 30 Brandmand i Taarnby Brandv.



Jørgensen, Hans, Brandfoged, Jordbruger; f. 9. Juli 81 i Tømmerup; S. af Tømrrer Hans J. og Hustru Jensine Sofie, f. Hansen; g. 28. Nov. 11 m. Anna Laurine Olsen, f. 17. April 80 i Kbhvn. 9. Okt. 18 Brandmand i Taarnby Brandv.

Karlsson, Thorsten, Maskinarbejder; f. 12. Jan. 99. Brandmand i Taarnby Brandv.



Lakjær, Hans Jansen, Brandmand, Jordbruger; f. 7. Nov. 73 i Maglebylille; S. af Forpagter Johan L. og Hustru Sidse, f. Jansen; g. 22. Aug. 95 m. Hanne Andersen, f. 27. Okt. 72 i Sverrig. 1. Maj 30 Brandmand i Taarnby Brandv.



Lauritzen, Harald, Chauffør, Fragtmand; f. 12. Dec. 97 i Oxbøl; S. af Rentier Jens Peter L. og Hustru Margrethe, f. Jensen; g. 30. Nov. 23 m. Lily Jørgensen, f. 20. Maj 05 i Aalborg. 26 Brandmand i Taarnby Brandv.; 30 Chauffør smst.



Lind, Anton, Brandmand, Landmand; f. 26. Maj 04 i Maglebylille; S. af Købmand Peter L. og Hustru Louise, f. Christensen; g. 5. Jan. 27 m. Dina Engelbrechtsen, f. 27. Dec. 07 i Kbhvn. 1. Maj 30 Brandmand i Maglebylille Brandvæsen; siden 34 i Best. f. Maglebylille Salonskytteforening.

Madsen, Cornelius, Brandmand, Arbejdsmand; f. 18. Aug. 05 i Kastrup; S. af Arbejdsmd. Henrik M. og Hustru Inger, f. Corneliussen; g. 10.



Nov. 28 m. Ebba Hansen, f. 30. Maj 11 i Kastrup. 1. Maj 30 Brandmand i Taarnby Brandv.



Nielsen, Hans Bertram, Brandmand, Jordbruger; f. 19. Febr. 02 i Maglebylille; S. af Jordbruger Crilles N. og Hustru Stine, f. Lundtofte; g. 2. Marts 24 m. Martha Petersen, f. 20. Aug. 02 i Sortsø, Falster. 1. April 32 Brandmand i Taarnby Brandv.



Nilsson, Isidor Carl Oskar, Brandmand, Væver; f. 15. Juli 10 i Kastrup. 1. Maj 30 Brandmand i Taarnby Brandv.

Petersen, Alfred, Brandfoged, Købmand; f. 25. Nov. 84.

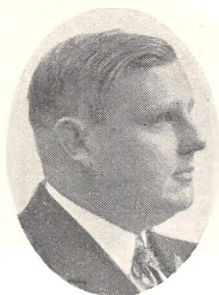

Sally, Axel Georg, Brandfoged, Gaardejer; f. 23. Nov. 98 i Ullerup; S. af Grdr. Georg P. A.

S. og Hustru Mathilde, f. Pers; g. 10. Maj 23 m. Hanne Hermine Dorthea Petersen, f. 24. Dec. 98 i Flensborg. Siden 28 i Best. f. Amagerlands Producentforening.



Svendsen, Peter Martin, Brandfoged, Gaardejer; f. 28. Juni 83 i Kbhvn.; S. af Grdr. Jacob S. og Hustru Nell, f. Andersen; g. 24. Marts 09 m. Bodil Petersen, f. 18. Jan. 85 i Maglebylille. 21. Aug. 23 Brandmand i Maglebylille Brandv.; siden 28 i Best. f. Amager Museum; siden 33 Oldermænd for Maglebylille By; siden 30 Medl. af Sundhedskommissionen; 18—27 i Best. for Amager Producentforening.

Svenningsen, Vilhelm, Brandmand, Smedemester; f. 29. Sept. 87 i Tømmerup; S. af Smedem. Carl S. og Hustru Sofie, f. Petersen; g. 27. Okt. 12 m. Ellen Ingeborg Hansen, f. 13. Jan. 89 i Taarnby. 1. Jan. 30 Brandmand i Tømmerup Brandv.; siden 22 i Bestyrelsen f. Amager Birks Smedemesterforening; 13—24 og 26—33 i Best. f. Dragør og Omegns Sygekasse; 20 og 30—31 Formand f. Enigheden.



Sørensen, Wilhelm, Brandmand, Arbejdsmand; f. 13. Maj 01 i Sejling; S. af Skomager Søren S. og Hustru Kirstine, f. Königsberg; g. 5. Nov. 30 m. Hansine Mortensen, f. 3. Maj 99 i Ullerup. 1. Dec. 31 Brandmand i Ullerup Brandv.

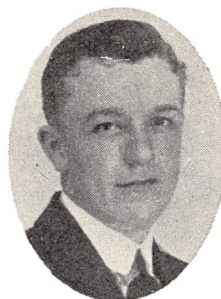

Westergaard, Carl Hansen, Brandmand, Kommuneassistent; f. 17. Nov. 05 i Kastrup; S. af Arbejdsmd. Chr. Hansen W. og Hustru Ane, f. Nielsen; g. 2. Jan. 26 m. Laura Schmidt, f. 29. Sept. 05 i St. Magleby. Brandmand i Taarnby Brandv.; Mellemskoleeksamen; siden 33 Medl. af Forældrerådet v. Kastrup Skole.

TAASTRUP BRANDVÆSEN

Taastrup: Sognekommune i Københavns Amt. 6.549 Indbyggere.

Taastrup Brandvæsen er oprettet i 1927.

Styrken bestaar af 1 Brandinspektør, 1 Brandassistent og 8 Brandmænd.

Den faste Stationsvagt bestaar af 1 Mand, Resten af Mandskabet tilkaldes pr. Telefon. Udrykningstid c. 3—4 Min.

Brandmateriel: 1 Automobilsprøjte (1000 M/L), 1 Paahængsmotorsprøjte (1000 M/L) m. m. Desuden kan der disponeres over Materiel fra de omliggende Stationer fra Falcks Redningskorps, med hvilket der samarbejdes. Der raades over 1000 m Slange (500 m 3" og 500 m 2") samt 60 m 1" Slange til Skum og Syresprøjter. Røgbeskyttelse: 13 Filtermasker.

37 Brandhaner, der staar under et Tryk af c. 2 Atm.

Taastrup Brandvæsen er Oplandsbrandvæsen for *Brøndbyøster-Brøndbyvester* (2.431 Indb.), *Herstedøster-Herstedvester* (2.255), *Vallensbæk* (604), *Sengeløse* (1.121 og *Thorslunde-Ishøj* (1.381) Kommuner.

Brandvæsenet har c. 24 Udrykninger om Aaret.

Kommunens samlede Udgifter til Brandvæsenet andrager aarlig c. 6000 Kr.

Der findes c. 15.000 Indbyggere i det af Brandvæsenet dækkede Omraade.

Adresser og Telefoner:

Brandinspektør: Murermester L. Laugesen, Kirkevej 4, Telf. 19.

Brandassistent: Maskinfabrikant A. Jakobsen, Køgevej 1, Telf. 114.

Kontor: Kirkevej 4, Telf. 19.

Brandstation: Taastrup, Telf. 190.

Alarmtelefon: Central 1470.



Laugesen, L., Brandinspektør, Murermester; f. 2. Marts 70 i Hvidovre; S. af Restauratør Jens L. og Hustru Christine, f. Larsen; g. 28. Marts 95 m. Hanne Jørgensen, f. 5. Dec. 70 i Senge-løse. Juni 01 Brandinspektør i Taastrup; 99—13 Bestyrelsesmedl. i Taastrup Kommunalforening, 08—13 Formand; 04—13 Medlem af Amager-Sdr. Birk Skatteraad, 13—19 Formand; siden 10 Næstformand i Bestyrelsen for Teknisk Skole; siden 15 Vurderingsformand for Land-bygningernes Brandforsikring; i en længere Aar-række arbejdet med Kredit- og Hypotekforenin-ger samt Skyldvurdering.



Jakobsen, Alfred, Brandassistent, Mekaniker; f. 26. Okt. 96 i Stege Landsogn; S. af Arbejds-mand Christian J. og Hustru Christine, f. Han-sen; g. 29. April 29 m. Bodil Christensen, f. i Taastrup. 1. Okt. 27 Brandmand i Taastrup; 28 Brandassistent smst.



Bottelet, Fritz, Brandmand, Cyklemekaniker; f. 5. Juli 99 i Kbhvn.; S. af Skomagern. Hans

Jakob B. og Hustru Severine, f. Jespersen; g. 27. Nov. 27 m. Rigmor Jensen, f. 18. Juni 07 i Nak-skov. 32 Brandmand i Taastrup; siden 28 Medl. af Bestyrelsen for Torslunde og Ishøj Sygekasse.

Hansen, Carl Christian, Brandmand, Skræder-mester; f. 23. Febr. 81 i Sigersted Sogn; S. af Arbejdsmand H. C. H. og Hustru Lise, f. Hans-datter; g. 06 m. Laura Frederiksen, f. 9. Aug. 84 i Roskilde. 1. Okt. 27 Brandmand i Taastrup; si-den 30 Medl. af Menighedsraadet; Medl. af Be-styrelsen for Taastrup Haandværkerforening.

Jensen, Charles Bernhardt, Underassistent, Fi-skehandler; f. 21. Febr. 07 i Karlslunde; S. af Fi-skehandler Jens J. og Hustru Marie, f. Jensen. Okt. 31 Brandmand i Taastrup; Okt. 34 Under-assistent smst.



Johansen, Vilhelm, Brandassistent, Maskin-fabrikant; f. 5. Jan. 85 i Sommersted, Sønderjyll.; S. af Grosserer Joh. Vilh. J. og Hustru Christine, f. Schmidt; g. 15. Maj 14 m. Christine Jørgensen, f. 12. Maj 87 i Ishøj. 20—23 Brandfoged i Taa-strup; Okt. 27 Brandvagsleder; 35 Brandassi-stant smst.; siden 24 Medl. af Bestyrelsen for Teknisk Skole; har været Medl. af Bestyrelsen for Haandværkerforeningen.



Rasmussen, Carl Frederik, Brandmand, Meka-niker; f. 2. Febr. 15 i Høje Taastrup Sogn; S. af Chauffør John Marius R. og Hustru Inger, f. Johansen. 1. April 33 Brandmand i Taastrup.

Ronthe, Fritz, Brandmand, Blikkenslagerme-ster; f. 8. Sept. 08 i Maaløv; S. af Blikkenslager-

mester I. C. R. og Hustru Signe Marie, f. Jørgensen. 1. Okt. 34 Brandmand i Taastrup; siden 32 Medl. af Bestyrelsen for Taastrup-Hedehusene Sygekasse.

Sørensen, Herman, Brandmand, Gas- og Vandmester; f. 12. Aug. 01 i Lyngby; S. af Maskinmester A. S. og Hustru M., f. Andersen; g. 23. Okt. 31 Brandmand i Taastrup.

Sørensen, Kaare, Brandmand, Tømremester; f. 4. Sept. 89 i Rørth; S. af Friskolelærer Anders Peter S. og Hustru Ane, f. Nielsen; g. 28. Juni 18 m. Elisabeth Eriksen, f. 5. Jan. 93 i Tranekilde. 1. Febr. 32 Brandmand i Taastrup; siden 25 Formand for Taastrup Haandværker-



forening; siden 27 Formand for Tømremesterforeningen o. a.; siden April 33 Sogneraadmedlem i Høje Taastrup Sogneraad.

TANDSLET BRANDVÆSEN

Tandslet: Sognekommune i Sønderborg Amt. 1.294 Indbyggere.

Tandslet Sogns frivillige Brandværn er oprettet i 1930.

Styrken bestaar af 1 Brandinspektør, 1 Assistent, 1 Sprøjtefører, 1 Stigefører, 1 Slangefører og 15 Menige.

Der findes ikke fast Stationsvagt. Mandskabet tilkaldes pr. Telefon og Sirene. Udrykningstid 3—4 Min.

Brandmateriel: 1 Motorsprøjte (500 M/L), 1 Haandtryksprøjte m.m. Der raades over 250 m 2" Slange. Røgbeskyttelse: 2 Filtermasker.

Tandslet Brandvæsen er ikke Oplandsbrandvæsen for andre Kommuner.

Der er truffet Aftale med *Lysabild*, *Asserballe* og *Hørup* Brandvæsener om Assistance.

Brandvæsenets aarlige Udgifter andrager 500 Kr.

Der findes c. 1.300 Indbyggere i det af Brandvæsenet dækkede Omraade.

Adresser og Telefoner:

Kaptajn: Forpagter J. Henningsen.

Næstkommanderende: Bagermester Andresen.

Kontor: Uddeler A. Freytag.

Brandstation: Ertebjerg.

Alarmtelefon: »Brand!« (Mejeriet).



Henningsen, Jørgen, Kaptajn, Forpagter; f. 14. Juli 01 i Tandselle; S. af af Landmand Thyge H. og Hustru Marie, f. Jepsen. 30 Kaptajn i Tandslet friv. Brandv.; Medl. af Sogneraadet siden 33; siden 29 Næstformd. i Tandslet Sogns Sygekasse; Medl. af Skolekomm. m. m.

Andersen, Peter, Bagermester; f. 16. Juli 95. Næstkommanderende i Tandslet friv. Brandv.

Bødker, Chr., Forpagter; f. 5. Marts 05. Brandmand i Tandslet friv. Brandv.

Berthelsen, Jens, Vognmand; f. 2. April 09. Kasserer i Tandslet friv. Brandv.

Bierbaum, Georg, Brandmand, Arbejdsmand; f. 16. Febr. 06 i Dybbøl; S. af Murer Chr. G. P. B. og Hustru Mine, f. Beining; g. 12. Maj 29 m. Cecilie Margrethe Reimer, f. 7. Nov. 07 i Skelde. 1. Jan. 32 Brandmand i Tandslet friv. Brandv.; siden 1. Jan. 35 Formand for Tandslet Sogns socialdem. Forening; siden 1. April 35 Medlem af Tandslet Sogns Sygekasses Bestyrelse.

Duus, Andr., Landmand; f. 17. April 1900. Brandmand i Tandslet friv. Brandv.

Freitag, Poul, Uddeler; f. 14. Marts 87. Sekretær i Tandslet friv. Brandv.

Hansen, Hans Jørgensen, Brandmand, Landmand; f. 26. Febr. 97 i Mommark; S. af Aftægtsmand Jørgen H. og Hustru Christine Marie, f. Møller; g. 11. Maj 22 m. Marie Schmidt,



f. 24. Febr. 97 i Kettingkov. 1. Jan. 30 Brandmand i Tandslet friv. Brandv.

Hymøller, Hans Peter, Sprøjtefører, Landmand; f. 10. Jan. 91 i Tandslet (Als); S. af Skræddermester Johan Frederik H. og Hustru Christine Marie, f. Rasmussen; g. 23. Febr. 11 m. Kathrine Marie Bladt, f. 30. Juli 92 i Ertebjerg pr. Tandslet. Jernkorset 2. Kl. Siden 1. Jan. 30 Sprøjtefører i Tandslet Brandv.

Iversen, Jens, Landmand; f. 14. Dec. 07. Brandmand i Tandslet friv. Brandv.

Iversen, Peter, Forpagter; f. 3. Jan. 02. Brandmand i Tandslet friv. Brandv.

Jakobsen, Jørgen, Forpagter; f. 1. Juni 05. Brandmand i Tandslet friv. Brandv.

Jacobsen, Jørgen Randsbjerg, Brandmand, Landmand; f. 7. Juni 07. Brandmand i Tandslet friv. Brandv.

Jensen, Jens P., Gæstgiver; f. 7. Okt. 99. Stigefører i Tandslet friv. Brandv.

Leimand, Peter, Landmand; f. 3. Sept. 1900. Slangefører i Tandslet friv. Brandv.



Madsen, Hans Echardt, Møller; f. 22. Dec. 02. Brandmand i Tandslet friv. Brandv.

Nielsen, Peter, Smedemester; f. 7. Okt. 13. Brandmand i Tandslet friv. Brandv.

Olsen, Mathias, Brandmand, Murer; f. 23. April 93 i Ertebjerg; S. af Murer Chresten O. og Hustru Anna, f. Mathiesen; g. m. Cathrine Hymøller, f. 1. Marts 92 i Blans. Brandmand i Tandslet Brandv.

Petersen, Ernst, Landmand; f. 28. Jan. 99. Brandmand i Tandslet friv. Brandv.



Svensson, Friedrich, Hornist; f. 29. Juni 96 i Sønderborg; S. af Arbejder Johan S. og Hustru Wilhelmine, f. Brandt; g. m. Cecilie Brandt, f. 17. April 90 i Tandsholm. 1. Jan. 33 Hornist i Tandslet friv. Brandv.



Wehl, Jørgen, Brandmand, Landmand; f. 3. Aug. 07 i Tandselle; S. af Landmand Peter W. og Hustru Cecilie, f. Jespersen. 31 Brandmand i Tandslet friv. Brandv.

THISTED BRANDVÆSEN

Thisted: Købstad i Thisted Amt. 8.106 Indbyggere.

Thisted Brandvæsen er oprettet den 1. November 1907.

Styrken bestaar af 1 Brandinspektør, 1 Vicebrandinspektør, 2 Assistenten og 12 Menige.

Der findes ikke fast Stationsvagt. Mandskabet tilkaldes ved Klokker i Hjemmene. Udrykningstid 5—7 Min. (Om Dagen: 6—7 Min., om Natten 5—6 Min.).

Brandmateriel: 1 Motorsprøjte (800 M/L), 1 mek. Stige (15 m) m. m. Desuden kan der disponeres over Falcks Redningskorps, med hvem der haves Kontrakt om Samarbejde. Der raades over 960 m Slange (180 m 3" og 780 m 2"). Røgbeskyttelse: 12 Filtermasker.

C. 120 Brandhaner, der staar under et Tryk af indtil 5 Atm.

Thisted Brandvæsen er ikke Oplandsbrandvæsen for omliggende Kommuner.

Brandvæsenet har c. 5 Udrykninger om Aaret.

Kommunens samlede Udgifter til Brandvæsenet andrager aarligt c. 12.000 Kr.

Der findes c. 8.000 Indbyggere i det af Brandvæsenet dækkede Omraade.

Adresser og Telefoner:

Brandinspektør: Tømrermester Eske Kristensen, Dr. Louisegade 26, Telf. 230.

Vicebrandinspektør: Blikkenslager S. Christensen, Storegade 3.

Kontor: Dr. Louisegade 26, Telf. 230.

Brandstation: Kastet.

Alarmtelefon: »Ildebrand!«

Desuden findes der 8 offentlige Brandmeldere.

Kristensen, Eske, Brandinspektør, Tømrermester; 1. April 23 25 Aars Jubilæumstegn; f. 24. Juli 72 i Rude, Saxild Sogn; S. af Grdj. Kr. K. og Hustru Anna Elisabeth, f. Eskesen; g. 11. Aug. 98 m. Jensine Kristine Rasmussen, f. 13. Nov. 74 i Aalsrude. 1. April 98—1. Okt. 05 Brandmand i Thisted; siden 1. Okt. 05 Brandinspektør smst. Siden 12 Vurderingsmd. for Købstædernes Brandforsikring; siden 10 Amtsvurderingsmd. for Brandskader for Landbygn. alm. Brandforsikring.



Christensen, Søren Peter Christian, Vicebrandinspektør, Blikkenslager; f. 2. Maj 79 i Thisted; S. af Blikkenslager Søren Victor C. og Hustru Laurine Frederikke, f. Christensen; g. 2. Maj 1900 m. Johanne Marie Jensen, f. 9. Sept. 81 i Hobro. 07—13 Brandmand i Thisted; 1. Jan. 13—1. April 30 Underassistent smst.; siden 1. April 30 Vicebrandinspektør smst. Siden 32 Formd. for Brandmændenes Forening i Thisted.



Andersen, Christian Peter, Menig, Murer; 1. Nov. 32 25 Aars Jubilæumstegn; f. 15. Jan. 82 i Thisted; S. af Husmd. Salomon A. og Hustru Petrea, f. Pedersen; g. 18. April 05 m. Marie Pedersen, f. 28. Sept. 83 i Hundborg. Siden 1. Nov. 07 Brandmand i Thisted. Siden 30 Kasserer for Arbejdernes Fællesorganisation.



Andersen, Otto, Menig, Tømrer; f. 19. Juli 93 i Vigso; S. af Tømrer Mads A. og Hustru Sine Marie, f. Nielsen; g. 11. Marts 28 m. Marlen Kristine Christensen, f. 2. Dec. 85 i Hillerslev. Siden 1. Jan. 21 Brandmand i Thisted. Siden 25 Formd. for Tømrernes Fagforening.



Andersen, Peder Einar, Menig, Chauffør; f. 4. Juni 99 i Doverodde; S. af Grovmed Peder Chr. A. og Hustru Helene Marie, f. Jensen; g. 31. Maj 25 m. Nikoline Kristine Mikkelsen, f. 9. Maj 03 i Villeslev. Siden 1. April 30 Brandmand i Thisted.



Bach Petersen, Christen, Brandassistent, Lagerarbejder; f. 28. Sept. 83 i Thisted; g. 19. Febr.

08 m. Ane Marie Jørgensen, f. 1. Febr. 87 i Næsborg. 1. Marts 12—1. April 30 Brandmand i Thisted; siden 1. April 30 Brandassistent smst.



Christensen, Julius Christian, Menig, Gasværksbud; 1. Nov. 32 25 Aars Jubilæumstegn; f. 29. Nov. 77 i Thisted; S. af Arbejdsmd. Jens Peter Christensen og Hustru Else, f. Petersen; g. 5. Maj 98 m. Ane Mathea Christensen, f. 20. Febr. 74 i Ræbs Sogn. Siden 1. Nov. 07 Brandmand i Thisted. Tidl. Medl. af Best. for Brandmændenes Forening i Thisted.



Christensen, Mads Jens Nikolaj, Menig, Skibstømrer; f. 29. Dec. 93 i Thisted; S. af Skibstømmer Christian C. og Hustru Kristine, f. Christensen; g. 25. Aug. 27 m. Dagmar Christensen, f. 28. Juni 99 i Thisted. Siden 25 Brandmand i Thisted.



Hove, Niels Christian, Menig, Tømrer; f. 27. Okt. 97 i Hilleslev; S. af Partikulier Chr. Jensen H. og Hustru Marie, f. Andersen; g. 3. Juni 22 m. Maren Foldager, f. 18. Sept. 97 paa Mors. Siden 1. Sept. 25 Brandmd. i Thisted. Siden 1. Jan. 34 Kasserer i Thisted Brandmandsforening.

Kirk, Jens, Menig, Snedker; f. 2. Dec. 91 i Hundborg; S. af Vognmd. Kristen K. og Hustru



Trine, f. Nielsen; g. 2. Dec. 11 m. Jensine Nielsen, f. 19. Okt. 88 i Hørdum. Siden 1. April 15 Brandmand i Thisted. Siden 33 Medl. af Best. for Brandmandsforeningen i Thisted; siden 34 Medl. af Best. for Foreningen »Frem«.

Kjær, S. J., Menig, Tømrer; f. 25. Jan. 85.



Nielsen, Niels Peter, Menig, Snedker; 1. Nov. 32 25 Aars Jubilæumstegn; f. 28. Juni 80 i Sjørring; S. af Tømrer Chr. N. og Hustru Kathrine Sofie, f. Andreasson; g. 17. Juli 04 m. Kirstine Dahl, f. 16. Sept. 77 i Sundby, Mors. Siden 1. Nov. 07 Brandmand i Thisted; siden 21 Medl. af Ligningskomm.; siden 07 Formd. for Snedkernes Fagforening; siden 23 Medl. af Best. for Thisted Arbejderforening (Danmarks første Brugsforening).



Pedersen, Niels, Menig, Murer; f. 10. Marts 93 i Lyngs; S. af Husmd. Lars Jensen P. og Hustru Ane Kirstine, f. Nielsen; g. 6. Dec. 18 m. Kirstine Immersen, f. 3. Febr. 93 i Skjoldborg. Siden 2. Nov. 18 Brandmand i Thisted



Pedersen, Peder Christian, Menig, Tømrer; 1. Nov. 32 25 Aars Jubilæumstegn; f. 1. April 80 i

Skjoldborg Sogn; S. af Husmd. Lars P. og Hustru Else Marie, f. Larsen; g. 27. April 04 m. Sørine Sørensen, f. 26. Marts 81 i Vildsund. Siden 1. Nov. 07 Brandmand i Thisted. Tidl. Medl. af Best. for Brandmændenes Forening smst.

Poulsen, Brøknær, Brandassistent, Skorstensfejer; f. 10. Jan. 87.

Rødbrø, Jens Peter, Menig, Havnetømrer; f. 1. Marts 78 i Tingstrup; S. af Møller Chr. Rødbrø Jensen og Hustru Ane Marie, f. Nielsen; g. 21. Maj 03 m. Kristine Christensen, f. 26. April 78 i Skyum. Siden 1. Maj 11 Brandmand i Thisted.

TIKJØB BRANDVÆSEN

Tikøb: Sognekommune i Frederiksborg Amt. 9148 Indbyggere.

Tikøb Kommunes Brandvæsen er oprettet i 1931.

Styrken bestaar af: 1 Brandinspektør, 1 Vicebrandinspektør, 1 Assistent og 28 Brandmænd.

Den faste Stationsvagt bestaar af 1 Mand, Resten af Mandskabet tilkaldes ved Klokker i Hjemmene og Sirener. Udrykningstid c. 3 Min.

Brandmateriel: 3 Motorsprøjter og 4 Haandkraftsprøjter. Der raades over 2.100 m Slange (700 m 3" og 1400 m 2"). Røgbeskyttelse. 12 Filtermasker.

100 Brandhaner, hvoraf de 71 staar under et Tryk af c. 5 Atm., Resten 3 Atm.

Tikøb Brandvæsen er ikke Oplandsbrandvæsener for omliggende Kommuner. Der er truffet Aftale med Helsingør og Fredensborg Brandvæsener om gensidig Understøttelse.

Brandvæsenet har 25 Udrykninger om Aaret.

Ambulancetjenesten og Sygehuskørslen er knyttet til Brandvæsenet. Der raades over 1 Ambulanceautomobil. Ambulancen kører c. 25.000 km om Aaret.

Kommunens samlede Udgifter til Brandvæsenet andrager aarligt c. 6300 Kr. (Udgifter: 6500, Indtægter: 200).

Adresser og Telefoner:

Brandinspektør: Bestyrer A. C. Harvig, Alderdomshjemmet, Telf. 20 og 48.

Vicebrandinspektør: Smedemester C. Ravn, Horserød.

Kontor: Alderdomshjemmet, Telf. 20.

Brandstation: Alderdomshjemmet, Telf. 20 og 48.

Alarmtelefoner: Brand: »Ildebrand«.

Ambulance: *Tikøb 20 og 48.*

Natforbindelse for Tikøb 20 over Helsingør.



Harvig, Anders Christian, Brandinspektør, Bestyrer af Alderdomshj.; f. 24. Marts 86 i Brøndum, Ribe Amt; S. af Skrædermester Andreas Chr. H. og Hustru Mette Kristine, f. Thomsen; g. 27. Dec. 13 m. Johanne Madsen, f. 21. Marts 90 i Varde. Siden 31 Brandinspektør i Tikøb Kommune.



Ravn, Carl Johan, Vicebrandinspektør, Smedemester; f. 15. Marts 93 i Taarbæk; S. af Købmand S. M. R. og Hustru Mine, f. Larsen; g. 2. Okt. 25 m. Lilly Tørngren, f. 2. Sept. 96 i Helsingør. 18. Aug. 23—17. Okt. 30 Sprøjtefører i Tikøb Kommunes Brandvæsen; siden 17. Okt. 30 Vicebrandinspektør smst.



Andersen, Kaj, Reservesprøjtefører, Malermester; f. 22. Okt. 02 i Helsingør; S. af Malermester Th. A. og Hustru K., f. Schinnerup-Andersen. Ansat ved Tikøb Kommunes Brandvæsen siden dets Oprettelse; siden 33 Kasserer i Hornbæk Sygekasse.



Andersen, Lauritz Julius, Brandmand, Tømrermester; f. 14. Sept. 85 i Tikøb; S. af Parcelist Hans A. og Hustru Kristiane, f. Larsen; g. 27. Aug. 09 m. Laurine Jensen, f. 3. Juni 88 i Haarslev. Siden 12 Brandmand i Tikøb.



Bagge, Hans Henning, Brandmand, Landmand; f. 10. Febr. 90 i Lørup; S. af Landmand Ferd. B. og Hustru Hansigne, f. Henningsen; g. 3. April 28 m. Else Olsen, f. 4. Marts 02 i Karlstrup. Siden 29 Brandmand i Tikøb.



Borg, Ejner Streiffert, Brandmand, Blikkenslager; f. 3. Nov. 99 i Rønne; S. af Formand

Magnus B. og Hustru Anna, f. Streiffert; g. 2. Nov. 26 m. Lea Olsen, f. 31. Okt. 06 i Hornbæk. Siden 31 Brandmand i Tikøb Kommune.



Christensen, Albert, Sprøjtefører, Mekaniker; f. 12. Dec. 91 i Hornbæk; S. af Klokker Nicolaj C. og Hustru Maren, f. Olsen; g. 31. Maj 14 m. Ingeborg Jensen, f. 8. Dec. 93 i Skørpinge. 1. April 31 Sprøjtefører i Tikøb Kommunes Brandvæsen.

Christiansen, Harald, Sprøjtefører, Kæremager; f. 24. Febr. 82 i Aalsgaarde; S. af Kæremager Hans Frederik C. og Hustru Maren, f. Nielsen; g. 23. Okt. 07 m. Christine Olsen, f. 24. Dec. 85 i Hellebæk. 25 Brandfoged i Tikøb Kommunes Brandvæsen.



Frederiksen, Lars Peter, Brandmand, Graver; f. 22. Maj 84 i Ordrup; S. af Murerarbejdsmand Lars F. og Hustru Louise, f. Davidsen; g. 18. Okt. 08 m. Kirsten Jensen, f. 11. Okt. 89 i Torslunde. 33 Brandmand i Tikøb Kommunes Brandvæsen; Medl. af Best. for Foredragsforeningen.



Hansen, Otto Marius, Brandmand, Grovsmed; f. 3. Sept. 96 i Annise; S. af Husejer Niels H. og Hustru Oline Hansen; g. 3. Maj 24 m. Dagmar Petersen, f. 11. Nov. 1900 i København. Siden 28 Brandmand i Tikøb Kommunes Brandvæsen.



Jacobsen, Simon, Brandmand, Landmand; f. 5. Juni 79 i Naarup-Gern Sogn; S. af Gartner Hans Frederik J. og Hustru Ane Marie, f. Simonsen; g. 15. Juli 09 m. Karen Petronelle Danielson, f. 30. Aug. 81 i Norop, Tikøb Sogn. Siden 33 Brandmand i Tikøb Kommunes Brandvæsen. Brandfoged i 4 Aar.

Jensen, Ejner, Brandassistent, Landmand; f. 28. Dec. 02 i Tikøb; S. af Sognefoged Marius J. og Hustru Ellen, f. Larsen; g. 22. Okt. 32 m. Marie Christiansen, f. 29. Dec. 01 i Odense. 29 Brandmand i Tikøb Kommunes Brandvæsen; 33 Brandassistent smst.; uddannet ved Landbrug i Frankrig.



Jensen, Harald, Brandmand, Blikkenslagermester; f. 1. Maj 88 i Gilleleje; S. af Bagermester Chr. J. og Hustru Kristine Karoline, f. Behrmann; g. 9. Dec. 19 m. Sigrid K. Jørgensen, f. 13. April 95 i Horsens. Siden 30 Brandmand i Tikøb Kommunes Brandvæsen.



Jensen, Julius, Sprøjtefører, Tømrermester; f. 7. Jan. 78 i Saunte; S. af Tømrermester Anders J. og Hustru Juliane Marie, f. Olsen; g. 7. April 11 m. Sofie Marie Jensen, f. 29. Marts 80 i Hornbæk. Siden 11 Sprøjtefører i Tikøb Kommunes Brandvæsen; siden 28 Medl. af Menighedsrådet; siden 10 Vurderingsmand i Den alm. Brandforsikring.



Larsen, Christian, Brandmand, Vognmand; f. 2. Maj 80 i Tullebølle (Langeland); S. af Møllebestyrer Christian L. og Hustru Pauline, f. Nielsen; g. 5. Sept. 22 m. Mercedes Broberg, f. 12. Dec. 77 i Aalsgaarde. 1. Dec. 34 Brandmand i Tikøb Kommunes Brandvæsen.

Møller, Lauritz, Brandmand, Mølleejer; f. 1. Jan. 99 i Holme; S. af Møller Andreas M. og Hustru Dortha, f. Sørensen; g. 5. Dec. 31 m. Gerda Hougard, f. 19. Maj 10. 31 Brandmand i Tikøb Kommunes Brandvæsen.

Nielsen, Georg, Brandmand, Tømrer; f. 21. Aug. 06 i Hornbæk; S. af Fisker Ingeman Chr. N. og Hustru Laura, f. Madsen; g. 27. Okt. 34 m. Aase Petersen, f. 8. Febr. 03 i Aalsgaarde. 30 Brandmand i Tikøb Kommunes Brandvæsen; 26 Tømrersvend.



Nielsen, Sofus Johannes Oberlin, Sprøjtefører, Tømrermester; f. 1. Okt. 96 i Nyrop; S. af Tømrermester August N og Hustru Sofie, f. Jensen; g. 29. Maj 22 m. Lydia Nielsen, f. 31. Aug. 1900 i Helsingør. Siden 1. Jan. 29 Sprøjtefører i Tikøb Kommunes Brandvæsen.

Næhr, Louis Thorvald, Brandmand, Købmand; f. 2. Maj 88 i Tikøb; S. af Sadelmager August N. og Hustru Karoline, f. Hammer; g. 30. Marts 16 m. Ida Larsen, f. 14. Jan. 86 i Kbhvn. Siden 34 Brandmand i Tikøb Kommunes Brandvæsen; Medl. af Bestyrelsen f. Jagtforeningen.

Olsen, Niels, Sprøjtefører, Landmand; f. 3. Aug. 01 i Horserød; S. af Landmand Ole O. og Hustru Olivia, f. Jørgensen. 25 Medl. af Best. f. Tikøb Skytteforening; 31 Medl. af Best. f. Vendors Ungdom. Brandfoged.

Olsen, Ole, Sprøjtefører, Smedemester; f. 11. Sept. 72 i Horserød; S. af Smed Lars O. og Hu-



stru Karoline, f. Jensen; g. 17. Nov. 05 m. Kathrine Sørensen, f. 14. Febr. 76 i Kisserup. Siden 09 Sprøjtefører i Tikøb Kommunes Brandvæsen; siden 13 Form. f. Tikøb Landsogns Sygekasse; Medl. af Nævningetinget. 35 25 Aars Jubilæums-Medaille.



Pedersen, Peder Jakob, Brandmand, Smedemester; f. 25. Juni 76 i Herslev; S. af Smedemester Niels P. og Hustru Ane Kathrine, f. Jakobsen; g. 27. Maj 1900 m. Karen Kirstine Rasmussen, f. 28. Aug. 82 i Gundsøllille. Siden 19 Brandmand i Tikøb Kommunes Brandvæsen.

Petersen, Bernth, Lars Peter, Straalemester, Arbejdsmand; f. 22. Nov. 76 i Villingeæk; S. af Slagter Ferdinand P. og Hustru Marie, f. Hansen; g. 20. Nov. 03 m. Petronelle Nielsen, f. 24. Sept. 80 i Dale. 20 Straalemester i Tikøb Kommunes Brandvæsen.

Petersen, Henry, Brandmand, Snedker; f. 18. Jan. 01 i Snekkersten; S. af Fisker Robert P. og Hustru E., f. Hansen; g. 26. Dec. 25 m. Carla Mortensen, f. 9. Febr. 02 i Skive. 32 Brandmand i Tikøb Kommunes Brandvæsen; 21 Snedker.

Poulsen, Ejnar, Brandmand, Købmand; f. 2. April 91 i Torslunde; S. af Gaardejer Johannes P. og Hustru Elise, f. Hansen; g. 26. April 21 m. Margrethe Nielsen, f. 7. Febr. 96 i Langaa. 33 Brandmand i Tikøb Kommunes Brandvæsen.

Rasmussen, Christian, Brandmand, Vognmand og Mekaniker; f. 2. Febr. 86 i Slagelse; S. af Gaardejer Edvard R. og Hustru Dorthea, f. Niel-



sen; g. 8. Juli 24 m. Ingeborg Månsson, f. 29. Juli 96 i Kbhvn. Febr. 33 Sprøjtefører i Tikøb Kommunes Brandvæsen.



Sallerup, Erik, Brandmand, Anlæggartner; f. 20. Marts 96 i Brooklyn, U. S. A.; g. 9. Nov. 20 m. Gudrun Andersen, f. 4. Juni 93 i Snekkersten. Siden 20 Brandmand i Tikøb Kommunes Brandvæsen.



Sørensen, Aage, Brandmand, Sadelmager og Tapetserer; f. 26. Juni 91 i Kalundborg; S. af Sadelmager Frederik Christian S. og Hustru Inger Henriette, f. Olsen; g. 25. Okt. 25 m. Else Remberg Nielsen, f. 25. Okt. 25 i Vintersbølle. Siden 33 Brandmand i Tikøb Kommunes Brandvæsen; siden 23 Medl. af Best. f. Frborg Amts Skytteforening, 14. Kreds; siden 26 Medl. af Best. f. Hornbæk Salonskydeselskab; siden 31 Medl. af Best. f. Tikøb Sogns konservative Forening; siden 32 Medl. af Best. f. Hornbæk Sygekasse.

TINGLEV BRANDVÆSEN

Tinglev: Sognekommune i Tønder Amt. 2.350 Indbyggere.

Tinglev frivillige Brandværn er oprettet i 1888.

Styrken bestaar af 1 Brandinspektør, 1 Stedfortræder, 1 Sekretær, 1 Sprøjtefører, 1 Stigefører, 1 Kapelmester og 35 Brandmænd.

Der findes ingen fast Stationsvagt. Mandskabet tilkaldes ved Hornsignal. Udryknings-tid c. 10 Min.

Brandmateriel: 1 Haandkraftsprøjte (400 M/L), 1 Redningsstige m. m. Der raades over 280 m 2" Slange. Røgbeskyttelse: 3 Filtermasker.

9 Brandhaner, der staar under et Tryk af 2—4 Atm. og 3 Pumpebrønde.

Tinglev Brandvæsen er ikke Oplandsbrandvæsen for omliggende Kommuner.

Brandvæsenet har c. 3 Udrykninger om Aaret.

De aarlige Udgifter til Brandvæsenet andrager c. 600 Kr.

Der findes c. 2.500 Indbyggere i det af Brandvæsenet dækkede Omraade.

Adresser og Telefoner:

Brandinspektør: Skomagermester H. N. Berthelsen, Telf. 4049.

Stedfortræder: Købmand Joh. Petersen.

Kontor: Hos Brandinspektøren.

Brandstation: Tinglev Kirkeby.

Alarmtelefon: »Ildbrand!«

Berthelsen, Hans Nissen, Brandinspektør, Skomagermester; 25 Aars Jubilæumstegn (dansk og sønderj.); f. 12. Maj 91 i Gaardeby; S. af Skomagermester Peter N. B. og Hustru Marie, Petersen; g. 3. Okt. 18 m. Synne Kristine Feddersen, f. 13. Nov. 93 i Bajsbrup. 10. Nov. 09—23 Menig i Sprøjteafdelingen i Tinglev; 23—25 Stigefører; 25—29 Stedfortræder for Brandinsp.; siden 29 Brandinspektør smst.; siden 29 Formand for Tinglev Kloakeringselskab. Udenl. Ordensdekorationer: Jernkorset 2. Kl. Sort Distinktion for Saarede. Æreskors for Frontkæmpere.



Petersen, Johannes, Stedfortræder, Købmand; f. 1. Aug. 90 i Tinglev; S. af Overpakkemester Bernd P. og Hustru Elise, f. Lorentzen; g. 31. Maj 25 m. Margrethe Christensen, f. 8. April 92 i Flensborg. 13—25 Menig i Stigeafd.; 25—29 Stigefører; siden 29 Stedfortræder for Brandinsp. i Tinglev; siden 1. Okt. 34 Filialbestyrer af Tøndern Bank, Tønder. Jernkorset 2. Kl. — Ærestegn for Frontkæmpere.



Andresen, Herman Martin, Menig, Skomagermester; f. 24. Aug. 87 i Valsbøl i Flensborg; S.

af Snedker Ditlev Peter A. og Hustru Marie Kristine, f. Nielsen. Siden 26 Menig v. Sprøjteafdelingen i Tinglev.



Asmussen, Christian, Menig, Vognmand; f. 23. Okt. 99 i Tinglev; S. af Handelsmd. Hans A. og Hustru Anna Marie, f. Rossen; g. 29. Nov. 31 m. Louise Heinsen, f. 18. Nov. 1900 i Ravsted. Siden 23 Menig i Sprøjteafdelingen i Tinglev.



Boysen, Boy Peter, Menig, Urmager; f. 21. April 85 i Graasten; S. af Urmager Christian B. og Hustru Marie, f. Larsen; g. 8. Aug. 11 m. Ingeborg Skau, f. 19. Maj 90 i Aabenraa. Siden 23 Menig i Sprøjteafdelingen i Tinglev; siden 24 Medl. af Bestyrelsen for A/S »Tinglevhus«; siden 28 Medl. af Hovedbestyrelsen for Danmarks Urmagerforen.; siden 24 Formd. for Amtforen. af Urmagerm. i det sydlige Jylland.

Clausen, Johan Peter, Menig, Blikkenslager, 25 Aars Jubilæumstegn; f. 24. Dec. 81 i Hokkerup; S. af Landmd. Markus C. og Hustru Doris, f. Jensen; g. 30. April 10 m. Dorette Rave, f. 25.

Juni 86 i Lütjenburg. Siden 06 Menig i Stigeafdelingen i Tinglev.



Dehlendorff, Christian Wilhelm, Kapelmester, Barbermester, 25 Aars Jubilæumstegn; f. 8. Jan. 92 i Flensborg; S. af Økonom Christian Wilhelm D. og Hustru Johanne Kathrine, f. Geipel, g. 16. Febr. 18 m. Katharina Breckling, f. 31. Aug. 93 i Nybøl. 09—23 Musiker i Løgumkloster pr. Bro; siden 23 Kapelmester i Tinglev fr. Brv.; siden 35 Medl. af Bestyrelsen for Barbermesterforbundet i Tønder Amt. Jernkorset 2. Kl. — Æreskors for Frontkæmpere. — Sort Distinktion for Saarede.

Fogtmann, Peter Iversen, Menig, Vognmand; f. 8. Juni 02 i Ragebøl; S. af Togbetjent Carl F. og Hustru Helene Mathilde, f. Lund; g. 27 m. Magda Augusta Ranum, f. 7. Nov. 06 i Nalmardebro. Siden 29 Menig i Stigeafdelingen i Tinglev.



Frederiksen, Martinus Emilus, Sprøjtefører, Landmand, 25 Aars Jubilæumstegn; f. 27. April 68 i Silkeborg; S. af Træskofabrikant F.; g. 4. Nov. 99 m. Johanne Kristine Hendriksen, f. 18. Sept. 72 i Jydevad. Siden 93 Sprøjtefører i Tinglev friv. Brandværn.

Hansen, Andreas, Menig, Landmand.



Hansen, Anton, Menig, Cementfabrikant; f. 18. Febr. 96 i Tinglev; S. af Landmd. Christian Peter

H. og Hustru Anna, f. Petersen; g. 25. Marts 23 m. Frida Wilhelmine Arntzen, f. 2. Juli 98 i Flensborg. Siden 26 Menig i Tinglev fr. Brv. Jernkorset. — Æreskors for Frontkæmpere.

Hansen, Hans Jørgen; Musiker, Arbejder; f. 26. Aug. 07 i Tinglev; S. af Forsikringsagent Hans Jørgen H. og Hustru Josephine Hansen; g. 10. Maj 34 m. Cecilie Nielsen, f. 12. Dec. 10 i Kliplev. Siden 29 Musiker i Tinglev fr. Brv.

Hansen, Nielsen Okke, Menig, Sadelmagermester; f. 4. Juli 01 i Tinglev; S. af Sadelmagermester Johannes H. og Hustru Mariane, f. Hansen. Siden 23 Menig i Stigeafdelingen.



Hartung, Hans Peter, Menig, Arbejder; f. 7. Nov. 01 i Tinglev Mark; S. af Landmd. Hans Chr. H. og Hustru Ingeborg Kristine, f. Nielsen; g. 12. Febr. 25 m. Mete Margrethe Christensen, f. 11. Febr. 07 i Kliplev Sogn. Siden 33 Menig i Stigeafdelingen i Tinglev.

Jakobsen, Peter Hansen, Musiker og Fanebærer, Skrædermester; f. 29. April 03 i Møgel-tønder; S. af Skræderm. Asmus Hinrich J. og Hustru Anna Marie, f. Hansen; g. 22. Okt. 26 m. Kathrine Rossen, f. 8. Febr. 94 i Torp. Siden 25 Musiker og Fanebærer i Tinglev.



Jessen, Jens, Menig, Tømmerhandler; f. 17. Febr. 03 i Frørup, Haderslev Amt; S. af Landmd. Nikolaj J. og Hustru Maren, f. Eriksen; g. 9. Febr. 35 m. Ellen, Klit Jessen, f. 25. Febr. 11 i Randers. Siden 35 Menig i Sprøjteafdelingen i Tinglev friv. Brandværn.

Jessen, Jes, Menig, Arbejder; f. 11. Juni 08 i Uge; S. af Landmd. Jes J. og Hustru Marie, f. Callesen; g. 11. Juni 31 m. Kristine Callesen, f. 4. Maj 12 i Terkelsbøl. Siden 33 Menig i Sprøjteafdelingen i Tinglev friv. Brandværn.

Jessen, Jes Peter, Menig, Bagermester; f. 17. Nov. 81 i Terkelsbøl; S. af Landmd. Jes Peter J. og Hustru Anna Marie, f. Jepsen; g. 5. Okt.



10 m. Anna Jessen, f. 19. Nov. 85 i Uge. Siden 12 Menig i Stigeafdelingen i Tinglev friv. Brandværn.



Nyrup. Siden 29 Menig i Sprøjteafdelingen i Tinglev friv. Brandværn.

Larsen, Johannes, Menig, Kommis.

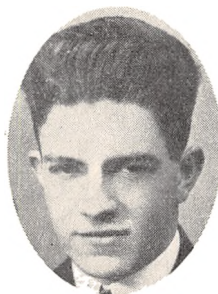

Jürgensen, Christian, Menig, Bagermester; f. 15. Nov. 08 i Frøslev Mark; S. af Landmd. Jakob Chr. J. og Hustru Ingeborg Kathrine, f. Nielsen; g. 27. April 34 m. Maren Anna Thimsen, f. 15. April 13 i Tinglev. Siden 35 Menig i Spøjteafdelingen i Tinglev friv. Brandværn.

Jørgensen, Alfred Marius, Menig, Vognmand; f. 17. Jan. 99 i Melby; S. af Landmd. Jørgen Jakob J. og Hustru Kristine, f. Nielsen; g. 19. Febr. 31 m. Nikoline Clausen, f. 8. Aug. 10 i Frøslev. Siden 28 Menig i Sprøjteafdelingen i Tinglev friv. Brandværn.



Knack, Christian Friedrich, Menig, Bager, 25 Aars Jubilæumstegn; f. 17. April 85 i Flensborg; S. af Bager Johann K. og Hustru Amalie, f. Schmidt; g. 23. Okt. 06 m. Emma David, f. 7. Jan. 85 i Ottensee, Hamburg. Siden 06 Menig i Sprøjteafdelingen i Tinglev friv. Brandværn.

Lange, Søren Hansen, Menig, Snedker; f. 23. Sept. 94 i Nr. Jerstal; S. af Landmd. Andreas L. og Hustru Johanne, f. Strandelhjørn; g. 28. Sept. 19 m. Camilla Johannsen, f. 6. Okt. 99 i



Lauritzen, Peter, Musiker, Vognmand; f. 28. Nov. 01 i Langetved; S. af Landmd. Christian L. og Hustru Karoline Lauritzen; g. 3. April 28 m. Johanne Marie Andersen, f. 31. Juli 05 i Ballum. Siden 32 Musiker i Tinglev fr. Brv.

Lorenzen, Siegfred, Menig, Tømrermester; f. 10. Marts 95 i Alslev; S. af Bygmester Lorenz L. og Hustru Louise Kristine, f. Lund; g. 14. Jan. 21 m. Anna Marie Koop, f. 15. Nov. 99 i Flensborg. Siden 25 Menig i Stigeafdelingen i Tinglev friv. Brandværn.

Lund, Peter Jessen, Musiker, Bagermester; f. 14. Okt. 05 i Sød; S. af Skræderm. Hans Chr. L. og Hustru Else Marie, f. Hansen; g. 7. Juli 26 m. Eline Marie Henriksen, f. 20. Juli 02 i Kværs. Siden 26 Musiker i Tinglev friv. Brandværn.

Matzen, H., Menig, Bygmester.

Mortensen, E., Menig, Chauffør.

Møller, Louis Marius, Menig, Bagermester; f. 22. Dec. 86 i Løgumkloster; S. af Snedker Andreas M. og Hustru Anna, f. Gissemann; g. 8. Aug. 11 m. Anna Asmussen, f. 26. Maj 89 i Klipleve. Siden 12 Menig i Stigeafdelingen i Tinglev friv. Brandværn.

Nielsen, Carl, Musiker, Købmand; f. 27. Maj 09 i Tinglev; S. af Købm. Therkild Theodor N. og Hustru Bertha Marie, f. Puggaard. Siden 30 Musiker i Tinglev friv. Brandværn.

Nielsen, Niels, Musiker, Møller; f. 6. Aug. 07 i Tinglev; S. af Købm. Therkild Theodor N. og Hustru Bertha Marie, f. Puggaard. Siden 31 Musiker i Tinglev friv. Brandværn.

Nielsen, Niels Christian, Menig, Murermester; f. 16. Nov. i Bredstrup Sogn; S. af Træskohandler Niels Christian N.; g. 18. Dec. 32 m. Olga Kristine Nielsen, f. 29. Aug. 02 i Brøn-



derslev. Siden 29 Menig i Stigeafdelingen i Tinglev friv. Brandværn.

Nielsen, Therkild Theodor, Sekretær og Kasserer, Købmand; 25 Aars Jubilæumstegn; f. 4. Marts 77 i Tønder; S. af Landmd. Niels Thomsen N. og Hustru Sofie Henriette, f. Madsen; g. 7. Febr. 07 m. Bertha Marie Puggaard, f. 29. Juni 74 i Brøns. 07—23 Menig i Sprøjteafdelingen i Tinglev friv. Brandv.; siden 23 Sekretær og Kasserer; siden 20 Fjilalbestyrer for Tønder Landmandsbank, Tønder; siden 29 Kasserer for Fællesringriderforeningen for Tinglev og Omegn.



Nydal, Carl Boy, Stigefører, Pedel; f. 31. Jan. 86 i Tidholm; S. af Arbejder Heinrich Peter N. og Hustru Magdalene, f. Nielsen; g. 18. Nov. 23 m. Johanne Kristine Boysen, f. 29. Okt. 99 i Rabstedt. Siden 13 Stigefører i Tinglev friv. Brandværn. Jernkorset 2. Kl., Æreskors for Frontkæmpere. — Sølv-Distinktion for Saarede.

Petersen, Christian Hattesen, Menig, Landmand; f. 26. Nov. 05 i Atenstrup; S. af Mælkehandler Thomas P. og Hustru Marie, f. Jensen. Siden 24 Menig i Sprøjteafdelingen i Tinglev friv. Brandværn.



Petersen, Lorentz Peter, Menig, Malermester; 25 Aars Jubilæumstegn; f. 24. Dec. 77 i Tinglev; S. af Bødker Peter P. og Hustru Anna Marie, f. Iversen; g. 17. Juni 04 m. Amalie Breum, f. 24. Sept. 83 i Haderslev. Siden 03 Menig i

Sprøjteafdelingen i Tinglev friv. Brandværn. Jernkorset 2. Kl., Æreskors for Frontkæmpere.



Petersen, Peter Christian, Menig, Bygmester; f. 25. Marts 80 i Ødis Bramdrup; S. af Landmd. Chr. Jensen P. og Hustru Mette Marie, f. Hjorth; g. 8. April 04 m. Petrine Willadsen, f. 16. Febr. 78 i Kastbro pr. Sommersted. Siden 23 Menig i Stigeafdelingen i Tinglev friv. Brandværn.

Schaumann, P., Menig, Smedemester.

Schultz, Søren Peter Hansen, Musiker, Postpakkemester; f. 19. Juli 91 i Harrislev; S. af Postpakkemester Mathias S. og Hustru Maren, f. Nielsen; g. 6. Okt. 18 m. Minna Franz, f. 7. Juli 97 i Segelbaden Han., Pommern. Siden 13 Musiker i Tinglev friv. Brandværn.



Sørensen, Jes, Menig, Bestyrer; f. 24. Dec. 91 i Tinglev; S. af Banearb. Jes Nissen S. og Hustru Johanne, f. Gottberg; g. 3. Nov. 15 m. Lucie Frerck, f. 19. Juli 89 i Mølby. Siden 24 Menig i Sprøjteafd. i Tinglev Brandvæsen; siden 33 Kasserer for Tønder Amts friv. Brandværns Begravelseskasse. Jernkorset 2. Kl., Æreskors for Frontkæmpere.



Weibeck, Jakob Hansen, Menig, Købmand; f. 18. Jan. 80 i Eggebek; S. af Grd. Rasmus Hansen W. og Hustru Line, f. Asmussen; g. 24. Juni 06 m. Katharina Krogh, f. 12. Marts 80 i Majbøl, Als. Siden 23 Menig i Sprøjteafdelingen i Tinglev friv. Brandværn.

TOFTLUND BRANDVÆSEN

Toftlund: Sognekommune i Haderslev Amt. 2.039 Indbyggere.

Toftlund frivillige Brandværn er oprettet i 1880.

Styrken bestaar af 1 Kaptajn, 4 Førere, 1 Sekretær, 1 Kapelmester og 28 Brandmænd.

Der findes ikke fast Stationsvagt. Mandskabet tilkaldes pr. Telefon og ved Hornsignaler. Udrykningstid c. 3 Min.

Brandmateriel: 1 Ellehammersprøjte, 2 Haandtryksprøjter, 1 mek. Stige m. m. Der raa-
des over 600 m 2" Slange.

20 Brandhaner.

Toftlund Brandvæsen er ikke Oplandsbrandvæsen for omliggende Kommuner.

Brandvæsenet har c. 5 Udrykninger om Aaret.

Der findes c. 2000 Indbyggere i det af Brandvæsenet dækkede Omraade.

Adresser og Telefoner:

Kaptajn: Bødkermester A. Petersen, Toftlund.

Brandstation: Toftlund.

Alarmtelefon: »Ildebrand!«

Petersen, Andr., Kaptajn, Bødkermester; f. 18. Febr. 76.

Andreasen, Chresten, Brandmand, Skrædermester; f. 2. Marts 94 i Gøtterup; S. af Landmd. Christian A. og Hustru Anna, f. Appel; g. 17. Febr. 15. m. Kristine Bondesen, f. 82. Febr. 95 i Stentoft. Siden 24 Brandmand i Toftlund friv. Brandv.



Berg, Jørgen Andreas, Brandmand, Bager; f. 28. Juli 10; S. af Peter B. og Hustru Andrea, f. Brodsgaard. 32 Brandmand i Toftlund friv. Brandv.



Berg, Marinus Peder, Brandmand; f. 7. Febr. 80 i Stemmilt; S. af Tækker Andreas B. og Hustru Marie, f. Blom; g. 27. April 06 m. Andrea Brodsgaard, f. 3. Aug. 83 i Rangtrup. 29 Brandmand i Toftlund friv. Brandv.



Burmølle, Martin Andersen, Brandmand, Saniteter, Vognmand; f. 27. Jan. 92 i Bur; S. af Banearb. Jens Andersen Kjærside og Hustru Mathilde; g. 15. Jan. 20 m. Emma Hansen, f. 17. Juli 01 i Malt Sogn. 30 Brandmand i Toftlund friv. Brandv.

Christensen, Andreas, Kapelmester, Skomagermester; f. 5. Sept. 04 i Toftlund; S. af Gartner Andr. C. og Hustru Duzine, f. Aagaard; g. 18. Sept. 27 m. Caroline Hansen, f. 16. Marts 06 i Toftlund. 29 Brandmand i Toftlund friv. Brandv.



Christiansen, Chr. Peter, Brandmand, Bogholder; f. 11. Aug. 04 i Kassø; S. af Landmd. Erik C. og Hustru Marie, f. Riisbøll. Siden 28 Brandmand i Toftlund friv. Brandv.



Fisker, Hans Jessen, Sekretær, Repræsentant; 25 Aars Jubilæumstegn; f. 23. Febr. 71 i Gestrup; S. af Gaardejer Johannes Hansen F. og Hustru Kristine Margrethe, f. Enemark; g. 25. Marts 98 m. Hansine Kristine Hansen, f. 22. Juni 74 i Kirstrup. Siden 02 Sekretær i Toftlund friv. Brandv.

Freund, Hans, Brandmand, Bagermester; f. 11. Juni 04 i Hoptrup; S. af Bagermester Jørgen F. og Hustru Emilie, f. Kuntze; g. 31. Okt. 33 m. Cecilie Schmidt, f. 24. Aug. 09 i Hammelev. 1928 Brandmand i Toftlund friv. Brandv.



Freund, Jørgen Peter, Fører for Ordensmandsk., Rentier; f. 28. Sept. 71 i Lyksborg; S. af Karetmager Hans F. og Hustru Margrethe, f. Christiansen; g. 24. Okt. 08 m. Emilie Cuntze, f. 8. Juni 82 i Lyksborg; siden 12 Fører for Ordensmandsk. i Toftlund friv. Brandv.



Godtfredsen, Niels, Brandmand, Vaskeriejer; f. 20. Jan. 91 i Abkjær; S. af Landmd. Lorenz G. og Hustru Helme, f. Poulsen; g. 1. Okt. 34 m. Karoline Damgaard, f. 24. Juni 88 i Lund pr. Bylderup Bov. Siden 27 Brandmand i Toftlund friv. Brandv.

Grejsen, Karl Chr. Severin, Brandmand, Mechaniker; f. 3. April 09 i Brandstrup; S. af pens. Politibetjent Mathias G. og Hustru Anna Marie, f. Christiansen. Siden 34 Brandmand i Toftlund friv. Brandv.

Hansen, Godsk, Ordensfører, Sadelmager; f. 3. Marts 79 i Ordrup; S. af Landmd. Godsk H. og Hustru Johanne, f. Hyrup; g. 24. Sept. 04 m. Jensigne Jensen, f. 5. April 75 i Toftlund. 02 Brandmand i Toftlund friv. Brandv.; Medl. af Sundhedskomm.; tidl. Formd. for Haandværkerforeningen.



Hansen, Lauritz, Brandmand, Blikkenslagermester; f. 30. Aug. 02 i Toftlund; S. af Blikkenslager Hans H. og Hustru Kirstine, f. Cramer; g. 27. Dec. 34 m. Petra Hansen, f. 17. Juni 12 i Jernhyt. 25 Brandmand i Toftlund friv. Brandv.



Hansen, Mads Eduard, Brandmand, Møllejer; f. 27. Sept. 96 i Uge; S. af Møller Mads H. og Hustru Dora, f. Matzen; g. 1. Juni 25 m. Marie Magdalene Staack, f. 1. Juni 1900 i Tyskland. Siden 24 Brandmand i Toftlund friv. Brandv.



Hansen, Peter Andersen, Brandmand, Slagtermester; f. 12. Febr. 99 i Vesterbæk; S. af Land-

mand Hans H. og Hustru Caroline, f. Holm; g. 19. Sept. 23 m. Ingeborg Poulsen, f. 28. Juli 93 i Toftlund. 23 Brandmand i Toftlund friv. Brandv.



Høeg, Mathias Peter, Stigefører, Fabrikant; f. 4. Marts 89 i Tirslund; S. af Landmd Niels Hansen H. og Hustru Sine, f. Riisbøll; g. 27. Sept. 13 m. Augusta Hansen, f. 11. Febr. 91 i Toftlund. 12—14 Brandmand i Toftlund friv. Brandv.; siden 24 Stigefører smst.



Jakobsen, Karl, Brandmand, Arbejder; f. 1. Okt. 96 i Bosbøl; S. af Landmd. Peter J. og Hustru Anna Magdalene, f. Rump; g. 10. Febr. 22 m. Marie Koch, f. 12. Maj 03 i Gørding. 34 Brandmand i Toftlund friv. Brandv.



Knudsen, Hans Marinus, Brandmand, Gaardejer; f. 17. Febr. 92 i Vibæk; S. af Grjd. Hans Peter K. og Hustru Gertrud Marie, f. Hansdatter; g. 23. Febr. 23 m. Hanne Kirstine Berndt, f. 20. Juli 93 i Øvring. 29 Brandmand i Toftlund friv. Brandv.

Lagoni, Alfred, Brandmand, Smedemester; f. 28. Dec. 09 i Vellerup; S. af Landmd. Johs. L. og Hustru Martha, f. Nielsen; g. 28. Okt. 31 m.



Magdalene Villadsen, f. 4. Jan. 14 i Gunsager. 32 Brandmand i Toftlund friv. Brandv.

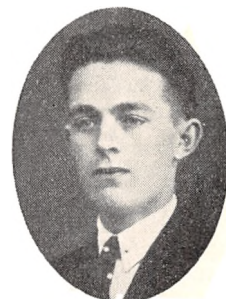

Lindholt, Hans, Musiker, Tømrer; f. 26. Sept. 11 i Toftlund; S. af Arbejder Peter L. og Hustru Petra, f. Hansen. 33 Musiker i Toftlund friv. Brandv.

Madsen, Hans, Brandmand, Købmand; f. 27. Juni 99 i Arnum; S. af Købmd. Mads M. og Hustru Esbine, f. Esbensen; g. 26. Sept. 26 m. Mathilde Petersen, f. 18. Juni 94 i Arnum. 28 Brandmand i Toftlund friv. Brandv.



Meyer, Hans, Brandmand, Købmand; f. 10. Maj 98 i Toftlund; S. af Købmd. Johan Carl M. og Hustru Cathrine, f. Petersen; g. 1. Juni 24 m. Nancy Bohn, f. 28. Juni 96 i Bramminge. 28 Brandmand i Toftlund friv. Brandv.

Nielsen, Hans, Musiker, Murermester; 25 Aars Jubilæumstegn; f. 13. Juli 73 i Toftlund; S. af Bygmester Peter N. og Hustru Sophie, f. Skaarup; g. 5. Juni 12 m. Frandsine Schack, f. 1. April 92 i Toftlund. 90 Musiker i Toftlund friv. Brandv.

Nielsen, Niels, Brandmand, Malermester; 25 Aars Jubilæumstegn; f. 27. Juli 81 i Haderslev;

S. af Kusk Jens N. og Hustru Meta, f. Christoffersen; g. 5. Juni 07 m. Anna Bornemann, f. 22. Febr. 85 i Walsrode, Hannover. 11 Brandmand i Toftlund friv. Brandv.

Petersen, Chr., Brandmand, Bilejer; f. 7. Febr. 80. Brandmand i Toftlund friv. Brandv.



Petersen, Marius Antoni, Brandmand, Postkontrahent; f. 17. Sept. 86 i Vodder; S. af Landmd. Hans Peter P. og Hustru Kristine, f. Nielsen; g. 12. Dec. 13 m. Marie Erichsen, f. 5. Sept. 89 i Tvede. 29 Brandmand i Toftlund friv. Brandv.



Popp, Magnus Jürgen, Brandmand, Slagtermester; f. 3. April 06 i Tønder; S. af Snedkerm. Heinrich P. og Hustru Margrethe, f. Jeppesen; g. 17. Febr. 35 m. Käthe Lützen, f. 22. Sept. 10 i Højer. 35 Brandmand i Toftlund friv. Brandv.



Rasmussen, Christian, Sprøjtefører, Hotelejer; f. 7. Juni 87 i Glud; S. af Landmd. Niels R. og Hustru Marie, f. Poulsen; g. 30. Okt. 14 m. Anna Skytte, f. 4. Aug. 80 i Linnét. 24 Brandmand i Toftlund friv. Brandv.; 25 Sprøjtefører smst.

Schmidt, Jens Nielsen, Brandmand, Arbejder; f. 11. Aug. 06 i Roager; S. af Landmd. Hans Jakobsen S. og Hustru Dorthea, f. Nielsen; g. 28. Maj 28 m. Helene Hübschmann, f. 22. Juli 07 i



Hylleskov. 33 Brandmand i Toftlund friv. Brandv.



Tiedjens, Johannes, Brandmand, Malermester; f. 16. Dec. 1900 i Haderslev; S. af Tømrer Jørgen T. og Hustru Magdalene, f. Moldt; g. 1. Juli 31 m. Agnes Hansen, f. 5. Juli 06 i Vesterbæk. 24 Brandmand i Toftlund friv. Brandv.



Tved, Hans Nielsen, Brandmand, Arbejder; f. 29. Jan. 02 i Rødding; S. af Hother T. og Hustru Marie, f. Knudsen; g. m. Anne Marie Botnor, f. 29. Nov. 10 i Kjelstrup. 31 Brandmand i Toftlund friv. Brandv.

Uldal Johansen, Peter, Menig, Entreprenør; 25 Aars Jubilæumstegn; f. 12. Okt. 83 i Arnlund; S. af Arbejdsmand Peter U. og Hustru Kathrine, f. Schmidt; g. 15. Maj 76 m. Marie Jensen, f. i Gøtterup. 02 Brandmand i Toftlund friv. Brandv.

Wolf, Carl Appel, Brandmand, Muremester; f. 26. Aug. 79; S. af Vejmd. Gustav W. og Hustru Marie Wolf; g. 17. Nov. 29 m. Metha Marie Bundesen, f. 29. Juli 91 i Stentoft. 29 Brandmand i Toftlund friv. Brandv.

Wolf, Karl Magnus, Brandmand, Arbejdsmand; f. 11. Febr. 09 i Arnum; S. af Murem. Carl Appel W. og Hustru Metha Marie, f. Bundesen; g. m. Käthe Sandholt. 33 Brandmand i Toftlund friv. Brandv.

TYRSTRUP BRANDVÆSEN

Tyrstrup: Sognekommune i Haderslev Amt. 1.961 Indbyggere.

Tyrstrup frivillige Brandværn er oprettet i 1897.

Styrken bestaar af 1 Kaptajn, 1 Vicekaptajn, 1 Sekretær og 18 Menige.

Der findes ikke fast Stationsvagt. Mandskabet tilkaldes ved Sirene. Udrykningstid c. 5 Minutter.

Brandmateriel: 1 Motorsprøjte, 1 mek. Stige m. m. Der raades over 350 m 2" Slange. Røgbeskyttelse: 1 Filtermaske.

Tyrstrup Brandvæsen er ikke Oplandsbrandvæsen for andre Kommuner.

Brandvæsenet har c. 4 Udrykninger om Aaret.

Brandvæsenets aarlige Udgifter andrager c. 400 Kr.

Der findes c. 1.900 Indbyggere i det af Brandvæsenet dækkede Omraade.

Adresser og Telefoner:

Kaptajn: Malermester Th. Ellgaard.

Stedfortræder: pens. Vejmand Anthon Therp.

Kontor: Hos Brandinspektøren.

Brandstation: Paa Kirkepladsen.

Alarmtelefon: *Christiansfeld 141.*



Ellgaard, Theodor Petersen, Kaptajn, Malermester, 25-Aars Jubilæumstegn; f. 17. Juli 76 i Haderslev; S. af Postbud Christian E. og Hustru Kirsten, f. Nielsen; g. 28. Okt. 1900 m. Amanda Sophie Günther, f. 2. April 76 i Flensborg. 1. Sept. 1900 Brandmand i Tyrstrup friv. Brandv.; 9. April 12 Kaplajn smst.; Jernkors II Kl.

Terp, Anton, Stedfortræder-Kaptajn, pens. Vejmand; 25 Aars Jubilæumstegn; f. 8. Juli 65 i Sommersted; S. af Boelsmd. Kresten T. og Hustru Anne Magdeline, f. Lund; g. 5. Feb. 91 m. Anne Marie Lindbek, f. 7. Juni 69 i Ferup. 12. Aug. 89 Brandmand i Haderslev friv. Brandværn; 9. April 97 Sprøjtefører i Tyrstrup friv. Brandv.; 12. April 03 Stedfortræder-Kaptajn smst.; 4. Aug. 1900 valgt som Medl. af Amtsbestyrelsen; 18. Sept. 21 valgt som Medlem af Sønderjydsk friv. Brandværns Hovedbestyrelse.

Andersen, Peder, Brandmand, Sadelmager; f. 9. Juli 88 i Ballum, Tønder Amt; S. af Margrethe A. i Ballum; g. 17. Juni 16 m. Christine Marie Caroline Harder, f. 23. Nov. 93 i Rendsborg. 1. Okt. 20 Brandmand i Tyrstrup friv. Brandv.; 12. April 29 v. Stigeafdelingen smst. 20. Aug. 14—23. Dec. 18 deltaget i Verdenskrigen.

Bredo, Adolf, Restauratør; f. 97. Siden 24 Brandmand i Tyrstrup friv. Brandv.

Christensen, Jens Martin, Brandmand, Købmand; f. 30. Sept. 83 i Thyregod; S. af Landmd. Mads C. og Hustru Kathrine, f. Fusk; g. 3. Dec. 20 m. Helene Sørensen, f. 14. Sept. 88 i Mejlbj. Siden 26 Brandmand i Tyrstrup friv. Brandv.

Dall, J., Arbejdsmand; f. 94. Siden 05 Brandmand i Tyrstrup friv. Brandv.



Dammeyer, Otto, Sprøjtemester, Landmand; 25 Aars Jubilæumstegn; 25 Aars Medaillen fra Kongen; f. 17. Aug. 72 i Christiansfeld; S. af Postbud Rudolf D. og Hustru Therese, f. Lauer- sen; g. 5. Juli 95 m. Elisabeth Jordan, f. 29. Maj 73 i Tyskland. 1. April 1900 Sprøjtemester i Tyrstrup friv. Brandv.

Gellert, Knud, Reservestigefører, Slagtermester; f. 14. Dec. 71 i Fauervraa; S. af Gæstgiver Peter G. og Hustru Margrethe, f. Thomsen; g. 31. Aug. 74 m. Magdalene Ravn, f. 19. Okt. 65 i Mølby. 97 Brandmand i Tyrstrup friv. Brandv.; 30 Reservestigefører.

Gellert, Peter, Brandmand, Musiker, Slagtermester; f. 29. April 99 i Tyrstrup; S. af Slagtermester Knud G. og Hustru Magdalene, f. Ravn; g. 4. Dec. 29 m. Agnes Thomsen, f. 12. Feb. 02 i Brønshyttel-Kaag. 27 Musiker og Brandmand i Tyrstrup friv. Brandv.

Hahn, H. P., Rentier; f. 70. Siden 03 Brandmand i Tyrstrup friv. Brandv.



Hartmann, Carl, Hornist, Skomager; f. 21. Juni 86 i Anslæt; S. af Skomager Ernst H. og Hustru Magdalene, f. Jørgensen; g. 12. Maj 11 m. Kirstine Boilesen, f. 3. Feb. 89 i Sdr. Bork. 1903 Brandmand i Tyrstrup friv. Brandv.; 08 Hornist smst.; 21—28 og siden 34 Medl. af Bestyrelsen for Tyrstrup og Christiansfelds Sygekasse.

Holm, Hans, Murer; f. 71. Siden 24 Brandmand i Tyrstrup friv. Brandv.



Juhler, Christian Peter, Motorpasser, Bager; f. 10. Marts 09 i Højer; S. af Bagerm. Martin J. og Hustru Helene, f. Jensen. 20. Maj 28 Brandmand i Tyrstrup friv. Brandv.



Juhler, Martin Peter, Stigefører, Bagermester; Brandværnets Hæderstegn; f. 29. Maj 70 i Rødekro; S. af Portør Christian J. og Hustru Marie, f. Andresen; g. 6. Dec. 96 m. Helene Jensen, f. 2. Dec. 70 i Genner. 28. April 90 Brandmand;

8. Nov. 92—20. Sept. 94 Militærtjeneste; 6. April 97 Brandmand ved Tyrstrup friv. Brandv. Siden 12 Medlem af Bestyrelsen.



Kjeld, Hans Andreas, Underfører, Arbejdsmand; f. 31. Jan. 1900 i Tyrstrup; S. af Arbejdsmd. Jens K. og Hustru Kathrine; g. 11. Maj 28 m. Metha Kristine Therp, f. 18. April 02 i Tyrstrup. Siden 28 Brandmand i Tyrstrup friv. Brandv.

Krogh, Martin, Vognmand; f. 04. Siden 34 Brandmand i Tyrstrup friv. Brandv.

Meyer, Carl Hugo, Brandmand, Arbejder; f. 11. Nov. 80 i Feldsted, Aabenraa Amt; S. af Politibetj. Johan Heinrich M. og Hustru Cecilie, f. Koch; g. 10. Juni 10 m. Helene Zweck, f. 1. Sept. 80 i Tyskland. 21 Brandmand i Tyrstrup friv. Brandv.; 20 Medl. af Sogneraadet; Jernkorset I og II Kl.

Nielsen, And., Sprøjtefører, Arbejdsmand; f. 69. Siden 97 Brandmand i Tyrstrup friv. Brandv.

Nordlander, Jul, Murer; f. 72. Siden 12 Brandmand i Tyrstrup friv. Brandv.



Simonsen, Hans, Kasserer, Møller; f. 10. Feb. 81 i Haderslev; S. af Møller Adolf S. og Hustru Johanne, f. Arenkil; g. 20. Maj 08 m. Marie Nygaard, f. 20. Jan. 86 i Magstrup. Siden 10 Brandmand i Tyrstrup friv. Brandv.; siden 30 Kasserer smst.; 25 Aars Jubilæumstegn.

Thulsen, Hans, Rentier; f. 66. Siden 94 Brandmand i Tyrstrup friv. Brandv.

TØNDER BRANDVÆSEN

Tønder: Købstad i Tønder Amt. 6.082 Indbyggere.

Tønder frivillige Brandværn er oprettet den 18. Oktober 1869.

Styrken bestaar af 1 Brandinspektør, 1 Vicebrandinspektør, 1 Stigefører, 1 Delingsfører, 1 Redskabsmester, 1 Sekretær og Kasserer, 1 Tamburmajør og 56 Menige.

Der findes ikke fast Stationsvagt. Mandskabet tilkaldes om Dagen ved Sirene, om Natten ved Horn og Trommer. Udrykningstid c. 2 Min.

Brandmateriel: 1 Udrykningsautomobil, 1 Paahængsmotorsprøjte (1200 M/L), 1 Haandkraftsprøjte (200 M/L), 4 Hydrantvogne, 1 mek. Stige (14 m) m. m. Der raades over 1260 m Slange (60 m 3" og 1200 m 2"). Røgbeskyttelse: 6 Filtermasker.

120 Brandhaner, der staar under et Tryk af indtil 3¹/₂ Atm.

Tønder Brandvæsen er ikke Oplandsbrandvæsen for andre Kommuner.

Brandvæsenet har c. 3 Udrykninger om Aaret.

Kommunens samlede Udgifter til Brandvæsenet andrager aarligt c. 4.000 Kr.

Der findes c. 6.000 Indbyggere i det af Brandvæsenet dækkede Omraade.

Adresser og Telefoner:

Brandinspektør: Snedkermester H. Popp, Søndergade 19, Telf. 234.

Vicebrandinspektør: Tømrermester P. Chrestensen, Østergade 77 a.

Kontor: Carstensgade 12.

Station: Skibbrogade.

Alarmtelefon: 234. Ildebrand.



Popp, Heinrich Jürgen, Kaptajn og Brandinspektør, Snedkermester; 25 Aars Jubilæumstegn; f. 8. Juli 66 i Tønder; S. af Snedkermester Heinrich Petersen P. og Hustru Regine Dorothea, f. Hansen; g. 29. Febr. 92 m. Margrethe Jepsen, f. 25. Dec. 69 i Duborg, Tinglev. 06—13 Menig i Sprøjteafd. i Tønder friv. Brandv.; siden 13 Kaptajn og Brandinspektør smst.; siden 20 Major i Tønder Skyttekorps; siden 21 Medl. af Tønder Brandkommission og Bygningskomm.

Chrestensen, Peter, Næstkommanderende, Tømrermester.



Andersen, Max Carl, Menig, Landmand; f. 26. Juli 10 i Hattersbøhl, Hallig; S. af Land-

mand Peter A. og Hustru Magdalene, f. Bossen; g. 3. Juni 33 m. Anna Jessen, f. 28. April 12 i Tønder. Siden 3² Menig i Hydrantafd. i Tønder friv. Brandv.

Andresen, Leonhard, Menig, Bogtrykker.



Asmus, Johann Peter, Brandmand, Blikkenslager; f. 30. Okt. 05 i Højer; S. af Blikkenslager Heinrich A. og Hustru Helene Christine, f. Boyesen; g. 6. Marts 30 m. Marie Christine Lorentzen, f. 6. Marts 11 i Tønder. Siden Nov. 31 Brandmand i Tønder friv. Brandv.



Bertelsen, Peter Sofus, Sprøjtemester, Maler; f. 25. Jan. 96 i Tønder; S. af Bødker Nikolaj B. og Hustru Anna Luise, f. Petersen; g. 1. Maj

22 m. Christiane Nielsen, f. 20. Maj 01 i Møgel-tønder. 10. Aug. 27—8. Juli 29 Menig i Sprøjte afd. i Tønder friv. Brandv.; siden 8. Juli 29 Sprøjtemester smst.



Callesen, Nis, Menig, Chauffør; f. 28. April 05 i Tønder; S. af Huskarl Peter C. og Hustru Beate, f. Silner; g. 17. Febr. 29 m. Martha Scheelke, f. 2. Febr. 07 i Tønder. Siden 29 Menig i Hydrantafd. i Tønder friv. Brandv.

Christiansen, Franz, Menig, Konditor; indtraadt 18. Maj 35.

Christiansen, Friedrich Hans, Brandmand, Konditor; f. 12. Nov. 75 i Nordstrand ved Husum; S. af Uldhandler Detlef C. og Hustru Sofie, f. Sievertsen; g. m. Christine Jessen, f. 5. Sept. 74 i Slesvig. Siden 21. Jan. 21 Brandmand i Tønder friv. Brandv.

Clausen, Hermann Jürgen, Menig, Murer; f. 24. Sept. 91 i Fahrdford; S. af Mælkehandler Peter C. og Hustru Wilhelmine C.; g. 29. Dec. 12 m. Martha Johannsen, f. 19. Juni 74 i Tønder. Menig i Stigeafd. i Tønder friv. Brandv.

Dela, C. F., Menig, Mekaniker; indtraadt 13. Sept. 34.



Dideriksen, Andreas Truelsen, Stigefører, Smedemester; 25 R. af Db., 25 Aars Jubilæumstegn; f. 15. Febr. 77 i Ø. Gasse, Skærbæk; S. af Smedemester Johannes D. og Hustru Hansine, f. Truelsen; g. 21. Maj 05 m. Kathrine Marie Johansen, f. 24. Aug. 71 i Ø. Linné. 07—25 Menig i Stigeafd. i Tønder friv. Brandv.; siden 25 Stigefører smst.; siden 17 Formand for Tønder Haandværkerforening; siden 20 Formand og Grundlægger af Tønder tekniske Skole, Formand for Tønder Amts Smedemesterforening og Udvalgsformand for Vare- og Industrilotteriet for Tønder Amt.

Fedderson, Siewert Peter, Menig, Snedkemester; f. 7. Sept. 96 i Flensborg; S. af Vogu-



mand Fedder F. og Hustru Anna Kathrine, f. Albertsen; g. 25. Marts 25 m. Emma Melfsen, f. 7. Okt. 98 i Langhorn. Siden 24 Menig i Sprøjteafd. i Tønder friv. Brandv.



Fischer, Carl Ludvig Ernst, Saniteter, Guldsmed; f. 18. Dec. 88 i Klein Schneen; S. af Skomager Carl F. og Hustru Frederikke, f. Grabbe; g. 2. April 33 m. Mariane Jensen, f. 17. Maj 02 i Rørkær. Saniteter i Tønder friv. Brandv. (tidl. v. Hydrantafd.).

Friederichsen, Peter, Menig, Snedker; f. 27. Sept. 69 i Tinnigst; S. af Skræder Lorenz F. og Hustru Katharina, f. Schmidt; g. 11. Juli 93 m. Anna Margarethe Hansen, f. 29. Dec. 71 i Maarsbøl. 92—31 Menig i Sprøjteafd. i Tønder friv. Brandv.; siden 31 Medl. af Ordensafd.

Hansen, Elis, Menig, Landmand.



Hansen, Otto Heinrich, Trommeslager, Pantefoged; f. 1. Juli 81 i Tønder; S. af Markmand Carl Albrecht H. og Hustru Hanna Caroline, f. Wildmath; g. 2. Okt. 29 m. Ingeborg Gajken, f. 4. Febr. 85 i Løgumkloster. Siden 11 Trommeslager i Tønder friv. Brandv.

Hauschildt, Hermann Ernst Johannes, Menig, Maskinist, f. 25. Sept. 83 i Tappendorf, Rendsburg; S. af Læderhdlr. Ernst H. og Hustru Anna, f. Voss; g. 11. Juni 10 m. Alma Helene

Georgine Busch, f. 17. Jan. 91 i Neustadt, Witmund. Siden 23 Menig i Stigeafd. i Tønder friv. Brandv.

Hecker, Ferdinand Heinrich, Kasserer og Sekretær, Assistent; f. 12. April 01 i Tønder; S. af Tømrermester Friedrich H. og Hustru Marie, f. Horst; g. 2. Nov. 24 m. Marie Magdalene Hansen, f. 20. Dec. 1900 i Harris. 15. Juni 24—1. Marts 27 Hornist i Tønder friv. Brandv.; siden 1. Marts 27 Kasserer og Sekretær smst.; siden 27 Kasserer og Sekretær i Tønder Amts Brandvænsforbund.



Heder, Friedrich Gustaf, Menig, Klejnsmed; f. 10. Sept. 1900 i Tønder; S. af Klejnsmed Frits Otto H. og Hustru Christiane, f. Hirsch; g. 11. Nov. 32 m. Kirstine Elise Andresen, f. 1. Febr. 09 i Randrup. Menig i Sprøjteafd. i Tønder friv. Brandv.



Hein, Adolf Hans Friedrich, Menig, Karetmager; f. 1. Maj 87 i Bornhøved; S. af Garver Fritz H. og Hustru Johanne, f. Saggau; g. 14. Juni 15 m. Katharina Schwarz, f. 5. Dec. 83 i Hellingen. Siden 21 Menig i Sprøjteafd. i Tønder friv. Brandv.



Hornfeck, Georg, Menig, Skolebetjent, 25 Aars Jubilæumstegn; f. 18. Marts 80 i Geroldsgrün; S. af Fabriksarb. Heinrich H. og Hustru Christiane, f. Löhner; g. 5. Nov. 05 m. Magdalene

Berg, f. 15. Juni 80 i Tønder. Siden 06 Menig i Stigeafd. i Tønder friv. Brandv.

Horst, Heinrich Wilhelm, Menig, Tømrermester, 25 Aars Jubilæumstegn; f. 26. Maj 77 i Tønder; S. af Skomagermester Gottlieb Eduard H. og Hustru Sofie, f. Jensen; g. 10. Maj 03 m. Minna Maria Bahlke, f. 8. Sept. 79 i Sollerupmark. Siden 1900 Menig i Sprøjteafd. i Tønder friv. Brandv.



Häbel, Gustav Adolf, Hornist, Barbermester, 25 Aars Jubilæumstegn; f. 11. Jan. 84 i Wilster; S. af Arbejder Peter H. og Hustru Katharine, f. Witt; g. 26. Dec. 06 m. Mariane Bohde, f. 31. Maj 83 i Tønder. Siden 09 Hornist i Tønder friv. Brandv.

Jensen, Carl Wilhelm, Menig, Vognmand; f. 24. Nov. 96 i Tønder; S. af Vognmd. Peter J. og Hustru Kristine, f. Steinbrink; g. 27. Sept. 24 m. Anna Petersen, f. 12. Sept. 99 i Langenhorn. Siden 20 Menig i Stigeafd. i Tønder friv. Brandv.



Jensen, Jens, Menig, Slakteriarbejder; f. 8. Maj 03 i Tønder; S. af Vognmd. Rasmus J. og Hustru Marie Jensen; g. 27. Sept. 25 m. Andrea Wilhelmine Hartvigsen, f. 15. Aug. 98 i Vesterland, Sild. Siden 25 Menig i Sprøjteafd. i Tønder friv. Brandv.



Jensen, Peter Matzen, Menig, Vognmand; f. 5. Dec. 60 i Nørre Bølling; S. af Landmd. Jens

Petersen og Hustru Marie, f. Petersen; g. 25. Dec. 95 m. Kristine Steinbrink, f. 15. Marts 68 i Visby. 98—30 Menig i Sprøjteafd. i Tønder friv. Brandv.; siden 30 Medl. af Ordenskorpsset smst.

Jensen, Rasmus Laursen, Menig, Vognmand, 25 Aars Jubilæumstegn; f. 26. Jan. 69 i Losby Sogn; S. af Landmd. Laurits J. og Hustru Kirstine, f. Katstrup; g. 26. Okt. 98 m. Marie Jensen, f. 5. Sept. 74 i Ladelund. 98—35 Menig i Sprøjteafd. i Tønder friv. Brandv.; siden 35 Medl. af Ordenskorpsset smst.



Jepsen, Johannes Martin, Hornist, Husforvalter; f. 11. Jan. 99 i Tønder; g. 1. Sept. 23 m. Kathrine Sternkopf, f. 1. Aug. 01 i Tønder. Siden 28 Hornist i Tønder friv. Brandv.

Johannsen, Paul Nicolaj Meinert, Hornist, Arbejder; f. 6. Dec. 91 i Tønder; S. af Ølkusk Christian Detlef J. og Hustru Margarethe, f. Tønder; g. 18. Dec. 21 m. Louise Margrethe Greve, f. 9. Febr. 99 i Hæstoft. Siden 21 Hornist i Tønder friv. Brandv.



Knudsen, Peter Johann, Menig, Tagtækker; f. 24. Nov. 02 i Tønder; S. af Tagt. Peter Friedrich K. og Hustru Anna, f. Jessen; g. 17. Aug. 29 m. Anna Schlüter, f. 21. Okt. 04 i Tønder. Siden 32 Menig i Hydrantafd. i Tønder friv. Brandv.

Köhn, Wilhelm Friedrich, Menig, Murer, 25 Aars Jubilæumstegn; f. 8. Maj 79 i Meldorf; S. af Arbejder Claus K. og Hustru Johanne, f. Mein; g. 14. Nov. 03 m. Johanne Therese Petersen, f. 24. Maj 83 i Rudebøl. Siden 05 Menig i Stigeafd. i Tønder friv. Brandv.; siden 33



Medl. af Menighedsraadet; siden 34 Medl. af Bygningskomm.



Lorenzen, Hans Christian, Menig, Arbejder; f. 22. April 89 i Tønder; S. af Arbejder Lorenz L. og Hustru Kathrine, f. Christiansen; g. 18. Sept. 20 m. Clara Petersen, f. 3. Juli 89 i Løgumkloster. Siden 22 Menig i Stigeafd. i Tønder friv. Brandv.



Lorenzen, Jacob, Menig, Gartner; f. 30. Juni 94 i Agdrup; S. af Købmd. Ketel L. og Hustru Anna Margrethe, f. Laun; g. 30. April 29 m. Margrethe Petersen, f. 30. Marts 98 i Møgel-tønder. Siden 22 Menig i Hydrantafd. i Tønder friv. Brandv.

Lorenzen, Peter Nissen, Menig, Slagter; f. 22. Dec. 88 i Gjødevad; S. af Arbejder Andreas L. og Hustru Agnete Petrea, f. Holm; g. 19. Dec. 19 m. Caroline Reinhardt, f. 19. Marts 96 i Gøris, Mecklenburg, Schwerin. Siden 9. Juli 26 Menig i Sprøjteafd. i Tønder friv. Brandv.

Lund, Andreas Carsten Petersen, Menig, Kirketjener; f. 2. Maj 01 i Tønder; S. af Arbejder Carsten Petersen L. og Hustru Marie, f. Hansen; g. 2. Maj 26 m. Helene Poulsen, f. 2. Maj 03 i Braderup. Siden 28 Menig i Sprøjteafd. i Tønder friv. Brandv.

Mager, Christian Johan Wilhelm, Menig, Skrædermester; f. 25. Marts 89 i Ratzeburg; S.



af Murer Frantz M. og Hustru Dorothea, f. Gerken; g. 25. Sept. 14 m. Sigrid Madsen, f. 12. Marts 93 i Rejsby. 1. Febr. 24—26 Menig i Sprøjteafd. i Tønder friv. Brandv.; 26—33 Musikker; siden 33 Medl. af Ordenskorpset smst.



Meincke, Otto Wilhelm Heinrich Karl, Menig, Skorstensfejermester; f. 22. Marts 90 i Hagenow, Mecklenborg; S. af Snedkerm. Friedrich M. og Hustru Dorothea, f. Behnke; g. 24. Dec. 17 m. Antoinette Jepsen, f. 5. Maj 92 i Flensborg. Siden 10. Jan. 23 Menig i Sprøjteafd. i Tønder friv. Brandv.; siden 20. Maj 27 Kasserer i Selskabet »Det hvide Kors«.

Meyer, Carl Heinrich Hermann, Menig, Lagerist; f. 28. Dec. 94 i Tønder; S. af Skræder Ernst M. og Hustru Katharina, f. Petersen; g. 16. Aug. 25 m. Frida Hansen, f. 23. Dec. 93 i Tønder. Siden 23 Menig i Sprøjteafd. i Tønder friv. Brandv.

Nahnsen, Ludwig August, Menig i Ordenskorpset, fhv. Landmand, 25 Aars Jubilæumstegn; f. 6. Marts 63 i Bohnstedt; S. af Landmd. Jens N. og Hustru Engeline Nahnsen; g. 9. Nov. 90 m. Kathrine Marie Jacobsen, f. 29. Okt. 61 i Dreisdorff, Husum. Menig i Tønder friv. Brandv.; siden Medl. af Ordenskorpset smst.



Neupert, Peter, Menig, Snedker; f. 1. Nov. 93 i Tønning; S. af Maskinist Peter N. og Hustru Anna, f. Preussler; g. 7. Aug. 17 m. Anna Popp,

f. 17. Febr. 96 i Jejsing. Siden 1. Maj 19 Musikker i Tønder friv. Brandv. (Trommeslager).



Niebuhr, Hans Carsten, Menig, Slagteriarbejder; f. 22. Dec. 99 i Tønder; S. af Tømrer Hermann N. og Hustru Magda, f. Andersen; g. 15. Sept. 29 m. Erna Meyer, f. 22. Okt. 93 i Forst-Lausitz. Siden 24 Menig i Sprøjteafd. i Tønder friv. Brandv.



Niebuhr, Hans Hermann, Menig, Tømrer. 25 Aars Jubilæumstegn; f. 1. Marts 72 i Oldenburg i Holsten; S. af Arbejdsmd. Heinrich N. og Hustru Anna, f. Newe; g. 12. Juni 98 m. Magdalene Andersen, f. 19. Marts 74 i Tønder. 1900—33 Menig i Hydrantafd. i Tønder friv. Brandv.; siden 33 Medl. af Ordenskorpset smst.

Niebuhr, Heinrich Karl, Menig, Murer; f. 6. Sept. 05 i Tønder; S. af Tømrer Hermann N. og Hustru Magdalene, f. Andersen. Siden 31 Menig i Sprøjteafd. i Tønder friv. Brandv.

Nissen, Hans Peter, Delingsfører, Skomagermester; f. 29. April 95 i Tønder; S. af Skomagermester Peter N. og Hustru Sofie, f. Wegener; g. 14. Nov. 20 m. Anna Petersen, f. 14. Febr. 93 i Tønder. 1 Juni 20—1. Nov. 20 Menig i Sprøjteafd. i Tønder friv. Brandv.; 1. Nov. 20—1. Sept. 34 Delingsfører; siden 1. Sept. Nov. 20—1. Sept. 34 Delingsfører.



Petersen, Boh Brodersen, Menig, Murer; f. 10. Juni 98 i Tved; S. af Arbejdsmd. Peter P. og

Hustru Dora, f. Koch; g. 9. Juni 23 m. Dora Siemensen, f. 15. April 04 i Flensborg. Siden 27 Menig i Stigeafd. i Tønder friv. Brandv.

Petersen, Nicolai, Menig, Arbejder; indtraadt 18. Nov. 35.

Roost, Andreas, Menig, Smedemester, indtraadt 13. Sept. 34.

Scheelke, Johannes Julius, Menig, Maskinist; f. 28. Febr. 82 i Horst, Holsten, S. af Sporskifter Johannes S. og Hustru Kathrine, f. Schlef; g. 11. Okt. 05 m. Kristine Johannsen, f. 28. Jan. 85 i Tønder. Siden 08 Menig i Stigeafd. i Tønder friv. Brandv.



Schleemann, Johann Frantz Max, Menig, Mekaniker; f. 28. Nov. 97 i Lübeck; S. af Maskinist Friedr. Schleemann og Hustru Marie, f. Schröder; g. 15. Nov. 25 m. Karoline Johannsen, f. 27. April 99 i Nybøl. Siden 28 Menig i Stigeafd. i Tønder friv. Brandv.



Schlüter, Karl Anton, Menig, Montør; f. 17. Nov. 02. i Tønder; S. af Murer Wilhelm S. og Hustru Margarethe, f. Autzen; g. 12. Juni 27 m. Margrethe Schielzeth, f. 21. Okt. 04 i Kiel. Siden 31 Menig i Hydrantafd. i Tønder friv. Brandv.

Schmidt, Christian Johann, Delingsfører, Murermester, 25 Aars Jubilæumstegn; f. 22. Okt. 72 i Tønder; S. af Skrådermester August Wilhelm S. og Hustru Dorothea, f. Nagel; g. 31. Maj 99 m. Kristine Friis, f. 6. April 73 i Lindknud. 98—28 Menig i Sprøjteafd. i Tønder friv. Brandv.; siden 28 Delingsfører smst.; siden 22 Medl. af Tønder Byraad.

Schröder, Christian Heinrich, Menig, Sygekasseopkræver; f. 28. Marts 80 i Tønder; S. af Skomager Christian Martin S. og Hustru Karoline, f. Bech; g. 30. Juni 05 m. Anna Wilhelmine



Ehlers, f. 3. Nov. 85 i Lütjenburg. Siden 1. Febr. 24 Menig i Sprøjteafd. i Tønder friv. Brandv.



Spender, Ferdinand Løvenskjold, Menig, Malermester; f. 25. Juni 98 i Stubbekøbing; S. af Smed Ferdinand Løvenskjold S. og Hustru Sidsel Spender; g. 10. Okt. 25 m. Anna Marie Berthelsen, f. 7. Sept. 01 i Tønder. Siden 29 Menig i Sprøjteafd. i Tønder friv. Brandv.; siden 4. Marts 35 Sekretær i Malermesterforeningen.



Sternkopf, Ferdinand Anton, Menig, Murer; f. 1. Nov. 91 i Tønder; S. af Snedker Wilhelm S. og Hustru Katharina, f. Beikert; g. 12. Jan. 19 m. Charlotte Henry, f. 24. Dec. 99 i Stettin. Siden 20 Menig i Stigeafd. i Tønder friv. Brandv.



Sternkopf, Heinrich August Wilhelm, Menig, Skolebetjent; 25 Aars Jubilæumstegn; f. 9. Jan.

80 i Tønder; S. af Snedker Friedrich Wilhelm S. og Hustru Maria, f. Benkert; g. 26. Juni 01 m. Anna Karoline Jürgensen, f. 21. Juli 80 i Tønder. 1. Juli 05—20 Menig i Stigeafd. i Tønder friv. Brandv.; 20—27 Stigefører; 27—34 Næstkommanderende; siden 34 Menig i Sprøjteafd. smst.



Sørensen, Jens Friedrich, Menig, Murer; f. 14. Febr. 84 i Sønder Løgum; S. af Arbejder Peter S. og Hustru Anna Marie, f. Jørgensen; g. 30. Okt. 09 m. Caroline Schröder, f. 23. Jan. 88 i Tønder. Siden 1. Maj 14 Menig i Stigeafd. i Tønder friv. Brandv.

Sørensen, Mathias Christian, Fører for Ordenskorpset, Agent, 25 Aars Jubilæumstegn; f. 20. Maj 78 i St. Emmersker; S. af Snedkermester Peter S. og Hustru Anna Kirstine, f. Schmidt; g. 9. Juli 02 m. Marie Gadow, f. 2. Aug. 81 i Segeberg. 18. Nov. 09—25 Menig i Sprøjteafd. i Tønder friv. Brandv.; siden 25 Fører for Ordenskorpset.



Sørensen, Mathias Christian, Musiker, Murer; f. 18. Juli 92 i Tønder; S. af Murer Peter Nielsen S. og Hustru Anna Marie, f. Jørgensen; g. 20. Maj 20 m. Anna Caroline Jepsen, f. 23. Aug. 92 i Flensborg. Siden 20 Musiker i Tønder friv. Brandv.

Sørensen, Peter, Menig, Uhrmager; indtraadt 18. Nov. 35.

Thaysen, Peter, Hornist, Elektriker; f. 21. Okt. 1900 i Emmersker; S. af Elektriker Johan T. og Hustru Kristine, f. Hertz; g. 13. April 25 m. Ingeborg Hansen, f. 6. Sept. 01 i Højer. 1.



Jan 27—29 Menig i Sprøjteafd. i Tønder friv. Brandv.; siden 29 Hornist smst.



Voss, Karl Friedrich Hermann, Menig, Murer; f. 14. Jan. 04 i Tønder; S. af Murer Ludwig V. og Hustru Anna, f. Petersen; g. 27. Marts 26 m. Paula Schröder, f. 22. Febr. 08 i Tønder. Siden 29 Menig i Sprøjteafd. i Tønder friv. Brandv.



Voss, Ludwig Carl Theodor Frederik, Tambourmajor, Murer, 25 Aars Jubilæumstegn; f. 11. April 73 i Mecklenburg-Schwerin; S. af Landmd. Joachim V. og Hustru Sofie, f. Voss; g. 26. Dec. 97 m. Anna Petersen, f. 3. April 86 i Tønder. 1. Aug. 1900—10 Trommeslager i Tønder friv. Brandv.; siden 10 Tambourmajor smst.



Wegener, Peter, Redskabsmester, Skomagermester; f. 21. Marts 82 i Skærbæk; S. af Arbmnd.

Heinrich W. og Hustru Marie, f. Jensen; g. 6. Nov. 10 m. Nikoline Lausen, f. 13. Maj 84 i Sæd. 10—26 Menig i Sprøjteafd. i Tønder friv. Brandv.; siden 26 Redskabsmester smst.; siden 33 Medl. af Tønder Byraad.

Weier, Valentin, Tambour, Arbejder; f. 17. Aug. 88 i Siemernoven; S. af Arbejder Joseph W. og Hustru Barbara, f. Gottsein; g. 18. Juni 16 m. Anna Theodora Andersen, f. 12. Sept. 97 i Braderupfeld. 3. Jan. 23—31 Menig i Stige- og Sprøjteafd. i Tønder friv. Brandv.; siden 31 Tambour smst.

Wendorff, Wilhelm Gustav Marius, Menig, Skomagemester; f. 26. Juli 93 i Tønder; S. af Skomagemester Carl Friedrich Wilhelm W. og



Hustru Anna, f. Callesen; g. 27. Dec. 23 m. Minna Rathlev, f. 7. April 97 i Wesselburen. Siden 20 Menig i Sprøjteafd. i Tønder friv. Brandv.

ULLERUP BRANDVÆSEN

Ullerup: Sognekommune i Sønderborg Amt. 2.055 Indbyggere.

Ullerup frivillige Brandværn er oprettet den 22. Nov. 1931.

Styrken bestaar af 1 Kaptajn, 1 Stedfortræder, 1 Stigefører, 1 Sprøjtefører, 1 Kasserer og 16 Menige.

De findes ikke fast Stationsvagt. Mandskabet tilkaldes ved Hornsignaler. Udrykningstid c. 4—5 Min.

Brandmateriel: 1 Haandtryksprøjte m. m. Der raades over 100 m 2" Slange.

5 Brandhaner, der staar under et Tryk af 3 Atm.

Ullerup Brandvæsen er ikke Oplandsbrandvæsen for andre Kommuner.

Brandvæsenet har 1—2 Udrykninger om Aaret.

Der findes c. 2.000 Indbyggere i det af Brandvæsenet dækkede Omraade.

Adresser og Telefoner:

Kaptajn: Smedemester Nis Straagaard, Telf. Avnbøl 77 x.

Stedfortræder: Gæstgiver Chr. Sibbersen, Telf. Avnbøl 38.

Brandstation: Ullerup.

Alarmtelefon: Avnbøl 37, 38 58 og 77 x.



Straagaard, Jacobsen Nis, Kaptajn, Smedemester; f. 26. Juli 1900 i Uge; S. af Smedem. Lauritz S. og Hustru Helene, f. Gregersen; g. 26. Feb. 29 m. Christine Christensen, f. 5. Feb. 98 i Graasten. 1. Okt. 26 v. Klipleve frivill. Brandv., Straalefører; 22. Nov. 31 Sprøjtefører i Ullerup.

Sibbersen, Chr., Gæstgiver; f. 2. April 02. Stedfortræder i Ullerup friv. Brandv.

Bauer, Heinrich, Sanitater, Barber; f. 13. Feb. 87 i Gintvow i Meklenborg; S. af Former Ludvig B. og Hustru, f. Schultz; g. 13 m. Marie Bauer, f. 12. Juni 08 i Ullerup. 22. Nov. 31 Brandmand i Ullerup friv. Brandv.

Clausen, Claus, Brandmand, Lagerarbejder; f. 17. Jan. 03 i Dynd; S. af Snedker Peter Cl. og Hustru Christine, f. Carlsen; g. 5. Jan. 30 m. Christiane Petersen, f. 25. Jan. 05 i Flensborg. Siden 22. Nov. 31 Brandmand i Ullerup friv. Brandv.

Clausen, Peter, Brandmand, Arbejder; f. 12. Feb. 06 i Graasten; S. af Arbejder Peter Cl. og Hustru Caroline, f. Johansen; g. m. Elli Elime Nielsen, f. 27. Nov. 10 i Roskilde. Siden 1. Dec. 34 Brandmand i Ullerup friv. Brandv.

Duus, Anton, Brandmand, Snedker; f. 18. Jan. 81 i Skodsbøl; S. af Murer Filip D. og Hustru Dorthea, f. Jensen; g. 17. Aug. 17 m. Katrine Jakobsen, f. 7. Dec. 91 i Sottrup Skov. Siden 22. Nov. 31 Brandmand i Ullerup friv. Brandv.

von Essen, Hans, Møllebygger, f. 6. Jan. 95; Brandmand i Ullerup friv. Brandv.

Frandsen, Thomas, Brandmand, Mejerist; f. 12. Juni 1900 i Røde Kro; S. af Købmand Chr. F. og Hustru Anna, f. Frier; g. 14. Nov. 26 m. Helene Jørgensen, f. i Ullerup 27. Juni 04. Siden 22. Nov. 31 Brandmand i Ullerup friv. Brandv.

Frøhlich, Chr., Vognmand, f. 20. Okt. 01, Brandmand i Ullerup friv. Brandv.

Frøhlich, Heinrich, Brandmand, Arbejder; f. 7. Aug. 10 i Ullerup; S. af Vognmand Chr. F. og Hustru Johanne, f. Volf; g. 13. Dec. 31 m. Anne Marie Cyrichs, f. 19. Jan. 08 i Bolderslev. Siden 1. Aug. 34 Brandmand i Ullerup friv. Brandv.

Hymøller, Asmus, Brandmand, Bagermester; f. 4. Maj 03 i Blans; S. af Arbejder Asmus H. og Hustru Cecilie, f. Jørgensen; g. 29. Jan. 29 m. Gertrud Wilhelmine Blandrim, f. 3. Juli 09 i Essen. Siden 22. Nov. 31 Brandmand i Ullerup friv. Brandv.

Jensen, Jens, Brandmand, Snedkermester; f. 3. Aug. 85 i Bøjskov; S. af Landmand Peter J. og Hustru Anna, f. Andresen; g. 28. Juli 11 m. Marie Dorthea Autzen, f. 30. Nov. 85 i Traasbøl. Siden 22. Nov. 31 Brandmand i Ullerup friv. Brandv.

Kramer, Hans, Brandmand, Bager; f. 22. Juni 01 i Kollund; S. af Murer Franz K. og Hustru Anna, f. Karislund; g. 30. April 27 m. Helene Petersen, f. 26. Feb. 06 i Bov. Siden 22. Nov. 31 Brandmand i Ullerup friv. Brandv.

Lauritzen, Nis, Arbejdsmand, f. 15. April 96, Brandmand i Ullerup friv. Brandv.



Lorenzen, Lorenz, Sprøjtefører, Arbejder; f. 20. Sept. 87 i Blanssøndermark; S. af Parcelist

Jørgen L. og Hustru Fredericke, f. Møller; g. 12. April 09 m. Anne Signe Andresen, f. 20. Juli 86 i Helved. Siden 22. Nov. Sprøjtefører i Ullerup friv. Brandv.

Norn, Johan, Brandmand, Gæstgiver; f. 30. Maj 90 i Ullerup; S. af Gæstgiver Hans N. og Hustru Trine, f. Clausen; g. 27. Aug. 31 m. Marie Lorenzen, f. 16. Jan. 01 i Borrup. Siden 22. Nov. 31 Brandmand i Ullerup friv. Brandv.

Philipsen, Chr., Brandmand, Medhjælper; f. 17. Nov. 10 i Ullerup; S. af Gartner Claus P. og Hustru, f. Lorenzen. Siden 22. Nov. 31 Brandmand i Ullerup friv. Brandv.

Rasmussen, Hans, Brandmand, Landmand; f. 20. Nov. 04 i Ullerup; S. af Landmand Jørgen R. og Hustru Marie, f. Christensen; g. 23. Juli 33 m. Vilhelmine Jessen, f. 18. Feb. 1900 i Ringenæs. Siden 22. Nov. 31 Brandmand i Ullerup friv. Brandv.



Thomsen, Christian, Sekretær og Kasserer, Købmand; f. 14. Okt. 94 i Graasten; S. af Staldkarl Johan T. og Hustru Christine, f. Petersen; g. 28. Juli 25 m. Meta Kathr. Møller, f. Schmidt, f. 14. Juni 96 i Bredsten, Kegnæs. 22. Nov. 31 Sekrt. og Kasserer ved Ullerup friv. Brandv.

Thuesen, Niels Peter, Brandmand, Hjulmand; f. 7. Juni 11 i Augustenborg; S. af Hjulmand Peter T. og Hustru Marie Helene, f. Jensen. Siden 22. Nov. 31 Brandmand i Ullerup friv. Brandv.

VARDE BRANDVÆSEN

Varde: Købstad i Ribe Amt. 6.682 Indbyggere.

Varde Brandvæsen er oprettet i 1901.

Styrken består af 1 Brandinspektør, 1 Vicebrandinspektør, 1 Brandmester, 1 Underbrandmester, 1 Maskinmester, 2 Undermaskinmestre og 12 Brandsvende.

Der findes ikke fast Stationsvagt. Mandskabet tilkaldes ved Klokker i Hjemmene. Udrykningstid c. 3 Min.

Brandmateriel: 1 Motorsprøjte (800 M/L), 1 mek. Stige (12 m) m. m. Desuden kan der disponeres over Materiel fra Falcks Redningskorps. Der raades over 925 m Slange (275 m 3" og 650 m 2"). Røgbeskyttelse: 10 Røgmasker.

Brandhanerne staar under et Tryk af indtil 2,5 Atm.

Varde Brandvæsen er Oplandsbrandvæsen for Janderup-Billum (1.882 Indb.), Varde Landsogn (766), Næsbjerg (715), Øse (1.633) og Grimstrup (1.167) Kommuner. Der haves Aftale med Esbjerg og Ribe Brandvæsener om Understøttelse i Katastrofetilfælde, samt Overenskomst med Falcks Redningskorps.

Brandvæsenet har c. 14 Udrykninger om Aaret.

Kommunens samlede Udgifter til Brandvæsenet andrager aarligt ca. 11.800 Kr. (Udgifter c. 13.000, Indtægt c. 1.200).

Der findes c. 13.000 Indbyggere i det af Brandvæsenet dækkede Omraade.

Adresser og Telefoner:

Brandinspektør: Smedemester S. A. Sørensen, Nygade 5, Telf. 475.

Vicebrandinspektør: Tømrermester H. C. Haubjerg, Vestergade 23, Telf. 65.

Kontor: Nygade 5, Telf. 475.

Brandstation: Kirkeplads.

Alarmtelefon: »Ildebrand!«

Desuden findes der en offentlig Brandmelder i Sdr. Varde.



Sørensen, Søren Alfred, Brandinspektør, Smedemester; f. 16. Febr. 88 i Varde; S. af Slagteriarbejder N. H. S. og Hustru Mariane, f. Christensen; g. 9. Nov. 08 m. Andrea Sørensen, f. 30. Marts 85 i Egtved. 1. April 20—1. April 29 Brandmand i Varde; 1. April 29—1. April 34 Overassistent; siden 1. April 34 Brandinspektør smst.; siden 33 Medl. af Varde Byraad.



Hauberg, Hans Chistian Underbrandinspektør, Tømrermester; f. 8. Maj 82 i Varde; S. af Tømrermester Johs. G. N. H. og Hustru Marie, f. Grønberg; g. 8. Maj 14 m. Karen Christensen, f. 9. Sept. 87 i Grimstrup. Siden 8. April 22 Underbrandinspektør i Varde; siden 20 Ejendoms-skyldvurderingsmand for Varde; siden 25 Vurderingsmand i Købst. alm. Brandfors.; siden 26 Næstformand for Varde Haandværkerforening.



Christensen, Holger, Brandmester, Kioskejer; f. 11. Marts 03 i Esbjerg; S. af Overportør J. A.

C. C. og Hustru Dagmar, f. Thygesen; g. 1. Sept. 29 m. Inger Marie Kirstine Hansen, f. 24. April 05 i Kbhvn. 1. Okt. 29—1. Jan. 30 Brandmand i Varde; 1. Jan. 30—1. April 34 Undermaskinmester; siden 1. April 34 Brandmester smst.; siden 1. Okt. 29 Formand for Varde Skakklub; siden 1. April 31 Assistent hos den kgl. Vejer i Varde.

Christiansen, Gustav Todbjerg, Menig, Arbejdsmand; f. 18. Jan. 02 i Varde; S. af Arbejdsmand Andreas C. og Hustru Johanne Marie, f. Spangsberg; g. 22. Nov. 24 m. Johanne Helene Thomsen, f. 24. Juli 07 i Varde. Siden 1. Jan. 29 Brandmand i Varde; Medl. af Varde Samariterkolonne.



Hansen, Andreas, Menig, Skorstensfejermester; f. 10. Juni 84 i Vonsild; S. af Møller Hans H. og Hustru Marie, f. Andreasen; g. 6. Aug. 22 m. Else Christensen, f. 9. Dec. 83 i Almind. 15—22 Brandmand i Sjølund frivillige Brandkorps; siden 1. Okt. 22 Brandmand i Varde.



Hansen, Niels Peter, Menig, Snedkermester; f. 1. Sept. 83 i Ribe; S. af Købmand Peter H. og Hustru Thora, f. Winslev; g. 5. Dec. 20 m. Karen Marie Laursen, f. 31. Okt. 94 i Ølgod. Siden 26 Brandmand i Varde; siden 29 Medl. af Bestyrelsen for 12. Batl.s Soldaterforening.

Jakobsen, Aage, Menig, Arbejdsmand; f. 26. Juni 92 i Skive; S. af Arbejdsmand Peder J. og Hustru Dorthea J.; g. 2. Sept. 15 m. Sorine



Pedersen, f. 18. Dec. 96 i Horne. Siden 1. April 26 Brandmand i Varde.



Mathiasen, Andreas Christian, Menig, Murer-
mester; 4. Okt. 27 25 Aars Jubilæumstegn; S.
af Skrædermester Niels M. og Hustru Mette Ma-
rie, f. Christensen; g. 1. Maj 1900 m. Margrethe
Madsen, f. 12. Maj 79 i Vester Lindet. Siden
4. Okt. 02 Brandmand i Varde.



Mathiasen, Max Christian, Menig, Murer;
f. 22. Aug. 04 i Varde; S. af Murermester Chri-
stian M. og Hustru Margrethe, f. Madsen; g.
4. April 32 m. Agnes Schmidt Christensen, f.
28. Sept. 07 i Stadil. Siden 1. Juli 34 Brand-
mand i Varde.



Matthiesen, Henrik Niels, Menig, Snedker; f.
f. 16. Maj 93 i Gjording; S. af Landmand

Henrik M. og Hustru Karen, f. Nielsen; g. 16.
Feb. 19 m. Kirstine Mølgaard, f. 8. April 94 i
Tistrup. Siden 1. Jan. 24 Brandmand i Varde;
siden 1. April 23 Kasserer i Snedkernes Fag-
forening; siden 28 Kasserer i Brandmændenes
Klub i Varde.



Nielsen, Johannes Christian, Undermaskin-
mester, Tarmmester; f. 4. April 04 i Farsø; S.
af Gaardmand Johan Helborg og Hustru Mette
Marie, f. Leth; g. 19. Sept. 25 m. Margrethe En-
gelbrecht, f. 19. April 04 i Esbjerg. Siden 1.
Okt. 34 Undermaskinmester i Varde Brandvæ-
sen; siden 31 Radiotekniker for Arbejdernes Ra-
dioklub og Bestyrelsesmedlem af samme.



Nørgaard, Jens, Undermaskinmester, Chauf-
før; f. 11. Okt. 01 i Hjerm; S. af pens. Over-
baneformand J. P. N. og Hustru Ane, f. Andersen;
g. 15. Maj 30 m. Dagny Lygum, f. 24. Sept. 07
i Ødis. Siden 1. April 34 Undermaskinmester i
Varde Brandvæsen; siden 1. April 35 Formand
for Brandmændenes Klub, Varde.



Olesen Sloth, Ejnar, Maskinmester, Mekani-
ker; f. 30. Juli 1900 i Andst; S. af Købmand
Hans Peter S. og Hustru Anna Olesen; g. 26.
Nov. 23 m. Edith Thomsen, f. 31. Jan. 03 i Ma-
riager. Siden 1. Juli 28 Maskinmester i Varde
Brandvæsen; siden 30 Maskintilsynsmand for
Varde Kommune.



Schmidt, Frederik Christian, Brandmand, Maskinarbejder; f. 18. Sept. 1900 i Varde; S. af Maskinpasser H. L. S. og Hustru Hansine, f. Holdt; g. 13. Sept. 25 m. Emma Madsen, f. 6. Juni 03 i Vrøgum, Aal Sogn. Siden 1. Okt. 35 Brandmand i Varde Brandvæsen.



Jeppe T. og Hustru Johanne, f. Samuel; g. 21. Febr. 19 m. Mette Nielsen, f. 25. Marts 96 i Esbjerg. Siden 1. Juli 32 Brandmand i Varde; siden 34 Medl. af Kontrolkomitéen for Varde Socialdemokrat; siden 1. Jan. 35 Medl. af Varde Ligningskommission.



Sørensen, Laurits Christian, Menig, Malermester; f. 22. Nov. 86 i Varde; S. af Sodavandsfabrikant Søren S. og Hustru Bodil Marie, f. Christensen; g. 11. Nov. 19 m. Olga Anette Sørensen, f. 24. Okt. 95 i Varde. Siden 8. April 22 Brandmand i Varde.



Vagtberg, Georg Valdemar, Menig, Montør; f. 23. Marts 02 i Thorstrup Sogn; S. af Murer Jørgen V. og Hustru Semine, f. Lorentzen; g. 9. Dec. 30 m. Ella Andersen, f. 4. April 02 i Varde. Siden 1. Marts 31 Brandmand i Varde; 32—35 Formd. for Brandmændenes Klub i Varde; siden 1. Febr. 35 Medl. af Bestyrelsen for Varde Samariterkolonne.



Sørensen Kruchoy, Theodor, Underbrandmester, Tømrer; f. 11. Maj 94 i Gaarde St.; S. af Murer Jørgen S. K. og Hustru Ane, f. Mecklenburg; g. 9. Maj 19 m. Kristine Christensen, f. 21. Maj 82 i Kløvgaard. 1. Jan. 24—1. April 34 Brandmand i Varde; siden 1. April 34 Underbrandmester smst.; siden 33 Næstformand i Brandmændenes Klub i Varde.



Würfel, Ervin Romann, Menig, Blikkenslager; f. 20. Febr. 09 i Varde; S. af Blikkenslagermester Christian W. og Hustru Kathrine, f. Hansen; g. 5. Nov. 33 m. Edith Alfrede Sarup, f. 12. Okt. 05 i Varde. Siden 1. Okt. 34 Brandmand i Varde; siden 1. Febr. 35 Næstformand i Varde Samariterkolonne.

Toft, Nicolaj Marinus, Menig, Kontorbestyrer; f. 27. Juni 92 i Kokspang; S. af Møller

VEJLE BRANDVÆSEN

Vejle: Købstad i Vejle Amt. 24.214 Indbyggere.

Styrken bestaar af 1 Brandinspektør, 1 Vicebrandinspektør, 1 Assistent, 2 Reserveassistenter, 2 Brandmestre og 22 Menige.

Den faste Vagt bestaar af 10 Mand, boende paa Stationen. Resten af Mandskabet tilkaldes ved Klokker i Hjemmene. Udrykningstid c. 2 Min.

Brandmateriel: 1 Automobilsprøjte (Gideon, 1200 M/L), 1 Udrykningsautomobil med Paa-hængsmotorsprøjte (Aster, 1000 M/L), 1 hestetrukken Motorsprøjte (500 M/L), 1 mek. Stige (15 m) m. m. Der raades over 2025 m Slange (675 m 3" og 1350 m 2"). Røgbeskyttelse: 8 Røgmasker.

C. 225 Brandhaner, der staar under et Tryk af c. 2 Atm.

Vejle Brandvæsen er ikke Oplandsbrandvæsen for omliggende Kommuner. Der er truffet Aftale med Fredericia og Kolding Brandvæsen om gensidig Hjælp i Katastrofetilfælde.

Brandvæsenet har c. 40 Udrykninger om Aaret.

Kommunens samlede Udgifter til Brandvæsenet andrager aarligt c. 32.000 Kr.

Der findes c. 24.200 Indbyggere i det af Brandvæsenet dækkede Omraade.

Adresser og Telefoner:

Brandinspektør: Bygningsinspektør P. Poulsen, Vedelsgade 53, Telf. 1675.

Vicebrandinspektør: Tømrermester E. Thorsen, Vedelsgade 34, Telf. 1676.

Kontor: Administrationsbygningen, Kirketorvet, Telf. 380.

Brandstation: Ved Anlægget 8.

Alarmtelefon: »Ildebrand!«



Poulsen, Poul, Brandinspektør, Bygningsinspektør; f. 10. Aug. 88 i Vejle; S. af Murerform. Chr. P. og Hustru Bolette, f. Nielsen; g. 9. Nov. 18 m. Kathrine Jørgensen, f. 22. Sep. 89 i This-singhus, Mors. Siden 1. Jan. 20 Brandassistent i Vejle; siden 1. Jan. 32 Brandinspektør smst.; siden 29 Medl. af Best. for teknisk Skole, og siden 19 Lærer smst.; siden 20 Medl. af Best. for Arbejdernes Forsamlingsbygning og Medl. af Kontrolkomiteen for Vejle Socialdemokrati; siden 31 Medl. af Bestyrelsen for Vejle Turistforening.

Thorsen, Einar, Vicebrandinspektør, Tømrermester; f. 16. Feb. 88 i Vejle; S. af Tømrermester Carl T. og Hustru Karen, f. Rasmussen; g. 25. Aug. 16 m. Margrethe Sørensen, f. 11. Marts 92 i Hedensted. Siden 20 Vicebrandinspektør i Vejle Brandv.; siden 29 Medl. af Vejle Byraad; siden 32 Vurderingsmand for Købstædernes Brandforsikring.

Andersen, Søren Kristian, Brandmand, Elektriker; f. 19. Aug. 05 i Sdr. Vissing; S. af Fyrbøder Anders Peter A. og Hustru Sørine Erikka, f. Jørgensen; g. 14. Maj 27 m. Johanne Pou-



line Nielsen, f. 27. April 08 i Dørken. Siden 1. Juli 35 Brandmand i Vejle Brandv.



Berg, Carl Oscar Valdemar, Brandmand, Vandmester; f. 22. Feb. 08 i Vejle; S. af Købmand C. P. B. og Hustru Kristine, f. Fischer; g. Dec. 33 m. Ketty Christiansen, f. i Vejle. Siden 1. Juli 35 Brandmand i Vejle

Berg, Victor Emmanuel Sigvardt, Menig, Skorstensfejer; f. 26. Nov. 07 i Horsens; S. af Cementstøber Sigvardt B. og Hustru Margrethe, f. Christensen; g. 26. Nov. 33 m. Johanne Petersen, f.



mand i Vejle; siden 35 Medl. af Best. f. Skorstensfejersvendenes Fagforening, Jyll. Afd.



Bundgaard, Peter Christian, Brandmand, Tømrer; f. 13. April 05 i Maabjerg; S. af Chauffør Jens Michael Christian Jensen B. og Hustru Anna Kirstine, f. Knudsen; g. 8. Juni 29 m. Marie Jensen, f. 4. Jan. 08 i Hover Sogn. Siden 1. Juli 35 Brandmand i Vejle.



Corell, Svend Aage Aksel, Brandmand, Maskinarbejder; f. 31. Jan. 01 i Vejle; S. af Maskinarbejder Anton Sophus C. og Hustru Betty Anna, f. Jørgensen; g. 6. Marts 26 m. Rasmine Hansen, f. 16. Maj 35 i Vejle. Siden 1. Juni 35 Brandmand i Vejle; siden 33 Medl. af Best. f. Smedenes Fagforen. i Vejle.



Hansen, Thorvald Richard, Brandmand, Tømrermester; f. 7. Feb. 99 i Grejs-Sindbjerg; S. af

Smedemester Morten H. og Hustru Ellen Marie, f. Anthonsen; g. 25. Maj 23 m. Anna Johanne Sørensen, f. 26. Jan. 01 i Vejle. Siden 1. Okt. 24 Brandmand i Vejle

Ibsen, Niels G., Brandmand, Tømrer.



Jensen, Hans Peter, Brandassistent, Skorstensfejermester; 25 Aars Jubilæumstegn; f. 19. Dec. 60 i Bredballe; S. af Skipper Jens Sørensen og Hustru Mette Marie, f. Rudolfsen; g. 22. Nov. 89 m. Anna Frederikke Therkildsen, f. 25. Maj 64 i Uldum. Siden 1900 Brandassistent i Vejle.



Jensen, Harald Johannes Lorenz, Menig, Blikkenslager; 25 Aars Jubilæumstegn; f. 27. April 77 i Vejle; S. af Skræder Jens J. og Hustru Ane Mette, f. Poulsen; g. 18. Nov. 99 m. Sigrid Olsen, f. 26. Maj 78 i Ø. Snede. Siden 13. Sep. 07 Menig i Vejle Brandv.

Jensen, Jens, Brandmand, Tømrer; 25 Aars Jubilæumstegn; f. 9. Juni 76 i Hornstrup; S. af Arbejdsmand Thomas J. og Hustru Wilhelmine Jensen; g. 15. Nov. 02 m. Kirstine Sørensen, f. 13. Dec. 73 i Kolding. Siden 1. Okt. 10 Brandmand i Vejle.



Jensen, Johannes Peter, Brandassistent, Skorstensfejermester; 25 Aars Jubilæumstegn; f. 10. Nov. 68 i Hornstrup; S. af Arbejdsmand Ole Peter J. og Hustru Karoline, f. Emmanuelsen; g. 13. Okt. 05 m. Hansine Jensen, f. 16. Feb. 72 i Rostved. Siden 1. April 1900 Brandassistent i Vejle.



Jensen, Karl Adolf, Brandmand, Smed; f. 31. Jan. 02 i Daugaard; S. af Landmand Jens J. og Hustru Sofie, f. Christensen; g. 10. Maj 25 m. Mary Jensen, f. 24. Sep. 04 i Esbjerg. Siden 1. Juli 35 Brandmand i Vejle



Jørgensen, Johannes, Brandmand, Tømrer; f. 4. Sep. 85 i Rolfsted; S. af Pumpemager Hans J. og Hustru Maren Jørgensen; g. 27. Maj 11 m. Karoline Andersen, f. 10. Maj 86 i Nørup. Siden 14 Brandmand i Vejle.



Kaltoft, Sigvald Kjær, Brandmand, Mekaniker; f. 8. Maj 04 i Vejle; S. af Kontrolbestyrer Hans K. og Hustru Mette, f. Christiansen; g. 19. Okt. 30 m. Alice Madsen, f. 13. Jan. 05 i Vinding. Siden 1. Juli 35 Brandmand i Vejle.



Kramer, Frederik Laurits, Brandmand, Mekaniker; f. 15. Nov. 98 i Thistrup Sogn; S. af Ar-

bejdsmand Jakob K. og Hustru Anna Kirstine, f. Jensen; g. 11. Marts 23 m. Thora Jørgine Nielsen, f. 10. Marts 01 i Aale. Siden 24 Brandmand i Vejle. Siden 33 Formd. f. Dansk Kommunalarbejder Forbund; 34 Diplom fra Industriforeningen for Fabrikation af Motorstempler.

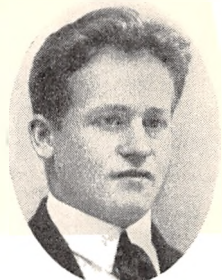

Kramer, Laurits Johan, Brandmand, Mekaniker; f. 13. Maj 04 i Lyngby pr. Trustrup; S. af Arbejdsmand Jakob K. og Hustru Anna Kristine, f. Jensen; g. 24. Okt. 31 m. Susanne Marie Christiansen, f. 28. Juni 08 i Emmeslev. Siden 1. Okt 35 Brandmand i Vejle



Madsen, Jens Busk, Brandmand, Mekaniker; f. 24. Feb. 07 i Vindingland; S. af Brødkusk Jakob M. og Hustru Karen Marie, f. Hansen; g. 10. Nov. 29 m. Anna Petersen, f. 23. Dec. 97 i Vejle. Siden 1. Juli 33 Brandmand i Vejle.



Mouritzen, Christian Peter, Brandassistent, Tømrermester; 25 Aars Jubilæumstegn; f. 19. Jan. 73 i Stavby; S. af Tømrer Johan Peter M. og Hustru Abalone, f. Petersen Brok; g. 6. Nov. 97 m. Andrea Oline Sørensen, f. 2. April 74 i Vejle. 1900—32 Brandmand i Vejle; siden 32 Brandassistent smst.

Nielsen, Jens Nikolaj, Brandmand, Blikkenslager; f. 6. Okt. 91 i Vejle; S. af Kulhandler J. P. N. og Hustru Karen Marie, f. Christensen; g. 24. Maj 14 m. Jørgine Schmidt, f. 2. Febr.



88 i Esbjerg. Siden 1. Maj 26 Brandmand i Vejle.



33 m. Jensine Hansen, f. 10. Marts 08 i Højen. Siden 1. April 30 Brandmand i Vejle.



Nielsen, Karl Peter, Brandmand, Tømrer; f. 29. Juni 93 i Vindelev; S. af Boelsmand Karl N. og Hustru Mette, f. Hatt; g. 29. Maj 17 m. Kristine Larsen, f. 11. Sep. 93 i Slangerup. Siden 1. April 31 Brandmand i Vejle.



Olsen, Jens, Brandmand, Tømrer.



Nielsen, Søren Peter Madsen, Brandmester, Skorstensfejer; f. 2. April 86 i Hvilsted, Oxenballe Sogn; S. af Arbejdsmand Mads N. og Hustru Nielsine Nielsen; g. 15. Nov. 08 m. Anna Johanne Leth, f. 26. Marts 90 i Skanderborg. Siden 1. Juli 09 til 14. Maj 20 Brandmand i Randers Brandv.; 1. Juli 23 til 1. April 26 Brandmand i Vejle Brandv.; 1. April 26 Brandmester i Vejle Brandv.; siden 25 Kasserer for Skorstensfejersvendenes Fagforbund.

Poulsen, Christian, Brandmand, Murer, f. 6. April 02 i Vejle; S. af Murerformand og Brandmand Christian P. og Hustru Bolette, Jørgine, f. Nielsen; g. 24. Febr. 28 m. Gerda Emilie Nicolaisen, f. 29. Maj 99 i Hobro. Siden 1. April 31 Brandmand i Vejle



Rasmussen, Hans Marius, Brandmand, Tømrer; 25 Aars Jubilæumstegn; f. 23. Febr. 77 i Vejle; S. af Skræder Rasmus R. og Hustru Marie, f. Madsen; g. 6. Maj 03 m. Anna Christianen, f. 9. Maj 80 i Randbøl. Siden 1. Okt. 10 Brandmand i Vejle.

Olsen, Hans Wilhelm, Brandmand, Blikkenslager, Vand- og Gasmester; f. 3. Febr. 08 i Ringsted; S. af Blikkenslagermester Johannes Vilh. O. og Hustru Anna Bang, f. Jensen; g. 10. Juni Danmarks Brandvæsener.

Svejstrup, Erik, Brandmester, Snedkermester; f. 27. Dec. 93 i Vejle; S. af Murermester Christian S. og Hustru Esther, f. Jensen; g. 6. Marts 21 m. Martine Alsted, f. 20. Aug. 96 i Vejle. 1.



Juli 25 til 1. April 32 Brandmand i Vejle; siden 1. April 32 Brandmester smst.

Sørensen, Damgaard Harald, Brandmand, Skomager; f. 11. Sep. 08 i Hover; S. af Arbejds-



mand Marinus Sørensen og Hustru Elisabeth, f. Damgaard; g. 12. Maj 35 m. Anna Margrethe Sørensen, f. 23. Maj 09 i Vejle. Siden 1. Juli 35 Brandmand i Vejle.

VEJSTRUP BRANDVÆSEN

Vejstrup: Sognekommune i Vejle Amt. 1.193 Indbyggere.

Vejstrup frivillige Brandværn er oprettet den 7. Nov. 1910.

Styrken bestaar af 1 Kaptajn, 1 Stedfortræder, 1 Kasserer og 20 Menige.

Der findes ikke fast Stationsvagt. Mandskabet tilkaldes ved Sirene. Udrykningstil c. 3 Minutter.

Brandmateriel: 1 Paahængsmotorsprøjte (800 M/L) m. m. Der raades over 200 m 2" Slange.

Vejstrup Brandvæsen er ikke Oplandsbrandvæsen for andre Kommuner.

Brandvæsenet har c. 2 Udrykninger om Aaret.

Der findes c. 1.200 Indbyggere i det af Brandvæsenet dækkede Omraade.

Adresser og Telefoner:

Kaptajn: Tømrermester M. Vestergaard.

Næstkommanderende: Mælkehandler J. Paulsen.

Brandstation: Vejstrup.

Alarmtelefon: »Ildebrand!«



Vestergaard, Mads, Kaptajn, Tømrermester; f. 27. Juni 87 i Kolding; S. af Landmd. Andreas V. og Hustru Kirstine, f. Dons; g. 13. Maj 13 m. Sara Nygaard, f. 23. Sept. i Vejstrup Sogn. 30 Brandmand i Vejstrup friv. Brandv. Siden 35 Medl. af Vejstrup Menighedsraad; siden 33 Medl. af Best. for Vejstrup Sogns Sygekasse; siden 10 Medl. af Skandinavisk Forening for berejste Haandværkere; Medl. af C. U. K.s Best. 23—25.

Paulsen, Jørgen, Næstkommanderende; Mælkehandler; f. 10. April 07 i Vejstrup; S. af Træ-

skomager Hans Jørgen P. og Hustru Anna Marie, f. Rasmussen; g. 14. Juli 33 m. Karen Marie Nørgaard, f. 3. Sept. i Hejls. 31 Brandmand i Vejstrup friv. Brandv. 32—34 Medl. Best. for D. A. F., Vejstrup Afd., siden 34 Medl. af Best. for Vejstrup Brandv.; 29—33 Medl. af Best. for D. S. U., Vejstrup Afd.

Bunkenborg, Aage, Menig, Arbejdsmand; f. 19. Febr. 08 i Vejstrup; S. af Vognmd. Carl B. og Hustru Kristine, f. Sørensen. Brandmand i Vejstrup friv. Brandv.

Bunkenborg, Henry Alfred, Menig, Chauffør; f. 10. Maj 10 i Vejstrup; S. af Vognmd. Carl B. og Hustru Kristine, f. Sørensen; g. m. Frida Andersen, f. i Kolding. 35 Brandmand i Vejstrup friv. Brandv.

Dahl, Knud, Sprøjtepasser, Arbejdsmand; f. 17. Febr. 09 i Vejstrup; S. af Arbejdsmd. Andreas D. og Hustru Dorthea, f. Sørensen; g. 19. Jan. 32 m. Metha Jensen, f. 30. Nov. 13 i Hjarup. 32 Brandmand i Vejstrup friv. Brandv.

Eskelund, Andreas Christian, 1. Straalefører, Mekaniker; f. 25. Febr. 07 i Grønninghoved; S.

af Arbejdsmd. Søren E. og Hustru Margrethe, f. Bøllingtoft; g. 16. Dec. 29 m. Anna Petersen, f. 27. Nov. 93 i Kbhvn. 32 Brandmand i Vejstrup friv. Brandv. 34—35 Bestyrelsesmedl. af Sjølund Vandværk, siden 35 i Best. af Brandværnet.

Jensen, Theodor Rytkjær, Menig, Arbejdsmand; f. 14. Marts 03 i Øster Gesten; S. af Arbejdsmd. Hans J. og Hustru Marie, f. Hansen; g. 18. Dec. 32 m. Helene Kirstine Andreasen, f. 22. Maj 13 i Vejstrup. 24. Juni 35 Brandmand i Vejstrup friv. Brandv.

Jørgensen, Frederik, Fører for Slangemandskab, Landmand; f. 1. Juli 81 i Vejstrup Sogn; S. af Arbejdsmd. Steffen J. og Hustru Marie, f. Juhl; g. 20. Okt. 01 m. Anna Marie Jensen, f. 13. Juni 76 i Holsted Sogn. 29 Brandmand i Vejstrup friv. Brandv. Siden 31 Medl. af Best. for Vejstrup socialdem. Forening. 30—34 Medl. af Best. for Vejstrup Husmandsforening, 32—35 Medl. af Best. for D. A. F. Vejstrup Afd. Siden 30 Tillidsmand i Husmandsbrandkassen og Husmd. Ulykkesforsikring. 30—32 Medl. af Best. for Vejstrup Ægssalgskreds.

Jørgensen, Johannes, 2. Straalefører, Arbejdsmand; f. 13. Febr. 07 i Sdr. Bjært; S. af Husmand Frederik J. og Hustru Anna Marie, f. Jensen; g. 11. Maj 30 m. Dagmar Sebilus, f. 7. Nov. 01 i Vansbæk. 34 Brandmand i Vejstrup friv. Brandv.



Klitgaard Jensen, Niels Mylius, Menig, Arbejdsmand; f. 24. Dec. 03 i Dronninglund; S. af Arbejdsmd. Johan J. og Hustru Laurine, f. Thomsen; g. 20. Maj 30 m. Kristine Andersen, f. 22. Okt. 10 i Hejls. 22 Brandmand i Vejstrup friv. Brandv. Siden 32 Medl. af Best. for D. A. F., Vejstrup Afd., siden 35 Formd. for samme, fra 34 Medl. af Vejstrup Brandv. Best.

Krigslund, Søren, Sprøjtefører, Postbud; f. 15. Maj 1900 i Ødis Sogn; S. af Landmd. Anders K. og Hustru Maren, f. Aagaard; g. 24. Nov. 23 m. Mary Elise Cecilie Holst, f. 23. Sept. 04 i Sdr. Stenderup. 32 Brandmand i Vejstrup friv. Brandv.

Lorensen, Hans Christian, Fører for Redningskorpset, Arbejdsmand; f. 28. Febr. 92 i Agerskov Sogn; S. af Arbejdsmd. Christian Carl L. og Hustru Anna Nielsine, f. Thomsen; g. 8. Juli 21 m. Chatrine Marie Chrestensen, f. 1. Juli 1900 i Østby Sogn. 21 Brandmand i Vejstrup friv. Brandv. Jernkorset II. Kl.; Hindenburg Æreskors.



Paulsen, Paul, Hornblæser, Landpostbud; f. 7. Jan. 04 i Vejstrup Sogn; S. af Træskomager Hans Jørgen P. og Hustru Anna Marie, f. Rasmussen; g. 9. Sept. 27 m. Agnete Kirstine Jensen, f. 19. Marts 07 i Hjarup. 22 Brandmand i Vejstrup friv. Brandv.; fra 28 Sprøjtefører smst. I Best. for Brandv. fra 30—40, sidste 3 Aar Kasserer og Sekretær.

Petersen, Hans Chr., Menig, Arbejdsmand; f. 10. Aug. 89 i Sjølund; S. af Gaardejer Peder J. P. og Hustru Eline Kabrine, f. Johnsen; g. 14. Maj 20 m. Mathilde Rasmussen, f. 1. Sept. 97 i Strynø, Rudkøbing. 14—30 og fra 35 Brandmand i Vejstrup friv. Brandv.



Petersen, Jens Andreas, Menig, Journalist, Forfatter; f. 18. Dec. 02 i Sjølund; S. af Skomagermester Anders P. og Hustru Cecilie Marie, f. Andersen; g. 11. Jan. 24 m. Martha Sørenne Christine Martensen, f. 18. Marts 05 i Handewith ved Flensborg. 26 Brandmand i Vejstrup friv. Brandv. Elev paa Kolding tekn. Skole 19—23; Konstruktør 23; ansat som Journalist ved »Jydske Tidende« i Kolding siden 29; Stifter af Kolding tekn. Skoles Elevforening; Redaktør af »Elev-Bladet« siden 33; Kasserer for Sjølund Vandværk siden 34; Formand for D. A. F., Vejstrup Afd., 32—35; Medl. af D. S. B. F.s Lokalbest. for Kolding og Omegn; siden 34, Medl. af Best. for Gammelmosens Lods ejere siden 34. Har udgivet: »Hjemstavnstoner«, Digte 21, »Husmandsbevægelsen i Vejle Amt« 22, »Byens Børn«, Hjemstavnsnovelle, 23, »Fra de otte Sogne«, lokalhistoriske Studier, 33, »Blandsæd« Digte, 35. Medarbejder ved »Vejle Amts historiske Aarbøger.

Petersen, Svend Aage, Menig, Arbejdsmand; f. 21. Jan. 10 i Strarup; S. af Arbejdsmd. Rasmus P. og Hustru Hanne, f. Brun; g. 12. Aug. 33 m. Erna Jeppesen, f. 11. April 16 i Hejls. 22. Nov. 35 Brandmand i Vejstrup friv. Brandv.

Prehn, Christian, Menig, Husmand; f. 6. Febr. 07 i Skovrup; S. af Arbejdsmd. Christian H. P. og Hustru Anna, f. Busch. 32 Brandmand i Vejstrup friv. Brandv.

Straarup, Niels Jørgen, Menig, Vognmand; f. 11. Juli 07 i Vejstrup; S. af Husmd. Chr. S. og Hustru Anna, f. Staugaard. 22 Brandmand i Vejstrup friv. Brandv.

Søndergaard, Madsen Peter, Hornblæser, Vejmand; f. 1. Juli 02 i Mastrup, Hoptrup Sogn;

S. af Arbejdsmd. Peter Madsen S. og Hustru Mathilde, f. Kristiansen; g. 10. Okt. 23 m. Johanne Marie Straarup, f. 18. Juli 02 i Vejstrup. 1. April 28 Brandmand i Vejstrup friv. Brandv. Fra 31—34 Medl. af Best. for Vejstrup friv. Brandv.; fra 34 i Best. for Husmandsforeningen.

Thomsen, Arnold, Fanebærer, Chauffør; f. 19. Nov. 02 i Assendrup, Egum Sogn; S. af Stationsmester Thomas T. og Hustru Olivia, f. Middelbo; g. 6. Maj 29 m. Sofie Falk, f. 11. Okt. 06 i Hejls. 31 Brandmand i Vejstrup friv. Brandv.

VIBORG BRANDVÆSEN

Viborg: Købstad i Viborg Amt. 17.005 Indbyggere.

Viborg Brandvæsen er oprettet den 18. Maj 1844.

Styrken bestaar af 1 Brandinspektør, 1 Overassistent, 1 Assistent, 3 Underassistenter, 3 Chauffører og 12 Menige, samt 1 Afløser paa Brandstationen.

Den faste Stationsvagt bestaar af 2 Mand. Mandskabet tilkaldes ved Sirene og ved Klokker i Hjemmene. Udrykningstid $1\frac{1}{2}$ — $2\frac{1}{2}$ Min.

Brandmateriel: 1 Udrykningsautomobil, 1 Paahængsmotorsprøjte (1000 M/L), 1 Automobilsprøjte (1400 M/L), 2 mek. Stiger (20 og 18.5 m) fremføres med Motorkraft, 1 Personautomobil m. m. Der raades over 1.500 m Slange (180 m 3" og 1.320 m 2"). Røgbeskyttelse: 18 Filtermasker.

216 overjordiske og 54 underjordiske Brandhaner, der staar under et Tryk af $2\frac{1}{2}$ —7 Atm.

Viborg Brandvæsen er Oplandsbrandvæsen for Ørum-Viskum-Vejrum (2.235 Indb.), Viborg Graabrødre Ldd. (72), Vorning-Kvorning-Hammershøj (1.910), Vammen-Lindum-Bigum (1.703), Asmild-Tapdrup (1.692), Tjele-Nørre Vinge (805), Taarup-Kvols-Nørre Borris (1.310), Vorde-Fiskbæk-Romlund (1.846), Rødding-Løvel-Pederstrup (1.751), Dollerup-Finnerup-Ravnstrup (1.924), Vinkel (759), Sønder Rind (595), Vindum (1.951), Bjerring-Mammen (1.318), Hjerminde-Le-Hjorthede (2.641), Sahl-Gullev (1.843), Almind (626) og Laastrup-Skals (1.861) Kommuner.

Brandvæsenet har c. 30 Udrykninger om Aaret.

Kommunens samlede Udgifter til Brandvæsenet andrager aarligt c. 26.500 Kr. (Udgifter c. 27.000, Indtægter 5160).

Der findes c. 44.000 Indbyggere i det af Brandvæsenet dækkede Omraade.

Adresser og Telefoner:

Brandinspektør: Fabrikant N. Kalhave, Aalborgvej, Telf. 591—592—593.

Overassistent: H. Damgaard-Nielsen, Telf. 62.

Kontor: Ll. Sct. Hansgade 7—9. Telf. 62.

Brandstation: Ll. Sct. Hansgade 7—9, Telf. 62.

Alarmtelefon: Viborg 200: »Ildebrand!«



Kalhave, Niels, Brandinspektør, Fabrikant; f. 4. April 86 i Sejerslev, Mors; S. af Snedkermester

Josef K. og Hustru Ane, f. Christensen; g. 1. April 22 m. Marie Petersen, f. 22. Juli 91 i Nørre Nissum. 1. Sept. 29—1. Jan. 29 konstitueret Brandinspektør i Viborg; siden 1. Jan. 29 fast ansat Brandinspektør i Viborg. Siden 29 Medl. af Viborg Byraad; siden 33 Formd. for Privatbanken for Viborg og Omegn.

Damgaard Nielsen, Hans, fast Overassistent; f. 28. Nov. 02 i Viuf Sogn; S. af Møllejer Jens N og Hustru Marie, f. Laursen; g. 3. Maj 28 m. Erna Klausen, f. 15. Nov. 06 i Ejby. 1. April 29—1. April 34 fast Sprøjtefører ved Odense faste Brandvæsen; siden 1. April 34 fast Overassistent



ved Viborg Brandvæsen; 26 Eksamen fra Fodfolkets Sergentskole, Aarhus.



Aarestrup, Peter, Menig, Inkassator, f. 31. Marts 95. Ansat 1. Marts 22 som Brandmand i Viborg Brandv.



Barrett, Peter Thorvald, Chauffør i Brandkorpset, Mekaniker; f. 2. April 1900 i Viborg; S. af Møller William James B. og Hustru Juliane, f. Christensen; g. 1. Okt. 25 m. Elna Nedergaard, f. 1. Marts 02 i Foulsum Sogn. Siden 1. April 29 Chauffør i Viborg Brandvæsen.



Bombolt, Jensen Jens, Underassistent, Murerformand; f. 27. Febr. 82 i Silkeborg; S. af Murer S. B. og Hustru Kirstine Bombolt; g. 6. Nov.

06 m. Kristiane Petersen, f. 17. Jan. 84 i Ravnstrup. 1. April 12 Brandmand i Viborg; siden 1. Sept. 29 Underassistent i Viborg.



Christensen, Chresten Georg, Brandmand, Tømrermester f. 17. April 89 i Vium; S. af Bryggeriarbejder Jesper C. og Hustru Mette Marie, f. Johansen; g. 29. Maj 17 m. Isidora Christensen, f. 12. Dec. 92 i Bruunshaab. Siden 1. April 20 Brandmand i Viborg.



Christensen, Christian Vilhelm, Brandmand, Tømrer f. 9. Febr. 90 i Viborg; S. af Snedker Thomas C. og Hustru Anna, f. Christiansen; g. 19. Maj 12 m. Petrine Marie Dunkjær, f. 21. Juni 92 i Vammen. Siden 1. Jan. 21 Brandmand i Viborg; 13—27 og 29—35 Medl. af Bestyrelsen for Tømrernes Fagforening; siden 25 Medl. af Bestyrelsen for Murer- og Tømrersvendeforeningens Stiftelse.



Christensen, Ole, Brandmand, Murer; f. 16. April 87 i Staby; S. af Murer Jens C. og Hustru Kathrine, f. Olsen; g. 13. Dec. 14 m. Bodil Marie Jensen, f. 10. April 93 i Sparkær. Siden 1. April 24 Brandmand i Viborg.

Due, Poul Thomsen, fast Afløser; f. 25. Sept. 96 i Ejstrup St.; S. af Møllejejer Christen D. og Hustru Marie, f. Pultz; g. 30. Okt. 31 m. Elna Sø-



rensen, f. 9. Dec. 07 i Thorup pr. Vrads. Siden 15. Jan. 35 fast Afløser i Viborg Brandvæsen.



Frederiksen, Frederik Jakob, Underassistent, Murer; f. 4. Dec. 83 i Mønsted; S. af Gaardejer Niels Christian F. og Hustru Johanne, f. Jensen; g. 8. Maj 28 m. Marie Jensen, f. 23. Marts 89 i Brændstrup. 1. Jan. 13 Brandmand i Viborg; siden 1. Jan. 32 Underassistent smst.; siden 26 Formd. fr Murerne Fagforening; 30—35 Formd. for Arbejdernes Forsamlingsbygning.



Hansen, Marius, Brandmand, Murer; f. 21. Sept. 93 i Kjellerup; S. af Landmand Jens H. og Hustru Kirstine, f. Pedersen; g. 26. April 18 m. Hedvig Nielsen, f. 23. Jan. 93 i Viborg. Siden 1. Juli 21 Brandmand i Viborg.



Hvass Nielsen, Henry, Brandchauffør, Mekaniker; f. 23. Dec. 1900 i Viborg; S. af Bødker-

mester Alfred N. og Hustru Kamilla, f. Nielsen; ugift. Siden 1. Okt. 34 Chauffør i Brandvæsenet i Viborg; siden 27 Formd. for Viborg Kano- og Kajakklub.



Jensen, Niels Jakob Jens Johannes, Underassistent, Gørtler; 26. Marts 35 25-Aars Jubilæumstegn; f. 10. Jan. 85 i Viborg; S. af Kedelpasser Chr. J. og Hustru Elisabeth, f. Johansen; g. 19. Marts 09 m. Anna Jensen, f. 18. Okt. 77 i Horne. 26. Marts 10—1. Jan. 23 Brandmand i Viborg; siden 1. Jan. 23 Underassistent smst.



Kalmayer, Hugo Emil Werge, Brandmand, Murer; f. 22. Aug. 81 paa Frederiksberg; S. af Murer Jens Peter K. og Hustru Agnes Emilie, f. Werge; g. 3. April 04 m. Dagmar Pedersen, f. 28. Aug. 85 i Viborg. Siden 1. Aug. 13 Brandmand i Viborg; siden 1. Juli 34 Medl. af Hovedbestyrelsen for Dansk Brandmandsforbund.



Kalmayer, Laurits Werge, Brandmand, Murer; f. 16. Juli 07 i Viborg; S. af Murer Hugo Werge Emil K. og Hustru Dagmar, f. Petersen; g. 1. Aug. 28 m. Astrid Hedvig Ellen Schütt, f. 11. Juli 09 i Viborg. Siden 1. Jan. 35 Brandmand i Viborg; siden 31 Medl. af Bestyrelsen for Afholdsfolkernes Idrætsforening.

Melballe, Halvor Nielsen, Brandmand, Murer; f. 29. Aug. 83 i Jeksen, Aslev Mesing Sogn; S. af Vejassistent Niels Jensen og Hustru Maria, f. Jensen; g. 29. Okt. 06 m. Dorihea Marie Ander-



sen, f. 26. Dec. 86 i Viborg. Siden 1. Jan. 13 Brandmand i Viborg.



Mortensen, Niels, Brandmand, Tømrmester; f. 22. Juli 90 i Hauge Vinderslev-Sogn; S. af Tømrmester Chr. M. og Hustru Anna, f. Nielsen; g. 12. Nov. m. Johanne Danielsen, f. 3. Maj 92 i Kjellerup. Siden 1. April 14 Brandmand i Viborg; siden 25 Medl. af Bestyrelsen for Viborg Brandmandsforening.



Pedersen, Ellegaard Carlo, Brandchauffør, ansat ved det kommunale Vejevæsen; f. 2. Dec. 05 i Borris Sogn; S. af Vognmand Niels Christian P. og Hustru Else Marie, f. Nielsen; g. 26. Okt. 30 m. Dorthea Marie Nielsen, f. 25. Juli 08 i Selde, Aasted Kommune. Siden 1. Okt. 33 Brandmand i Viborg.



Petersen, Viktor Henrik, Brandmand, Smed; f. 23. Aug. 93 i Skive; S. af Skomager Jens Hen-

rik P. og Hustru Louise, f. Eriksen; g. 6. April 19 m. Margrethe Jakobsen, f. 13. Sept. 94 i Viborg. Siden 1. Sept. 28 Brandmand i Viborg. Siden 30 Medl. af Smedelaugets Bestyrelse; siden 31 Medl. af Arbejdernes Fællesbageris Bestyrelse.



Poulsen, Axel, Brandmand, Blikkenslager; f. 30. April 05 i Rødding pr. Skive; S. af Vognmand Jens Chr. P. og Hustru Sine, f. Jørgen; g. 27. Sept. 29 m. Rosa Christiansen, f. 1. Dec. 05 i Viborg. Siden 1. Jan. 31 Brandmand i Viborg. Siden 33 Formd. for Arbejdernes Fællesorg., Viborg; siden 27 Medl. af Bestyrelsen for Blikkenslagernes Fagforening.



Rasmussen, Rasmus Marius, Brandassistent, Tømrrer, 19. Juni 32 25 Aars Jubilæumstegn; f. 20. Marts 83 i Søby pr. Hornslet; S. af Arbm. Peter Hansen R. og Hustru Emilie, f. Olsen; g. 12. Juni 05 m. Eleonora Gravesen, f. 10. Nov. 83 i Viborg. 19. Juni 07—1. April 21 Brandmand i Viborg; 1. April 21—1. Febr. 22 Underassistent smst.; siden 1. Febr. 22 Brandassistent smst. Siden 1. Jan. 35 Formd. for Viborg Afholdsforening; siden 24 Kasserer for Tømrrernes Fagforening.



Ryttergaard Sørensen, Christian, Brandmand, Vand- og Gasmester; f. 15. Juni 88 i Viborg; S. af Arrestforvarer Thorvald Sørensen og Hustru Kristine, f. Ryttergaard Christensen; g. 19. Okt. 16 m. Anna Marry Christensen, f. 19. Okt. 95 i Nyborg. Siden 1. April 21 Brandmand i Viborg.

VILSBÆK BRANDVÆSEN

Viløbæk: Landsby i Holbøl Sogn i Aabenraa Amt.

Viløbæk frivillige Brandværn er oprettet i 1928.

Styrken bestaar af 1 Kaptajn, 1 Stigefører, 1 Sekretær, 1 Saniteter og 12 Menige.

Der findes ingen fast Stationsvagt. Mandskabet tilkaldes ved Hornsignaler. Udryknings-tid 3—4 Min.

Brandmateriel: 1 Ellehammermotorsprøjte (400 M/L) m. m. Der raades over 250 m 1½" Slanges.

Viløbæk Brandvæsen er ikke Oplandsbrandvæsen for omliggende Kommuner.

Brandvæsenet har c. 2 Udrykninger om Aaret.

Der findes c. 600 Indbyggere i det af Brandvæsenet dækkede Omraade.

Adresser og Telefoner:

Kaptajn: Smedemester H. Jessen.

Stedfortræder: Landmand H. Nissen.

Alarmtelefon: »Ildebrand!«

Jessen, Henning Peter, Kaptajn, Smedemester; f. 25. Juli 83 i Kliplev Mark; S. af Landmd. Lorens Peter J. og Hustru Margrethe, f. Gregersen; g. 20. Nov. 06 m. Anna Margrethe Mathisen, f. 24. Juni 83 i Kliplev. Kaptajn i Viløbæk friv. Brandv.



Nissen, Hans, Stedfortræder for Kapt., Landmand; f. 19. Aug. 97 i Lebøllykke, Als; S. af Rentier Hans Peter N. og Hustru Anna Marie, f. Jørgensen; g. 24. Okt. 24 m. Rie Margrethe Nissen, f. 7. Aug. 98 i Viløbæk friv. Brandv. Siden 28 Stedfortræder for Kaptajnen i Viløbæk; siden 30 Medl. af Sogneraadet.



Bøtke, Christian Peter, Menig, Arbejder; f. 14. April 92 i Soltrup Kirkeskov; S. af Arbejder Peter B. og Hustru Dora Thea, f. Høpner; g. 10. Okt. 18 m. Marie Margarethe Carlsen, f. 29. Juli 89 i Landstedt. Siden 29 Menig i Viløbæk friv. Brandv.

Festersen, Fester Hans, Menig, Landmand; f. 21. April 09 i Sdr. Hostrup; S. af Landmd.

Johan Bahne F. og Hustru Mette Margrtha, f. Hansen. Siden 32 Menig i Viløbæk friv. Brandv.

Hansen, Lorens Frederik, Menig, Lnadmand; f. 1. Jan. 03 i Viløbæk; S. af Landmd. Berent R. H. og Hustru Gundse, f. Petersen; g. 22. Okt. 26 m. Trinke Marie Christensen, f. 4. Okt. 03 i Hønsnap. Siden 28 Menig i Viløbæk friv. Brandv.

Jessen, Hans Peter, Delingsfører (Saniteter), Rentier; f. 11. April 80 i Viløbæk; S. af Landmd. Andreas Peter J. og Hustru Anna, f. Slot. Siden 28 Delingsfører for Sprøjteafd. (Saniteter) i Viløbæk friv. Brandv.



Johansen, Andreas Ernst, Menig, Snedker; f. 21. Febr. 09 i Krusaa; S. af Arbejder Anton Jensen og Hustru Kathrine, f. Christiansen. Siden 29 Menig i Viløbæk friv. Brandv.



Lausen, Hans, Menig, Arbejdsmand; f. 22. Nov. 98 i Viløbæk; S. af Købmd. Jens L. og Hustru Jenny, f. Boysen; g. 21. Okt. 32 m. Marie

Katharine Nissen, f. 1. Febr. 04 i Flensborg.
Siden 33 Menig i Vilsbæk friv. Brandv.



Lausen, Johan, Sekretær, Købmand; f. 10. Sept. 03 i Vilsbæk; S. af Købmd. Jens L. og Hustru Jenny, f. Boysen; g. 17. Marts 31 m. Anna Gefke, f. 8. April 09 i Svenstrup. Siden 28 Sekretær i Vilsbæk friv. Brandv.



Jensen, f. 21. Marts 13 paa Mors. Siden 30 Menig i Vilsbæk friv. Brandv.

Petersen, Andreas Peter, Menig, Landmand; f. 25. Juli 12 i Agtrup; S. af Landmand Peter Chr. P. og Hustru Petrea Botilde, f. Petersen. Siden 12. Aug. 30 Menig i Vilsbæk friv. Brandv.

Petersen, Jes L., Menig, Landmand.



Lausen, Jørgen, Menig, Vognmand; f. 6. Aug. 97 i Vilsbæk; S. af Købmd. Jens L. og Hustru Jenny, f. Boysen; g. 6. Okt. 22 m. Christense Heissel, f. 20. Nov. 96 i Bolderslev. Siden 28 Menig i Vilsbæk friv. Brandv.



Thaysen, Peter, Menig, Landmand; f. 29. Juli 07 i Ø. Lindet; S. af Karetmager Oluf T. og Hustru Kristine, f. Holm; g. 20. April 33 m. Kristine Petersen, f. 8. Maj 09 i Sarup. Siden 33 Menig i Vilsbæk friv. Brandv.

Lausen, Vilhelm, Menig, Arbejdsmand; f. 13. Febr. 07 i Vilsbæk; S. af Købmd. Jens L. og Hustru Jenny, f. Boysen; g. 2. Sept. 34 m. Petrea

Thomsen, Jørgen, Menig, Landmand; f. 22. Marts 10 i Kiplevej; S. af Landmd. Andreas T. og Hustru Kristine, f. Hansen. Siden 33 Menig i Vilsbæk friv. Brandv.

VISBY BRANDVÆSEN

Visby: Sognekommune i Tønder Amt. 686 Indbyggere.

Visby frivillige Brandværn er oprettet den 1. Februar 1927.

Styrken bestaar af 1 Kaptajn, 1 Stedfortræder, 1 Sprøjtefører, 1 Stigefører, 1 Kasserer og 15 Menige.

Der findes ingen fast Stationsvagt, Mandskabet tilkaldes ved Hornsignaler. Udryknings-tid c. 5 Min.

Brandmateriel: 1 Ginge Motorsprøjte (250 M/L), 1 Paahængsvogn til Transport af Materiel m. m. Der raades over 177 m 2" Slange.

1 Brandhane og 2 Branddamme.

Visby Brandvæsen er ikke Oplandsbrandvæsen for omliggende Kommuner.

Brandvæsenet har c. 2 Udrykninger om Aaret.

Adresser og Telefoner:

Kaptajn: Postekspeditør Todsén Hansen, Visby Central.

Stedfortræder: Snedkermester H. Chr. Hansen.

Alarmtelefon: »Visby Central»

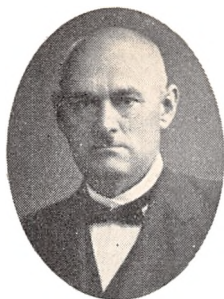

Hansen Todsen, Kaptajn, Postekspediter; f. 2. Aug. 75 i Ellum; S. af Parcellist Peter Mathisen H. og Hustru Bodil Marie, f. Todsen; g. 8. Juli 04 m. Johanne Rasmussen, f. 27. Okt. 80 i Visby. Siden 1. Feb. 27 Kaptajn i Visby friv. Brandv.; siden 33 Brandfoged smst.



Hansen, Hans Christian, Stedfortræder for Kaptajnen, Snedkermester; f. 23. April 94 i Gerp; S. af Arbejdsmand Hans Martinus H. og Hustru Anna Jensine, f. Nielsen; g. 11. Maj 23 m. Marie Lützen, f. 3. Juli 1900 i Ikast. Siden 27 Stedfortræder for Kaptajnen i Visby friv. Brandv.



Andersen, Anders Jensen, Brandmand, Gaardejer; f. 4. Maj 99 i Øster Gammelby; S. af Landmand Anders A. og Hustru Petrea, f. Smidt; g. 4. Maj 27 m. Valborg Louise Westmann, f. 26. Maj 09 i Nykøbing F. Siden 26. Maj 28 Brandmand i Visby friv. Brandv.

Brandt, Martin, Brandmand, Skomagermester; f. 5. Maj 05 i Brede; S. af Arbejder Knud B. og Hustru Dorthea, f. Nielsen; g. 8. Aug. 32 m. Voldborg Sønnichsen, f. 8. Sept. 98 i Visby. Si-

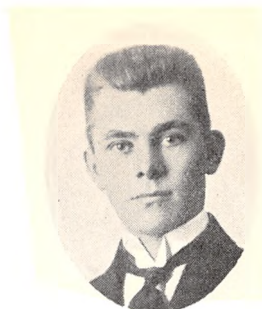

den 27 Brandmand i Sprøjteafd. i Visby friv. Brandv.

Clausen, Ludvig Bay, Brandmand, Installatør; f. 13. April 04 i Tønder; S. af Overportør Andreas C. og Hustru Helene, f. Lorenzen; g. 8. Maj 27 m. Margarethe Spiete, f. 25. Juli 03 i Sønderborg. Siden 30 Menig i Stigeafd. i Visby friv. Brandv.

Hansen, Thor Nielsen, Sprøjtefører, Smedemester; f. 3. Juli 78 i Visby; S. af Smed Martin Nielsen H. og Hustru Kathrine Bothilde, f. Sørensen; g. 10. Jan. 03 m. Katrine Schmidt, f. 12. Jan. 78 i Visby. Siden 27 Sprøjtefører i Visby friv. Brandv.

Ivang, Thomas, Brandmand, Husmand; f. 11. Juni 90 i Drenghed pr. Døstrup; S. af Landmand Friedrich Karl I. og Hustru Anna Marie, f. Madsen; g. 8. Maj 13 m. Karoline Elisabeth Petersen, f. 25. Sept. 91 i Rørkær. Siden 15. Feb. Brandmand i Visby friv. Brandv.



Nielsen, Hans, Stigefører, Skomagermester; f. 3. Aug. 90 i Sølsted; S. af Landmand Martin N. og Hustru Marie, f. Balmer; g. 5. April 20 m. Karen Christensen, f. 23. Juni 93 i Agerskov. Siden 27 Stigefører i Visby friv. Brandv.



Nielsen, Hans, Brandmand, Landmand; f. 7. April 05 i Øster Gammelby; S. af Landmand

Jes N. og Hustru Elise Kristine, f. Hansen; g. 9. Juni 35 m. Karen Marie Kruhl, f. 23. Febr. 11 i Øster Gammelby. Siden Febr. 27 Brandmand i Visby friv. Brandv.

Nielsen, Knud, Brandmand, Husmand; f. 8. Dec. 04 i Visby Mark; S. af Husmand Andreas Christian N. og Hustru Kathrine Elisabeth, f. Thomsen; g. 26. Nov. 32 m. Anna Margrethe Mortensen, f. 16. Sept. 11 i Visby. Siden 15. Febr. 27 Brandmand i Visby friv. Brandv.; siden 34 i Best. f. Visby Sygekasse og Medl. af Tilsynsraadet for Visby Andelsmejeri.

Petersen, Aage Christian, Straalefører, Malermester; f. 28. Nov. 07 i Ballum; S. af Landmand Andreas Boysen P. og Hustru Anna Kirstine Petersen; g. 1. Maj 31 m. Agnes Margrethe Petersen, f. 11. Sept. 10 i Tønder. Siden 1. April 30 Straalefører i Visby friv. Brandv.

Rahr, Carsten, Kasserer, Husmand; f. 22. Jan. 94 i Visby; S. af Husmand Carsten R. og Hustru Hedeveg, f. Röhde; g. 4. Maj 12 m. Ellen Marie Hansen, f. 9. Okt. 92 i Døstrup. Siden 15. Febr. 27 Kasserer i Visby friv. Brandv.



Schmidt, Mikkel Andersen, Menig, Husmand; f. 15. April 01 i Sdr. Sejerslev; S. af Arbejdsmand Peter S. og Hustru Elisabeth, f. Hansen. Siden 30 Menig i Sprøjteafd. i Visby friv. Brandv.

Schubert, Christian, Menig, Husmand; f. 28. Febr. 99 i Sejerslev; S. af Arbmd. Carl August



S. og Hustru Kristine Marie, f. Bossen; g. 30. April 26 m. Amalie Asmus, f. 4. Marts 04 i Husum. Siden 27 Menig i Sprøjteafd. i Visby friv. Brandv.

Simonsen, Johannes, Brandmand, Landmand; f. 10. Aug. 06 i Øster Gammelby; S. af Landmand Mads S. og Hustru Christine, f. Wind. Siden 15. Febr. 27 Brandmand i Visby friv. Brandv.



Sønnichsen, Carl Hainzen, Menig, Bagermester; f. 23. Febr. 97 i Visby; S. af Bagermester Carl Hainz S. og Hustru Kristine, f. Petersen; g. 8. Febr. 21 m. Elise Thiessen, f. 26. Dec. 96 i Bredsted. Siden 1. Jan. 33 Menig i Stigeafd. i Visby friv. Brandv.

Tingleff, Hans Jakobsen, Menig, Købmand; f. 27. Marts 04 i Visby; S. af Købmd. Jes Hansen T. og Hustru Johanne, f. Schmidt. Siden 27 Menig i Stigeafd. i Visby friv. Brandv.

VORDINGBORG BRANDVÆSEN

Vordingborg. Købstad i Præstø Amt. 6.126 Indbyggere.

Vordingborg Brandvæsen er oprettet i 1911.

Styrken bestaar af 1 Brandinspektør, 1 Assistent, 1 Sprøjtefører og 8 Brandmænd.

Den faste Stationsvagt bestaar af 1 Mand, Resten af Mandskabet tilkaldes ved Klokker i Hjemmene. Udrykningstid c. 2 Min.

Brandmateriel: 1 Automobilsprøjte, 1 Haandkraftsprøjte, 1 mek. Stige (12 m) m. m. Der raades over 1125 m Slange (270 m 3" og 855 m 2"). Røgbeskyttelse: 4 Filtermasker.

C. 110 Brandhaner.

Vordingborg Brandvæsen er ikke Oplandsbrandvæsen for andre Kommuner. Der er truffet Aftale med Zoneredningskorpset om Understøttelse i Katastrofetilfælde.

Brandvæsenet har c. 15 Udrykninger om Aaret.

Kommunens samlede Udgifter til Brandvæsenet andrager aarligt c. 7.000 Kr.

Adresser og Telefoner:

Brandinspektør: Fabrikant E. Strarup, Algade 51, Telf. 353.

Assistent: Blikkenslagermester B. Hansen, Goldschmidtsvej.

Kontor: Algade 51.

Brandstation: Kirketorvet.

Alarmtelefon: »Brandstationen«.

Strarup, Eduard, Brandinspektør, Cyclefabrikant; f. 2. April 75 i Glumsø; S. af Købmd. Vilhelm S. og Hustru Caroline, f. Sørensen; g. 9. Nov. 96 m. Karen Larsen, f. 8. Maj 76 i Ringsted. 1. Juli 11 Underassistent i Vordingborg; 1. April 13 Assistent og Brandmester; siden 1. Okt. 34 Brandinspektør smst.



Hansen, Benny, Assistent, Blikkenslager; f. 5. Okt. 01 i Næstved; S. af Blikkensl. Harald H. og Hustru Marie, f. Jensen; g. 7. Dec. 29 m. Karen Mortensen, f. 11. Febr. 06 i Vordingborg. Siden 1. Jan. 35 Assistent smst.



Andersen, Arne, Brandmand, Træarbejder; f. 12. Marts 1900 i Vordingborg; S. af Træarb. Anders A. og Hustru Camilla, f. Jepsen; g. 11. Juni 22 m. Christiane Larsen, f. 13. April 99 i Tærø. Siden 1. April 35 Brandmand i Vordingborg.



Andersen, Peter, Brandmand, Formand; f. 23. Nov. 75 i Mern; S. af Arb. Lars A. og Hustru

Marie, f. Jørgensen; g. 9. Dec. 23 m. Christine Hansen, f. 3. Juli 89 i Rønbæk. Siden 1. Juli 11 Brandmand i Vordingborg.



Andreasen, Hans Peter, Brandmand, Tømrer; f. 17. Aug. 76 i Ørslev; S. af Parcelist Andreas Andreasen og Hustru Johanne, f. Christiansen. Siden 1. Juni 1919 Brandmand i Vordingborg.



Andreassen, Kristian, Brandmand, Garveriarbejder; f. 27. Nov. 03 i Ulsted; S. af Fotograf Kristian A. og Hustru Marie, f. Pedersen; g. 17. Sept. 27 m. Petrea Thuesen, f. 7. Juli 06 i Falslev. Siden 1. April 35 Brandmand i Vordingborg. Sergent ved Infanteriet.



Bøgvad, Roar, Brandmand, Garveriarbejder; f. 29. Juli 06 i Nykøbing F.; S. af Arb. Peter B. og Hustru Olivia, f. Nilsson; g. 6. Okt. 29 m. Irene Sørensen, f. 11. Febr. 09 i Vordingborg. Siden 1. April 35 Brandmand i Vordingborg.



Hansen, Hans Chr., Brandmand, Arbejder; f. 1. Juni 84 i Ørslev; S. af Arb. Hans H. og Hustru Kirsten, f. Hansen; g. 13. Nov. 14 m. Johanne Jonassen, f. 18. Juli 92 i Ørslev. Siden 1. Nov. 23 Brandmand i Vordingborg.



Jørgensen, Oluf, Brandmand, Bageriarb.; f. 14. April 06 i Maribo; S. af Musiker Axel J. og Hustru Ida, f. Johansson; g. 5. Maj 35 m. Solveig Jensen, f. 27. Nov. 13 i Præstø. Siden 1. April 35 Brandmand i Vordingborg.



Jacobsen, Oluf, Brandmand, Mineralvandsarb.; f. 9. Febr. 05 i Bakkebølle; S. af Handelsmd. Ferdinand J. og Hustru Karen Marie, f. Hansen; g. 1. April 26 m. Antoinette Bjerg, f. 1. Okt. 03 i Tyregod. Siden 1. April 35 Brandmand i Vordingborg.



Nielsen, Anders, Sprøjtefører, Portner og fast Vagt ved Brandvæsenet; f. 28. Marts 93 i Kastrop v. Vordingborg; S. af Arb. Hans Peter N. og Hustru Christine, f. Andersen; g. 22. April 17 m. Christine Nielsen, f. 23. Sept. 95 i Nørre Alslev. 15. Nov. 29 Brandmand i Vordingborg; siden 1. Okt. 31 Sprøjtefører smst.

ÆRØSKØBING BRANDVÆSEN

Ærøskøbing. Købstad i Svendborg Amt. 1.327 Indbyggere.

Ærøskøbing Brandvæsen bestaar af 1 Brandinspektør, 1 Assistent og 6 Brandmænd.

Der findes ikke fast Stationsvagt. Mandskabet tilkaldes pr. Telefon. Udrykningstid c. 10 Min.

Brandmateriel: 1 Paahængsmotorsprøjte, 1 Ellehammersprøjte m. m. Der raades over 350 m Slange.

Ærøskøbing Brandvæsen er ikke Oplandsbrandvæsen for andre Kommuner.

Brandvæsenet har c. 2 Udrykninger om Aaret.

Der findes c. 1.300 Indbyggere i det af Brandvæsenet dækkede Omraade.

Adresser og Telefoner:

Brandinspektør: *E. May*.

ØSBY BRANDVÆSEN

Øsby: Sognekommune i Haderslev Amt. 1.839 Indbyggere.

Øsby frivillige Brandværn er oprettet i 1886.

Styrken bestaar af 1 Kaptajn, 1 Næstkommanderende, 1 Stigefører, 1 Sprøjtefører, 1 Kasserer og 7 Menige.

Der findes ikke fast Stationsvagt. Mandskabet tilkaldes pr. Telefon og ved Hornsignaler. Udrykningstid c. 5 Min.

Brandmateriel: 1 Udrykningsautomobil, 1 Paahængsmotorsprøjte, 1 mek. Stige m. m. Der raades over 250 m 3" Slange. Røgbeskyttelse: 2 Filtermasker.

5 Brandhaner.

Øsby Brandvæsen er Oplandsbrandvæsen for *Grarup* Kommune (190 Indbyggere).

Brandvæsenet har 2—3 Udrykninger om Aaret.

Brandvæsenets aarlige Udgifter andrager c. 2.000 Kr.

Der findes c. 2.000 Indbyggere i det af Brandvæsenet dækkede Omraade.

Adresser og Telefoner:

Brandinspektør: Fabrikant Johs. Damkjær.

Vicebrandinspektør: Postbud Jeppe Sørensen.

Kontor: Hos Brandinspektøren.

Brandstation: Hos Brandinspektøren.

Alarmtelefon: Øsby 15.



Damkjær, Johannes Jørgen, Brandinspektør, Fabrikant; f. 8. Maj 85 i Øsby; S. af Murermester Søren D. og Hustru Ellen, f. Madsen; g. 27. Sept. 11 m. Anna Magdalene Nørregaard. Jan. 20 Kaptajn i Øsby friv. Brandv.



Nørregaard; g. 30 Juni 33 m. Agnes Reise Pedersen, f. 20. Sept. 05 i Askov. 21. Juni 27 Brandmand i Øsby friv. Brandv.



Sørensen, Jeppe, Næstkommanderende, Landpostbud; f. 3. Juli 90 i Hajstrup; S. af Arb. Hans S. og Hustru Johanne, f. Brun; g. 3. Okt. 19 m. Anna Rasmussen, f. 29. Sept. 84 i Stevelt. 22 Næstkommanderende og Stigefører i Øsby friv. Brandv.



Egtved, Karl, Sekretær og Kasserer, Snedkermester; f. 22. Nov. 86 i Grarup; S. af Arbejder Peter E. og Hustru Anna, f. Olufsen; g. 14. Maj 09 m. Karoline Petersen, f. 6. Sept. 85 i Hajstrup. 15. April 07 Sekretær og Kasserer ved Øsby friv. Brandv.

Damkjær, Søren Jørgensen, Brandmand, Maskinbygger; f. 17. Dec. 11 i Øsby; S. af Fabrikant Johannes D. og Hustru Magdalene, f.

Holm, Christoffer, Brandmand, Karetmager; f. 27. Aug. 02 paa Kalø; S. af Fisker Nicolaj H. og Hustru Amalie, f. Krongaard; g. 30. Jan. 27 m. Krestine Kjeldsen, f. 23. April 07 i Sønderballe. Maj 27 ans. ved Sprøjteafd. i Øsby; 1.



Jan. 32—1. Jan. 34 Sekretær og Kasserer; 1. Jan. 34 Brandmand smst.



Kühne, Otto, Brandmand, Smed; f. 29. Okt. 10 i Skodborg; S. af Landmd. Otto K. og Hustru Ane Marie, f. Nielsen. 22. Nov. 35 Brandmand i Øsby friv. Brandv.



Jensen, Niels, Brandmand, Maler; f. 22. Okt. 12 i Øsby; S. af Arbmd. Hans J. og Hustru Anna, f. Rasmussen. Maj 33 Brandmand i Øsby friv. Brandv.



Møller, Ingv., Muremester. Sretjefører i Øsby friv. Brandv.



Jørgensen, Jens, Brandmand, Arbejder; f. 15. Okt. 06 i Hajstrup; S. af Arbejder Hans Jakob J. og Hustru Helene, f. Olsen; g. 7. Nov. 29 m. Anna Olsen, f. 22. Nov. 05 i Haderslev. 21. Aug. 34 Brandmand i Øsby friv. Brandv.

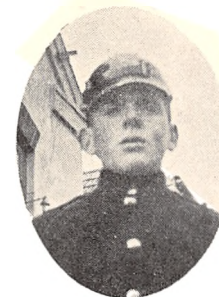

Nissen, Mads, Brandmand, Arbejder; f. 31. Marts 09 i Marstrup; S. af Landmd. Jørgen Nissen og Hustru Marie, f. Brodersen; g. 25. Maj 33 m. Kathrine Johansen, f. 17. Juni 09 i Bramdrup. Siden 25. Jan. 35 Brandmand i Øsby friv. Brandv.



Kristensen, Anton, Brandmand, Arbejder; f. 18. Juli 05 i Tæbring, Mors; S. af Landpost Peter K. og Hustru Ane, f. Sørensen; g. 8. Nov. 32 m. Margrethe Knudsen, f. 3. Jan. 11 i Raad. 32 ans. ved Øsby friv. Brandv.s Stigeafd.



Villumsen, Jens, Brandmand, Arbejder; f. 8. Maj 85 i Aarestrup, Jyll.; S. af Landpostbud Andreas V. og Hustru Maria, f. Lauresen; g. 4. Febr. 16 m. Maria Lauresen, f. 30. April 89 i Skive. 20. Febr. 24 Brandmand i Øsby friv. Brandv.

ØSTERHØJST BRANDVÆSEN

Højt: Sognekommune i Tønder Amt. 966 Indbyggere.

Østerhøjt frivillige Brandværn er oprettet den 17. December 1929.

Styrken bestaar af 1 Kaptajn, 1 Vicekaptajn, 1 Sprøjtefører, 1 Stigefører, 1 Ordensfører, 1 Sekretær og 23 Menige.

Der findes ikke fast Stationsvagt. Mandskabet tilkaldes pr. Telefon og ved Hornsignaler. Udrykningstid 8—10 Min.

Brandmateriel: 1 Motorsprøjte, 1 mek. Stige m. m. Der raades over 195 m 2" Slange. Røgbeskyttelse: 1 Filtermaske.

2 Brandhaner.

Østerhøjt Brandvæsen er ikke Oplandsbrandvæsen for andre Kommuner.

Brandvæsenet har c. 1—2 Udrykninger om Aaret.

Brandvæsenets aarlige Udgifter andrager c. 400 Kr.

Der findes c. 1.000 Indbyggere i det af Brandvæsenet dækkede Omraade.

Adresser og Telefoner:

Brandinspektør: Lærer W. Schlesinger.

Vicebrandinspektør: K. J. Moeslund.

Kontor: Købmand Peter Mahler.

Brandstation: Øster-Højt.

Alarmtelefon: Central — Brand!

**BILLEDER AF BRANDSTATIONER,
BRANDMATERIEL ETC.**

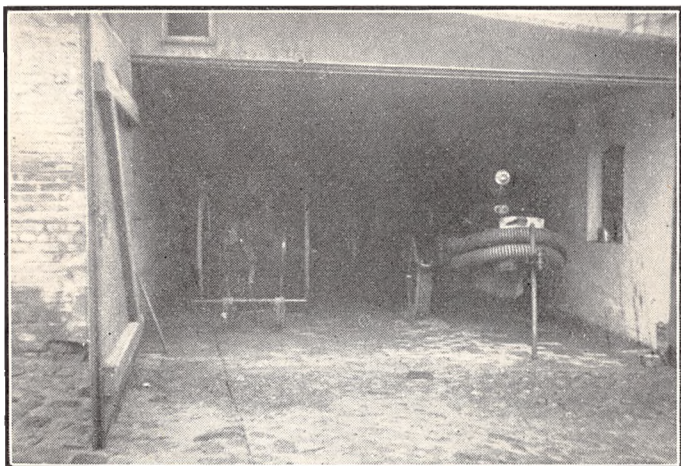

Aabenraa Brandstation.

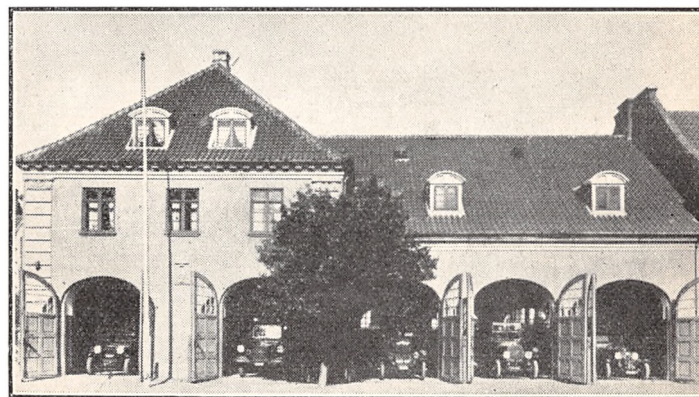

Aalborg Brandstation.



Aarhus Brandstation.



Allinge-Sandvig Brandvæsen.
Allinge Brandstation.



Asminderød-Grønholt Brandvæsen.
Fredensborg Brandstation.



Asnæs-Vig Brandvæsen.
Motorsprøjten.



Bogense Brandstation.



**Bro Frivillige Brandværn.
Bro Brandstation.**



**Broager Frivillige Brandværn.
Brandstation og Mandskab.**



Esbjerg Brandstation.

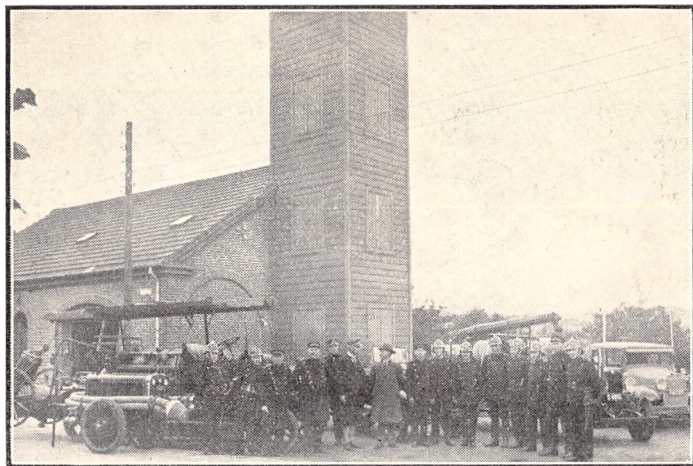

Faaborg Brandstation.

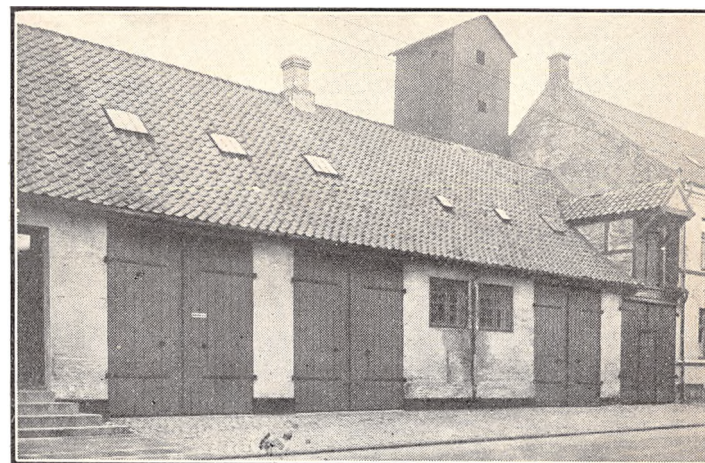

Fredericia Brandstation.

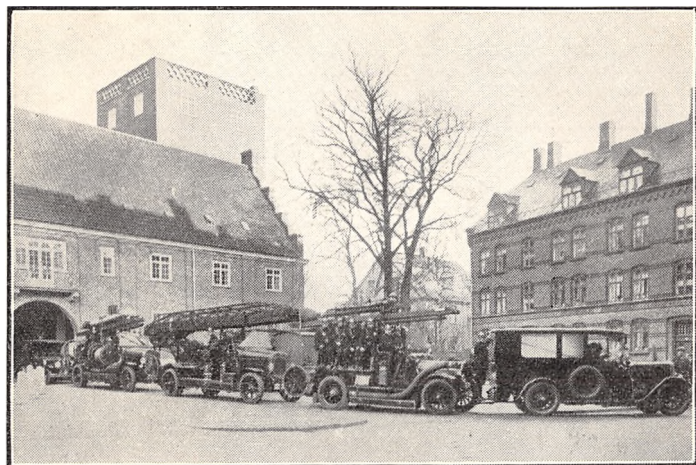

Frederiksberg Brandstation.



Frederiksberg Slotssogns Brandvæsen.
Brandstationen.

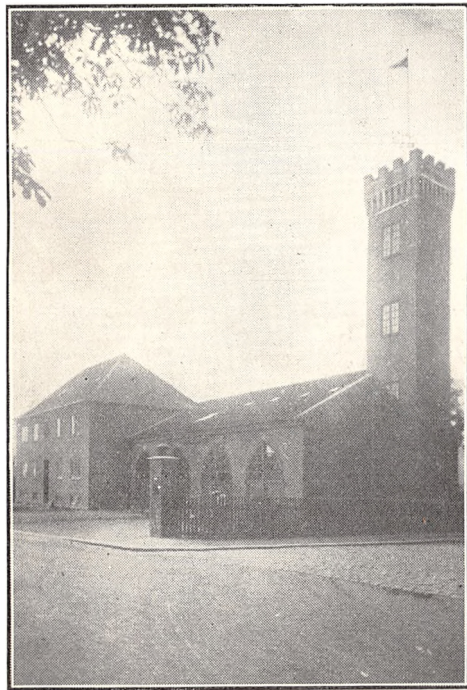

Frederikshavn Brandstation.



**Gentofte Brandvæsen.
Hellerup Brandstation.**

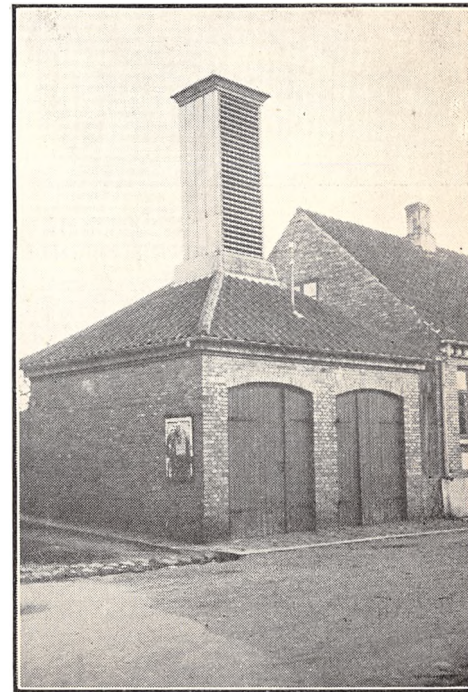

Hasle Brandstation.

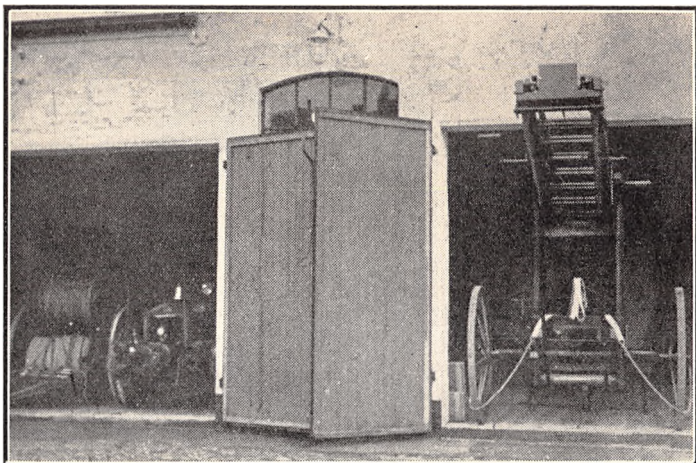

Graasten Brandstation.

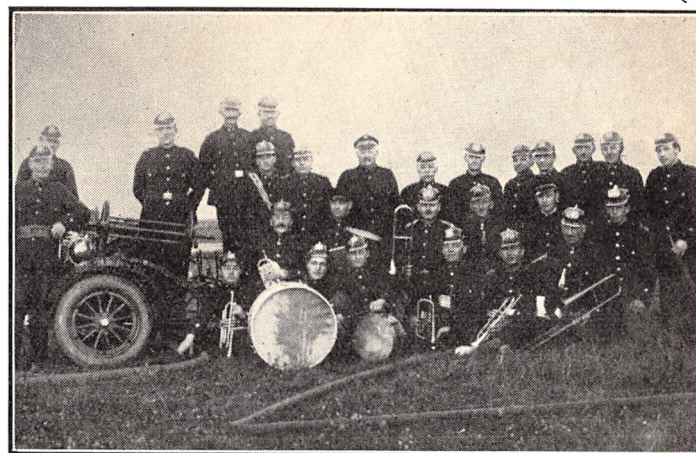

Gram Frivillige Brandværn.
Musikkorpset.



Grenaa Brandstation og Mandskab.

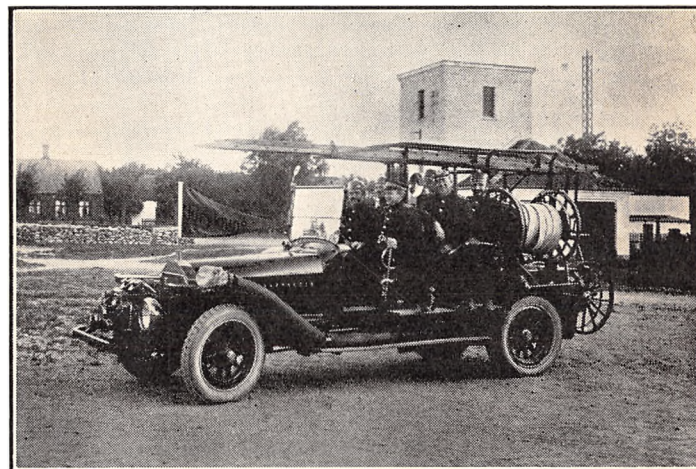

Haslev Brandstation og Motorprøjte.

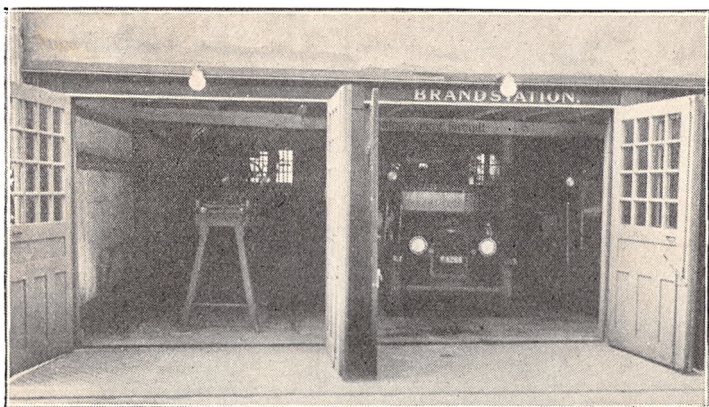

Helsingør Brandstation.



Herning Brandstation.



Hjørring Brandstation.

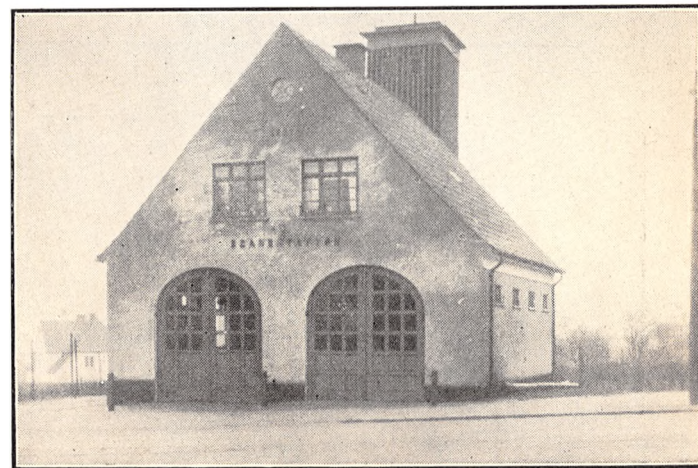

Hobro Bandstation.

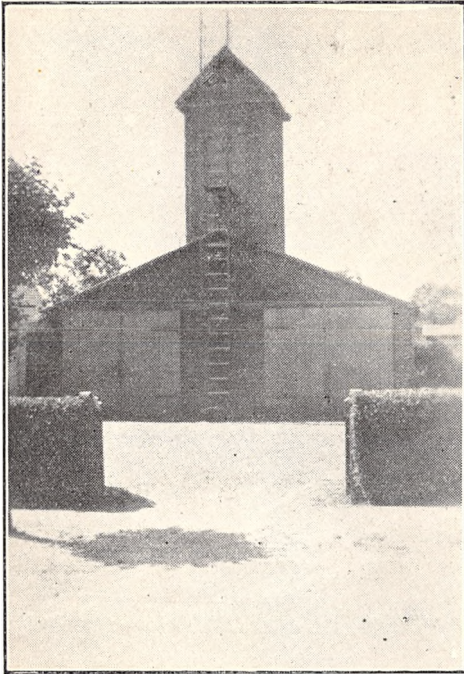

Holstebro Brandstation.

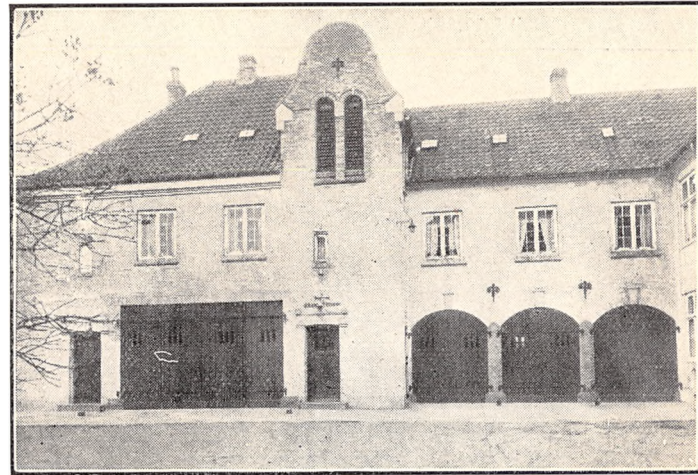

Holbæk Brandstation.

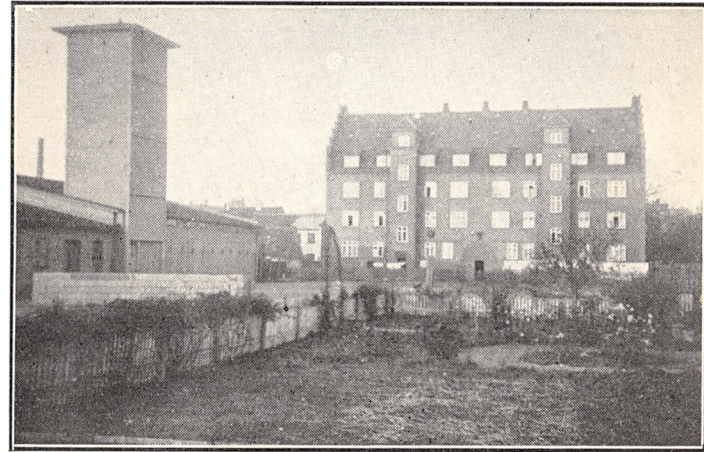

Horsens Brandstation.

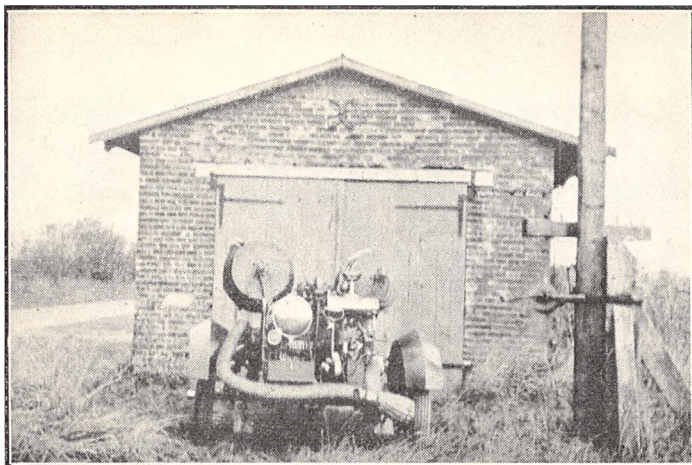

Hvinderup-Fastrup Friv. Brandværn.
Sprøjtehuset i Fastrup.



Hørsholm Brandstation og Mandskab.

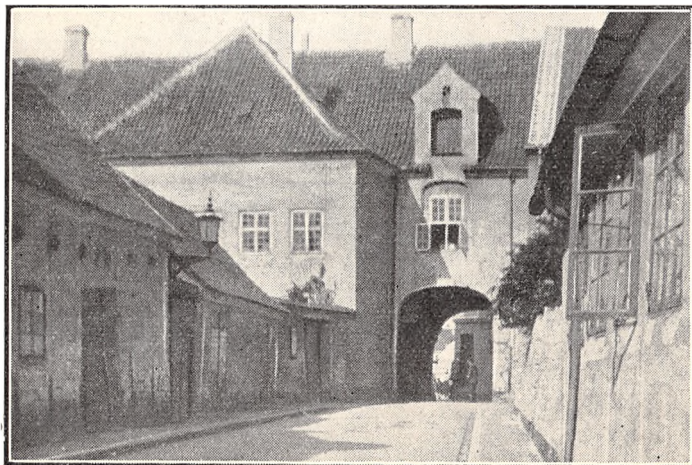

Gamle Sprøjtehus i Køge.

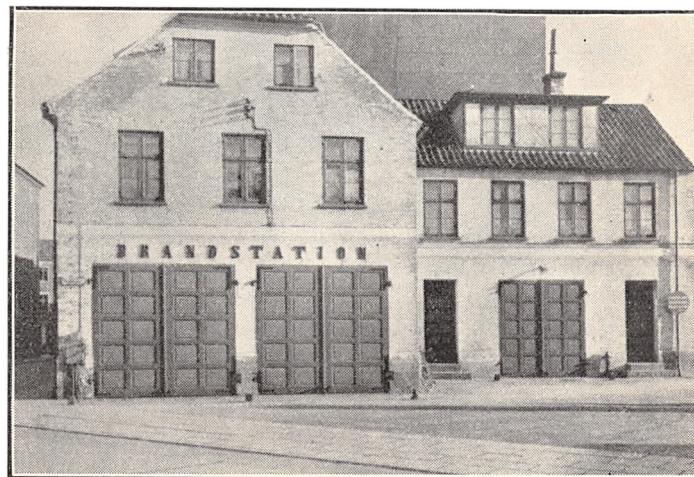

Kolding Brandstation.



Kolind Sprøjtehus og Motorsprøjte.



Korsør Brandstation.



Kværs-Tørsbøl Friv. Brandværn.
Musikkorps.



København. Station Adelgade.

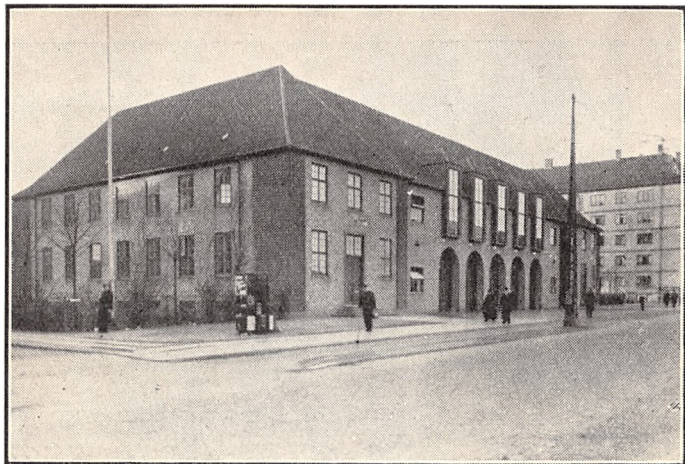

København. Station Enghavevej.



København. Hovedbrandstationen.

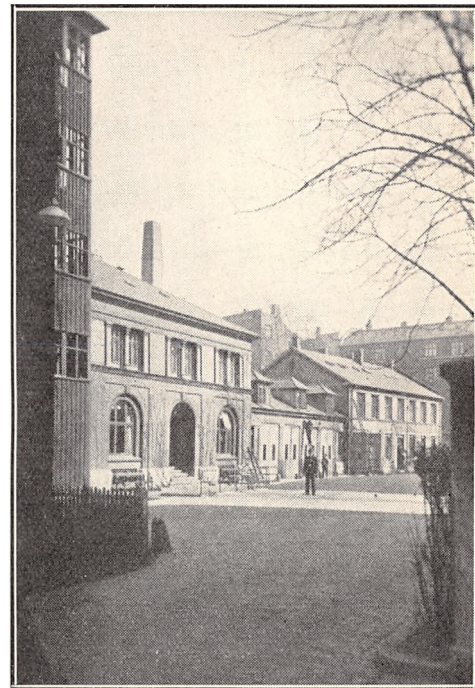

København. Station Fælledvej.



København. Station Kløvermarksvej.



København. Station Tomsgaarden.

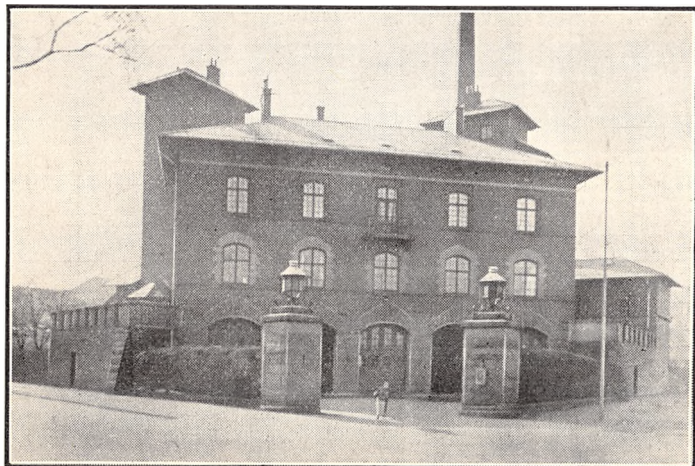

København. Station Østerbro.



Lyngby-Taarbæk Brandvæsen.
Brandstation og Motorsprøjer.



Lysabild Friv. Brandværn.
Brandmandskabet.



Løgstør Brandstation.



Marstal Sprøjtehus.

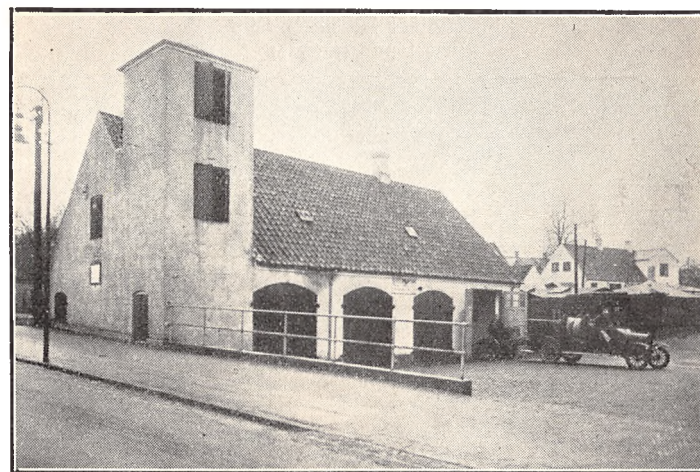

Middelfart Brandstation.

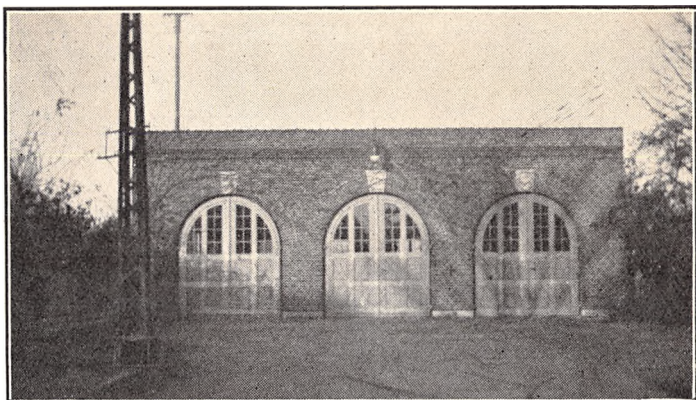

Nakskov Brandstation.

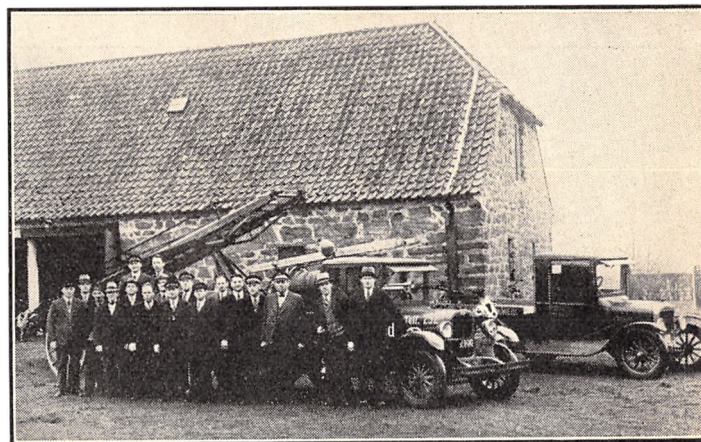

Nexø Brandvæsen.
Sprøjtehus og Mandskab.



Nyborg Brandstation.

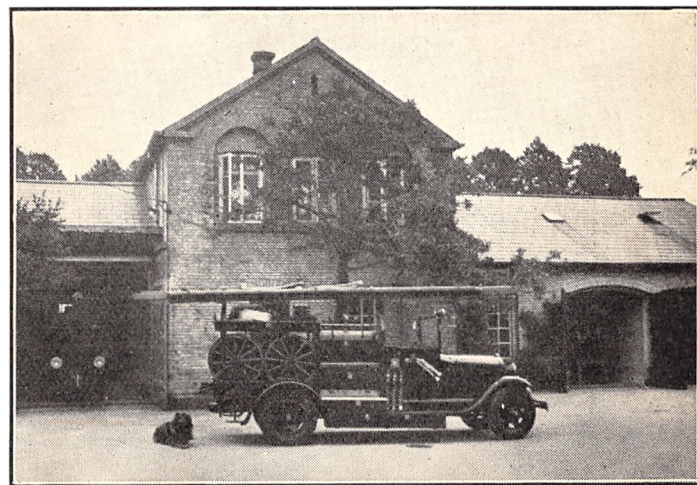

Nykøbing Falster Brandstation.



Nykøbing Mors Brandstation.

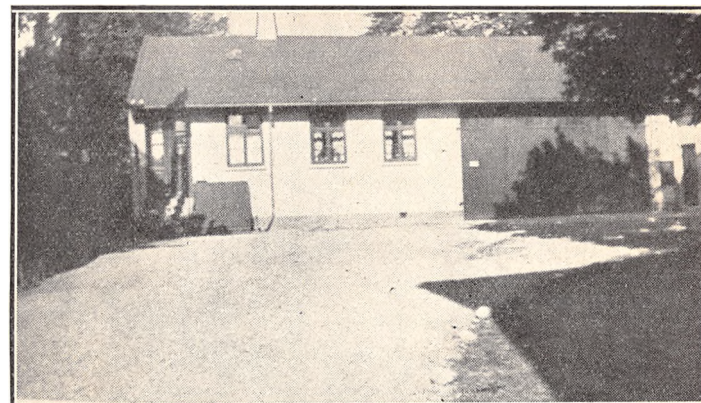

Nykøbing Sjælland Brandvæsen.
Sprøjtehuset.

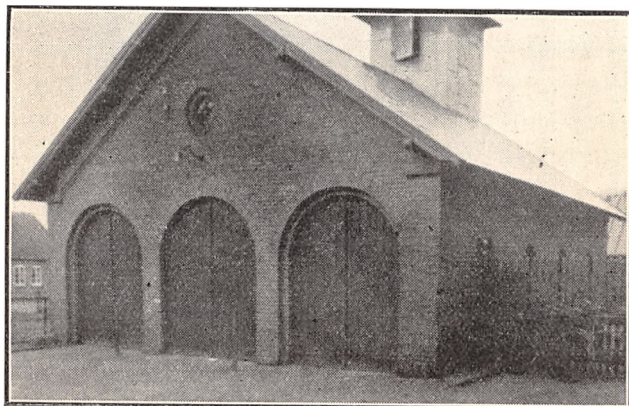

Odder Brandstation.

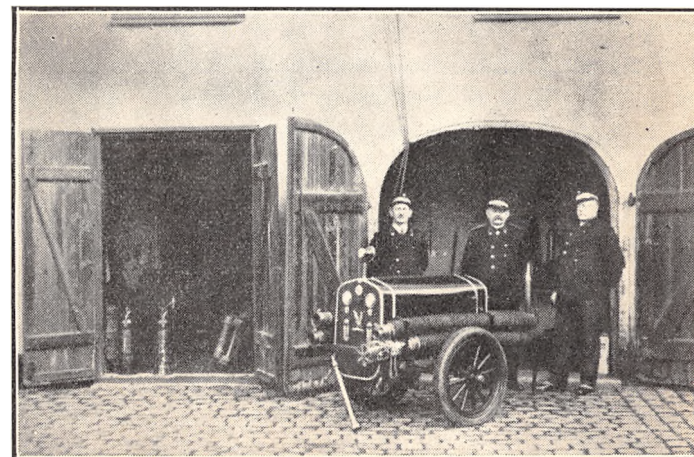

Præstø Brandvæsen.
Sprøjtehuset.



Odense Brandstation.



Randers Brandstation.

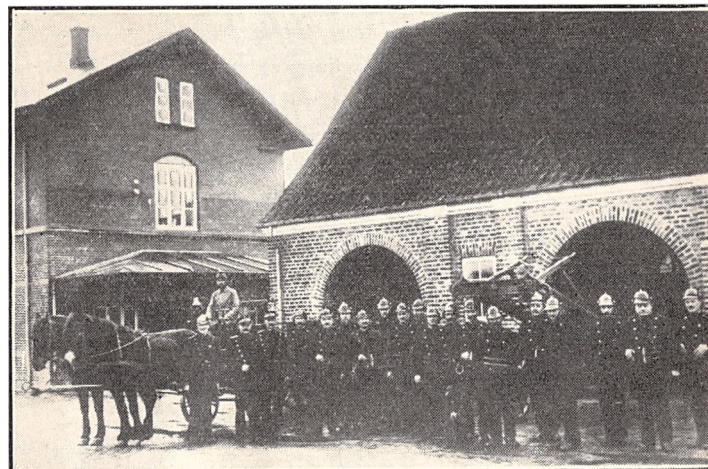

Ribe Brandvæsen.
Sprøjtehus og Mandskab.



Ringe Brandstation.

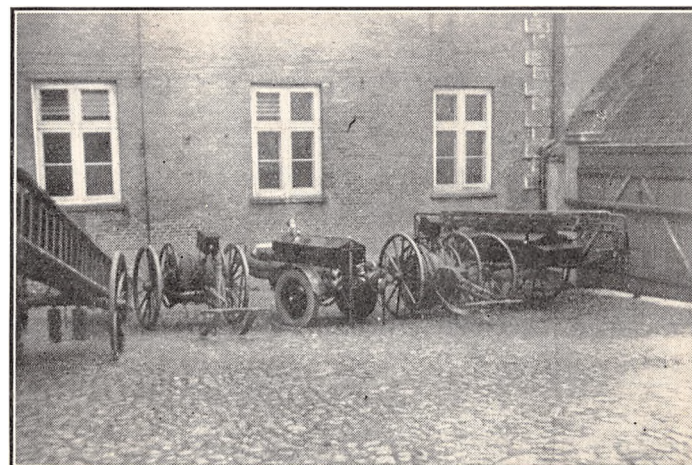

Ringsted Brandvæsen.
Brandmateriel.



Roskilde Brandstation.



Rødovre-Hvidovre Brandvæsen.
Brandstation og Mandskab.

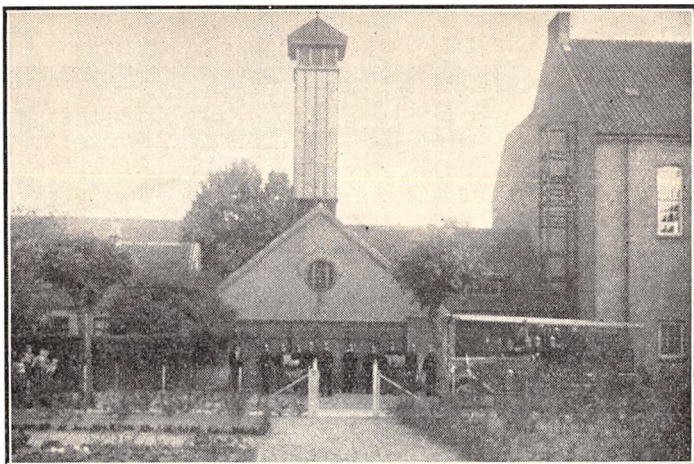

Silkeborg Brandstation.



Skive Brandstation.



Sorø Brandstation.



Stege Brandstation.

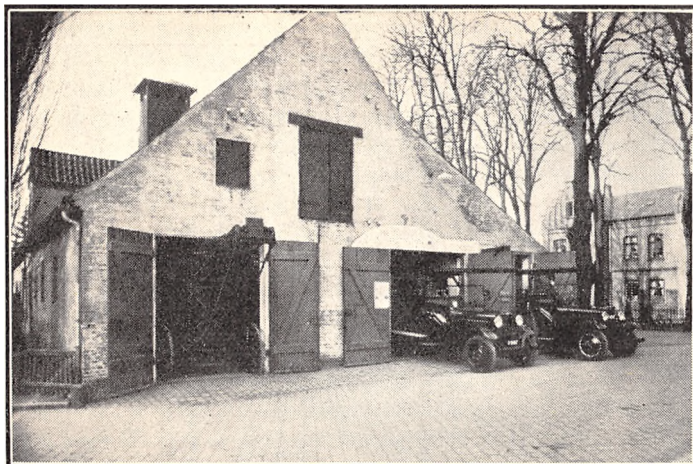

Sønderborg Brandstation.

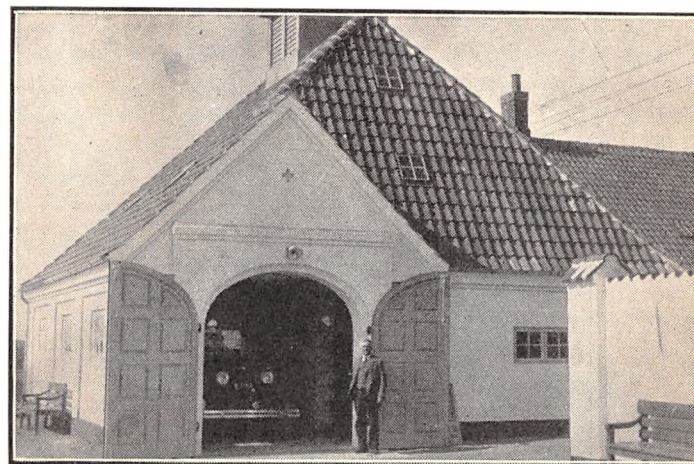

Tikøb Brandstation.

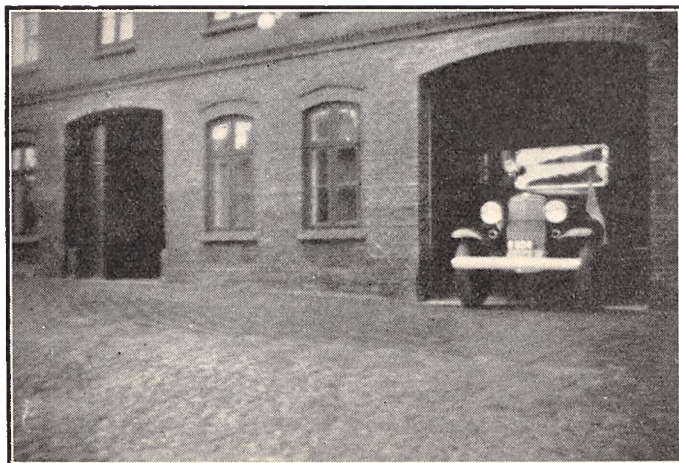

Tønder Brandstation.



Varde Brandstation.



Viborg Brandstation.

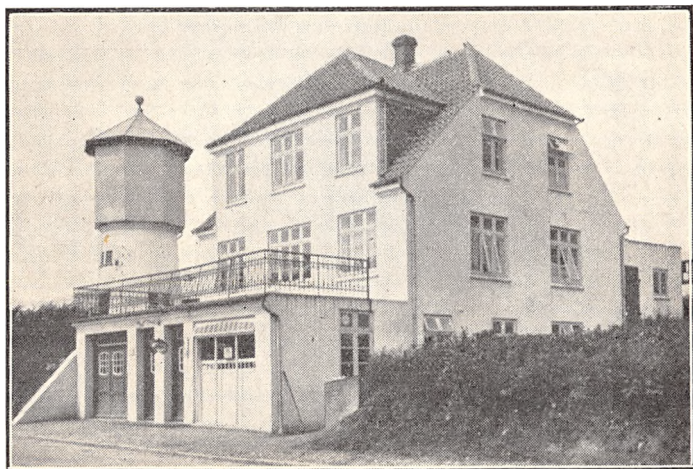

Øsby Brandstation.



Vejle Brandstation.

