



Danskernes Historie Online

Danske Slægtsforskeres Bibliotek

Dette værk er downloadet fra Danskernes Historie Online

Danskernes Historie Online er Danmarks største digitaliseringsprojekt af litteratur inden for emner som personalhistorie, lokalhistorie og slægtsforskning. Biblioteket hører under den almennyttige forening Danske Slægtsforskere. Vi bevarer vores fælles kulturarv, digitaliserer den og stiller den til rådighed for alle interesserede.

Støt Danskernes Historie Online - Bliv sponsor

Som sponsor i biblioteket opnår du en række fordele. Læs mere om fordele og sponsorat her: <https://slaegtsbibliotek.dk/sponsorat>

Ophavsret

Biblioteket indeholder værker både med og uden ophavsret. For værker, som er omfattet af ophavsret, må PDF-filen kun benyttes til personligt brug.

Links

Slægtsforskeres Bibliotek: <https://slaegtsbibliotek.dk>

Danske Slægtsforskere: <https://slaegt.dk>

MARIUS HANSEN

HORNSTRUP SOGN



KOLDING
KONRAD JØRGENSENS BOGTRYKKERI
L. FUGLSANG

**HORNSTRUP
SOGN**

MARIUS HANSEN

HORNSTRUP SOGN



KOLDING
KONRAD JØRGENSENS BOGTRYKKERI
L. FUGLSANG
1949

FORORD

J gennem mange Aar har jeg syslet med vort Sogns Historie, og meget blev nednoteret. Ved min Afgang fra Skolen blev jeg af interesserede Mænd og Kvinder opfordret til at samle mine Sognotater i en Sognebog.

Da vort nuværende Sogneraad nærede de samme Ønsker og gav mig et Pengebeløb til Støtte for Arkivbesøg og til Bogens Billeder, blev jeg i Stand til at afslutte mit Samlerarbejde og skrive denne Bog, som nu udgives af Hornstrup Kommune.

Jeg bringer Sogneraadet min hjertelige Tak for den økonomiske Hjælp under mit Arbejde med Bogen og for den velvillige Bevilling, der nu gør det muligt, at Sognebogen kan udsendes.

Jeg takker de mange Beboere, der — igennem Tiderne — har fortalt mig Enkeltheder til Bogen, og blandt disse maa jeg nævne Gaardejer Martin Jensen, Tinggaarden, i Kirkeby, og Gaardejer Niels Hansen, Bakkegaarden, i Bredballe.

Vibo v. Bredballe Strand, i Julen 1948.

MARIUS HANSEN.

INDLEDNING

Hornstrup Sogn danner den sydlige Del af det store Nørvang Herred. Sognet er delt i to Fogderier. Det sydlige Fogderi: Bredballe og Bredballe Strand ligger langs Fjorden mellem Vejle Byes Nørreskov og Tirsbæk Skove. Denne Beliggenhed medfører, at vor Egns Natur er saa skøn som faa Steder i vort Land. Skovene her danner betydelige Dele af Vejle Amts Kystskove, hvor Bøgen trives saa frodig paa den kraftige Jord og faar sin lyse Bark i vort milde Kystklima.

Sognets nordlige Fogderi: Lysholt, Grundet og Hornstrup bærer Præget af »de videre Udsigtens Land«. De frugtbare Marker randes imod Vest af den skønne Grejsdal med sine skovklædte Fald og Slugter, der gaar videre ind i Hornstrup Bymænds Skove.

Fortrinlige Veje gennemkrydser Sognet: Vejle—Horsens og Vejle—Viborg Landeveje; og i den allernyeste Tid er der anlagt en moderne Strandvej fra Vejle over Skyttehuset og Bredballe Strand imod Tirsbæk.

Den østjydske Jernbane gaar langs den nævnte ny Vej, til den inde i Tirsbæk Skov i Engom Sogn gaar op i Landet. Ved Sognets Vestgrænse er Vejle—Herning—Struer Banen.

Vi ser, hvorledes vort Sogn fra en gavmild Natur fik sit frugtbare Agerland, sine skønne Skove og sine idylliske Dale. I det følgende vil vi faa høre mange Enkeltheder af vort Sogns Historie, og vi vil høre om mange af de Slægter, der ned igennem Tiden har bygget, boet og virket her, saaledes at de ved deres Liv og Gerning var med til at forberede og grundlægge saa meget af det, som vort Slægtled bygger videre paa.

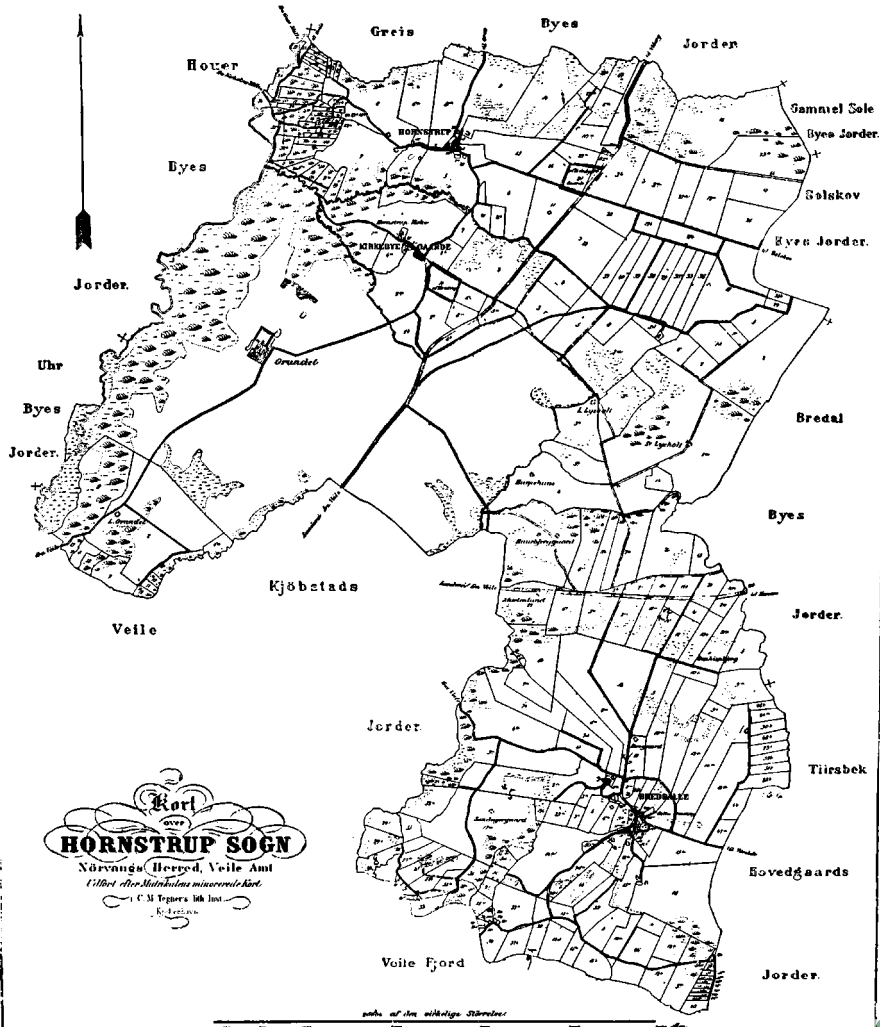

Kort
HORNSTRUP SOGN
 Nørvangs Herred, Veile Amt
Udlevet efter Matrikulaus maastrerede Kort.
 C. M. Tegners lith. Inst.
 K. 1852.

udgivet af den almindelige Stenbræder

SOGNET

I Vejle Byes ældste Privilegium for Aar 1327 berettes, at »Vejle Byfred recher oc udstrecher sig i Øster til Haddesøør« d. v. s. ud til Albuen nær Bybækdalen, hvor Fjorden i de gamle Tider havde en Vig, hvis Kystlinier i Øst som i Vest endnu springer tydeligt frem. Vestsiden er dækket af Albueskoven, Vejle Nørreskov; og paa Østsiden ligger Bilet — »Bi-lidt«. Sagnet fortæller, at her boede Prammanden i de gamle Dage, altid rede til at fæрге de rejsende over Vigen.

Bybækdalen gennemstrømmes af Byens og Landets gamle Skelbæk, Bybækken, hvis Kildetilløb er tvedelt: Høgholtbækken fra Bredballe Marker sønden om Høgholt Gaards Jorder, og Lysholtbækken, der gennem en betydelig Strækning følger en Lavning, der gaar Vest for det nuværende Louisenhøjs- og Høgholts Jorder for at samles med Høgholtbækken i Høgholtskoven oven for Polakskoven.

En Undersøgelse af disse Bække i deres Løb bestyrker os i den Tanke, at Lysholtbækken gennem sine smaa Engdrag danner et ganske naturligt Skel mellem Byens Nørremark og Bredballe Marker, som Bybækken gør det mellem Vejle Byes og Bredballe Skove. — Jeg kan ikke bevise, at Høgholt har hørt til Bredballe Gaarde og dermed til Sognet i de gamle Dage; men Lysholtbækken danner det naturlige Skel, og det nuværende Skel er næsten intet Skel.

Jeg kender saa vel Ove Lunges Trætte med Vejle Bymænd om Høgholt Gaarden. Jeg ved, at Trætten faldt ud til Bymændenes Fordel, idet de — meget forsigtigt — svor i den Sag, at Høgholt i Mands Minde havde hørt til Vejle. — Jeg tvivler meget paa disse Bymænds Ed. Naturens Ordning taler imod

den Ed. Dertil kommer, at Gaardens gamle »Holt« Navn falder saa nøje sammen med Sognets andre Holt Navne: Lysholt, Grønholt, Søholt, Præstholt o.s.v., Navne, der alle fortæller om vort i sin Tid skovklædte Sogn.

Iøvrigt grænser Sognet til Vejle Købstads Jorder, til Vejle By, til Hover Sogn, hvorfra det skilles ved Grejsaa, imod Nord til Grejs Sogn, hvor Kegelkærbækken gør Skel, og til Øster Snede og Engom Sogne, hvor der savnes naturlige Skel. Kun for en Del af Bredballe Jorder er der en lille Skelbæk, der kommer fra Jorderne imod Lysholt og løber under Vejle—Horsens Landevej i Nærheden af Peder Dues Gaard. — Denne Bæk danner derefter Skel imellem Engom Sogns Marker og Bredballe Marker, til den under Navnet Høragerbæk falder i Tirsbækken.

Skellet imellem Hornstrup Sogn og Engom Sogn er ejendommeligt; vi kalder det et trebundet Skel. — Det var i de gamle Tider: *Sysselskel* imellem Nørvang- og Lover Syssel; det var *Sogneskel* fra de samme Tider, og det blev *Herredsskel* imellem Nørvang- og Hatting Herreder. Det kan tillige nævnes, at Bredballe formede Nordgrænsen for Ribe Stift imod Aarhus Stift til Bispedømmernes Omlægning i 1920.

Sognets højtliggende almindeligvis bakkede Jorder er overvejende lerede. Skove findes som nævnt i Bredballe og i Grejsdalen. Begge disse Steder er kendte for deres Naturskønhed. Om Grejsdalen, hvis Østside ligger i vort Sogn, fortælles der, at den er bekendt for at være en af de smukkeste Dale i vort Land. Dens Retning er nord-sydlig, og den hælder stærkt mod Syd, den er ret snæver, dens Sider er høje og stejle, og de danner som Regel en skarp Vinkel med det overliggende Land. Dalsidens Flader brydes af mange korte Sidedale og Slugter med hældende Bund med Smaabække og Kildeafløb til Aæn. Dalens Sider er saa godt som overalt dækket med Skov.¹⁾

Om Bredballe Strand siges der²⁾: Sommerhusene her ligger i et af Danmarks skønneste Landskaber . . . Egnen omkring Vejle By hører til de skønneste og til de mest lovpriste. Og dette er ikke uden Grund, for ingen andre Steder indrammer de skovklædte Bakker saa skønt den blanke Fjord, der

som en Kile borer sig ind i Landet, bringer Liv og Afveksling, sætter Byen i Forbindelse med Havet og bringer et Pust fra fjerne Egne.

Enkeltheder fra Istiden.

Geologerne fortæller os mange Enkeltheder om Istidens Virkninger paa vort Sogns og paa vor Egns Landskab. Hele vor Egn var i de ældgamle Tider dækket af et mægtigt Islag, hvis Israndlinie har ligget noget øst for Sognet gaaende imod Nord følgende Vejle—Tørring Landevejen med en Linie over Lindved og Langeskov, hvorfra den i en nordvestlig Bue gaar ind imod Skovbølling.

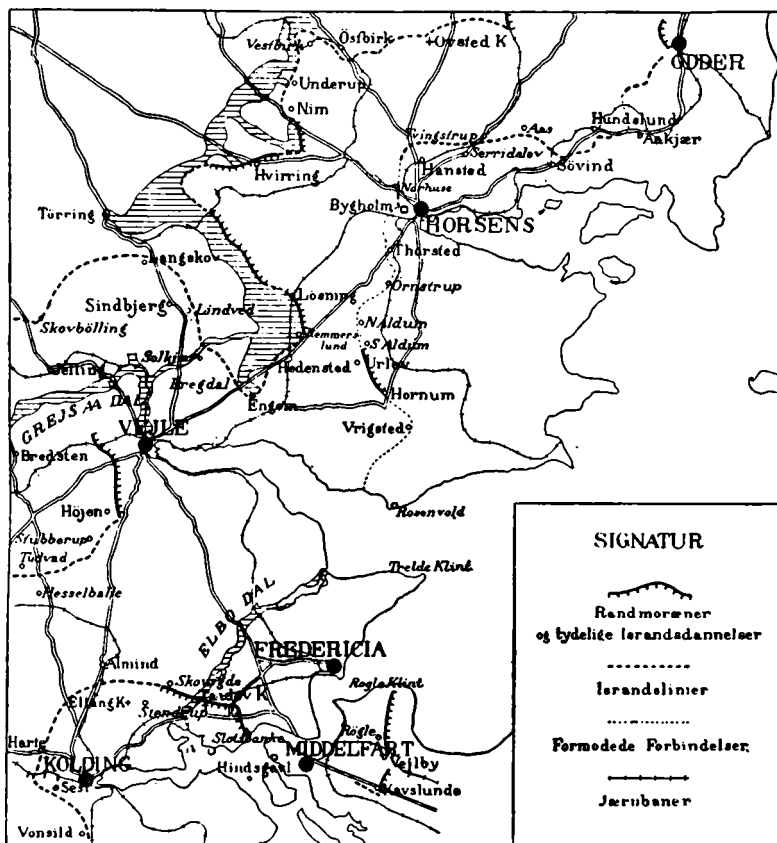

Billedet er fra Dansk geolog. Medd., Bind 7.

Dette mægtige Islag har ved Smeltningen dannet to, eller rettere tre Tunneldale: Vejle Fjord og Grejsdalen, der maa betragtes som en nordlig Forløber for Fjorden. Den tredie Tunneldal er meget mindre; den har haft sit Udløb i Grejsdalen lidt nordøst for Grejsdalens Hotel; derfra gaar den i østlig Retning og gennemstrømmes af Kegelkær Bæk, hvis enkelte Afsnit kaldes Tagkjær Bækken og inde i Ø. Snede Sogn Solekjær Bæk. Dalen ender lidt nordøst for Gammelsole.

Isranden maa efter Dalens Udseende at dømme have dannet Grænsen for en mod Vest liggende Ismasse, der har overskaaret Dalen — dog ikke ved Landevejen (mellem Bjerreved og Pladsbjerggaard), men lidt længere imod Øst, hvor man saavel i Nord som i Syd for den lille Dal finder en Grænse mellem det mere kuperede Terrain og det østfor liggende imod Løsning Hedeslette vendende fladere Terrain.³⁾ Følger vi denne Slette, naar vi ud til Engom Sogn. Den nordlige—østlige Flade af Hornstrup Sogn var i sin Tid en Hedestrækning, og helt ned til Udskiftningstiden havde den stykkevis Præg af Hede.

Hornstrup Sogn og det omgivende Landskab er egenartet. Det er en Mellemting mellem en jævn Moræneflade og et Bakkelandskab, det saakaldte bakkede Morænelandskab, der udgøres af en Del uregelmæssige Smaabakker med Mosehuller, der er opstaaede ved Isranden under dennes Opløsning, Spalten og Henfalden i Dødis-Rester. Det smaabakkede Landskab har derfor en vis Længdeudstrækning, der betegner Israndens Retning. I Omraadet Nord for Vejle mellem Hornstrup, Vindelev, Tørring, Uldum og Øster Snede ser vi Forskellen paa det smaabakkede Landskab: Morænelandskabet, der ligger foran os, gaaende over i de store regelmæssig formede Bakke- drag længere ude.⁴⁾

Sognets ældste Byer, Torpen og Holterne.

Bredballe og Grundet er Sognets to ældste Byer.

Om Bredballe, i 1401 Bredebalgh, er der bleven sagt, »at den lille Skovby ligger saa kønt i det sydøstlige Hjørne af det

store Nørvang Herred ned til Vejle Fjord«, balgh betyder »jævn stigende Forhøjning i Terrænet«; deraf Navnet: *Bred-balgh*. Et Vidne fra Tirsbæk Birketing fra Aaret 1401, taget af Herremanden Jens Lagesen Dyre, siger, at alt det Gods, der ligger i Bredballe og Tirsbæk, har været frit Gods af Hedenskab, naar undtages et Landbo, Kongen der har. Vidissen fører Bredballenavnet tilbage til Hedenskabets Tider.⁵⁾

Sognets anden gamle By, Grundet, før *Grundwith*, var Skovbyen ved den dybe Grund.

Sognet har sin Torpby. Vi ved, at der findes mange Navne paa torp i de danske Vikingebygder; og denne Type maa i al Fald til Dels tilhøre Vikingetiden. Om Torperne er der bleven sagt, at de hører til den Periode, der afsluttede Danmarks Bebyggelse for mange Aarhundreder. Torptiden begyndte vel i det 9. Aarhundrede og fortsatte til Valdemarstiden. Torperne er utvivlsomt grundede af enkelte Stormænd, og der er ingen Tvivl om, at de oprindeligt har været Enkeltgaarde.

Mange Torper er igennem Tiden vokset til anselige Landsbyer, ligesom de ofte — som her i Sognet — blev til Kirkebyer og gav Sognavn. Vi forstaar, at Nybyggeren *Horn* har grundet Sognets Torp i meget tidlig Tid, maaske et Par Aarhundreder før Kirken blev bygget, altsaa i Tiden omkr. Aaret 950. Ved Kirkens Byggetid ser vi, at Torpens Mænd er blevne saa betydelige, at de sammen med Grundet Mænd tager Bestemmelse om Kirkens Byggeplads, en Plads noget nær midt imellem de to Byer, hvor de i Fællesskab bygger Kirken. Torpen giver derefter Kirken som hele Sognet sit Navn: *Hornsthorp*. Sognets to ældste Byer kaldte vi Skovbyer, og vi kan med god Ret kalde hele Sognet for et Skovsogn. Det var i de gamle Tider dækket af betydelige sammenhængende Skovpartier og af mindre Skovstykker i et betydeligt Antal. Derom vidner Sognets smaa Holtbyer og Sognets Holtnavne; »Holt« er en lille Skov. Lysholt, i 1323 Lyusholth, Gronholt, Sindholt, Søholt, Ravnholt, Præstholt og (Høgholt?). Holtbyerne er fra Middelalderens Dage.

— — —

Tiderne gled. Skovene trængtes tilbage. De store Skove led vel ikke saa meget, fordi der fældedes en Mængde store Træer til Gavnbrug eller til Brændsel. Skovene led sikkert meget mere ved Husdyrenes gradvise Ødelæggelse. Faar, Geder, Heste og Køer gik i Skovene, i Kær og i Enge en stor Del af Aaret. Her søgte de deres Føde i Græsset og i de unge Skud paa Træer og Buske, ligesom de nedtraadte de frembrydende Spirer, alt imens Svinene gennemrodede Skovbunden og aad, hvad der var at finde af friske Rødder, Bog og Olden.

Ungskoven forsvandt mange Steder. Overdrev dannedes, hvor Jorden var mager, bakket og stenet. Jævnere afdrevne Skovpartier med lidt Muld blev til Tofter og til nye Agre, der lidt efter lidt blev egnede til Kornavl.

Hvordan disse Agre, Tofter, Skove og Enge blev fordelt til Brugerne i de gamle Tider, ved vi ikke noget om. — Det er tænkeligt, at Jordens Fordeling til de enkelte Slægter er sket lidt efter lidt, alt eftersom Befolkningen voksede og tog mere Land ind under Plov og Le. Hver Gang, der kom nye Agre til Fællesbruget, fik disse Agre Navne. Marknavnene rummer Oplysninger af betydelig kulturhistorisk Værdi, bl. a. om Naturforhold, svundne Skove, Søer og Kilder; og disse Navne bliver da en Skriftekilde fra Middelalderens Dage. — Maaske er den nævnte Fordeling kommen i Stand derved, at den stærkeste Magt har gjort sig gældende, maaske er den paakrævede Ordning sket ved frivillig Overenskomst, og der dannedes en gunstig Lejlighed til Fællesbruget af Jorden. Vi ved det ikke. Det eneste sikre, vi ved, er dette, at der allerede længe før historisk Tid formedes fælles Bosættelser, og Landsbyer dannedes.

Oluf Andersens Sognebeskrivelse

Anno 1638.

Sognekapellan for Vejle-Hornstrup Menigheder, Oluf Andersen, der var barnefødt i Hornstrup, indberetter i det nævnte Aar til Ole Worm om Sognet. Som stedkendt Mand giver han os gode Enkeltheder, naar han fortæller:

»Hornstrup kircke ligger en halff mill vegs fra Weille mod norden paa itt temmelig høy sted i en liden bye med 3 gaarde, som kaldis Kirchebye.

En stienkast sønden for Kircken ligger en hergaardt, som hører erlig welb. Niels Wind til oc kaldis Grunditt; lidit vesten vid gaarden findis en dyb dall, der huos en saare høy hyff, som kaldis Hyffknøs.

Harstadt mellem kirchen oc gaarden ligger Grundit Bircketing, oc strax vid tingit findes der itt sted, som kaldes Sindholt, huor der siges at have standit itt klaaster, som skall haffue veriit kaldit Sindholttsborg; findis endnu di stæder, huor kilderer skall haffue verit med mange stiene.

Norden kircken vid en stienkast findis en bye, som kaldis Hornstrup, huoraf kircken haffuer sin naffn. I denne bye er der 9 hele gaarde oc seks boelshuse, store och smaa. En liden oc ringe skoff er der til hinde, som kaldis Tackelthole oc Mølleskoff, som ligger der vesten vid. I dieris Nørremareck findis en hyff, som kaldis Griis hyff. Norden oc Østen findis en hyff, som kaldis Jepshyff, som er en stor bancke, man baade pløyer oc saær paa hende. Mod Solemareck findes en hyf, som kaldis Møgelhyff, som er stor oc thrinnd.

Østen kircken vid en stienskast findis 2 gaarde, som kaldis Liusholtt, oc en boelshus; dieris skoff kaldis Liusholtt lundt, en hyff findis der vid den nederste gaard, som kaldis Munckhyff, huor der sigis, att munckene i dieris thider skall haffue hafft nogit dieris tilhold, oc skall findes mange stiene i hende. Straks sønden derfra findis 8 Veringer, som kaldes Grønholtt.

En liden halff miill østen fra kircken ligger en bye, som kaldis Bredballe, oc i hende er der 16 gaarde oc 11 boelshuse, store og smaae. Vesten byen mod Liusholtt lundt findis en hyff, som kaldes Stienhyff, som er en stor høy og bredt med nogen stiene offuen paa, huor der sigis, der skal være nogen merckellige personer begraffne. Østen byen findis en hyff, som kaldis Gammelbye hyff, som er omstienit med 7 radt stiene, 2 store høye bierge findis i dieres skoff, den enne kaldis Selsbierig oc den anden Steilbierig.⁶⁾ «

Enkeltheder fra de gamle Dage.

I den nævnte Vidisse fra Aaret 1401 ser vi, at Bredballe Navnet føres tilbage til Tiden omkring Aar 1000; og vi har ogsaa Vidnesbyrd fra Sognet i de følgende Aarhundreder.

Anno 1231 nævnes i Kong Valdemars Jordebog en »Selsbierig« i Bredballe eller i »deris Skoff«.

Anno 1325 nævnes i Fortegnelsen over Kirkerne i Ribe Stift for første Gang Kirken i : hornsthorp.

Anno 1436 stiftede^r) Inger Hermandsdatter til Høigaard i Grejs Sogn — Nis Vognsens Efterleverske — en daglig Messe i Ribe Domkirke; for Messen gav hun Domkapitlet noget Gods, derimellem en Gaard i Bredballe.

Anno 1452 ejer Ribe Domkapitel en Gaard i Bredballe, hvis Afgift tilfaldt en Fru Mette i Sellerup. Det er muligvis Messegaarden fra 1436.

Anno 1471 skænkede Aarhusbispen Jens Iversen (Lange) til Aarhus Domkapitel en Gaard i Bredballe sammen med andet Gods for en Messe, der skulde holdes til evig Tid for ham og hans Forældre i Domkirkens Kapel.

Vi ser, hvorledes to Bredballe Gaarde blev skænkede til Domkapitlerne. De var Kirkegaver og blev i Kapitlernes Eje.

Vi hører ogsaa om Kirkegaver i Hornstrup, men paa en anden Maade.

Her var det Gaver fra Sognets Mænd og Kvinder til Altre i Vejle Kirke, til Hornstrup Kirke eller til denne Kirkes Mensalgaard, der muligvis har tilhørt Kirken i mange Aarhundreder, eller det var Jordegaver til Kirkens Anneksgaard i Hornstrup By. I de gode Tider gik alt godt. Kirken tog gerne imod Gaverne; men i Kirkens Forfaldstid var Gavernes Tid til Ende; og de Hornstrup Mænd i den gamle Torp synes at fratage Kirken Agre og Ejendomme, som den længe havde haft i Værge. Det medførte Rettergang igennem mange Aar mellem Sognemændene og de sidste katolske Præster, der betjente Vejle og Hornstrup Menigheder. Vi er saa heldige, at Rettergangsdokumenterne er bevarede. De giver os gode Vidnesbyrd om hine Tidens Rettergang, ligesom de nævner en Mængde gamle Stednavne; vi vil følge Trætten i Dokumenterne.⁸⁾

I. *Sandemænds Brev fra Anno 1478.*

Alle Mænd, som dette Brev ser, eller høre læse, hilser Wi: Jepp Andersøn i Sandvad, som da var Tinghører paa Jælyngsøselthing, Anders Jepsøn i Hweisel, Terkell Jensøn i Wulum, Michell Adtzerløff i Bøgballi, Hendrich Skøtt i Snedæ, Per Jepsøn i Wynneløff, Jepp Woghuus i Brantbjerg og Niels Ulkier i Linuid evinnelig medt Gud og kundgiøre med dette wort obne Brev Anno 1478, den Tisssdag nesst for Wor Fruedag Nativitatis^o) var schichet for oss og for flere gode Mænd, som da Ting søgte: Hederlig Mand Hr. Jens Ascersøn, Sognepræst i Wedelæ esket og fik ett fuldt Tingsvidne af 8 Danne-mænd, som er Morten Michelsen i Ørum, Jepp Woghuus, Niis Munk i Giendrupp, Niels Ulkier i Linduid, Jørgen i Bostrup, Chresten Knudsøn i Soelæ, Jepp Madzøn ibd., Per Kraa ibd., hvilke vidnede, at de hørte og saae den samme Dag paa fornævnte Ting, at 8 Sandmænd af Nørwong Herrit svor den Gaard, som Hans Christensen iboer till Hellig Kors Alter i Wedelbye Kirke, 2 Mark Gulds Jord, rebdragen Jord over Hornstrup Mark; et Enemærke vesten ved Vejen ved Kierlig Torn; en Ager paa Sinholth; 2 Agre i Kirkelykky og to Agre, som kaldes Lønager.

Endvidere svor de til Hornstrup Kirke: Byggewig, Westertoftt, Kirketoftt, Sinholth, en Ager Østen for Holwejen og to Agre paa Stav Karls Bierg. Og de svor til Hornstrup Kirkes Prestegaard: et Gaards Eje i Eskier, som Hans Mortensøn nu paaboer med 3 Mark Gulds Jord, rebdragen Jord over al Hornstrup Mark; et Enemærke, som kaldes Præstholtt, en Ager Lønager; en Ager sønden Jess Skredders Huus; tre Agre paa Store Wynghe og to Agre paa Lille Wynghe; to Agre, som ligger til de to Gaarde ved Hans Mortensøns; en Ager, som ligger til Madtz Jensøns Gaard i Neder Hornstrup; en Ager, der ligger til Jep Hoffmandtz Gaard, og to Agre til Hans Christensøns Gaard.

Datum ut supra.

II. *Loghævds Brev fra Anno 1487.*

Alle Mænd, som dette Brev ser eller høre læse, hilser wi: Michel Asløffsen, Tingholder paa Jælyngsøsselting, Anders

Jepsøn, Præst i Hwixel, Morten Bong i Holgaardh, Væbner, Jepp Bertelsøn, i Gyveskodlundh, Olof Mortensøn i Kragelundh og Per Marquardsøn i Rørbæk evinnelig med Gud og kundgiøre med dette vort obne brev Anno 1487 Tirsdag Briccii Dag¹⁰) paa Jælyngsøsseltingh fik beskeden Mand Nis Persøn i Bredbally et Tingsvidne paa Hrr. Jens Ascersøns Vegne, Sognepræst i Wedelæ af 8 Dannemænd: Esbern Rodh i Hwixel, Per Marquardsøn, Morten i Ørum, Nis Persøn i Omwraa, Per Seurensøn i Biærløff, Jepp Bertelsøn, Thammes Penbergh i Wynneløff og Nis Esbernsøn i Skoffbølyng, hvilke vidnede, at de hørte og saa den samme Dag paa fornævnte Ting, at Hr. Jens Ascersøns Lovhøringe Fynnet Andersøn i Snedæ og Nis Mwnk i Giendrupp vidnede, at de paa Neder Hornstrup Mark saa og hørte, at Jens Ascersøn selv 12 med Hornstrup Sognemænd »indworde« et Byggested paa Neder Hornstrup Mark med 3 Mark Gulds Jord, rebdragen Jord; — et Enemærke, Præstholt, 5 Agre paa Store Wynghe og Lille Wynghe; en Gaard hos Hornstrup Kirke, som Tammes Mortensen iboede med 3 Mark Gulds Jord, rebdragen Jord over al Over Hornstrup Mark; et Enemærke Kirkelykky og al den Del, som Hornstrup Kirke i Værgen har og Sandemænd har svoret hende till tilforn.

Hvilken Lovhævd ham »Vorte« tilfunden af Fogeden og Herredsmænd.

Med vore Insegel

Datum ut supra.

III. *Tingswinde fra Anno 1492.*

Alle Mænd, som dette Brev ser, eller høre læse, hilser wi: Nis Gøttsøn i Vonge, Tingholder paa Jælyngsøsselthing, Michel Adtzløffsøn i Bøgballi, Nis Jepsøn i Skoufbølling, Per Marquardsøn i Rørbæk og Per Degen i Holtum kierlig medt Gud og kundgiøre wi for alle med dette wort obne Brev dett Aar efter Gudtz Biurd MCLxxxij den Tirsdag næst for die Cathrina St. Petri¹¹) — Da var schicket for oss og for flere gode Mænd paa forne Jælyngsøsselthing en Dane Suend Jes Thamson i Offuer Hornstrup esket og sich ett fuldt Tingswidne aff 8 lougfaste Dannemænd, som var Jep Bertilsøn i Gyveskodlundh, Fidnet Andersen i Snedæ, Christen Mattesøn i Wonge,

Jep Deigen i Holtum, Christen Mattesøn i Theibøl og Iffuer Knudtsøn i Greis, hvilke 8 forne Dannemænd samdrægteligen wonde paa deres Troe og Sandhed paa forne Jælyngsøsselthing, att den Tide Clement Hansøn-Konnings Bude, han delte Neder Hornstrup Mark til Rebs, da var alle Jordeiger, som der haffde Del i louflig at wardt og 12 Eiger var tilkrauffuede og swor Ophouf og wandt Marken og Botofthen. — Da rettede de till Hornstrup Kirke dett Ødegaardseige 3 Mark Guldtz Jord inden alle fire Markeschiel. —

Der effter foer de udi og saa toge de Kirken ehn Ren burt¹²⁾ og vilde ikke lade hende nyde denn Dell, som hinde war føren tillaugt ved Loff. —

Da fik Sal. Jens Adzersøn ett Siunsbreff, som krauffede de samme Eiger mænd til igien og bøde dennom, att de skulde rebe den Hellig Kirke hindis Dell till, og huer som Deel háfde i Marken; og da rebede de till Kirken 3 Mark Guldtz Jord, som de gjorde tilforn og lagde de lige Steene¹³⁾ hindis Botoft ud imod Greisdam. — Og di stenet hinde, som det sig burde were, saa de rejste Marken som tilforn¹⁴⁾

At saa gik og som foreskreffuit staar, dett stadfæste wi forne Mænd med wore Indsegl hængende under dette Breff. —

Datum Anno die loco ut supra.

IV. Kong Hanses Stadfæstelse Anno 1492.

Wi Hans medt Gudtz Naade, Danmarchis, Norgis, Wendis och Gottis Konning, uduald Konning till Suerigs Rige, Hertug i Slesuig, Holsten, Stormarnn, Dyttmarsken, Greffue i Oldenborg och Delmenhorst giører vitterligt:

Att for oss paa wortt Retterting var schicket hederlig Mand Her Jens Atzersøn paa Hornstrup Kirkes Vegne med et Lougheffds Breff, som Michel Asløffsen, Tingholder paa Jelling Sysseleting haffde udgivet og beseglet med flere Aar efter Gudtz Biurd MCDLxxxvij den Tirsdag St. Brictij Dag lydendes, att viii Dannemænd, att de hørde och saa samme Dag paa forne Tingh, att Her Jens Atzersøns Laughøringe, som var Finet Andersøn i Snede och Nis Munk i Grenderup Wonde inden fire

Stoche, att de hoss var paa Neder Hornstrup Mark, saa och hørde, att forne Herr Jens Atzersøn selv Xij mod Hornstrup Sognemænd indwonde eet Byggested paa forne Neder Hornstrup Mark med trei March Guldzt Jord, rebdragen Jord inden alle fire Markskiel. Ett Ennemærke Præstholtt, fem Agger paa Store Wynghe och Lille Wynghe. Item en Gaard hoss Hornstrup Kirche, som Thames Mortensøn iboede med trei March Guldzt Jord, rebdragen Jord offuer all Offuer Hornstrup Mark. Ett Ennemærke, som kaldes Kirchelykke och al den Dell, som forne Hornstrup Kirche i Wehre haffuer, att Sandemend haffuer suoret hinde till tilforne, som dett Sandemendtz Breff derom udviser och indeholder beuiste Hr Jens Atzersøn, att xij Ejermend, som tiltagen war, deris Breff medt Hornstrup Kirche till iii Marchs Guldzt Jord i Neder Hornstrup Mark til Præstebord; och en Botoft, som der ligger ved Greisdam, huilcket Breff Wii nu stadfæster wed sin fulde Macht dømme, wed alle Ord och Artichler, som det indeholder forne Hr. Jens Atzersøn och hans Efterkommere forne Jord att nyde, bruge och beholde effter forne Breffs Lydelse.

Forbiudendes alle, ihuo de helst ehre eller were kunde, forne Hr. Jens eller hans Efterkommere i hans Sted paa forne Jorder Hinder att gjøre eller sig dermed att beuare mod deris Minde i nogen Maader saa længe forne Laug Hæffd logligen rygges aff Bisp och Biudsmend, och nogen der effter kommer for oss medt bedre Beuisning paa wort Retterting.

Datum: Wedle Sabbato post festum purificationis Marie Virginius Anno 1492.¹⁵⁾

V. *Loghævds Brev fra Anno 1496.*

Alle Mend dette Breff sehr, eller høre læse hilse wi Palli Bredall, Byfougitt i Wedle, Jes Winther, Borgemester, Henrich Perssøn af Sellerup, Wæffner,¹⁶⁾ Trouels Andersøn, Fougitt i Tirsbech, Nis Tuesøn, Jens Iffuersøn, Niss Jensøn, Las Christensøn, Anders Skrædder, Raadmend i Wedle och Clemen Jensøn, Bymann sammesteds kierligen med Gud och kundgiøre for alle det Aar effter Gudz Biud MCDxcvj den Torsdag næst efter Wor Frue Dag assumpcionis¹⁷⁾ da var schicket for

oss och for flere gode Mend paa Wedle Byting, hederlig Mand Her Jens Gøttzøn, Sogn Prest i Wedle, Eschet och sich ett Widne af disse effterskreuffne uuldige Dannemend, som var Niels Persøn i Breballe, Nis Mogensøn i Gress, Knud Iffuersen, Søffren Kraa, Las Nielsøn, Tyge Gøttzøn, Jens Jensøn, Søren Ebbesøn, Frandtzt Thammesøn, Per Jebsonsøn i Grundtitt; Anders Nielsen, Hans Stoffensøn, Anders Skræder, Nis Erichsøn, Jes Simmensøn, Anders Saxsøn, Laue Persøn, Per Jensøn, Mads Søreusøn, Knud Skøitt och Thames Nielsøn i Bredballe; Nis Jensøn, Michel Ebbesøn, Hans Persøn, Thames Andersøn i Rom; Hans Christensøn och Nis Persøn i Kirchebye.

Huilche forne Dannemend wonne paa Troe och Sanne, att de hoss war och fuldt uitterligt ehr, att hederlig Mand, Her Jens Adzersøn, som Sogn-Prest var till Hornstrup Kirche, gjorde sin Loffhæffd, som Fougden och Herridtzmend fandt hannem til och indwonde til Hornstrup Kirche fra Kirchens Jennemærke och saa til Bredall Marcheschiell och induonde hannem det med tre March Guldtz Jord inden alle forne Marcheschiell.

Item wonne forne Mend, att dem fuldvitterligh ehr, att forne Hornstrup Kirche hard med Rette tre March Guldtz Jord offuer ald Hornstrup Mark och till Bredall Marcheschiell.

Item wonne forne Mend, at Øster Liusholtt hard ingen rebdragen Jord paa Over Hornstrup March och till Bredall Marcheschiell siden Marcheschiell wort giortt mellem Offuer Hornstrup och Neder Hornstrup.

Huilcket Wonne saa gick och foer, som foreskreffuitt staa med vore Indsegler hengendes neden for dette Breff.

Datum Anno die loco qvibus supra.

VI. *Kong Hanses Stadfæstelse Anno 1497.*

Wi Hans medt Gudtz Naade Konge o.s.v. Giøre vitterligt, att for oss war skickett hederlig Mand Her Jens Giødtzen Sogneprest i Wedle med ett Breff aff Wedle Bytingh lydendes, att nogle Dannemend haffuer vonnen, att dennom fulduitterligt ehr, att Her Jens Giødtzen, som Sogneprest var til Hornstrup Kireke gjorde Lougheff och indvonde till Hornstrup Kir-

cke fra Kirckens Ennemerke och saa till Bredall Markeschiell och till de dybe (?), som gaar om trej Liusholtt och saa till Neder Hornstrup Marckeschiell och indvonde ham dett medt trej March Guldtz Jord inden alle forne Marckeschiell. Item haffuer och forne Dannemend vonnet, att Hornstrup Kircke haffuer med Rette trej March Guldtz Jord offuer ald Hornstrup Marck till Bredall Marckeschiell och, att Øster Liusholtt haffuer ingen Rebdragen Jord paa Offuer Hornstrup Marck och till Bredall Marckeschiell siden Markeschiell vortt giort mellem Offuer Hornstrup och Neder Hornstrup, som dette Breff ydermehre uduiser.

Huilcket Breff wij nu stadfæste och ved sin Fuldmacht dømme ved alle Ord och Artickler, som det indeholder; forhydendes alle ihuo de helst ehre eller were kunde forne Her Jens Giødtzen eller hans Efterkommere paa Hornstrup Kirckes Wegne paa forne gandtze Ejendom Forfang at giøre i nogen Maade saa længe forne Loughefft rygges effter Lougen, eller nogen kommer for oss medtz bedre Beuisning paa worth Rettertingh.

Datum Wedle feria sekunda proxima ante festum purificationis Beate Marie Virginis¹⁸⁾ Anno 1497.

VII. *Et Tingsvidne fra 1502.*

Alle Mend dette Breff sehr, eller høre læse hilse wij Frandz Thomsøn, Tingholder paa Egeberg¹⁹⁾ Birketing, Michel Asløffsøn i Ørum, Jørren Michelsen, Thames Andersen i Rumsgaard, Niels Munch i Ulkier, Poul Nielsøn i Tirsbeck og Anders Skredder i Bredballe kierlige med Guud kundgiøre wij med dette wort obne Breff det Aar effter Gudtz Biurd Tusind femb Hundret paa det andet Onsdag næst efter St. Karens Daug²⁰⁾ war skichet for os paa Egeberg Birketing: Hæderlig Mand, Mester Mathias Marquarttsøn og flere beskedne Dannemænd, eschet og sich ett Fultings Winde af otte uwildig beskedne Dannemend: Thames Andersøn i Rumsgaard, Søffren Ebbesøn i Grundit, Peer Jepsøn og Hans Persøn ibd., Peer Jensøn, Iffuer Staffensøn, Niels Mortensøn og Knud Skiøtte i Tiersbeck, huil-

che forne 8 Dannemend hørde og saae paa forne Birketingh: »att Sandemend aff Nørvong Herrit tilstode inden fire Tingstokke, at de var tilkræffede at giøre ret Marckeschiel mellem Over Hornstrup og Vester Lysholt Marck, huilchet de ogsaa giort.« Det saa i Sandingen er, som foreskreffuet stander.

Det vidner vi forne Mend med vore Indseigel paa dette Breff.

Anno Domini die loco ut supra.

*

Striden mellem Sognepræsterne og Sognemændene gik dog ikke til Ende med dette sidste Winde. Rettergangen fortsattes helt ned til Reformationstidens Dage. I Striden forelaa foruden en Landstingsdom i 1496 et Vidne fra Vejle Byting i 1513, en Dom fra Nørvang Herredsting i 1531 og endelig et Vidne fra samme Ting i 1545, hvori der siges, at Kirken har 3 Mark Gulds Jord paa Hornstrup Mark.

Hvad er nu 1 Mark Gulds Jord?

I Vestdanmark, Nørre- og Sønderjylland med Fyn og tiliggende Øer nævnes i Valdemars Jordebog: Guldvurderingen »gulzwirthing«, hvormed Jorden ansattes i Mark Guld eller i Mark Sølv, der var et umiddelbart Udtryk for Jordens Værdi i Køb og Salg. Mark Guldansættelsen er saaledes en Pengeansættelse; dette siges ogsaa udtrykkelig af Kong Knud Valdemarsøn i et aabent Brev af 21. Marts 1183, hvorved han fornyer sin Faders Gave til St. Knuds Kloster i Odense, »at disse Ejendomme paa 20 Mark Guld efter den Pengeværdi, hvortil de er anslaaede, har han givet for sin Faders Sjæl«. Guldvurderingen var saaledes ogsaa et Værdimaal for Jorden af lokal og kommunal Betydning, altsaa i Slægt med vort Hartkorn.²¹⁾

Anno 1582 udsendes kongl. aabent Brev om, at det Gods, som Iver Lunge til Tirsbæk har erhvervet sig i Assendrup, Engom og Bredal i Engom Sogn, maa lægges ind under det Birk, som tidligere Konger have givet hans Forfædre til Tirsbækgaard og deres Gods i Bredballe. Han og hans Arvinger skulle stedse være forpligtede at holde en duelig Ridefoged.²²⁾

Sognets Oldtidslevninger og Sagn.

I en Indberetning til Nationalmuseet i 1904 siges der: »Oldtidslevninger forekommer kun i ringe Tal i Sagnet.

1. Paa Lille Grundet har man i Tiden undersøgt fire Høje, der alle har faaet Betegnelsen: Tvivlsomme Gravhøje. De er bevoksede med Skov.

2. Hornstrup har nu ingen Gravhøje; og det er smaat med samme Høje i Bredballe.

3. Paa Mark Matr. Nr. 2a (Boelskilde) har man ved Tørvegravning i Mosen fundet »Potter« af Ler, der alle kun indeholdt Tørv.

4. Paa Mark Matr. Nr. 8 (Petersminde) er der en nedpløjet Høj, hvor mange Sten er optagne. Højens Form kendes ikke nu. — Paa Overfladen laa i sin Tid en Del ildskørnet Flint. Højen har muligvis gaaet ud over Diget imod Vest ind paa Lodden Matr. Nr. 6 (Enggaardens), hvor det nærmeste Dige er bortkørt. —

Traditionen siger, at her laa Steenhyff. — Dyrket Ager.

5. Mark Matr. Nr. 14c (Anton Jensens). Ved den sydlige Fod af Galgebakken ned mod Lavningen er der fundet Potter med Aske. — (Ved Drænsgravninger paa Mark Matr. Nr. 18 (Boegaards) er der fundet en Mængde nedsatte Urner, der alle var saa skørnede, at de smuldrede ved den mindste Berøring.)

6. Matr. Nr. 28 (Marie Andersens). Her er en Jernalder Skaldyng. Den er beliggende paa en imod Syd og Vest ned mod den gl. Strandbred hældende Skrænt ved Bybæk. Jernbanen overskærer her et lille Engdrag, hvori i sin Tid var anlagt en lille Fiskedam, Bybæksø, der nu er udtørret.

Skaldyngen i det gravede, pløjede, ofte forstyrrede Muldrag har en Tykkelse paa indtil 1 m; den laa oprindeligt paa en Mark imod Øst og imod Vest i Have og Husplads, hvor den er forstyrret ved Kulegravning. Skallerne er langt overvejende af *Cardium edule* dervus, *Mytilus* og en Del *Littorina* samt nogle faa Østers. I Laget findes noget Trækul, Kulsmuld, kulsværtede ildskørnede Sten. — Ingen Stenalderredskaber fore-

kommer. Enkelte Potteskaar er fundne, som ikke stammer fra Stenalderen, men snarere fra Jernalderen.

7. Paa Matr. Nr. 38 (William Andersens) er en Jernalder Skaldyng. Paa Skrænten ned mod Stranden i en Længde af omtrent 20 m er Jorden blandet med Skaller af *Cardium-Mytilens Littorina* og faa Østers (kun den lille Overskal) samt Kul og ildskørnede Sten, men intet Flintaffald. Der fandtes kun et enkelt lille Potteskaar fra Jernalderen. Og saadanne var ikke tidligere bemærkede. — Ved Afgravning og Udjævning af Skrænten var Laget en Del forstyrret.

8. Matr. Nr. 50b (Mikkel Andersens). Sløjfet Høj paa Bakketop eller maaske en Jernalder Gravplads. Her er funden en Bertok af Guld (et lille Guld-Hængesmykke) og en Glasperle samt i 1890 2 Urner med brændte Ben — funden i nogen Afstand fra hinanden — i den ene Urne fandtes et Broncespænde, som Ejeren, Mikkel Andersen, forærede Museet. — Dyrket Ager. —

(Her paa Marken er fremdraget de største Kampesten i Sognet; de laa oprindelig nær hinanden; de kunde maaske tyde paa Levninger fra en Oldtidsgrav.)

9. Matr. Nr. 23b (Jens Mikkelsens). Her paa Marken ned mod Møllevejen er funden en glat Guldfingerring fra den nyere Tid.

Og fra en Indberetning fra 1947 kan noteres:

Matr. Nr. 36 (Peder Pedersens). Ved Udgravningen af Grunden til Thoustrups Villa er der fundet Rester af en Teglovn. I søndre Fundament-Rende var en Brolægning af ret store nogenlunde flade Kampesten. I en Vest derfor løbende Vinkelrende saas paa et Snit af Teglovnens Gulv et c. 45 cm bredt og 10 cm dybt Lag af Trækul og paa hver Side et Skifte soltørrede Mursten.

Ovnen var — formodentlig — af middelalderlig Konstruktion med tre Fyrrender. De paa Stedet fremdragne Mursten var dog alle af alm. Størrelse. — Anlægget stammer fra det 18. Aarhundrede. — Ovnen synes bygget af Kampesten.«

Det var Nationalmuseets Indberetninger.



Gaardejer Niels Hansens Samling.

Johs. Rønvig fot.

Til disse kan jeg føje en hjemlig Beretning om Fund og lagttagelser her i Sognet i det sidste halve Aarhundrede:

Vi har en Samler her i Byen, Gaardejer Niels Hansen. — Han har samlet paa Levninger fra de gamle Dage, siden han fæstede Bo her i 1895. — Resultatet af hans omhyggelige Samling ses i hans Oldtidsskab, og vi læser om disse i hans »Op-tegnelser om Bredballe og dens Beboere fra ældre Tider«.

» . . . Men at Bredballe har været beboet i Stenalderen, er der mangfoldige Beviser for ved de mange Fund fra Bredballe og fra Stranden. En stor Del af det fundne er fra den yngre Stenalder; af det, der i Nutiden findes fra den ældre Stenalder, er kun Afhugning ved Redskabernes Forarbejdning i Sten. — Dette Arbejde blev betydeligt bedre, da man

lærte at kende Hvening eller Slibning af Økser, Mejsler, Dolke m. fl. Ligesom man lidt efter lidt fik mere Kendskab til Afhugning af Flintredskaberne af Flintblokkene. -- Mange Flintredskaber finder vi beskadigede, det kan være sket ved Brugen; det kan ogsaa være sket ved Jordens Behandling med Plov, Harve eller andre Redskaber. — *Flintflækkerne*, som vi finder saa mange af, brugtes i hele Stenalderen som Knive. — Hamrene bestaar almindeligvis af andre Stenarter end Flint; de er undertiden prydet med Ornamenten; og det har været et langsommeligt Arbejde at udbore Skaftullet. Man mener, at det foregik paa den Maade, at man imellem Hænderne drejede et rundt Boretræ, imens der dryssedes lidt Sand i Borehullet. —

Af de mange her fundne Oldsager opbevares en Del i Skolen medbragt af de skolesøgende Børn, eller i private Hjem. Min egen Samling bestaar af følgende:

- 100 Stk. Økser, Kiler, Mejsler m. m.
- 6 » Hamre, hvoraf tre er Brudstykker,
- 2 » Slibestene, brugt i Stenalderen,
- 6 » Dolke, hvoraf en er meget fint forarbejdet,
med siksak-prydede Kanter,
- 9 » af Flint tildannede runde Kugler,
- 110 » Skrabere, Bor og Flinteflækker,
- 220 » Forsteninger af Dyr, Aftryk af Dyr, Planter m. m.

Disse Forsteninger og $\frac{3}{4}$ af de nævnte Oldtidsgenstande er fundne paa mine egne Marker, hvor vi ogsaa Tid efter anden har opløjet et betydeligt Antal Urneskaar. . . . «

— — —

Worsaae fortæller²³⁾ om, hvorledes der ved Udgravningen af Vejle Havn blev funden adskillige Redskaber af Sten, bl. a. tre Kiler af Flint, en Hammer med Hul i og en Hjortetak, der var gennembrudt og tilskærpet som Økse, og han tilføjer: »Af disse Fund synes det rimeligt, at Folkeslag i den forhistoriske Tid have opslaaet deres Boliger paa disse Steder.«

Paa Fjordens Sydside, lige udenfor Vejle, var der paa

Skraaningerne ned mod Fjorden Levninger af en betydelig Boplads.

Paa Fjordens Nordside findes endnu mange Steder lignende Levninger af gamle Bopladser, saaledes ved Albuen, ved Nørreskovens Rand imod Byens gamle Skelbæk: Bybækken, ved Brønsodde. Øst for denne langs Fiskerstien mod Selsbjerg ses i Pløjemarken en Forhøjning med Millioner af Skaldele, nævnt i Nationalmuseets Indberetning; ved Tirsbæk Storskovs Rand imod Fjorden er der i en Højde af 3—4 m over dagligt Vande Levninger af en Boplads, som jeg har gennemsogt ganske nøje, foruden de almindelige Skaller fandt jeg en Del velbevarede Østersskaller, der vidnede om, at der har været Østers i Fjorden i hine gamle Tider. — Ikke langt fra denne Plads er fremdraget betydelige Urnedele fra en gl. Begravelsesplads.

Andre Urnegrave er fundne bl. a. Steder langs med Stejlbjergs Sydskrånt. Ved Udgravning i 1908 i »Bjerget«s Sydside til en Byggeplads til Skipper Niels P. Nielsens Hus fremdroges en halv Snes Urner, der stod Side om Side om trent i Retningen Øst-Vest; men de smuldrede alle ved Berøring. —

Ved Nedlæggelsen af nogle store Kloakrør ved Enden af Kristian Ludvigsens Hus ved Brønsodde i 1939, blev der gravet en mere end 2 m dyb Grøft, og de 2 m var gravet igennem et gammel Bopladslag; jeg fik Arbejderne til at gaa lidt længere ned i Dybden, og det viste sig, at Bopladsens Lag var mindst 3 m dyb. Indholdet var det sædvanlige + bevarede fine Dyreknogler af Hund eller maaske Hjort. — En 50 m fra denne Boplads var der i de gamle Tider en Ø i Indgangen til Ulvedalen. Her er fremdraget et betydeligt Antal af Økser, Kiler, Knive, Skrabere m. m., ejendommeligt nok alt udført i næsten mælkehvidt Flint. —

Ved Inderfjordens Bopladser her paa Nordsiden er der noget, der synes at pege paa en fælles Offerplads. En 300 m fra Bybækken ligger den — oprindelig — store Viemose, der i gamle Dage var omgivet af Ege-Højskov op over Skrænterne og med El, Birk og Hassel som en løvrig Mur om dens

Rand. Fra Egeskovtiden fremdroges for nogle Aar siden ved Tørvegravning i Nabomosen Svanekjær en Egestamme ca. 1 m i Tværmaal og ca. 10 m lang. Stammens Kærn var kulsort, og den udsavedes i Planker til Møbelbrug. —

Viemose var — maaske — som Navnet minder om, en viet Plads, en Helligdom, hvor Folkene fra Fjordbredderne i hine fjerne Tider mødtes til Ofring eller for at nedlægge deres Offergaver paa Mosefladen.

Vi aner intet om, hvem eller hvad disse Mennesker tilbad eller ofrede til; maaske var det til Aserne, maaske til Tii, »et Navn«, siges der²⁴) »der er nok til at spejle en gammel Kultus for os,« »et Navn,« der er af særlig Interesse for os her i vor Egn. Navnet *Tii* betyder: »Den lysende« — eller »Himmelhvælvingen.«

Tii maa have været Himmelduden mange Aarhundreder, før han blev Germanernes Krigsgud Tir — (Tyr). — Vi kender enkelte af denne Guds Kultsteder: Ti(r)slund, Tissø og her hos os: Tii(r)sbæk. —

Den betydeligste Boplads synes at have været ved Bybæk. Her er Levninger af Bopladsen tilbage endnu. Bopladsens Affaldsdyngge har ligget ind under den gamle Fjordbrink eller rettere Vigbrink; thi i de gamle Tider, før Landet hævede sig, gik Vandet fra Drosvig ind og fyldte langt op i Bybækdalens nuværende delvis skovbevoksede Engdrag. Østsiden nær Fjorden dannede et jævnt stigende Højdedrag med Stednavnet »Bilidt«, der var knyttet til den Ejendom, der nu er Bybæk Hotel. — Navnet synes at minde om Overfarten over Vigans Vand før i Tiden. Ved Bilidt maatte — som nævnt — der bies, til Prammanden kom tilbage fra Vejlesiden.

Lidt længere mod Øst gik Brønsvig ind og fyldte den dybe Ulvedal. — Den smalle Vigs Bredstene ligger endnu langt oppe i Ulvedalen, ikke langt fra Boelskildens Udløb eller Sammenløb med Ulvedalsbækken, der fører Vandet fra Ulvedalskilden og fra Smededammen og Østerdammen i Byen.

Sagnet knytter den smalle Ulvevigs Navn sammen med Dronning Thyras Navn, naar det fortæller²⁵): »Efter et Søslag paa Fjorden med en fremmed Søkonger maatte Thyra, da Af-



Ulvedalen 1864.

Efter Litografi af Chr. Sørensen.

tenen faldt paa, flygte med sine Skibe, og hun tyede da i Skjul i Vigen bag det høje Bjærg. — Da det gryede den næste Morgen, kunde hendes Modstander ikke se hendes Skibe noget Steds paa Fjorden; han formentede da, at hun om Natten var undsluppen ud af Fjorden, hvorfor han sejlede bort med sine Skibe.« —

Det høje Bjærg, som Sagnet nævner, er Stejlbjerg med en nu ødelagt, men aldrig standset Helligkilde. — Til Stejlbjerg knytter et andet Sagn baade Kong Gorms og Dronning Thyras Navne. — Historien fortæller os, hvorledes Sønnen Knud og Harald drog paa Hærtog til Irland, hvorledes de blev saa længe borte, og hvorledes Knud blev dræbt ved et Pileskud under Badning. — Da Sønnen nu blev saa længe borte, frygtede Forældrene, at der var tilstødt dem en Ulykke. Sagnet beretter nu, at Gorm og Thyra i deres lange Ventetid drog fra Jelling Kongsgaard og her til Stejlbjerget, hvorfra de skuede Fjorden ud, om Sønnen dog ikke kom tilbage.²⁰⁾



Stejlbjerg 1863.

Efter Litografi af Chr. Sørensen.

Bredballe Strands Fiskerleje gaar sammen med Tirsbæk Strands Fiskerhuse.

Et Par Sagn fra Tirsbæk Strand hører derfor med til vore nævnte Sognesagn.

1. *Fiskeren Peer Madsen og hans Hustru.*

Ved de Tider, da Svenskerne var i Landet og her i Egnen, røvede de Gods og meget Kvæg. De drog bort i Efteraaret 1659; men efter dem kom vore Forbundsfæller: Polakkerne, der var langt værre i deres Røverier og dertil onde, hvor der ikke var noget at faa. — Fra disse Polakdage lever her endnu i Folkemunde Sagnet, der fortæller:²⁷⁾

Ved Enden af Alleen fra Tirsbæk Slot til Fjorden laa der i Polakdagene og langt senere i Tiden to Fiskehuse, og i det ene af dem boede Fiskeren Peer Madsen og hans Hustru.

En Dag kom en Flok polske Ryttere ned fra Slottet og forlangte, at Peer Madsen skulde svømme deres Heste i Fjorden. Peer var villig dertil. Men mens han var ude i Fjorden med Hestene, kom Rytterne i Trætte med hans Hustru, og Trætten endte med, at de hængte hende op i Hyttens aabne Skorsten og røg hende ihjel. Om det nu var af Ondskab, fordi de ikke kunde faa deres Villie med hende, eller fordi de forment, at der i den fattige Hytte var gemt Værdisager fra Herregaarden, som hun ikke vilde røbe, er uvist.

Peer hørte hendes Skrig ud over Vandet og blev bange for sit Liv; der var jo Polakker alle Vegne. I sin Kvide styrtede han sig i Fjorden og druknede. — »Derfor,« siger Sagnet, »spøgger det endnu ved Tirsbæk Strand. Der ser man af og til en Mand til Hest, men den er hovedløs. Og om Natten høres nu og da en stærk Støj i det gamle Baadleje. — Det lyder, som om man kastede Aarer ned i en Baad. — Det hænder ogsaa, at Peer om Natten vil tale til Fiskerfolkene i Huset; men til hans Tale skal man tie; lade ham være og ikke indlade sig med ham.«

2. *Taterbarnet med den spes-se Røv.*

Ved Tirsbæk Kystrand er Taterhullet, det er nu tilgroet med Buske. Her i dette Hul var der i sin Tid indbygget en

ussel Hytte, hvori der boede en Tater med sin Kvinde. Efter lang Tids Ophold her besluttede Familien at drage Sønder paa i Landet; og de havde formaaet en Fisker til at sejle dem over til Fjordens Sydside.²⁸⁾

Paa den aftalte Morgen mødte Fiskeren med sin Baad; men om Natten var der sket dette, at Taterkvinden havde født et lille Barn. Familien vilde alligevel af Sted. Det nyfødte Barn blev indsvøbt i de fattigste Pjalter, og alle kom om Bord i Baaden. Fiskeren tog sine Aarer og roede sydover. Omtrent midtvejs ser han til sin Forundring og Forfærdelse, at Tatermoderen tog det lille Barn frem og — med Vægt af Sten — sænkede det ned i Fjordens Vande, mens hun ligesom undskyldende sagde til Fiskeren nogle Ord, der i hans Mund blev til: »De bette Båen ka ett løww; de hå så spes en Røw.«

LANDBOLIV

Matriklerne fra 1662 og 1664.

Godt og vel en Snes Aar efter Oluf Andersens Præsteindberetning møder vi en ny Kilde til Viden om Enkeltheder i vort Sogn. Det er Matriklerne fra 1662 og 1664. — Den første Matrikel er udarbejdet efter Jordebøger, der indsendtes fra Grundet Hovedgaard, der da ejedes af Jomfru Kiersten Vind, og fra Tirsbæk, der da ejedes af Fru Lisbet Bryske.

Jordebøgerne blev indsendt i en trang Tid lige efter Svenskekrigen, der var gaaet tungt hen over vort Sogn. — I Hornstrup laa seks Hel- og en Halvgaard øde; og i Bredballe var der af 16 Gaarde 8 øde. Disse Forhold viser Krigenes tunge Spor. —

I de nævnte Jordebøger var opført hver Gaard for sig med dens Landgilde, d. v. s. den gamle Afgift, som Fæstebønderne svarede til Godsejeren. — Landgilden blev almindeligvis ydet i Naturalier, det var et Forhold, der bidrager til, at vi lærer Egnens forskellige Produkter at kende.

Jordebogen fra Grundet opgøres saaledes; her er dog kun medtaget Gaardens Gods her i Sognet. — Grundet Hovedgaard og Ejendom, samt de Afbygger paa Gaardens Mark af Grønholt, som nu efter Krigen er øde Vaaninger og er lagt under Gaarden og (St.) Lysholt og med tilliggende Skove, Humle- gaarde og Enge, der nu tilligger tilhobe sat for 88 Tdr. Hartkorn. —

Tilliggende Gods i Hornstrup Sogn og By er da:

Grønholt: Jens Christensen, Søren Nielsen, Oluf Christensen, Peder Christensen, Hans Christensen, Thomas Jensen, Hans Stoffersen og Niels Rasmussen hver med 1½ Td. 1 Skp. 1 Fdk 1 Alb. Htk., hvoraf de hver svarer 1 Ørte Havre, 1 Faar og 1 Gaas. — Endvidere er der til den lille By Skov til 40 Svins Olden sat til samme Htk.: 1½ Td. 1 Skp. 1 Fdk. 1 Alb.

Kirkebye: Oluf Jensen 2½ Td. 1 Skp. Htk. — Hans Afgift er: 1 Ørte Byg, 1 Svin og 18 Skilling.

(Desuden er der i Kirkebye Mensal-Præstegaarden, der beboes af Laurits Jensen. Den har 9 Td. 2 Skp. Htk. — Den kan saa 1 Td. Rug, 1 Td. Byg og 4 Td. Havre og avle 12 Læs Hø. — Gaardens Afgift til Præsten er: 1 Ørte Byg, 2 Ørte Havre, 1 Fjerding Smør, 1 Svin og 1 Føenød.)

Hornstrup: Søren Hansen 1 Td. 4 Skp. Htk. Afgift er: 1 Ørte Rug, 1 Ørte Byg, 1 Ørte Havre, 1 Fjerding Smør, 1 Okse at stalde og 1 Rdl. Gæsteri.

Peder Hansen 7 Td. Htk. Afgift: 1 Ørte Rug, 1 Ørte Byg, 1 Ørte Havre, 1 Fjd. Smør og 1 Svin. Kan saa 1 Ørte Rug, 1 Ørte Byg og 3 Ørte Havre og avle 12 Læs Hø. — Laurits Hansen 6 Td. 6 Skp. Htk. Afgift: 1 Ørte Byg, 1 Ørte Havre, 1 Ørte Rug, 1 Fjd. Smør, 1 Svin, 1 Føenød og 1 Rdl. Gæsteri.

Hans Jespersen: 9 Td. Htk. Afgift: 1 Ørte Rug, 1 Ørte Byg, 1 Ørte Havre, 1 Fjd. Smør, 1 Svin, 1 Oxe at stalde og 2½ Mark i Gæsteri. — Halvparten af denne Gaard er øde. — De øvrige fem Gaarde i Hornstrup er alle øde.

(Kgl. Majestæt ejer en Gaard i Hornstrup paa godt 9 Td. Htk; den er ligeledes øde.) Der er således kun Brugere paa 3½ Gaard. —

Tre Boel i Hornstrup skylder hver 1 Rdl. aarlig. De beboes af Mads Sørensen, Terkel Sørensen og Lauge Sørensen; Mette Buhll svarer af et Gadehus ½ Rdl., Hans Davidsen ligeledes af et Gadehus ½ Rdl.

(St.) Lysholt: Oluf Madsen. 8 Td. Htk. Afgift: ½ Td. Smør, 1 Svin og 1 Ørte Byg.

— — —

I Jordebogen fra Tirsbæk oplyses det, at der i Bredballe er 16 Gaarde, der alle er lignet med det samme Htk., nemlig 8 Td. 2½ Skp. 2 Alb. og hver Gaard svarer 1 Ørte Rug, 1 Ørte Byg, 1 Ørte Havre, 1 Fdg. Smør, 1 Føenød, 1 Brendsvin, 1 Lam, 1 Gaas og 2 Høns. —

Brugerne i de 8 Gaarde er: Peder And, Jørgen Jensen, Michel Sørensen, Chresten Knudsen, Staffen Ibsen, Søren Matzen, Rasmus Sørensen og Lars Andersen. Om Byens øvrige 8

Gaarde hedder det: Denne Gaard er øde og Husene neder, denne Gaard er øde o. s. v. — Byen har 10 Gadehuse, der beboes af Jørgen Jensen, Store Jens Ibsen, Rasmus Hansen, Hans Whistesen, Søren Skytte, Søren Hansen, Morten Amme, Anders Gregersen, Søren Nielsen og Anders Andersen.

Bredballe Skove var betydelige; de var sat til 400 Svins Olden og med et Htk. paa 16½ Td. 1 Skp. 1 Fdk. 1 Alb. —

Til Tirsbæk hørte ogsaa »Lysholtgaard« det nuværende Ll. Lysholt, der beboedes af Michel Sørensen. Gaardens Htk. var da: 9 Td. 2 Fdk. 2 Alb. Den svarede 1 Ørte Havre, ½ Td. Smør, 1 Brændsvin, 1 Føde Oxe, 1 Lam, 1 Gaas, 2 Høns og 1 Rdl. Gæsteri. Harboe-Hus hørte ogsaa med under Tirsbæk. Gaarden beboedes af Søren Matzen. Htk. 3½ Td. svarede 1 Td. Rug, 1 Td. Byg og 1 Otting Smør.

Landgildeydelseerne fra de forskellige Gaarde bidrager meget til, at vi kan danne os et Skøn over Tilstanden i vort Sogn omkring Aaret 1660.

Vi ser, at flere af Gaardene yder Gæsteripenge, der er en Levning af en middelalderlig Skat. Det var i hine gamle Tider Kongernes Pligt ved aarlige Rejser at drage omkring i Landet til Tingmøder, hvor private Tvistemaal og offentlige Sager kunde fremføres og finde Afgørelse. Under disse Tingrejser nød Kongen Ophold og Forplejning hos stedlige Hjælpere eller Ombudsmænd, der maatte træde til, naar Kongen var forhindret. Enhver fri Bonde kunde blive Ombudsmand og fik dermed Pligten til at huse Kongen. Det er denne Værtspligt, der i sin Tid er bleven afløst ved Gæsteripenge.

Christian den Femtes Matricul.

Matriklen fra 1664, der var opbygget paa Landgilden, var ikke noget retfærdigt Skattegrundlag; og den blev derfor erstattet af Matriklen fra 1688.

Forarbejdet paa denne ny Matrikel paabegyndtes her i Sognet i August 1683. Jorden opmaalttes Ager for Ager i hver Sæmning Agre, af Landmaalere med den sjællandske Alen, der var 7 pro mille større end den senere brugte danske Alen. Ved Arealberegningen fastslog man 14000 sjællandske Alen som

Normalareal for Besaaningen af 1 Td. Korn, og dette kaldtes 1 Tønnde Land. De gamle Marknavne nedskreves omhyggeligt ligesom Brugernes Navne. De enkelte Agre maales med 1 Længde og 2 Bredder.

Samtidig med Opmaalingen blev Jorden takseret af stedlige edsvorne Boniteringsmænd; det var ofte Bønder fra Omegnen, som man havde Tillid til. Jorden takseredes efter 6 Godhedsklasser, som Landmaalerinstruksen havde fastsat for Jylland: »allerbedst«, »god«, »middel«, »skarp«, »ond« og »allerværst«. Til »allerbedst« regnedes Jord af saa fin en Kvalitet, at der kun gik 2 Td. Land til 1 Td. Hartkorn; til »god« krævedes 4 Td. Land til 1 Td. Hartkorn; til »middel« regnedes 6 Td. Land; til »skarp« 9 Td. Land; til »ond« 12 Td. Land og til »allerværst« 16 til 20 Td. Land eller muligvis endnu mere til 1 Td. Hartkorn. Vi ser et Par enkelte Opmaalinger i Bredballe Agre:

Long Agre løber øster og vester; de er maalt fra søndre Side.

Middelmaadig Rugjord af graa Sand og Muld. De saas i 4 Aar. 1. Aar Boghvede, 2. Aar Rug, 3. og 4. Aar Havre. Indeholder 11 Agre.

Rør-Kiers Blokke løber øster og vester, er maalt fra søndre Side.

God Bygjord af Ler med meget Muld, saas og hviler i 3 Aar. 1. Aar Rug, 2. Aar Byg og 3. Aar Havre. (Blokke er et i Formen uregelmæssigt Jordstykke.) Indeholder 14 Agre.

Agrenes Opmaaling og Fordeling til Brugerne:

Brugerne	<i>Long Agre</i>	Brugerne	<i>Rør Kiers Blokke</i>
	Al		Al
1. Ager:		1. Ager:	
Christen Christensen	Br. 10½	Chr. Christensen . . .	Br. 19
	Br. 11		Br. 19
2. Ager:	Lg. 830	2. Ager:	Lg. 53
Anders Michelsen . . .	Br. 9	Anders Michelsen . . .	Br. 18
	Br. 10		Br. 17
3. Ager:	Lg. 830	3. Ager:	Lg. 100
Christen Knudsen . . .	Br. 9	Christen Knudsen . . .	Br. 16½
	Br. 9½		Br. 17
	Lg. 835		Lg. 100

<i>Brugerne</i>	<i>Long Agre</i>	<i>Brugerne</i>	<i>Rør Kiers Blokke</i>
4. Ager:	Al	4. Ager:	Al
Søren Jørgensen	Br. 10	Søren Jørgensen	Br. 16
	Br. 10		Br. 16
5. Ager:	Lg. 835	5. Ager:	Lg. 49
Hans Sørensen	Br. 10 $\frac{1}{4}$	Hans Sørensen	Br. 15
	Br. 10 $\frac{1}{4}$		Br. 16
6. Ager:	Lg. 834	6. Ager:	Lg. 52
Søren Matzen	Br. 10 $\frac{1}{4}$	Søren Matzen	Br. 17
	Br. 10 $\frac{1}{4}$		Br. 18
7. Ager:	Lg. 834	7. Ager:	Lg. 56
Matz Jensen	Br. 10	Matz Jensen	Br. 17
	Br. 9 $\frac{3}{4}$		Br. 17
8. Ager:	Lg. 835	8. Ager:	Lg. 60
Niels Andersen	Br. 9 $\frac{3}{8}$	Niels Andersen	Br. 16
	Br. 10 $\frac{1}{2}$		Br. 17
9. Ager:	Lg. 835	9. Ager:	Lg. 82
Thomas Sørensen	Br. 10 $\frac{3}{4}$	Thomas Sørensen	Br. 18
	Br. 10 $\frac{1}{2}$		Br. 18
10. Ager:	Lg. 824	10. Ager:	Lg. 82
Anders Jørgensen	Br. 9 $\frac{3}{4}$	Anders Jørgensen	Br. 17
	Br. 10 $\frac{1}{2}$		Br. 18
11. Ager:	Lg. 854	11. Ager:	Lg. 81
Christen Christensen	Br. 11	Christen Christensen	Br. 16
	Br. 11		Br. 18
	Lg. 834		Br. 80
		12. Ager:	
		Oluf Nielsen	Br. 21
			Br. 21
			Lg. 45
		13. Ager:	
		Jørgen Jensen	Br. 26
			Br. 26
			Lg. 60
		14. Ager:	
		Matz Jensen	Br. 21
			Br. 22
			Lg. 100

Det vil ses, at 1. og 11. Ager i Long Agre bruges af samme Mand; i mangfoldige Tilfælde havde Brugerne kun en Ager i hver Skifte; de kunde dog ogsaa have flere; en Gaards Agre var spredt ud over Byens Marker og Vange. —

Gaardbeboer Jørgen Jensen havde sine Agre paa 63 Steder, Oluf Nielsen paa 61, Christen Knudsen paa 56, Niels Jensen og Anders Mikkelsen begge paa 50 Steder.

Agerskifterne kan vise os en Del om Gaardens Beliggenhed og Størrelse og om Gaardenes indbyrdes Størrelsesforhold. Derved bliver de, er der sagt, »en ejendommelig topografisk Kilde, en Slags Jordebog, der i sin Tid blev indridset paa Vangene med Reb og Raft.« —

Engene blev ikke opmaalt i Kvadratalen; de takseredes efter de Læs Hø, de kunde give, hvis Bonitet deltes i 3 Klasser; og Græsningen efter, hvor mange Høveder, der aarlig kunde finde Føden, ogsaa fastsat i 3 Klasser. Skovene beregnedes efter, hvor mange Svin den kunde føde med deres Olden. — 24 Svins Olden blev til 1 Td. Hartkorn. —

Hø, Græs og Oldens Hartkorn blev sammenlagt med Agrenes Hartkorn, og alle disse Herligheder blev til Ejendommens samlede Hartkorn.

Sognets og Byernes Agre hørte alle ind under Fællesskabet med Driften, men ikke i fælles Eje. Gaardene havde jo ikke lige meget Jord. Størrelsen rettede sig efter Bredden af Gaardens Toft. Toften var Bondens Særeje, og den var saaledes ikke med under Fællesskabet. — »Toft er Agers Moder,« hedder det i de gamle Love. Toften er den ældst dyrkede Jord i Byen; den rækker tilbage til Byens Grundlæggelse, til saa fjern en Tid, at Bonden her kun avlede lidt Brødkorn bag sin Gaard, medens han foran Gaarden havde store Græsgange og Folde. Gaardtoften var et Symbol paa Gaardens Størrelse og paa dens Forpligtelse.¹⁾ Derfor er Historien om vore Landsbyers Ejendomsforhold saa gammel, at den rækker langt tilbage i Arilds Tid.²⁾

Markbogen³⁾ har alle Bredballe Byes Tofter:

Hans Sørensens Toft middelmaadig Bygjord af Sand med sort Muld, saaes i 4 Aar. 1. Aar med Boghvede, 2. Aar med Byg, det 3. og 4. Aar med Are (Havre). Hviler i 5 Aar.

Br.	84	Alen
Br.	82	-
Lg.	407	-

Søren Madtzen en Toft med lige Taxt og Godhed. 3 Stykker.

Br.	12 Alen	Br.	12 Alen	Br.	71 Alen
Br.	12 -	Br.	9 -	Br.	67 -
Lg.	70 -	Lg.	115 -	Lg.	204 -

Thommis Sørensens Toft med lige dito Taxt og Godhed:

Br.	110 Alen
Br.	110 -
Lg.	145 -

Niels Andersens Toft lige dito Godhed som forestaaende:

Br.	72½ Alen
Br.	72½ -
Lg.	263 -

Anders Jørgensens Toft middelmaadig Bygjord af Sand og Muld med Ler iblandet saaes i 4 Aar. 1. Aar med Boghvede, 2. Aar med Byg, 3. og 4. Aar med Are. Hviler i 5 Aar.

Br.	67 Alen
Br.	67 -
Lg.	318 -

Anders Andersens Toft lige Taxt og Godhed.

Br.	70 Alen
Br.	70½ -
Lg.	330 -

Christen Christensens Toft ringe Rugjord af Sten og Grus saaes i 3 Aar. 1. Aar med Boghvede, 2. Aar med Rug, 3. Aar med Are. Hviler i 7 Aar.

Br.	113 Alen
Br.	113 -
Lg.	205 -

Peder Jensen en Toft god Bygjord af sandet Muld som af Ler. Saaes i 4 Aar. 1. Aar Rug, 2. Aar Byg, 3. og 4. Aar Are. Hviler i 4 Aar. 2 Stykker.

Br.	33¾ Alen	Br.	77 Alen
Br.	30¼ -	Br.	77 -
Lg.	319 -	Lg.	319 -

Jørgen Jensen en Toft med Jord til Are, saaes i 2 Aar med Are, hviler i 12 Aar. — Samme Mand 1 Toft med ringe Bygjord af siid Bund med Rødsand og Ler, saaes i 3 Aar. 1. Aar Byg, 2. og 3. Aar Are. Hviler i 8 Aar.

Br.	38 Alen	Br.	93 Alen	Br.	35 Alen
Br.	56½ -	Br.	101 -	Br.	50 -
Lg.	177 -	Lg.	210 -	Lg.	120 -

Oluf Nielsen en Toft middelmaadig Bygjord af Sand og Grus med noget sort Muld, saaes i 4 Aar. 1. Aar med Boghvede, 2. Aar med Byg, 3. og 4. Aar med Are. Hviler i 6 Aar.

Br. 33¼ Al.	Br. 48 Al.	Br. 40 Al.	Br. 16½ Al.	Br. 18 Al.
Br. 41¼ -	Br. 40 -	Br. 30 -	Br. 28½ -	Br. 22 -
Lg. 146 -	Lg. 120 -	Lg. 100 -	Lg. 235 -	Lg. 222 -

Niels Jensen en Toft ligesaadan, men hviler kun i 5 Aar.

Br.	110 Al.	Br.	42 Al.	Br.	65 Al.	Br.	89 Al.
Br.	119 -	Br.	42 -	Br.	60 -	Br.	64 -
Lg.	220 -	Lg.	81 -	Lg.	89 -	Lg.	120 -

Jens Jepsens øde Hus Toft. Ringe Bygjord af Sand og Grus med noget lidet Muld, saaes i 3 Aar. 1. Aar Boghvede, 2. Aar Byg, 3. Aar Are. Hviler i 7 Aar.

Br.	17 Al.	Br.	132 Al.	Br.	20½ Al.	Br.	20 Al.
Br.	18 -	Br.	133 -	Br.	30 -	Br.	20 -
Lg.	57 -	Lg.	148 -	Lg.	60 -	Lg.	60 -

Gl. *Christen Knudsen* 1 Toft. Ringe Boghvedejord af Sand og Grus, saaes i 3 Aar. 1. Aar Boghvede, 2. og 3. Aar Are. Hviler i 7 Aar.

Br.	90 Alen
Br.	100 -
Lg.	150 -

Anders Mikkelsen 1 Toft. Ringe Bygjord af noget Sand og Grus med lidet Muld, saaes i 3 Aar. 1. Aar med Boghvede, 2. Aar med Byg og 3. Aar med Are. Hviler i 5 Aar.

Br.	101 Alen	Br.	37 Alen
Br.	87 -	Br.	33 -
Lg.	174 -	Lg.	90 -

Søren Jørgensen 1 Toft er af samme Godhed og Forhold.

Br.	96 Alen	Br.	86 Alen	Br.	2 Alen
Br.	70 -	Br.	92 -	Br.	10 -
Lg.	245 -	Lg.	120 -	Lg.	30 -

Unge *Christen Knudsen* 1 Toft. Middelmaadig Bygjord af Sand, Ler og Muld, saaes i 4 Aar. 1. Aar Boghvede, 2. Aar Byg, 3. og 4. Aar Are.

Br.	90 Alen
Br.	93 -
Lg.	256 -

Bolsmænd med 1 Toft:

Christen Christensen. Ringe Rugjord af Rødsand og Grus, saaes i 3 Aar. 1. Aar med Boghvede, 2. Aar med Rug og 3. Aar med Are.

Br.	65 Alen
Br.	63 -
Lg.	75 -

Karen Pedersdatter, Sl. Jens Jensens Enke har 1 lidet Toft af ringe Bygjord af Sand og Grus med lidet Muld, saaes i 3 Aar. 1. Aar med Byg, 2. og 3. Aar med Are. Hviler i 6 Aar.

Br.	65 Alen
Br.	65 -
Lg.	97 -

Peder Lassen Huus Mand 1 Toft lige Værd som foranstaaende Toft.

Br.	53 Alen
Br.	48 -
Lg.	116 -

At alt dette er rigtig maalt, taxeret, indført og confererit, testerer vi underskrevne:

Den 23. Augusti 1683.

Johan Bødcher. *Jacob Jacobsen,*
Egen Handt.

Jens (I. M. S.) Madsen
af Fousing.

(Underskriverne er de to Konduktører, der har udført Maalingsarbejdet. Boniteringsmanden fra Fousing har ikke kunnet skrive sit Navn, men kun de tre Bogstaver, som Skriveren har forklaret med Navnene Jens og Madsen.)

Om Bredballe Gaarde fortælles der i Markbogen følgende: Hans Sørensens Gaard kan ganske — om Marken er ubesaet — have 12 Nød, 4 Bester og 10 Faar, naar Jorden er besaet afgaar 8 Nød og 4 Bester.

Højbjergningen til denne Gaard er meget lille, der er kun noget Mosehøe 1 Læs, andet Steds fra kan bjærges en 20 Knipper Høe; fra Kiær, Skifter og Foragre en 3 Læs, fra Lille Haurebjerrig Mose Høe 8 Knipper. Fra Pletter i Engene og fra Agerender er der aarlig et godt Læs Høe.

Besætningen var den samme hos efterfølgende Mænd, der alle kunde slaa en 3 Læs Høe paa Agrene og samle lidt dertil fra andre Steder: Oluf Nielsen 1 Læs, Gl. Chresten Knudsen 1 Læs, Anders Michelsen 1 Læs, Unge Chr. Knudsen 1 Læs, Søren Jørgensen 1 Læs, Søren Matzen 1 Læs, Matz Jensen 1 Læs, Thommis Sørensen 1 Læs, Anders Jørgensen 1 Læs, Jørgen Jensen 1 Læs, Niels Jensen 1 Læs, Anders Andersen 1 Læs, Peder Jensen 1 Læs og Morten Sørensen 1 Læs.

Til alle disse Gaarde er ganske lige meget baade til Fædriften og til Højbjergningen ligesom den foreskrevne Gaard. De har Græsning udi Skoven til 1 Nød og i Skoven 12¼ Svins Olden. Til denne By er et Stykke Skov lige sønden for Byen.

Flere af Bymændene havde »Hommelhaver«.

Hans Sørensen har en lille Hommelhave paa 40 Kuller, og han haver i lige Maade nogen Frugttræer. Søren Matzen har 30 Kuller, Thomis Sørensen har 36 Kuller, Niels Andersen 30 Kuller, Jørgen Jensen 60 Kuller, Jens Jensens øde Hus 10 Kuller, Gl. Christen Smed 40 Kuller og nogle Frugttræer, Karen Jensdatter 8 Kuller, Boelsmand Chr. Christensen har 40 Kuller og Peder Larsen har 18 Kuller d. v. s. Humlehuller, hvor Humlespirerne nedlægges, og Humlestangen senere rejses.

Alle Bymændene er *Tjenere til Velbyrdige* Steen Bille paa Tirsbæk.

Om *Hornstrup-Gaardene* har Markbogen følgende:

Til Gaardene er en Toft, Skovlodder og Engskifter. Til Lars Niensens Gaard er der en Skovlod, hvor der kan avles en 4 Læs godt Høe, i Mosen $1\frac{1}{2}$ Læs Mose-Høe, i Engskifter 2 Læs godt Høe, dertil naar Toften ikke dyrkes $2\frac{1}{2}$ Læs godt Høe. Naar Marken er ubesaaet, kan der fødes 12 Nød, 6 Bester og 6 Faar, naar Marken er besaaet, afgaar 8 Nød, 4 Bester og 6 Faar.

Obrist Gammis Tjenere er:

Hans Lauritsen	1 Gaard.
Søren Terkelsen og Madtz Ibsen	1 Gaard.
Thommis Lauritsen og Hans Terkelsen	1 Gaard.
Jens Jespersen	1 Gaard.
Chresten Rasmussen og Niels Jensen..	1 Gaard.
Niels Nielsen	1 Gaard.

Til disse foreskrevne seks Gaarde er til enhver af dem lige-saameget Græsning i alle Maader, som til foreskrevne Lars Niensens Gaard.

Magister Hans i Weyle:

Lauritz Pedersen og Michel Jørgensen 1 Gaard.

Til denne Gaard kan græsse lige saa meget, som til en af de foreskrevne Gaarde.

Kgl. Maist.: Matz Knudsen

Obrist Gamm: Michel Christensen

Til hver af disse halve Gaarde kan græsses som til en af foreskrevne Gaarde.

Hornstrup Byes Jorder er rebede og bruges i 5 Aar: 1. Aar Boghvede eller Byg, 2. Aar Rug, 3. Aar Byg, 4. og 5. Aar Havre, hviler i 5 Aar.

Her findes Marker af Sand og noget Muld, noget med Grus, Ler og Sand med Muld. Byen eragtes for en god By. Tofternes Jord regnes for »god«, med 14000 □ Al. til 1 Td. Udsæd. Markernes Jord $\frac{2}{3}$ »god«, $\frac{1}{6}$ »middelmadig« og $\frac{1}{6}$ »skarp«.

Boelsmændenes Jord er beregnet som »god«.

Qvistudhug er der til Gærdsel og til Ildebrand.

— — —

Det omfattende Landmaalararbejde i Eftersommeren 1683 gik til Ende. Grundet og Sognets tre Enestegaarde blev behandlet hver for sig. Ager for Ager i Sognet opmaaltes med 2 Bredder og een Længde, der nednoteredes og Arealerne udregnedes. Samtidig med, at dette Arbejde gik sin Gang ud over vort Sogn, blev der for hver ny Vang og for hver ny Ager spurgt om Vangens — eller Agerens gamle — maaske ældgamle Navn. Mange blev spurgt og især de gamle. Navnene mindedes og blev nu nednoterede af flinke Skrivere, der ofte gav Beretninger, der var ud over det Arbejde, som de tjente. — Det hændte, at det nedskrevne Navn ikke var helt rigtigt; men mange var rigtige, og derved faar Sogdenes Modelbøger fra hine Tider ogsaa en stor kulturhistorisk Betydning.

Her i Sognet var der nogen Forskel paa Inddelingen af Vange og Agre.

Hornstrup havde fra gammel Tid Delingen i Vestermarken, Søndermarken og Østermarken med deres forskellige Fald, og denne Opdeling fulgte Landmaalerne:

I Vestermarken var:

1	Fald. . . .	Knøss	med	24	Agre
2	—	Rauf Krog	»	42	»
3	—	Høje Roess	»	13	»
4	—	Tachierbiærg	»	25	»
5	—	Hornstrup biærg	»	11	»
6	—	Kaars	»	14	»
7	—	Egelund	»	12	»

I Østermarken var:

1	Fald. . . .	Bryed	med	33	Agre
2	—	Øster Grejs Vadsted	»	6	»
3	—	Gammeltoft	»	21	»
4	—	Jeps Høy	»	33	»
5	—	Middelholm	»	6	»
6	—	Søøballe	»	10	»
7	—	Horskiær Biærge	»	13	»
8	—	Præstholt	»	11	»
9	—	Mose Agre	»	11	»

10	Fald....	Undsigs Agre	med	10	Agre
11	—	Lille Undsigs Agre	»	11	»
12	—	Trøwell	»	32	»
13	—	Gaas Holt	»	11	»
14	—	samme	»	9	»
15	—	Troldhøy	»	10	»

I Søndermarken var:

1	Fald....	Eskiær	med	58	Agre
2	—	Eskebiærg	»	36	»
3	—	Søeholt	»	23	»
4	—	Steensager	»	23	»
5	—	Longbiærg	»	8	»
6	—	Rafneholt	»	25	»
7	—	Bremae	»	43	»
8	—	Siigs Agre	»	13	»
9	—	Siigs Agre	»	23	»
10	—	Diig Agre	»	31	»
Ialt	32	—	»	651	»

eller godt og vel 50 Agre til hver af Gaardene i Hornstrup og i Kirkeby. —

— — —

Det giver en vis Fasthed i Ordningen i Hornstrup med Inddelingen i Fald. Faldinddelingen blev ikke brugt i Bredballe; vi har der kun Agernavnene med Agrenes Antal at holde os til. Desuden indeholder Markbogen Navne, der ikke er bleven brugt saa langt ned i Tiden, at vi kan stedfæste disse i mange Tilfælde fremmedartede Agerbetegnelser. — Fra Landmaaler Ditlev Svendsens Udskiftningskort fra 1793 kan vi dog nævne Navne, som den ældre Slægt var fortrolig med.

I Bredballe *Vestmark* er der til Kirkevejen og Landevejen følgende Navne: 1 Sandagre, 2 Heldagre, 3 Slove Sig, 4 Weil Blokke, 5 Ude Agre, 6 Hau Blokke, 7 Long-Agre, 8 Bred-Agre 9 Tokes Huus Blokke, 10 Under-Agre, 11 Koled-Agre, 12 Midter-Agre, 13 Nest-Agre, 14 Gryde Fald Agre, 15 Store Brein Agre, 16 Over-Agre, 17 Torn-Agre, 18 Long-Agre, (II) 19 Smaa

Blokke, 20 Tofte Blokke, 21 Staus Blokke, 22 Alle Dall, 23 Nleder Rørkjærs Blokke, 24 Lille Lergravs Blokke. —

I Bredballe *Nordmark* var følgende Navne:

Vester Fæller, 2 Nørre Fæller, 3 Øster Fæller, 4 Lille Hauer Bierg, 5 Store Hauer Bierg, 6 Øster Smede Borer, 7 Vester Borer, 8 Lille Borer, 9 Lysholt Gav, 10 Store Gudts Kroge, 11 Lille Gudts Kroge, 12 Ausgaards Bjerre Agre, 13 Smal Ausgaards Bjerre Agre, 14 Røgel. —

I Bredballe *Østmark* var følgende Navne:

Damagre, 2 Loyen Høj Agre, 3 Gryde Sig Agre, 4 Boels Agre, 5 Skolens Ager = Lille Høramer, 7 Gausblokke, 8 Kriaget Agre, 9 Weil Blokke, 10 Nald Lyche, 11 Grønne Vejrs Agre og 12 Puhauge.

Hele Bredballe Sydmark var fra de ældgamle Tider dækket med Skov; der blev saaledes ikke Plads til Agre eller Agernavne. Det nævnte Kort har kun to Navne herfra: Bilidt og Brøns Oid. —

Markbogen har en Del af disse Navne, og den har flere ukendte, f. Eks.: Stachet Stis Agre, vi ved ikke, hvor den stakede — korte — Sti har været. Stubber Sigs Agre kender vi heller ikke; men vi kender Lomballe Høj Agre, Toches Stunck Agre er nok bleven til Tokes Huus Agre. — Imellem Vejene ligger der 52 Agre. De nævnte Torne Agre kaldes for Troid Torns Agre o. s. v.

Efter Agrenes og Tofternes Opmaaling og Bonitering udregnede de enkelte Brugs Hartkorn. — Jeg hidsætter nogle Eksempler, der nøje viser, at enhver »Herlighed« tages med i Beregningen.

Bruger: Lars Nielsen, Hornstrup. Ejer: Obrist Gamm, Grundet.

Jordens Godhed						Ny Matricul				
	Td.	Skp.	Fdk.	Alb.	Pen.	Td.	Skp.	Fdk.	Alb.	Pen.
god	20	5	1	0	2	5	1	1	0	3 ¹ / ₂
middelm.	4	2	0	0	1	0	5	2	2	1 ¹ / ₆
skarp	4	2	0	0	0	0	3	3	0	1 ¹ / ₃
Godt Høe 8 Læs						0	4	0	0	0
Middelmaadig Høe 2 Læs						0	0	2	2	0
God Græsning til 8 Høveder						0	2	2	2	0
Summa						7	2	0	1	0

Her var kun tre Slags Jord: god, middelmaadig og skarp; ved Bredballe-Gaardene kom en fjerde Slags Jord til, nemlig »ond«.

Bruger: Anders Michelsen, Bredballe. Ejer: Steen Bille, Tirsbæk.

Jordens Godhed						Ny Matricul				
	Td.	Skp.	Fdk.	Alb.	Pen.	Td.	Skp.	Fdk.	Alb.	Pen.
god	7	3	3	1	2	1	6	3	2	2 $\frac{1}{2}$
middelm.	11	1	3	0	3	1	6	3	2	2 $\frac{1}{2}$
skarp	5	0	3	1	0	0	4	2	0	1 $\frac{7}{9}$
ond	1	2	1	0	0	0	0	3	1	1
Godt Høe 6 Læs						0	3	0	0	0
Middelmaadig Høe 4 Læs						0	1	1	1	0
God Græsning til 4 Høveder						0	1	1	1	0
Summa						5	1	0	0	0
Skov til 16 Svins Olden						0	5	2	2	0
Gaardens samlede Hartk. bliver da						5	6	2	2	0

Jorden bruges i 5 Aar. 1. Aar Boghvede, 2. Aar Rug, 3. Aar Byg, 4. og 5. Aar Havre. Jorden betegnes som $\frac{1}{4}$ god, $\frac{1}{2}$ middelmaadig og $\frac{1}{4}$ som skarp.

Bruger: Jens Matzen, Store Lysholt. Ejer: Obrist Gamm.

Jordens Godhed						Ny Matricul				
	Td.	Skp.	Fdk.	Alb.	Pen.	Td.	Skp.	Fdk.	Alb.	Pen.
god	18	4	1	1	0	4	5	0	1	0
middelm.	23	6	1	0	1	3	7	7	3	2 $\frac{1}{6}$
skarp	11	7	0	1	2	1	2	2	0	3 $\frac{1}{3}$
Godt Høe 28 Læs						1	6	0	0	0
Middelmaadigt Høe 12 Læs						0	4	0	0	0
God Græsning til 20 Høveder						0	6	0	0	0
Summa						13	0	0	0	1 $\frac{1}{2}$
Skov til 18 Svins Olden						0	6	0	0	0
Samlet Hartk.						13	6			

Jorderne beregnes til $\frac{1}{3}$ god, $\frac{1}{2}$ middelmaadig og $\frac{1}{6}$ skarp. De bruges i 5 Aar: 1. Aar Boghvede, 2. Aar Rug, 3. Aar Byg og 4. og 5. Aar med Havre.

Bruger: Christen Pedersen, Lille Lysholt. Ejer: Obrist

Gamm.

Jordens Godhed						Ny Matricul				
	Td.	Skp.	Fdk.	Alb.	Pen.	Td.	Skp.	Fdk.	Alb.	Pen.
god	12	0	3	1	0	3	0	0	2	2 ¹ / ₂
middelm.	16	1	1	1	3	2	5	2	0	3 ¹ / ₆
skarp	5	3	0	1	3	0	4	3	0	2 ¹ / ₉
Godt Høe 24 Læs						1	4	0	0	0
Middelmaadigt Høe						0	2	0	0	0
God Græsning til 10 Høveder						0	2	1	1	0
Summa						8	3	3	2	0
Skov til 12 Svins Olden						0	4	0	0	0
Samlet Hartk.						8	7	3	2	

Jorden findes mest med Sand og Ler med Muld. Kun de tre Parter af Jorden dyrkes, mens den fjerde Part hviler. Jorden beregnes som god.

Bruger: Niels Hattemager, Harboehus.

Jordens Godhed						Ny Matricul				
	Td.	Skp.	Fdk.	Alb.	Pen.	Td.	Skp.	Fdk.	Alb.	Pen.
god	8	7	0	2	3	2	1	3	0	2 ³ / ₄
Godt Høe 2 Læs						0	1	0	0	0
God Græsning til 1 Høved						0	0	1	1	0
Summa						2	3	0	1	3
Skov til 4 Svins Olden						0	1	1	1	0
Samlet Hartk.						2	4	1	2	3

Jordens Godhed beregnes saaledes: $\frac{1}{15}$ god, $\frac{2}{3}$ middelmaadig og $\frac{1}{15}$ skarp. Jorden bruges i 4 Aar. 1. Aar Byg eller Boghvede, 2. Aar Rug, 3. og 4. Aar Havre. Hviler derimod i 4 Aar.

Bruger: Obrist Otto v. Gamm, Grundet.

Jordens Godhed						Ny Matricul				
	Td.	Skp.	Fdk.	Alb.	Pen.	Td.	Skp.	Fdk.	Alb.	Pen.
god	22	0	3	2	3	5	4	0	2	3 ³ / ₄
middelm.	221	1	3	1	3	36	6	2	2	3 ¹ / ₄
skarp	88	3	3	2	3	9	6	2	1	3
Godt Høe 305 Læs						19	0	2	0	0
Mose Høe 80 Læs						2	4	0	0	0
God Græsning til 16 Høveder						0	5	1	1	0
Middelmaadig Græsning til 50 Høveder						1	4	2	0	0
Summa						76	0	0	2	2 ¹ / ₂
Skov til 60 Svins Olden						2	4			
Samlet Hartk.						78	4	0	2	2 ¹ / ₂

Da Grundet By blev nedlagt i 1578 og blev til Hovedgaard- den Grundet, kom den lille Grønholt By i Farezonen. Vind'erne paa Grundet var meget jordbegærlige. I Gaardens Historie læser vi om Henrik Vinds lange Proces med Lass Kiøbmand i Vejle, af hvem han havde købt en Del af Romsmarkens Jord. Imellem Grundet- og Romsmarken laa Grønholt med sine fem Smaagaarde og et Par Huse. Disse Gaard- og Husbeboere er tidlig bleven Fæstere under Grundet, og dermed var Byens Skæbne beseglet, selv om det hedder i Danske Lov, at »ingen Landsbyer eller Bøndergaarde maa ødelægges for at forbedre Sædegaardens Avling dermed«. Vind'erne paa Grundet kunde vente. Byen kom nok, naar Tid var inde. Ved Matriklen i 1662 ser vi, at Byens Beboere alle er Fæstere under Grundet og hører med til Gaardens Gods. Ved Matriklen i 1683—1688 opmaalttes hver enkelt Gaards Agre. Vi ser derefter, at Iver Ladefoged og Søren Nielsen (Roed) har hver en Gaard paa 4 Td. 1 Skp. Hartk. Jens Olufsens Gaard er paa 3 Td. 7 Skp. Hartk., mens Peder Iversens og Per Christensens mindre Gaarde kun er paa 1 Td. 7 Skp. Hartkorn. Peer Skrædder bor i Munkehuset og Michel Berider i Podehuset. Ved Opmaalingen nednoteredes bl. a. Grønholt By har et Fald, der kaldes Wryllagre, en Mark kaldes Galgebakken. Norden for Byen ved Skoven findes noget Jord, som bruges til fælles Fædrift, kaldes Lyche. (Et gammelt Kort viser noget Skov op imod Øster Grundet.)

Ved Folketællingen i 1787 er Grønholt helt udslettet som Landsby.

Ved Landsberegningen af det ny Hartkorn viste det sig, at den Matrikel gav meget mindre Hartkorn end den Gamle Matrikel fra 1664. Beregningerne blev da afrundede opad med et Tillæg paa 10 pct.

Hovedgaarden Grundet har ikke faaet disse Procenter opad, men nok nedad. Dens Hartkorn blev ved Beregningen ca. 76 Td. foruden Skovafgiften. Den blev nedsat til ca. 73 Td. Jeg nævner dette Forhold af Hensyn til en eventuel Sammenligning med Sognets samlede Hartkornliste m. m., som her hidsættes.⁴⁾

Bosættelsens Navn	Gaarde		Huse med Jord		Huse uden Jord	Anden skylds. Jord	Ialt Hartk. i Tdr.	Dyrket Areal Tdr. Land
	Antal	Hartk. Tdr.	Antal	Hartk.	Hartk.	Hartk.		
Hornstrup	11	67,90	4	0,90	10	0,52	69,32	259,9
Bredballe	16	91,90	4	0,50		93,40	424,8	
Kirkeby	2	15,78				0,74	16,52	70,5
Store Lysholt	1	12,07				12,07	54,2	
Lille Lysholt	1	8,27				8,27	23,6	
Harbohus	1	2,54				2,54	8,9	
Gründet	1	72,95				72,95	331,7	
Grønholt	5	13,34	2	0,77		14,11	91,8	
Hornstrup Sogn	38	284,75	10	2,17	10	1,26	288,18	1265,4

Saaledes laa Sognet i 1688 med sin Hovedgaard, med 4 Landsbyer med deres 34 Gaarde og 3 Enkeltgaarde med et dyrket Areal paa 1265 Td. Land ansat for 288,18 Td. Hartkorn.

Et Aarhundrede senere blev alle Spor af Oldtid og Middelalder ved den gennemgribende Udskiftning og Udflytning næsten udviskede. Men før den Tid laa Agerskifterne endnu hen med deres brogede Blanding af nyt og gammelt.⁵⁾

Tidsbillede fra Sognets Gaarde før Udskiftningen.

Fra Sognets Hjem er der fra Stervboer bevaret Skifter bl. a. fra Tiden hen imod Aar 1800. Disse Skifter indeholder hver for sig mange Enkeltheder, der er en rig Kilde for vor Viden om Gaardenes og Husenes Bygning og Boligforhold i de Dage. De fortæller os om Inventar og Brugsgenstande, om Mænds og Kvinders Klædedragt, om Gaardenes Besætning og meget andet.

Mange Fæstebønder lod i den Tid deres Gaarde forfalde; det var for dem alle, som øjnede de en ny Tid: Selvejertiden. Det kunde maaske hænde, at den ny Tid vilde bringe lysere Tider og bedre Kaar end de tilvante. Bag ved disse Fremtidstanker laa den nye Tanke, at nu maatte Fæstegaarden endelig bevares for maaske en Søn eller en Datter. Tanken gik videre: ved et Køb maatte en ringe vedligeholdt Gaard blive billigere end en velholdt Gaard. Mange Gaarde forfaldt. Godsejerne

saa godt Ejendommenes Værdiforringelse, men de var — almindeligvis — tavse Tilskuere. Kun naar Døden kom til slige forsømte Hjem, og der skulde skiftes, da forlangtes der en Vurdering af Gaardens Bygning og dens Besætning — alt efter kgl. Forordning af 8. Juni 1787.

Herremanden paa Grundet tilkaldte de herredsvalgte Syns- og Vurderingsmænd: Henrik Christensen i Fløjstrup og Jørgen Tørring i Ilved.

I April 1792 syner de to Mænd Lars Mortensens Gaard, Maanebjerggaard. Fæsteren der holder Skifte efter sin afgangne Hustru, Ingeborg Pedersdatter. Synet siger:

1. Vaaningshuset bestaar af 10 Fag, det ligger Syd-Nør. Det er i ringe Stand, det mangler Tømmer, Lægter og Tække.
2. Stald, Fæhus og Porten, 16 Fag, ligger Øster-Vester.
3. Ladehuset, 13 Fag, ligger Syd og Nør.
4. Aftægtshuset, 9 Fag, ligger Øster-Vester. Ialt 48 Fag.

Alle disse Bygninger bestaar af Ege-Undertømmer — Eg, Fyr og Bøg i Overtømmer, mest Bøg med nogle faa Ege-Lægter. Alle Huse har klinede Vægge og med Tag af Straa og Lyng. Manglerne paa Tømmer og Tag vurderedes til 59 Rdl. 5 Mark. I Listen over Manglerne ses, at der savnedes 50 Hægtelægter og 56 Traver Lyng. Besætningen og Inventaret i denne Gaard befandtes i god Stand, svarende til Gaardens og Hoveriets Drift.

I August samme Aar syner de samme to Mænd Mathias Pedersens Gaard, Gammeltoft, ved Skiftet efter hans afgangne Hustru Maren Michelsdatter. Synet siger:

1. Vaaningshuset er 14 Fag, det ligger i Øster-Vester.
2. Fæhuset er 8 Fag, det ligger Syd og Nør.
3. Ladehuset er 10 Fag, det ligger Øster-Vester. Ialt var der 32 Fag.

Alle disse Bygninger bestaar af Ege Undertømmer og Fyr og Eg Overtømmer, de har alle halvt Straa og halvt Lyng Tække samt overalt klinede Vægge. Alle Bygninger er i ringe Stand. Besætningen blev vurderet for ringe til Gaardens Drift.

De to fremmede Synsmænds Ord om de to Gaardes Tilstand fortæller os nøje om de to Gaardes ringe Tilstand i Bygning og almindeligt Udseende i den Tid. Det var lave bindingsværksbyggede Huse med klinede Vægge og med delvis lyngtækkede Huse.

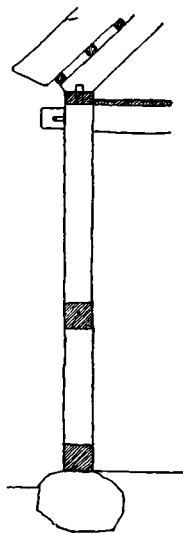
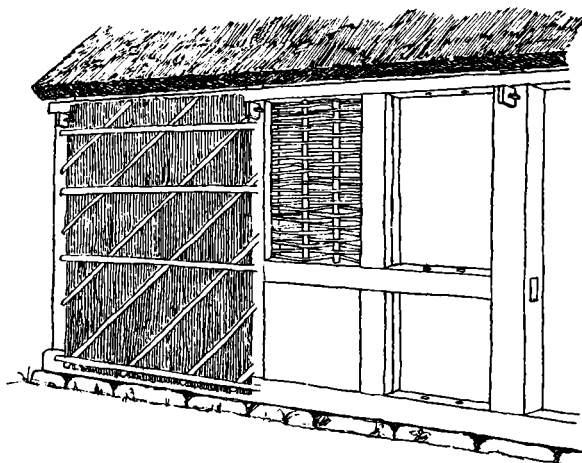

Billedet viser halmdækkede Tavl, en klinet og en vændret, samt to Tavl forberedt til Vændring. Tegn. af *Einer Mikkelsen*.

Tømmeret i Bindingsværksbygningerne var næsten altid svært og godt; men Væggene imellem det fortrinlige Tømmer kun ringe. Der var klinede Lervægge, der byggedes paa følgende Maade: Først forsynedes enhver Aabning med 2—3 lodret stillede Stave. Disse omvikledes med tynde runde eller kløvede Hasselkæppe, det kaldtes at vændre.

Derefter blev det hele udfyldt med fint æltet Ler iblandet en Smule Sand. Arbejdet udførtes samtidig fra begge Mursider; det kaldtes at kline, og det blev almindeligvis udført af Gaardens Piger, maaske sammen med Naboens eller Genboens. Klinemure blev aldrig rigtig holdbare. Derfor forsynede man disse Mure med et Lag Langhalm, der blev fastholdt imellem

vandret fastspigrede Lægter. For at holde paa Halmen blev der imellem Lægterne indsat tynde Hasselkæppe, der stod i skraa Stilling, den ene parallel med den anden, idet Skraastillingen imellem Lægterne forandredes, forsaavidt der paa Husets Side eller Gavl fastsloges mere end to Rækker Lægter.

Naar dette Kline- og Halmarbejde var pænt udført, gav det Bygningen et hyggeligt og lunt Udseende. Halmen var et godt Værn for de skrøbelige Lervægge. Var Halmværnet der ikke, kunde de raa Lermasser ikke vedblivende staa imod Vind og Vejr, f. Eks. i regnfylde Efteraar, eller naar Frostene var streng ved Vintertid. Ofte stod der helt eller delvis øde Vænderer, naar Foraarstiden kom. Kliningens maatte da efterses og gentages, og Byens Klinepiger kom i Arbejde.⁶⁾

I Bredballe-Gaarde var der i sin Tid kun klinede Vægge, der senere hen afløstes af soltørrede raa Lersten. Fra Kline-tiden fortælles om Bygningernes Ringhed og Sammenfald:⁷⁾ Under Herremanden Ove Lunges*) haarde Regimente sank Bønderne i Bredballe dybere og dybere i Fattigdom. Gaardene forfaldt og sank sammen, flere af dem stod øde. Det ærgrede den stolte Adelsmand at se sine Tjeneres Usselhed; derfor anlagde han Nord og Øst om Byen en ny Vej, som han brugte, og derved blev han fri for at se sine undergivnes Elendighed.

Vejen gaar der endnu. Det er Grønne Vejen eller Grønne Agers Vej. De gamle kaldte den Ove Longhs Vej.

En senere Tirsbæk-Ejer: Jørgen Hvas de Lindenpalm havde betydelig Interesse for sine Gaardes Vedligeholdelse. Efter at han i 1774 havde skrevet og indberettet om Hoveriet paa Tirsbæk, som vi læser om der, fortsætter han sin Indberetning:⁸⁾ »Endelig har jeg, for mit Gods og Gaards Tilstand — især med Hensyn til Bygningerne — ønsket aarlig at give disse Hovbønder alt det Tømmer, som de behøver til at sætte deres Gaard i Stand med; men saa skal de være forbundne til, hvad der kan ske i belejlig Tid om Vinteren:

1. at fælde saa mange Egetræer i Skoven, som jeg finder fornødent at bruge hvert Aar ved Gaard og Gods. . . .

*) + 1546.

2. at hidføre disse Blokke og de større Grene her til Gaarden, de første at blive saugede ved Møllen, og de sidste til Brug ved andet Brændsel. Den løse Top beholder Bønderne selv. . . .
3. Ligeledes lader jeg hvert Aar Bønderne faa saa mange Murstene, som han kan overkomme og betale til Brug til sin Gaards Forbedring, hvorfor jeg ikke tager mere end 5 Mark for hvert Hundrede, skønt de koster mig selv meget mere i Henseende til Brugen af egne Heste og Folks Holdelse ved Tegl-Brænderiet. Som nogen Erstatning for dette gode Kiøb skal disse Hovbønder for hver Gaard levere 8 Favne Brænde, der om Vinteren kan hugges i Skoven, sættes og hjemkøres til Teglværket. Mon ikke mange vilde ønske sig den Lykke at kunne paa saa let en Maade faa sin Gaard forsynet med murede Vægge i Stedet for de klinede, som disse Bønder nu har. Jeg vil ikke tale om, at jeg for at opmuntre dem selv til at stræbe efter denne Fordeel har lovet hver af dem, at naar de kunne forevise mig, at de har forsynet Gaarden overalt med Muursten, skal nyde et Aars Landgilde eftergiven.«

— — —

I Hov-Bondens Hjem var der meget sjældent Velstand, snarere Smaakaars-Forhold og Fattigdom. Mange Fæstere var uden Midler, naar de overtog en Gaard. Vi læser om dette i et Fæstebrev fra Schach Brockdorff paa Grundet til unge Karl Niels Hansen, barnefødt paa Grundet Gods. »Godsejeren bortfæster en Gaard beliggende i Kirkeby i Hornstrup Sogn, der skylder efter sin Matricul 6 Td. 2 Skp. 2 Fdk. 1 Alb. Htk., hvilken Gaard bestaar af 13 Fag Stuehus, 15 Fag Ladehus og 11 Fag Stald og Fæhus, tilsammen 39 Fag Bindingsværk, nye opbyggt og udi komplet Stand til bemeldte Niels Hansen, der straks tiltræder og i Fæste nyder og bruger i sin Livstid. . . .

Til Gaardens Besætning og Avlingens Drift har jeg givet den Fæstnende en nye med Jern beslagen Arbejdsvogn, hvad alt dertil behøves, item en ny Arbejdsvogn uden Jernbeslag. . . . item en ny Plov med alt Tilbehør. . . . saa beholder den Fæst-

nende dette Aars Afgrøde, som til Gaarden er indavlet af Høe, Rug, Byg, Haure og Boghvede uden nogen Slags af Sæden at betale med Korn eller Penge, til at købe sig nogle Køer og Ungfæ for til Gaardens Besætning. Derudover har jeg givet Niels Hansen 20 Rdl. rede Penge og leverer ham herforuden af sin Broder Søren Hansen, som nu beholder den halve Gaards Fæste, hvorudi de tvende Brødre tilforn vare lodtagne, hver halve Parten af samme Gaards skyldende Htk., nemlig en sort Hest, 7 Aar, 2de gode Malkekøer, en Qvie i 2det Aar og en Sommerkalv, dertil 3de gamle Faar med tre Lam og endelig en komplet Seng, en Messing-Kedel, 2de Træstole, en Bolsters Seng samt i rede Penge 8 Rdl. 3 Mark«

Fæstebrevet er dateret 16. September 1758.

— — —

Ser vi ind i Vaaningshusenes Stuer, finder vi der kun meget lidt af det, vi i vor Tid synes hører med til et Hjemts Hygge. . . Der var saa lavt til Loftet, Stuerne var kun smaa i Rumfang. Væggene var kalkede og nøgne; enkelte Steder var der smaa Kapper for de smaa blyindfattede Vinduesruder; mange Steder var der intet for Vinduerne. Opholdsstuens ene Side var optaget af en eller to indelukte Senge, Alkovesenge, somme Steder med Laager for, andre Steder med Forhæng for. Det kunde være ensfarvet, men naar det var fint, brugtes der »blaattrykket Omhæng med Kappe«.

Sengene synes alle at være gode. Hver Gaard havde sine fine sribede Olmerdugs-Overdyner og mange Steder Olmerdugs-Underdyner med korte og lange Puder af samme Stof eller af Bolster. Lagenerne var i alle Sognets Gaarde de grove, men stærke Blaargarns Lagener, ligesom Skjorter og Særke almindeligvis syedes af Blaargarn.

I Stuen stod den svære Egekiste, den var ofte rødmalet; paa den nøgne Væg hang i mange Hjem et Hængeskab i samme Farve. I Stuens Hjørne var der maaske et blankt pudset Kobber- eller Messing-Fyr-Bækken. Skilderier og Billeder paa Væggene brugtes ikke. Vi læser dog om, at der i en Gaard var 5 gl. Skilderier, der ved et Skifte blev ansat til 4 Skilling. For- saavidt der var Spejle i de gamle Gaarde, maa de have været

saa smaa og saa værdiløse, at de ikke vurderedes af Skiftemændene.

Gaar vi fra Fæstebøndernes Hjem ind i et mindre Hjem, f. Eks. ind i Grundet Skovfogedhus, da Skovfogeden Zacharias Møller*) skifter efter sin Hustru Maria Knudsdatter Nyborg, da er det, ligesom vi møder noget mere af Hjemmets Hygge. Her var 14 smaa Skilderier paa Væggene; de blev rigtignok kun vurderet til 12 Skilling; men de havde dog prydet Skovfogedhjemmet. Her var to Spejle, det ene noget større med Ramme vurderet til 1 Mark og et mindre til 8 Skilling. Ud over Salmebogen, som ogsaa hørte hjemme hos Bønderne, var her en Bibel, en Bønnebog og et Nyt Testamente. Vi forstaar, at Skovfogedkone havde været omhyggelig for sin Person; hun efterlod sig saa fint Tøj, som i de Dage aldrig brugtes af Bønderkonerne. Her var fire Sæt Kniplings-Nattøj og fire Sæt slet, d. v. s. almindeligt Nattøj. Her var en stor Drejels-Dug, tre Drejels-Servietter, seks Hørgarns-Haandklæder og to smukke Bygkorns-Duge.

Ved et lidt senere holdt Skifte hos Skovfoged Mads Terkelsen paa Tirsbæk ser vi, at der i Hjemmet var ni Skilderier; de synes at være gode, for de vurderedes til en Rdl. Her var 16 Bikuber og 2de Brøde- og Skagetræer (til Behandling af Hør).

I Fæstebondens pæne Stue stod et Bord — almindeligvis — paa Krydsfod; ved Bordet stod nogle Træstole og nogle faa Stole med Halmsæder, som blev stillet frem til de fremmede, der kom paa Besøg. I Dagligstuen stod det lange Fyrbord med Bænk ved Siden — langs Vinduerne og ved Bordenden. Under Spisningen sad Mand og Hustru, Karl og Dreng, mens Børn og tjenende Piger altid stod op. »Jeg var 30 Aar gammel, før jeg fik Lov at sidde ned, naar vi spiste,« fortalte en af Strandens afdøde Hustruer for sine Børn. Hun havde i sine yngre Aar tjent paa Harbohus.

Sølvtøj synes der ikke at være ret meget af i vort Sogn. Det er rent undtagelsesvis at læse om Sølvspiseskeer i de gamle Skifter. Der var seks saadanne Skeer ved Niels Hansens Enke i Hornstrup og dertil et Sølvbæger. Ved Jens Mikkelsens og

*) ogsaa kaldt Iversen.

Hustrues Skifte i Petersminde i Bredballe var der 12 Sølvspise-skeer og et Bæger; men her fortæller Skiftet om et velhavende Bondehjem.

Hornstrup-Gaarde:

I n v e n t a r, L ø s ø r e o g B e s æ t n i n g.

Et Skifte af 27. December 1779 hos Fæstebonden Jens Christensen i Hornstrup efter hans afgangne Hustru Maren Jørgensdatter. Børnene var: Kirsten Jensdatter 14 Aar, Mette Jensdatter 12 Aar og Sønnen Jørgen Jensen 10 Aar. — Vurderingen foretages af Fæstebønderne Jens Steffensen og Knud Jensen, begge af Hornstrup.

I den inderste Stue:

	Rdl.	M.	Sk.
1 rødmalet Ege-Kiste med Beslag, Laas og Nøgle..	3	2	
Herudi fandtes den salig Kones Gangklæder, nemlig:			
1 sort Tosilds Kjole	2		
1 dito	1		
1 gl. dito		4	
1 Kattuns Kaabe med Sølv Hager	1		
1 rød og grøn ulden Damaskes Trøje	1	4	
1 Kattuns Trøje		4	
1 dito af hiemmegjort Tøj		3	
1 Kattuns Skiørt	1		
1 dito Skiørt af hiemmegjort Tøj		4	
1 blaa ditto	1		8
1 gl. sort ditto	2		
1 gl. sort Muffe			4
1 gl. sort Kyse			4
1 Blaagarns Forkælde		1	
2de gl. Hørgarns Særke		4	
1 sort Fløyels Hue med Guldtresser		2	
Tvende gl. ditto		2	
2 Halsklæder		1	
1 Ege Kiste med Beslag, Laas og Nøgle derudi fandtes intet	2	4	
Udi tvende indlukte Sengesteder fandtes:			
1 rød og blaastribet Olmerdugs Overdyne	2	2	
1 bruntribet Olmerdugs Underdyne	2		
1 blaa og rødtribet Hoveddyne og to mindre ditto	1		

	Rdl.	M.	Sk.
1 Par Blaargarns Lagener		3	
1 rød og blaastribet Olmerdugs Overdyne	2	4	
1 gl. Bolster Underdyne	1	4	
1 ditto Hoveddyne og 2 gl. graa- stribede Hoved- puder		3	
1 Par Blaargarns Lagener		4	
1 Aske Bord med Krydsfod	2		
4 Stk. Træstole à 4 Skilling		1	
1 rødmalet Hængeskab med Laas og Nøgle	1	2	
1 rødmalet Fyrskab med Beslag, Laas og Nøgle og 1 gl. Skab		2	8

I den anden Stue:

1 Fyrbord med Benk		1	
Udi et fastslagen Sengested fandtes:			
1 blaastribet Olmerdugs Overdyne	2		
1 brunstribet Olmerdugs Underdyne	1	2	
1 blaastribet Bolster Hoveddyne og 2de Olmer- dugs Puder		3	8
2de Blaargarns Lagener		3	
1 Kaaber Brøgger Kiedel	6		
1 Messing Kiedel	1	4	
2 mindre ditto	1	3	8
1 Jern Gryde og 1 Jernpande		4	
1 Ildklemme og to Skorstens Lænke		2	
1 Ege-Ballie	2		
3 mindre ditto	1	3	
1 Haand Qværn		1	
1 gl. Degentrug		1	
3de Kornsække à Stk. 1 M.		3	
2de gl. Spinderokke		3	

I Gaarden:

1 Vogn med fuldt Tilbehør	5		
1 ditto med Tilbehør	4		
1 gl. ditto	1		
1 Plov med Tilbehør	1		
1 hel Jern Harve		4	
1 Træ Harve		1	
1 Bul Øxe og 1 Haand Øxe		5	
2de Stiger	1	8	
2de Nadver	1		
2de Forke, 2de Høleer, 1 Slæde		5	

Levende Kreaturer:

	Rdl.	M.	Sk.
1 kulsort Hoppe, 5 Aar gl.	16		
1 brun Hoppe, 5 Aar gl.	15		
1 gulblakket Plag, 2 Aar gl.	10		
1 sortebrun ditto, 2 Aar gl.	7		
1 sort Hest, 8 Aar gl.	8		
1 sortebrun ditto, 13 Aar gl.	7		
1 sorthielmet Koe, 6 Aar gl.	8		
1 sortgrimet Koe, 5 Aar gl.	7		
1 sort ditto, 4 Aar gl.	9		
1 sort ditto, 3 Aar gl.	5		
1 sorthielmet anden Aars Qvie	2	3	
1 ditto	2	3	
12 Faar à 5 Mark og Rondvædderen à 4 Mark	10	4	
1 Galt Svin		1	2
1 Soe Svin		2	4
3 Stk. gl. Giess		4	8
Summa....	181	5	

I Henseende til Gaardens Besætning fremlagde Jens Christensen en rigtig Copie af hans Fæstebrev, som var meddelt paa Gaarden under Dato 16. Maj 1766, som viser, at Gaardens Hartkorn er Ager og Eng 7 Td. 5 Skp. 1 Fdg., hvorefter de til Gaardens Conservation og Avlings Fastsættelse blev at beregne for Besætning, Redskaber og Gaardens Brøstfældighed den Summa 167 Rdl. 5 Mark; fradrages denne Sum Arven, bliver der kun 14 Rdl. igen; Begravelsen og Skifteudgifter var 22 Rdl. Der bliver saaledes ingen Arv til Børnene. — Derfor blev det overdraget Jens Christensen at beholde hele Boet imod, at han i alle Maader bliver ansvarlig for Gaarden og dens Besætning, ligesom han iøvrigt sørger for Børnene, som han kan, efter hans Pligt som Fader.

Copie af Jens Christensens Fæstebrev
fra Grundet.

Jeg Sophia Hedevig Grabow, *Sal.* Oberste Schach Brochtorffs Efterleverske til Grundet og Høygaard, gjør hermed vitterlig at have Stædt og Fæst, ligesom ieg og hermed stæder og

fæster til min Bonde Jens Christensen, som i nogle Aar har beboet en af mine halve Gaarde i Greis Bye, en mig i Hornstrup Sogn og Bye tilhørende Gaard bortfæster, hvilken Gaard, som i den nye Landmaalings Matricul staar for Hartkorn 7 Td. 5 Skp. 1 Fdk. ommeldte Jens Christensen sin Livstid maa og skal i Fæste beholde, hvorimod han af Gaardens Hartkorn og holdende Folk til rette Tider og Terminer uden nogen Restance udreder og betaler alle Kongl. Skatter og Contributioner, som nu ere eller herefter paabuden vorder; item hvert Aars Martini her paa Gaarden betaler til Landgilde 1 Rdl. 2 Mark — foruden den sædvanlige Hovning som Ægter og Plids Gierning, hvor naar han tilsiges uden Modsigelser — troelig og vel. —

Holder Gaardens Bygning alletider i forsvarlig Stand, saa der hver Tid kan paaæskes hans Passen for et lovligt Syn; og som det er blevet ham tilladt at medtage fra Gaarden i Greis hans der havde Besætning, baade Bæster, Kreaturer og Korn og desforuden :/: siden Besætningen af den forrige Beboer paa Gaarden, Christen Christensen, var forødt /: i rede Penge til ham haver udbetalt 74 Rdl. til at anskaffe de behørigte Bæster samt Sæde og Æde Korn, saa bliver han bepligtet med samme Hjælp og altsammen nu straks at holde Besætningen i forsvarlig Stand, saa at intet derved i nogen Maade eller paa nogen Tiid mangler; giøder, dyrker, driver og selv i rette bestemte Tiider besaar sin Jord og sin Grund, uden noget deraf at lade forringe eller bortkomme, ej heller med nogen saae til Halvt, eller nogen Jord at bortleie, holder sparsommelig Huus med Tørveskiær og Gierselhug, hvoraf ei til upligt bruges endnu mindre noget til andre overleverer; ifølge den allernaadigst udgivne Skov-Forordning, hvilken og bliver en Rettesnor for Fæsterne med den paa Gaardens Grund opvoksende ung Skov, hvilken Fundats, som sig bør, levende Gierders Plantning og Pieles Hugning viser Fæsteren al mulig Fliid, hvor Grunden dertil er begyndt.

I alle andre Ting og Tilfælde retter og forholder Fæsteren sig efter Hans Maest. allernaadigste Love og Forordninger og er mig og min holdende Fuldmægtig i alle Ting hørig og lydlig

alt under denne hans Fæstehavende Gaards Forbrydelse og under vilkaarlig Straf.

Til Bekræftigelse under min Haand og Segl.

Grundet den 16. Maj 1766.

*S. H. Grabow.
veuve de Brochtorff.*

Efter Oberst Schack Brochdorffs Død i Februar 1761 bortforpagtede Oberstinden Grundets Jorder. En af disse Forpagtere var Slesvigeren Henrik Tram, der døde i 1774. Ved hans Skifte blev der efter Begæring af Hr. Nellemann paa Lerbæk, der var Enkens Laugværge, og af den afdødes Broder Hr. Peder Tram fra Bierbæk i det Slesvigske foretaget Registrering af den afdødes Bo. Registreringen foretoges af Niels Jensen i Kirkeby og Christen Christensen paa Harbohus. Det var et velhavende Bo, og vi vil fremdrage Enkeltheder, der kan tjene som Billeder fra Tiden.

I Madammens Sovekammer fandtes et Linnedskab, hvori var: 30 Par Hørgarns Lagener vurderet til 70 Rdl., 34 Hørgarns Pudevaar 17 Rdl., 8 Drejels Duge af Hørgarn 16 Rdl., 5 Dusin Servietter 4 Rdl., 1 liden Dug og 6 Servietter 2 Rdl., 1 Dug med 12 Servietter 4 Rdl., 1 Damaskes Dug med 12 Servietter 5 Rdl., 20 Duge 20 Rdl., 7 Dusin Servietter 12 Rdl., 4 Par Blaargarns Haandklæder 1 Rdl., 28 Blaargarns Haandklæder 7 Rdl. . . . I Pakkammeret var bl. a. 54 Par Blaargarns Lagener vurderet til 54 Rdl. I Køkken og Fadebur var en Mængde Kobber, Messing og Tinkar: 1 blank Kobberkedel 1 Rdl. 2 Mk., 1 stor do. 2 Rdl., 2 Kaffekander 4 Rdl., 3 Messing Kedler 2 Rdl., 1 Æbleskivepande af Kobber 4 Rdl., 1 Suppegryde af Kobber med Laag 2 Rdl., 1 Kobber Kasserolle 1 Rdl. . . . 1 Malm Morter 1 Rdl. 2 Mk., 2 Dusin flade Tallerkener af Tin 3 Rdl., ½ Dusin dybe af Tin 1 Rdl., 10 Fade og et Suppefad af Tin 5 Rdl., 3 Dusin ny Tallerkener af engelsk Tin 6 Rdl., 6 smaa Assietfade af Tin 2 Rdl., 1 Tinterrin 4 Mk., 1 Tinstob 4 Mk., 2 Messing Lysestager med Jernlysesaks 1 Rdl. m. m.

Desuden fandtes i Monsieur Bonnes Kammer 1 Kobberlysplade 8 Mk. og i Spindestuen 2 Kobber Tragter o. m. m.

Om Gaardens Besætning faar vi vide, at der (paa Gaarden) var 5 Heste vurderet til 105 Rdl., 163 Køer og 3 Tyre à 10 Rdl. pr. Stk, det blev 1660 Rdl., samt 15 Grise og Grisesøer vurderet til 38 Rdl.

Hele Boets Formue var 9351 Rdl. 5 Mk. 14 Sk.

Den nævnte Monsieur Bonne var sandsynligvis en Broder — i alt fald en Slægtning — til Henrik Trams Efterleverske velædle Madame Kirstine Bonne. Den afdøde efterlod sig kun en eneste Søn, der var i sit 3die Aar.

F æ s t e b r e v f r a T i r s b æ k f o r e n H u s m a n d .

Christian von Benzon til Christiansdal og Tyrstebek, Ridder, Hans Kongelige Mayst. bestalter Kammer Herre gjør vitterlig at have stædt og fæst — ligesom jeg herved til Husmand Hans Mikkelsen Smed i Bredballe stæder og bortfæster det Huus med tilliggende Jord bemeldte Hans Michelsen Smed paa Livstid forundes i Fæste imod, at han:

1. stedse holder Huuset i ligesaa god Stand, som samme ham nu ved Syns- og Taxationsforretning er overleveret og atter igen ved Fratrædelsen er afstemmende.

2. at betale i aarlig Huusafgift 8 Rdl., hvorimod han nyder Frihed for Uge-Dage, Høst-Dage eller Løb, hvormed han som Professionist er ubeamt. Men af den Huuset ved Udskiftningen tillagde Jord betaler han aparte sin Andeel efter rigtig Repartition med 2 Rdl. 1 Mark 10 Skl. ligesaa og alle Kongl. Skatter af samme Hartk. . . .

3. for billig Betaling at forrette Smede-arbejde for Herskabet og for Bredballe Bymænd, naar saadant forlanges.

4. retter sig iøvrigt efter Hans Kongl. Majestæts aller-naadigste Anordninger, og som Følge af disse viser sit Herskab og sammes Befuldmægtigede al sømmelig Lydighed.

5. Udi Indfæstning betaler han 10 Rigsdaler — siger ti Rigsdaler.

Dette til Bekræftigelse under min Haand og Segl.

Odense den 20. Augusti 1785.

C. Benzon.

Bredballe-Gaarde:

I n v e n t a r, L ø s ø r e o g B e s æ t n i n g.

I Efteraaret 1794 begravedes Gaardmand Jens Mikkelsen, 64 Aar, og hans Hustru, Karen Pedersdatter, 55 Aar, paa Hornstrup Kirkegaard paa samme Dag.

Dobbeltskiftet efter de to afdøde i N. P. Rasmussens Gaard blev afholdt den 9. Februar 1795. Testificanter var Sognefoged Morten Rasmussen i Kirkeby, Gaardmand Chr. Christensen i Harbohus og som født Værge for de 3de Døtre, nemlig Abelone Jensdatter, 20 Aar gl., Johanne Jensdatter, 17 Aar gl., og Mette Jensdatter, 13 Aar, var mødt Farbroderen Hans Mikkelsen Smed i Bredballe.

Vurderingen over de afdødes Effekter var:

I Dagligstuen:

	R.	M.	Sk.		R.	M.	Sk.
1 Aske Bord	1	4		1 <i>Sengested</i>	1		
1 Fyhr Bord		4		1 Olmerdugs rød og			
2 Fyhr Bænke		1		graastr. Overdyne..	8		
5 Stk. Træ Stole og				1 Bolsters blaastribet			
1 do. med Halmsæde	1	4	4	Underdyne	2		
1 Dragkiste m. 4 Skuf-				1 rød og blaastribet			
fer af Egetræ.....	9			Hovedpude	4		
				1 gulstribet Hoved-			
1 <i>Alkovesengested</i> ..		4		dyne	1	2	
1 Olmerdugs blaa og				1 Par Blaargarns			
rødstribet Overdyne	4			Lagener	4		
1 Bolsters brunstribet							
Underdyne	3			1 Messing Kedel med			
1 Olmerdugs graa og				Haandgreb	2	2	
rødstr. Hoveddyne	4			2de Messing Kedler,			
1 grøn og blaastribet				mindre	2	5	
Hovedpude	1	8		1 Par Messing Lyse-			
1 blaa og hvidstribet				stager	1		
do.	4			1 gl. Egeskab med 2			
1 blaa, rød og hvid-				Døre og 3 Rum ..	1	2	
stribet do.	5			9 Stk. Lerkander		1	
1 Par Blaargarns				2 Træ Fade			8
Lagener	1			7 Stk. Lerskaale		1	

	R.	M.	Sk.		R.	M.	Sk.
1 Kaabber Kedel	1			1 Blik Tragt, 1 Tin-			
1 Træ Kande		1		ske, 1 Træske			4
1 Saltkar			4	1 Jern Gryde og 2de			
1 Ildklemme		1	8	mindre do.	1	3	4
1 Stk. Gryde Kroge		2		1 Tinfad vog 6 ½ Pund			
1 Ild Puuster		1	8	å 1 Mark	1		8
1 Jern Pande		1	8	1 Tinskaal			2
1 Ege Strippe og				1 Malm Morter med			
1 Siebøtte		1	4	Støder			5

I det lille Kammer ved Skorstenen:

	R.	M.	Sk.		R.	M.	Sk.
1 Ege Kiste med Laas				1 Stk. Blaarlærred			
og Nøgle	2	4		16 Al. å 8 Sk.	1	2	
1 rød og grønstribet				5 Blaargarns Skiorter		4	6
Olmerdugs Dyne		6		1 Blaargarns Lagen.			4
1 hvid Vadmels Kofte		2					

I den øverste Stue:

	R.	M.	Sk.		R.	M.	Sk.
1 Ege Drage Kiste				1 sort Fløiels Pande-			
med 4 Skuffer		9		smykke			2
1 blaamalet Egokiste				1 grøn stribet Trøie	1		
med Laas, Nøgle og				1 rød Vadmels Skiørt			4
Haandgreb		4		1 rød og grønstribet			
1 sort Fruentimmers				Skiørt	1		
Kiøle	1	4		1 stribet Trøie			2
1 sort Fløiels Kyse		1	8	1 stribet Skiørt			4
1 sort og blaa Silke				1 Kattuns Trøie			2
Hue		1		1 Bomsilds Klæde	1	8	
1 sort Fløiels do.		3		1 Silke Hue med Guld			
1 blaa Damaskes do.			8	Takker			4
2de broderede do.			12	1 Blaa Vadmels Mands			
1 Kattuns Kaabe med				Kiøle	2	4	
Sølvhager	1	4		1 grønstribet Mands-			
1 blaa Klædes Kiøle				trøie med Metal-			
med Kamelhaars				knapper			2
Knapper		4		1 blaa Vadmels do.			
1 Saxes Bull med røde				med do.	2	4	
bundne Ærmer		4		1 Par Skind Buxer	1		
1 Kattuns Fruentim-				1 Skind Trøie			3
mertrøie		3		1 Par Lærreds Buxer			12
1 brun Saxes do.		1		3 Par blaa Strømper	3	4	

	R.	M.	Sk.		R.	M.	Sk.
1 hvid Vadmels Trøje	1			1 blaastribet Olmer-			
1 Kallemanches				dugs Underdyne ..	1	2	
Brystdug		4		1 Par Blaargarns			
1 rød og blaastribet				Lagener		1	
Mands Hue.....		2		1 <i>Sengsted</i>			4
1 sort Hat		2	8	1 blaa og mørkstribet			
2 Par blaa Mands				Olmerdugs Over-			
Vanter		1	6	dyne	3	2	
1 gl. Hue			2	1 gulstribet Bolsters			
2 Brystduge og et Par				Underdyne		2	
Vadmels do.		2		1 gulstribet do.			
1 Par Støvler		1	8	Hovedpude			2
1 Hængeskab med				1 med Skind betruk-			
Laas og Nøgle	1			ken Hovedpude....		1	
3 Skuffer med en Del				1 gl. Pude			4
Skramlerier o. 2 Fed				1 Par Blaargarns			
Garn		1		Lagen		1	
3 Tin Fade og 2 Tin				Her i øverste Stuen			
Tallerkener	1	4		stod maaske paa			
5 Stk. Lurfade og 5				Dragkisten 3 Glas			
Stk. Tallerkener ...	1	10		Flasker			11
9 Stk. Ler Kar		1		og her laa nogle gamle			
1 Uld Sax		1		Bøger vurderet til..			1
1 Messing Fyhr				1 samme Kiste 4 Stk.			
Bekken	2	4		Blaargarns Lagener	1	2	
1 <i>Alkove Sengsted</i> ..		4		7 Pund spunden Hør			
1 rød og grønstribet				à 8 Skil.		3	8
Olmerdugs Over-				9 Pund Blaar Garn ..		4	8
dyne		4		8 Pund Blaar à Pund			
2 rød og grønstribede				6 Skil.			3
ditto Hovedpuder ..	1			6 Pund spunden Hør		1	

I Bryggerset var:

	R.	M.	Sk.		R.	M.	Sk.
1 Ege Øltønne paa				1 Kierne med Stang ..		2	8
Fod	1			1 gl. Dejgrug			1
1 Halv Tønne af Eg..	1	4		1 Ege Brygge Kar....	1	2	
1 gl. Ege Fjerding ..			8	2 Mask Tønder			8
1 Gryn Kasse og				6 Ler Gryder			4
1 Gryn Kube			10	1 Sten Krus			2
2de Spinderokke		4		1 Hakke Stub			4
1 Løgte		1		2 Sold			1
1 Haand Qværn med				6 Sække	1	4	
Behov		3					

I Karlekamret var:

	R.	M.	Sk.		R.	M.	Sk.
1 blaa og rødstribet Olmerdugs Over- dyne	3			Olmerdugs Under- dyne	1		
1 blaa og rødstribet				1 Bolsters Hovedpude			2
				1 Par Blaargarns Lagener			3

I Vognporten var:

	R.	M.	Sk.		R.	M.	Sk.
1 Træ Vogn med Sæder	3			1 Svær Buløxe	1		
1 do. med do.	3			1 Bue Saug			4
1 med Jern beslagen Vogn	10			1 Skov Saug			2
1 Under Vogn	2			1 Baand Kniv			8
1 Par Kobler med Lænke	2	3		1 Tørve Jern			2
1 Par Høst Leirer med Træ og Reb.....	1			1 Halm Løb			8
				1 Slibe Sten			1
				2 Spande med Jern- greb			2

I Sølv og Penge var der i Boet:

	R.	M.	Sk.		R.	M.	Sk.
6 Sølvskeer	12			34 smaa Sølvknapper			
6 Sølvskeer lidt mindre	10			à Stk. 6 Skil.	2		12
1 Sølvbæger	6			1 Sølvpenge og Bank- sedler fandtes	216	2	5

Besætningen var:

	R.	M.	Sk.		R.	M.	Sk.
1 brun Hest, 3 Aar ..	10			8 Stk. Køer à 8 Rdl.	64		
1 do. Hest, 1 Aar	6			4 Qvier à 4 Rdl.	16		
1 sort Hest, 9 Aar ..	9			1 Kalv	1		
1 sort Hoppe, 11 Aar	8			9 Stk. Faar	12		5
1 sort Hest, 18 Aar ..	6			1 Griss	2		3

Skiftet ordnedes af Forvalter Schjøtt paa Tirsbæk, Skov-
rider Johansen paa Tirsbæk og de umyndiges Væрге, Smeden
Hans Mikkelsen i Bredballe. Jens Mikkelsens Fæstebrev var
fremlagt, det var dateret 12. Februar 1757.⁹⁾ Boets ældste Dat-
ter Abelone Jensdatter ægter Jørgen Laursen fra Hornstrup
den 13. November 1795.

Sognets Udskiftning fra Fællesskabet.

Der er ingen Reform, som i den Grad har ændret Landboforholdene i vort Land som Udskiftningen af Landsbyfællesskabet; og det mærkelige ved den saa dybt indgribende Reform var dette, at det hele gik saa stilfærdigt til.

Da Udskiftningen var tilendebragt, syntes Sagen saa lige til; og i vor Tid ligger den Tanke nær, at som vore Landboforhold nu er, saaledes har de været alle Dage.

Grundlaget for Udskiftningen var Forordningen af 23. April 1781, hvori det bl. a. hedder: »Det staar enhver Lodsejer frit at indhegne sin paa et Sted samlede og for sig selv liggende Skov, Ager og Eng, som han besidder, eller ved Udskiftningen erholder, og de øvrige Lodsejere skulle tage Del med ham i Indhegningen.

Det er enhver Lodsejer tilladt at faa sine i Fællig liggende Jorder udskiftet og samlede paa et, to eller højest tre Steder. Naar en Lodsejer i en By, hvad enten han ejer lidt eller meget af Hartkornet, forlanger sin Andel i Byens Mark udskiftet, maa ingen af de andre Lodsejere modsætte sig det, men enhver skal, om han end selv bliver i Fællesskabet med ham, tage Del i Omkostningerne derved efter sit Hartkorn.

Ved alle Udskiftninger skal et Kort med paategnede Delingslinier, Loddernes Størrelse og Nummer fremskaffes. Kortet opbevares af den største Lodsejer, der skal være de andre Lodsejere ansvarlige for Kortets Opbevaring. — Intet Fællesskab maa under Straf af Mulkt og Kongens Unaade nogen- sinde mere indføres, hvor det engang er ophævet. . . . «

Landsbyfællesskabet før Udskiftningen betød ikke, at Byens Bønder ejede Jorden i Fællesskab; men det betød, at de skulde dyrke denne Jord i Forhold til deres Gaardes Størrelse og gav Ret i samme Forhold til at bruge Byens Overdrev til fælles Græsning med fælles Hjord.

De havde i hver af Byens Vange hver sin Lod, det var de lange, smalle Strimler Jord, som hverken kunde pløjes eller høstes uden i Fællig med alle Bymænd. — Fællesdyrkingen var vistnok en nyttig Ordning, idet Bønderne derved støttede hverandre og kontrollerede hinanden; og det var det billigste

f. Eks. med fælles Hyrde. — Bønderne dannede her et Slags Selvstyre i det smaa, et Forhold, der hidrog til at holde Samfundslivet oppe hos Bønderne med en Oldermands Forsæde paa Bystævnet, hvor alt blev styret efter vedtagne Love (Vide og Vedtægt).

Formaalet med Udskiftningen var da dette at samle den Jord, som den enkelte Bonde hidtil havde brugt splittet omkring i smalle Agre i de forskellige Vange. Med hvilken Ret Bønderne besad deres Jord, var Udstykningen uvedkommende. Var Jorden Fæstetjord, havde Herremanden Lov til at give alle sine Fæstere lige meget Hartkorn. Saaledes fik de 16 Bredballe-Gaarde alle hver 5 Td. 5 Skp. 3 Fdk. 1 Alb. Hartkorn og i Skovskyld hver Gaard 5 Skp. 2 Fdk. 2 Alb.

Ved Udskiftningen skulde der tages nøje Hensyn til Kvaliteten af Byens Jord. Udskiftningsforretningerne falder da i tre Dele: Opmaaling, Bonitering og Delingen. Naar disse Arbejder var til Ende, da var Grundlaget for Udskiftningen i Orden, og de nye Tildelinger af Agre, Enge og Skove kunde begynde. —

Vi kan tænke os, at Bønderne i lang Tid forud for den endelige Udskiftning med levende Interesse har fulgt de forskellige Arbejder, mødt hinanden Dag for Dag paa Agrene, forhandlet med hinanden med Landmaalere og Medhjælpere om de mange større eller mindre Delingsforhold, der vilde være at iagttage, naar der skulde gennemføres en for alle nogenlunde retfærdig Adskillelse og Samling. — Markerne og Tofter tog Form. Boniteringen gik over Jorderne, og Kort blev tegnet. — Naar alt dette var i Orden, blev Delingsplanen lagt af Amtmanden bistaaet af to Landvæsens-Kommissarier og Landmaalere.¹⁰⁾

Udskiftningen medførte næsten alle Steder, at flere Gaarde maatte flyttes ud paa Udmarker, og dette Forhold gav ofte Anledning til lange Overvejelser og langvarige Forhandlinger, der ofte sinkede Reformens Gennemførelse. Mange Herremænd var ikke interesserede; de kunde vel nok faa pengelig Støtte af Staten til hver Udflyttergaards Flytning, men ingen Hjælp til Udskiftningen. Dette Forhold ændredes ved For-

ordningen af 15. Juni 1792, der gav Herremanden Tilladelse til at fordele Udgifterne paa de deltagende Bønder.¹¹⁾

Vi forstaar saa godt, at Spørgsmaalet om Udflytning af Gaardene fra den gamle Landsby var svær at løse. Hvis en yngre Mand, og det var altid en af de yngre, trak sig til at flytte ud og faa sit fremtidige Hjem ude paa Udmarken, da syntes Familien at blive ene og hjælpeløs. Herudefra var der saa langt til Kirke, til Skole, til Haandværkere og til Naboer. Det var, som om Baandene bristede, der bandt det tusindaarige Fællesskab og Samarbejde. Derfor var Uvillien imod den kommende Reform ofte stor og størst blandt dem, som den skulde komme mest til Gode.¹²⁾

— — —

Vort Sogns Gaarde var alle Fæstegaarde, Hornstrup-Gaarde under Grundet og Bredballe-Gaarde under Tirsbæk, men ingen af Godsejerne, Oberst Otto von Gamm paa Grundet eller Kammerherre Christian v. Benzon paa Tirsbæk, havde Hastværk med Udskiftningen. I 1788 hører vi dog fra disse Ejere. Der indsendes længere Indberetninger, hvori det hedder:

Hornstrup:

Grundet Gods:

		Hartkorn			
		Td.	Skp.	Fdk.	Alb.
Gaardmand	Laurs Mortensen	7	5	3	0
--	Claus Sørensen	7	3	1	1
--	Niels Mikkelsen	8	0	2	0
--	Peder Nielsen	6	5	2	1
--	Søren Jørgensen	4	5	2	1
--	Mathias Pedersen	4	3	2	2
--	Jens Christensen	7	5	1	0
--	Peder Mikkelsen	7	5	0	2
--	Lauritz Hansen	2	6	1	1
--	Terkel Jensen	4	5	1	1
Husmand	Jochum Christoffersen		2	0	0
--	Niels Madsen		2	0	2
--	Peder Christensen		1	3	2

Kirkeby:

Tilhører Sognekaldet i Vejle:

	Hartkorn			
	Td.	Skp.	Fdk.	Alb.
Gaardmand Niels Jensen	9	3	2	2

Grundet Gods:

— Niels Hansens Enke.....	6	2	2	1
---------------------------	---	---	---	---

Lille Lysholt:

Gaardmand Christen Stephensen.....	8	3	0	0
------------------------------------	---	---	---	---

Harbohus:

Gaardmand Christen Christensen	2	5	0	0
--------------------------------------	---	---	---	---

Store Lysholt:

Gaardmand Niels Jensen	12	2	2	1
------------------------------	----	---	---	---

*Bredballe:**Tirsbæk Gods:*

Gaardmand Søren Poulsens Enke.....	5	5	3	2
samme svarer Skovskyld		5	2	2
— Jeppe Rasmussen samme Hartk. og Skovskyld.				
— Michel Andersen ligeledes.				
— Peder Hansen				
— Christen Olesen				
— Peder Rasmussen				
— Hans Bertelsen				
— Søren Knudsen				
— Peder Mortensen				
— Jacob Laursen				
— Laus Lausen				
— Jens Michelsen				
— Christen Nielsen				
— Hans Sørensen				
— Anders Michelsen				
Husmand Peder Andersen	0	2	1	0
— Jens Madsen	0	0	2	0
— Søren Møller	0	0	2	1
— Jacob Klausen.....	0	0	2	1

Her er saaledes 16 Gaarde og 4 Huse med Marker og Hartkorn, et Hus uden Htk. Et Skolehus med Jord og Græsning er

bygget paa denne Bys Grund. 7 Fiskerhuse er ved Stranden med lidt Jord til uden Htk. og ditto 2 jordløse Huse.

Til Forordningen om Fællesskabets Ophævelse af 29. December 1758 er indtil Aarets Udgang af 1784 intet foretaget med Tirsbæk Bøndergods i Amtet, det anmærkes, at Byen har ingen Fællesskab med andre Byer; men separat Udskiftning mellem Bønderne indbyrdes er ikke foretaget. Ingen fornøftig eller nyttig Deling kan finde Sted, uden at en Del Gaarde og Huse maatte udflyttes, hvortil Beboerne mangler den fornødne Understøttelse.

Husmændene faar Græsning paa Byens Marker hver til 1 Ko, 1 Svin og 4 Faar imod Betaling af de sædvanlige Græspenge til Gaardmændene; dog er Fiskerhusene herfra undtagne.

Paa Byens Grund er en vidtløftig Skov af Ege- og Bøge-Træer i god Grøde, men intet, brugt til aparte Opelskning, er indhegnet.

Disse omstændelige Indberetninger har muligvis givet Stødet til et begyndende Udskiftningsarbejde her i Sognet; det ses ikke, hvornaar der er sket noget med Bredballe-Gaardene; men i Hornstrup paabegyndes Landvæsens-Forretningerne den 16. Februar 1789, og de afsluttes ved Delingsplanens Vedtagelse i Oktober det følgende Aar.

Om denne for Sognet saa betydelige Sag er der ud over gode Kort fra den Tid kun bevaret Delingsplanen for Hornstrup By. Vi vil se paa denne Plan, der giver os nogen Forstaaelse af, hvorledes Udskiftningen foregik baade her hos os og i andre Sogne. — Vi læser:

»Anno 1790 den 27. Oktober var Landvæsens Commissionen¹³⁾ for Coldinghus Amt, nemlig S. T. Hr. Konference Raad og Amtmand H. de Hoffman, Byfoged Carøe af Weyle i følge det høje Rente-Kammers Constitution og begge Landvæsens Commissærerne Kammer Raad Jens Bolvig til Nebbegaard samt Arent Steenstrup fra Giøddinggaard til Stede i Weyle for at afhandle Delings Planen imellem Lodsejerne i Hornstrup By til samme Byes Udskiftning af Fællesskabet.

Lodsejerne var: S. T. Hr. Kammerherre Lüttichau til Grundet paa sine Fæstebønders Vegne, Sognepræsten S. T. Hr. Magister Schiødt i Weyle for en i Byen værende Annexgaard, Degn og Skoleholder Sr. J. Falkenberg af bemeldte Hornstrup og endelig S. T. Hr. Kammerherre C. Bentzen til Tiirsbæk som Ejer af Sognekirken, hvortil hører nogen Grund og Ejendom.

Disse Lodsejere var alle efter forudgaaende Indkaldelse mødte og bleve da af Stifts Landinspektør Bie Delingsplanen *proponeret* og af Lodsejerne antaget saaledes:

1. Der blev inellem Hr. Kammerherre Lüttichaus Fuld­mægtig Hr. Birkedommer Meden og Magister Schiødt aftalt, at Annexgaardens Andel af Skoven for i Dag ikke kunne fastsættes, men maatte udsættes, indtil begge Ejere havde gjort sig Skoven bedre bekendt, da de begge attraaede, at Skoven kunde blive deelt saaledes, at baade Skov og Grund kunde følges ad.

2. Gaardene Nr. 4, 6, 3 og 7 faar den Deel af Marken, som begynder Vester fra Nr. 4' Toft og gaar Vesten og Norden om til Vejen, som løber fra Hornstrup til Vester op mod Annexgaardens Toft ad Greis, hvilket Stykke Jord deles mellem disse fire Mænd, saaledes at enhver af dem faar lige meget — og til samme Gaarde henlægges de smaa Stk.-Jord, som ligger Vesten for Skoven ved Holms Mølles Side.

Fra det sydvestre Hjørne af Annexgaardens Hauge Giærde trækkes en Linie op i forbemeldte Greis Vej til den Bugt paa Vejen, som er afsat paa Kortet ved Blokken næstved — Vester for Gryde Blokke — og Øster for den Linie og Vej faar Annex­gaarden en Lod Norden for Peder Mikkelsens Toft, hvilken Lod faar Maal og Indhold efter Annexgaardens Hartkorn i Henhold til hver af de fire forbemeldte Mænds Hartkorn, og bemældte fire Mænd beholder deres Tofter, og det falder af sig selv, at Annexgaardens Toft gaar ind under Annexgaardens Lod. —

Nr. 8 beholder sin Toft, og fra Toftens Sydvesthjørne gaar han i Nordøst og faar en Lod til Markeskiæl. — Nr. 11 faar det nordvestre Stykke af Laurs Mortensens Toft efter en Linie, som gaar længere ind i Øster, og derfra gaar hans Lod fremdeles til Markeskiæl.

Nr. 1 beholder Resten af sin Toft og gaar fra Gaden og Vejen ud mod den til Heden anlæggende nye Vej, og fra denne Vej faar han sin Lod Øster for Nr. 11's Lod i Nordøst til Markeskiæl; men da denne Lods Beliggenhed er besværlig, frem for de andre Lodder og meget langt fraliggende, saa skal denne Gaard Nr. 1 ingen Udlod have, hverken af Ager eller Eng; men have al sin Lod samlet paa dette ene Sted.

De 2de næstforanommeldte Lodders Størrelse proportioneres imed de fire førstes, ikke efter Hartkorn alene, men tillige efter Beliggenhed og efter Jordens Beskaffenhed. Den Undtagelse, som staar anført ved hver Greis Markeskiæl til Tørvemosen frafaldes, og altsaa gaar samme ind under Annexgaardens Lod — saavidt Lodden strækker sig til Øster.

Det Stykke Land, som bliver Sønden for den herfra omtalte til Heden anlæggende Vej, nemlig Nr. 5 Toft Øster paa til Landevejen, inddeles i 3 Lodder til Nr. 5, 2 og 10, hvilken tre Mænd ellers beholder deres Tofter, ligesom Nr. 2 faar den Norden for hans Toft liggende Kirkejord. Af forbemeldte 3 Lodder faar Nr. 5 den næst ved liggende, siden den ligger næst ved hans Tofte. Nr. 2 faar sin Lod næst Østen for ham igen og Gaarden Nr. 10 øster for igen til Landevejen. . . .

Saaledes er nu Udlodderne deelt, at hver Gaard har en Lod, dog hører den Jord ved Holms Mølle ikke under disse Udmarks Lodder. Men da der endnu ikke er een Mand, som har faaet ald sin Lod, og der er endnu 10, som skal have Udlodder foruden Lodderne i Heden, da blev der med disse Lodders Udstrækning *continueret* som følger: De tre Mænd Nr. 5, 2 og 10 tager deres Udlodder Østen for Landevejen og Sønden om for Heden, forsaavidt det kan strække sig, deraf tager Nr. 10 først tæt ved hans Udlod, Nr. 2 næstved og næstved igen Nr. 5 til Øster.

Resten Sønden for Heden til Markeskiæl ved Soelskou og Store Lysholt udlægges til Grundet 8de Huus Mænd, baade de tre, som har Hartkorn og til de fem, som hidtil intet Hartkorn haver, at de alle kan faa fornøden Jord til een Ko og nogle Faar, og da det er eragtet for det retteste, at Huusmændene

tage Hartkorn paa den Jord, de saaledes faar, saa bleve til- lige overlagt og bestemt, at som de tre Huuse have 6 Skp. Hartkorn hver saa faar de øvrige Huuse hver 3 Skp. og 2 Fdk. Hartkorn, hvoraf igen følger, at Grundet 9 Gaardmænd da bliver lignet for hver 6 Tdr. 2 Skp. $\frac{1}{4}$ Alb. og Nr. 10 for 2 Td. 6 Skp. Alle Gaarde tillægges hver sin Hedelod, og alle Lodtagere har fri Drift Vej og Kiørsel ad de to nye Veje, der anlægges igennem Heden fra Øster til Vester. Møllevejen fra Byen og til Holms Mølle gøres ligesaa noget bedre — forsaavidt dette lader sig gøre, og saaledes at Vejen her kommer til at gaa paa det bedste Sted — endog midt igennem Skoven.

Lergrave og Sandgrave bliver til Fællesbrug frendeles paa de Steder, som dertil paa Kortet er aftegnede.

De Buske, som findes paa Heden saavel som paa Engbund udenfor Heden, følger med Lodderne, som de falder i, uden Undtagelse.

Det forhen anførte om de første fire Mænd og Anneks- Gaardens Indmarks-Lodders Forhold til hinanden er saaledes at forstaa, at enhver Toft og den Jord enhver Mand faar regnet sammen under eet kommer til at udgiøre enhvers forbemeldte Lod.

Endnu erindres, at Nr. 7 mister noget af sin Toft for at skaffe Nr. 3 Plads imod, at han faar Jord udenfor igen.

Til Fællesskabets endelige Ophævelse iagttages den al- mindelige Regel, at Beboerne faar to Kiærve efter Giøden og for den Jord, de saaledes i den Tid bruge, give de Vederlag i Græsningen til de Mænd, som samme Jord tilhørte, ellers *er Fællesskabet nu straks ophævet.*

Af den Jord, Huusmændene er tillagde, udreder de Skatter og andre Paalæg som Rug, Fourage og sligt, ligesom de og deraf faar saadan Afgift, som derpaa billigvis vorder bestemt, hvilke Afgifter kommer Gaardmændene tilgode, forsaavidt Jorden gaar fra deres Hartkorn.

Gade og den derpaa liggende Vanddam bliver fremdeles til Hvermands Brug.

Engene følger Agerlodderne saaledes, at enhver tager den

Eng eller de Engstykker, som findes i deres forhen navngivne Lodder.

Videre var der ikke under denne Forretning at afhandle, og altsaa blev den saaledes sluttet i Weyle Raadhus d. 27. Oktober 1790.

Carøe. Bolvig. Steenstrup. Bie. Schiødt. Falkenberg.

For S. T. Kammerherre Benzon: Paa Kammerherre Lüttichaus Vegne:

Rørs.

Meden.

OM HOVERIET TIL GRUNDET OG TIRSBÆK

Efter Udstedelsen af Hoveriforordningen af 6. Maj 1769 blev det befalet alle Landets Proprietærer at indsende til Generallandvæsenskollegiet en Genpart af de Hoverikrav, de stillede til deres Fæstebønder tillige med Oplysninger om en Del andre Forhold, bl. a. om hver enkelt Fæstegaards Hartkorn, der skulde opgives af Ejerne, og derfor er disse Opgivelser sikkert særdeles paalidelige.¹⁴⁾

Paa Hovmarken havde hver Bonde sin Del at dyrke, og det er jo ikke uden Interesse at se, hvor meget det kunde blive til hvert Bylav for Grundet og for Tirsbæk, hvor mange Tdr. Land, der var at dyrke foruden Bøndernes egen Jord. Dertil kom den noget lange Vej til Herregaarden og den ofte lange Vej at køre med Gødningen til og Hjemkørselen af Kornet fra den udstrakte Hovmark.

Højbjergningen var forholdsvis større end Bøndernes og krævede megen Tid.

Hoverireglementet af 1791 fik aldrig nogen Betydning, da Hoveriet ophævedes næsten alle Vegne ved den Tid, men ved Gennemlæsning af de krævende Bestemmelser faar vi gode Oplysninger om hele dette Forhold.

Et Dagsarbejde for en Plov er 6 Skæpper Land eller 10,500 Kv.-Alen. Den skal forspændes med 4 Heste, og med dem skal følge en Karl og en Dreng eller Pige.

En Karl skal med 2 Heste daglig harve og besaa 12 Skp. Land. Skal Jorden derimod baade pløjes, harves og besaaes, da kun 4 Skp. Land.

En Vogn skal daglig køre 10—16 Læs Gødning, eftersom

der er langt til, og Læssene skal være af en saadan Størrelse, at 8 Læs kan slaa til til 1 Skp. Land. Kusken skal selv læsse.

En Karl skal daglig kunne:

- a) Slaa Græsset paa 14,580 Kv.-Alen.
- b) Høste 9 Skp. Land Korn og sætte det sammen.
- c) Skære 6 Læs Klyne.
- d) Kaste 5 Favne Grøft 3 Alen vid og 3 Alen dyb.

En Pige eller Dreng skal daglig sprede 30—40 Læs Gødning.

En »fuld Hoveripart« gør desuden:

- 1) En Køreægt paa 6 Mil.
- 2) To Køreægter hver paa 4 Mil.
- 3) En 1—2 Mils Køreægt.

Med disse Ægter regnes der den dobbelte Vejlængde, f. Eks. en 4 Mils Ægt til Kolding. Det var almindeligvis Korn, der skulde køres med, og Læssene var ikke store eller tunge. Et Læs var sat til mindst 3 Tdr. Rug, Byg eller Boghvede eller 4 Tdr. Havre. Af andet Gods skulde der køres 2 Skippund eller 640 Pund. Et Læs Hø regnedes til 32 Lispund eller 512 Pund.

Der er bevaret gode Indberetninger¹⁵⁾ baade fra Grundet og fra Tirsbæk, og fra begge Gaardene er der skematiske Opgørelser over Bøndernes Ydelser. Disse Skemata er i Indhold meget forskellige, men de udfylder hinanden paa fortrinlig Maade, og de bliver derfor af stor Værdi for vor Viden om Hoveriets Krav og dets Ordning for Beboerne her i Sognet.

Vi vil først se lidt af Indberetningen fra Grundet og eftergaa et Par Skemaer fra denne Gaard.

Grundet Sædegaard's Hovedgaardstakst er 87 Tdr. 2 Skp.

Udsæden er aarlig: Rug 60 Td., Byg 53 Td., Havre 240 Td. og Boghvede 40 Td. Gaarden tjenes af 350 Td. Hartkorn. Ejerinden er Fru Oberstinde Brockdorff. Bønderne bestaar af 3 Gaarde, der er hoverifri, dernæst af 283 Td. 4 Skp. 3 Fdk. 2 Alb. Htk. med 52 Beboere indrettet i 53 Halvgaarde, som gør Hoveri. Deraf 13 i Sognet.

Ejeren forlanger af hver Halvgaard	Gang Dage	Spand Dage
Bygningstømmer at hjemkøre	2	1
Skovning til Brænde	14	4
Tørve Gravning		
Korn Rensning	12	
Humle Avling	2	
Korn stakkes	3	1
Halm at sætte i Stak	2	1
Ladehuus Reperation	6	3
Vandsteders Rensning	2	2
Fedevarers Kørsel		3
Flytning		3
Summa ...	43	18

	Hartkorn				Gang Dage	Spand Dage	Samlet Dage
	Td.	Skp.	Fd.	Alb.			
<i>Store Lysholt:</i>							
Jens Nielsen	6	1	1	1½	43	18	61
Niels Jensen	6	1	1	1½	43	18	61
<i>Kirkebye:</i>							
Niels Hansen	6	2	2	1	43	18	61
<i>Hornstrup Bye:</i>							
Maren Hansdatter	7	5		2	43	18	61
Jens Chr. Hansen	7	5	1		43	18	61
Niels Hansen	6	5	2	1	43	18	61
Laurits Jørgensen	8		2		43	18	61
Claus Sørensen	7	3	1	1	43	18	61
Niels Andersen	4	5	1	1	43	18	61
Laurits Madsen	7	5	3		43	18	61
Søren Jørgensen	4	5	2	2	43	18	61
Peder Poulsen	4	3	2	2	43	18	61
Hans Laursen	2	6	1	1	43	18	61
Summa ...					559	234	793

Det ses, at uanset Gaardenes meget forskellige Hartkorn skulde hver Gaard yde det samme Hoveri, og det kan kaldes et nænsomt Hoveri i Sammenligning med det tunge Krav, der hvilede paa Bredballe Fæstebønder.

Om Hoveriforholdene her indberetter Ejeren, Justitsraad Lindenpalm,¹⁶⁾ i Oktober 1770:

Bredballe Bye ligger ¼ Mil fra Hovedgaarden og 1/8 Mil fra

dens Marker. Dens Jorder er inddelt i 10 Marker og bestaar dels af Leer og Sand og deels af sumpagtig og siid Bund.

Byen er lige i Hartkorn. Gaardene har altsaa lige meget Jord i Marken, og denne Jord er som Sædeland i alle Byens Gaarde med besaaede og ubesaaede i Hvile liggende Marker — beregnet til 36 Tdr. Rug Udsæd, ligesom Høvavlen for hver Gaard er beregnet til 9 Læs å 32 Lispund.

Hver Mands Ager og Engs Hartkorn er det samme, nemlig 5 Td. 5 Skp. 3 Fdk. 2¼ Alb. Iøvrigt medgiver Lindenpalm Hoveriindberetningen en omstændelig, men særdeles god Forklaring, hvori vi læser om hans Erfaring ved de forskellige Arbejders Udførelse paa Gaarden. Han skriver bl. a.: »Jeg har ikke villet nævne herved, hvor mange Heste og Folk, der til en Plovs Brug efter den gamle fordømmelige Maade henhører; thi ikke er det almindeligt, som det er umuligt at kunne overbevise en Bonde om den Fordel, der er ved at pløje med 3 Heste i Stedet for med 4 Heste, skjønt derved baade kunde spares en Hest og en Køre-Svends Arbejde, uagtet Drætt-Tøjet og Ploven dog kunde indrettes saaledes, at det ikke faldt 3 Heste saa besværligt, som det nu falder 4 Heste at trække Ploven. Men herudi faar man som i andet meere at rette sig efter Bondens Egensind og Vankundighed for ey at blive anset for at være en Bonde-Plager. . . .

Høehøsten er et ligesaa fornødent Arbejde, som ingen Bonde kan fritages for; men da Engene ikke var udskiftet her, skete det, at en Eng blev slagen med 2 Karle og 1 Holmer i 10 til 12 Dage, skjønt den kunde være slagen i 4 Dage, og hvorhos Tiden blev unyttig hendreven. Men for at raade Bod for denne for Bonden skadelige Uorden har jeg ved min Ankomst hertil ladet Engen inddele og skifte til hver Bye, saa at denne nu ved, hvor meget der tilkommer den aarlig at slaa, holme, rejse og indkøre, og nu kan den nemt faa den opslagen med 2de Karle og en Holmer af hver Gaard.

Enhver Gaard leverer aarlig her til Gaarden 4 Favne stort Træ og 4 Favne Knippel Træ, som udvises, naar Bønderne forlanger det, og hvoraf de selv maa beholde det løse Træ. Med Vogn kan det hjemkøres her i Gaarden i 3 Dage.

Paa Vogne læsser vi af Rug eller Byg 3 Td., af Havre 4 Td., 2de Bjælker paa 11 Alen eller 4 Spærer paa 9 Alen o. s. v. En Karl kan grave 2—3 eller 4 Favne Grøfter hver Dag, ligesom Grunden er til, og Grøfterne skal være dybe og vide. Af nye Gærder kan en Karl sætte 8 à 10 Favne daglig, naar Gærdselen er lang; dette Arbejde sker i April Maaned, naar Staver og Gærdsel er hugget.

En Karl kan en Dag tærskke fra 4 til 8 Skp. Rug, ligesom Kornet er godt at tærskke til, og om der skal tages Langhalm af Kornet til.

Tyrsbech den 1. Oktober 1770.«

J. H. Lindenpalm.

Landgilden svares i Penge med 6 Rdl. for hver Gaards Brug.

Bøndernes Navne	Gaardenes Hartkorn				Gaardenes Rugdusæd	Gaardenes Høavl	Landgilde	I Sæd- og Høsttiden		Naar denne Tid ikke er		
	Td.	Skp.	Fdk.	Allb.				Køre- eller Spanddage	Haand- eller Gangdage	Køre- eller Spanddage	Haand- eller Gangdage	Dreng eller Pige
<i>Gaarde:</i>												
Søren Poulsen	5	5	3	2 ¹ / ₄	36	9	6 Rdl.	28 ¹ / ₂	25	27	80	20
Jørgen Jensen	5	5	3	2 ¹ / ₄		9	6 -	28 ¹ / ₂	25	27	80	20
Christen Sørensen	5	5	3	2 ¹ / ₄		9	6 -	28 ¹ / ₂	25	27	80	20
Ole Mortensen	5	5	3	2 ¹ / ₄		9	6 -	28 ¹ / ₂	25	27	80	20
Peder Rasmussen	5	5	3	2 ¹ / ₄		9	6 -	28 ¹ / ₂	25	27	80	20
Hans Bertelsen	5	5	3	2 ¹ / ₄		9	6 -	28 ¹ / ₂	25	27	80	20
Søren Knudsen	5	5	3	2 ¹ / ₄		9	6 -	28 ¹ / ₂	25	27	80	20
Jens Pedersen	5	5	3	2 ¹ / ₄		9	6 -	28 ¹ / ₂	25	27	80	20
Laurits Sørensen	5	5	3	2 ¹ / ₄		9	6 -	28 ¹ / ₂	25	27	80	20
Laur Poulsen	5	5	3	2 ¹ / ₄		9	6 -	28 ¹ / ₂	25	27	80	20
Laur Larsen	5	5	3	2 ¹ / ₄		9	6 -	28 ¹ / ₂	25	27	80	20
Jens Michelsen	5	5	3	2 ¹ / ₄		9	6 -	28 ¹ / ₂	25	27	80	20
Knud Mortensen	5	5	3	2 ¹ / ₄		9	6 -	28 ¹ / ₂	25	27	80	20
Hans Sørensen	5	5	3	2 ¹ / ₄		9	6 -	28 ¹ / ₂	25	27	80	20
Laur Thomsen	5	5	3	2 ¹ / ₄		9	6 -	28 ¹ / ₂	25	27	80	20
Niels Sørensen	5	5	3	2 ¹ / ₄		9	6 -	28 ¹ / ₂	25	27	80	20
Summa							96 Rdl.	456	400	432	1280	320
<i>Huse med Jord:</i>												
Peter Andersen		2	1	2	2		6					
Anders Møller			2	1	6 Sk		4					
Jacob Clausen			2	1	6 Sk		1 Rdl. 48 Sk.		9		56	13
Mads Hansen			2	1	6 Sk		1 Rdl. 48 Sk.		9		56	13

Landgilde ydes for:

Huuse uden Jord:

Peder Hansen svarer Huuspenge	3 Rdl. 4 Mk. eller Ugedage.
Ole Sørensen - —	3 - 4 - hvorfor han vedligehol- der Gærder.
Frands Jensen - —	3 - 4 - gør derfor Ugedage.
Søren Pedersen - —	3 - 4 - gør derfor Ugedage.
Niels Pedersen - —	3 - 4 - gør derfor Ugedage.
Morten Thomsen - —	1 - 5 - men gør Ugedage om Sommeren.
Mogens Olesen - —	4 - - - men han er fri sin Livs- tid, Skovfoged.

Brunsodde:

Thomas Hansen - —	3 - 4 - men disse to Mænd efter- gives hver 4 Mk. aarlig for at holde Skælfiskpæle
Steen Hansen - —	3 - 4 - vedlige og levere samme Slags Fisk, naar forlanges.

Droshoved:

Erik Peders - —	3 - 4 - Disse to Mænd godtgøres ligesaa hver 4 Mark for
Hans Steensen - —	3 - 4 - bemeldte Fiskeri.

Bybæksodde:

Jacob Christensen - —	3 - 4 - Begge disse Mænd godt- gøres ogsaa 4 Mark for
Morten Steensen - —	3 - 4 - samme Fiskeri.

Hornstrup Bye:

Jens Falkenberg svarer af Kirkejord	1 Rdl. 4 Mark
Laurits Hansen - - —	2 - 0 -
Niels Jensen - - —	2 - 0 -

SOGNETS BEBOERE I REFORMTIDEN

Folketællingerne 1787 og 1801.

Det vil være baade lærerigt og fornøjeligt, om vi i saa tidlig Tid som muligt kan se ind til Menneskene i de forskellige Gaarde og Huse; derved lærer vi dem bedre at kende. Vi har flere Folketællinger, hvor samtlige Sognets Beboere er optegnede, og vi vil i det følgende følge de to første Tællinger fra Aarene 1787 og 1801. Det ses, at der ligger 14 Aar imellem de to Tællinger; det vilde da være at vente, at alle de talte blev 14 Aar ældre, men her vakler det mange Steder.

1787: *Grundet Hovedgaard*: Friderich Bornemann, 31 Aar, ugift, Foged. Jomfru Johanne Lemeyer, 40 Aar, ugift, Husholderske. Christen Rasmussen (27), Niels Christensen (25), Niels Nymann (26), Søren Thygesen (36), han var gift 1. Gang. Antoni Bertelsen (37), gift 1. Gang. Niels Mortensen (16), Frands Christensen (16), Rasmus Nielsen (16), Thomas Vistisen (78), Enkemand efter 1. Ægteskab, og Chr. Christensen (44), Enkemand efter 2. Ægteskab, alle var Tjeneste-Karle. Martha Sørensdaughter (23), Maren Eriksdaughter (25), Kirsten Lauesdaughter (26) og Anna Dakebye (75), Enke efter 1. Ægteskab, alle Tjenestepiger.

Grundet Mark, Skovfogedhuset: Zacharias Iversen, Husbonde, 52 Aar, gift 1. Gang, Skovfoged, Maria Knudsdatter, Husmoder, 56 Aar. Børnene var: Iver (4), Knud (4) og Christine (10), deres ægte Sønner og Datter. Inger Thomasdatter (19) og Christen Sørensen (11), Tjenestefolk.

Grundet Mark, Gartnerhuset: Bertel Baumann, Husbonde, 67 Aar, gift 3. Gang, Maren Meden, Husmoder, 54 Aar, gift 1. Gang. Wedsted Thomsen (25) og Peder Hansen (14) samt Johanne Hansdatter (26 Aar), Tjenestefolk.

1801: *Grundet Hovedgaard*: Her er ingen Foged ved Folketællingen. Jomfru Johanne Lehmeier 54 Aar gl. og ugift, er Husholderske. Desuden er der 10 Tjenestekarle og 4 Tjenestepiger.

Lille Grundet Gaard bestyres af Tjenestefolkene, Jens Nielsen, 40 Aar, Maren Larsdatter, 46 Aar, Hans Eriksen, 22 Aar, og Jens Rasmussen, 12 Aar. Alle er ugifte.

Kirkebye.

Mensalgaarden, senere kaldt Elkjær.

1787: Niels Jensen, 67 Aar, Enkemand efter 1. Ægteskab, Mensalbonde. Peder Nielsen, 28 Aar, var ægte Søn af første Ægteskab. Mads Jensen, 61 Aar, var ugift, han var Mandens Broder. Tjenestefolk var Peder Eskildsen, 22, Apolona, 33, Anna Kirstine, 15 Aar, og Karen, 11 Aar.

1801: Morten Rasmussen, 53 Aar, Selvejerbonde, Sognefoged og Lægdsmand. Anna Cathrine Nielsdatter var hans Hustru, 47 Aar. Maren Nielsdatter, 37 Aar, var hendes Søster, et skrøbeligt Menneske, der nyder Aftægt. Børnene var Maren, 12, og Karen Mortensdatter, 9 Aar, og Sønnen Niels Mortensen, 6 Aar. Peer Sørensen, 42, og Marie Pedersdatter, 16 Aar, var Tjenestefolk.

Birketingsgaarden, ogsaa kaldet æ Tinggaard.

1787: Catrine Pedersdatter, afgangne Niels Hansens Enke, Husmoder, 56 Aar; hun var Enke efter 1. Ægteskab, Bondekone og Gaardbeoer. Peder Nielsen, 26, Hans Nielsen, 20, Jens Nielsen, 15, og Mads Nielsen, 9 Aar, Anna Nielsdatter, 21, Kirsten og Apolona Nielsdatter, 14 og 12 Aar, var alle ægte Børn af 1. Ægteskab.

1801: Peder Nielsen, 40 Aar, Selvejer og Gaardbeoer, Marie Pedersdatter, 32 Aar, var hans Kone. Deres Børn var: Lotte Chatrine, 7, og Niels, 2 Aar. Tjenestefolk var Marius Thygesen, 20, og Anna Pedersdatter, 20 Aar.

1801: Jens Sørensen, 45 Aar, Husmand med Jord. Hans Kone var Else Frandsdatter, 46 Aar. Søren, 6 Aar, var deres Søn.

1801: Michel Sørensen, 34 Aar, var Husmand med Jord. Hans Kone var Maren Jensdatter, 24 Aar gammel.

*Hornstrup By.
Maanebjerggaard.*

1787: Laurs Mortensen, Huusbonde, 53 Aar, gift 1. Gang, Bonde og Gaardbeoer. Ingeborg Pedersdatter, Madmoder, var gift 2. Gang. Søren Laursen, 13 Aar, deres ægte Søn. Anna Sørensdatter (20), ægtefødt af Konens første Ægteskab, Bodil (14) og Maren Laursdatter (12), begge ægte Døtre. Jens Nielsen var Tjenestekar, 36 Aar, Landsoldat.

1801: *Lars Mortensen*, Selvejrbonde og Gaardbeoer, gift 2. Gang, 66 Aar gl. Hans Kone var nu Maren Clausdatter, 31 Aar. Tjenestefolk var Niels Clausen, 25 Aar, og Maren Sørensdatter, 28 Aar.

Charlottenlund.

1787: *Claus Sørensen*, Husbonde, 62 Aar, Bonde og Gaardbeoer, Else Mortensdatter var Madmoder, 52 Aar gl. De var begge i 1. Ægteskab. Børnene var: Morten, 24 Aar, Niels 12, og Søren Clausen og Maren Clausdatter, 15 Aar, Kirsten Clausdatter, 13 Aar, deres ægte Barn af 1. Ægteskab.

1801: *Morten Clausen*, 37 Aar, Selvejrbonde og Gaardbeoer; Birthe Pedersdatter er hans Kone, 33 Aar. Børnene var: Else, 4 Aar, og Lars, 3 Aar. Else Mortensdatter, Mandens Moder, 61 Aar, nyder Aftægt paa Gaarden. Dorthea Jacobsdatter, 20 Aar, var Pige.

Bjerreved.

1801: *Niels Rasmussen*, 52 Aar var Selvejrbonde og Gaardbeoer, gift 1. Gang, hans Hustru var Karen Sørensdatter, 27 Aar, gift 2. Gang. Børnene var: Claus Sørensen, 4 Aar, og Søren Sørensen, 2 Aar, de var begge Konens ægte Børn. Tjenestepigen var Inger, 15 Aar.

Kristiansminde.

1787: *Søren Jørgensen*, Husbond, 61 Aar, Bonde og Gaardbeoer, Anna Sørensdatter var hans Kone, 51 Aar, begge gift

1. Gang. Deres ægte Børn var: Jørgen (27) og Laust Sørensen (7) og Mette Sørensdatter, 9 Aar.

1801: *Jørgen Sørensen*, 42 Aar, Selvejrbonde og Gaardbeoer, Anna Kirstine Laursdatter hans Kone, 35 Aar. Deres ægte Børn var Else (4), Anders (3) og Lars, 1 Aar. Mandens Moder, Anna Sørensdatter, 65 Aar, nyder Aftægt paa Gaarden. Pige var Dorthea Lausdatter, 19 Aar.

Mølgaard.

1787: *Laus Hansen*, Husbonde, 39 Aar, Bonde og Gaardbeoer, Anna Nielsdatter Madmoder, 38 Aar, begge gift 1. Gang. Deres ægte Børn var: Søren Lausen, 6 Aar, og Else Lausdatter, 4 Aar. Hans Lausen, Mandens Fader, 78 Aar, og Anna Jensdatter, Mandens Moder, 80 Aar, var begge i 1. Ægteskab og Aftægtsfolk.

1801: *Laus Hansen*, Bonde og Gaardbeoer, 58 Aar, Anne Nielsdatter var hans Kone, 54 Aar. Deres Søn var Hans, 12 Aar.

Marie Hougards Gaard.

1787: *Niels Michelsen*, Husbonde, 35 Aar, Bonde og Gaardbeoer, gift 1. Gang. Maren Jensdatter, Madmoder, 39 Aar, gift 2. Gang. Mads Laursen (12) og Laus Knudsen (10 Aar), fremmede antagne Børn. Mads Sørensen (28) og Kirsten Larsdatter (16 Aar) var Tjenestefolk.

1801: *Niels Michelsen*, 50 Aar, Selvejrbonde og Gaardbeoer. Maren Jensdatter var hans Kone, hun var 53 Aar gl. og gift 2. Gang. Kirsten Nielsdatter var deres Datter, 12 Aar. Michel Andersen var Tjenestedreng, 14 Aar.

Engelund.

1787: *Peder Nielsen*, Husbonde, 25 Aar, Bonde og Gaardbeoer. Karen Lauesdatter, Madmoder, 28 Aar, begge gift 1. Gang. Bodil (4), Anna Johanne (3) og Bodil Kirstine, 1 Aar, var deres Børn. Christen Pedersen (14) og Lovisa Nicolajdatter (14) var Tjenestefolk. Bodil Petersdatter, 63 Aar, var Mandens Moder, Enke efter 1. Ægteskab, nyder Aftægt paa Gaarden.

1801: *Peder Nielsen*, Husbonde, 40 Aar, Selvejrbonde og

Gaardbeboer. Karen Lauesdatter er hans Kone, hun er 42 Aar, Børnene var nu: Bodil (16), Anna Johanne (14), Karen (9), Lars (8), Niels (7), Jens (6), Jens Frederik (4) og Søren, 2 Aar. --

Gammeltoft.

1787: *Mathias Pedersen*, Husbonde, 43 Aar, Bonde og Gaardbeboer. Karen Michelsdatter, Madmoder, 41 Aar, begge er gift 1. Gang. Hans (7), Peder (6) og Niels Mathiasen, 2 Aar, er deres ægte Sønner. Apolona Mathiasdatter, 4 Aar, og Maren Mathiasdatter, 3 Aar, er deres ægte Døtre. Apolona Jensdatter, 82 Aar, Mandens Moder, er Enke efter 1. Ægteskab, nyder Aftægt. Peder Lauritsen, 15 Aar, er Tjenestekarl.

1801: *Mathias Pedersen*, Husbonde, 58 Aar, Selvejrbonde og Gaardbeboer, gift 2. Gang. Hans Hustru er Anne Kirstine Jensdatter, gift 1. Gang, 51 Aar. Peder (21), Maren (17) og Niels, 15 Aar, var Mandens Børn af første Ægteskab.

Poppelly.

1787: *Jens Christensen*, Husbonde, 50 Aar, Bonde og Gaardbeboer, gift 2. Gang. Lena Jensdatter, Madmoder, 42 Aar, gift 1. Gang. Jørgen Jensen (15) og Mette Jensdatter, 19 Aar, ægte Børn af Mandens første Ægteskab. Jens Jensen (3) og Karen Jensdatter, 2 Aar, er ægte Børn af 2. Ægteskab. Peder Madsen (36) er Tjenestekarl.

1801: *Jens Christensen*, Husbonde, 64 Aar, Selvejrbonde og Gaardbeboer. Lena Jensdatter er hans Kone, 56 Aar. Deres Børn er: Jens, 17 Aar, Karen, 15 Aar, og Christen, 12 Aar.

Egelund.

1787: *Peder Michelsen*, Husbonde, 33 Aar, Bonde og Gaardbeboer. Mette Larsdatter, Madmoder, 25 Aar, begge gift 1. Gang. Michel Pedersen, 3 Aar, var deres ægte Søn. Søren Michelsen, Mandens Broder, 40 Aar, ugift, Krøbling, boede hos dem. Christen Laursen, 12 Aar, var Tjenestedreng. — Maren Hansdatter, 70 Aar, Mandens Moder, Enke efter første Ægteskab, nød Aftægt.

1801: *Peder Michelsen*, Husbonde, 48 Aar, Selvejrbonde

og Gaardbeboer, var gift 3. Gang; hans Hustru var Maren Nielsdatter, 25 Aar. Peer (8) og Chresten, 4 Aar, var deres ægte Børn. Maren Berthelsdatter, 19 Aar, var Tjenestepige

Julius Nielsens Gaard.

1787: *Hans Sørensen*, Husbonde, 27 Aar, Bonde og Gaardbeboer. Anna Nielsdatter, Madmoder, 24 Aar, begge gift 1. Gang. Kirsten Sørensdatter, 15 Aar, var Tjenestepige.

1801: *Hans Sørensen*, Husbonde, 40 Aar, Selvejrbonde og Gaardbeboer. Anna Nielsdatter var hans Kone, 37 Aar. Deres Børn var: Søren (12), Maren (10), Niels (8), Ingeborg (6), Lars (4) og Peer, 2 Aar.

1787: *Morten Rasmussen*, Husbonde, 39 Aar, Bonde og Gaardbeboer. Anna Cathrine Nielsdatter, Madmoder, 29 Aar, begge gift 1. Gang.

1801: *Søren Mortensen*, Husbonde, 53 Aar, Selvejrbonde og Gaardbeboer. Marie Christensdatter, hans Kone, 45 Aar. — Christen (7) og Morten, 3 Aar, deres Børn.

1787: *Niels Madsen*, 49 Aar, Bonde og Husmand, gift 1. Gang. Mette Rasmusdatter, 57 Aar, var hans Kone, hun var gift 2. Gang. Niels Jensen, 24 Aar, var Konens ægte Søn af 1. Ægteskab. Han var Rytter ved det Sleswigske Regiment.

1801: *Niels Madsen*, 66 Aar, Husmand med Jord, Væver. Mette Rasmusdatter, 74 Aar, var hans Kone.

1787: *Joachim Christoffersen*, Bonde og Husmand, 29 Aar. Kirsten Larsdatter, 72 Aar, er hans Moder, der er Enke efter 1. Ægteskab.

1801: *Joachim Christoffersen*, Husmand med Jord, Skrædder, 42 Aar. Kristine Jensdatter er hans Kone, 42 Aar. Kirsten (4) og Mette, 2 Aar, er deres Børn.

1787: *Peder Christensen*, 54 Aar, Bonde og Husmand, Annamaria Bertelsdatter er hans Kone, 44 Aar, begge gift 2. Gang.

1801: *Peder Christensen*: Husmand med Jord, 66 Aar, Gartner. Anna Marie Bertelsdatter, 60 Aar, var hans Kone.

1787: *Anders Madsen*, 52 Aar, Husmand og Daglejer. Anna Sørensdatter hans Kone, 42 Aar, begge gift 1. Gang. Mads (8), Anna (10) og Karen, 3 Aar, var deres ægte Børn.

1801: *Anders Madsen*, Husmand med Jord, 66 Aar, Anna Sørensdatter, hans Kone, var 56 Aar. Mads Andersen, deres Søn, var 24 Aar gl.

1787: *Rasmus Madsen*, 43 Aar, Husmand og Daglejer. Kirsten Sørensdatter var hans Kone, 37 Aar, begge gift 1. Gang. Mads Rasmussen, 2 Aar, var deres ægte Søn.

1801: *Rasmus Madsen*, Husmand med Jord, 60 Aar. Kirsten Sørensdatter var hans Kone, 51 Aar. Karen Madsdatter, Mandens Søster, Almisselem.

1787: *Søren Hansen*, 52 Aar, Husmand og Daglejer. Mette Pedersdatter, 62 Aar, var hans Kone; de var begge gift 1. Gang.

1801: *Hans Sørensen*, Husmand med Jord, 40 Aar. Johanne Christensdatter var hans Kone, 29 Aar. Deres Børn var: Søren (10), Christen (8) og Ingrid, 6 Aar.

1787: *Jens Falkenberg*, Husbond, 54 Aar, Degn for Hornstrup Menighed. Edel Margretha Frandsdatter, Madmoder, 58 Aar, begge gift 1. Gang. Anna Sørensdatter, 16 Aar, Tjenestepige. —

1801: *Jens Falkenberg*, 69 Aar, Degn og Skoleholder. Gift 2. Gang. Ane Kirstine Dahl er hans Hustru, 29 Aar.

Følgende seks Familier ses ikke i Hornstrup i 1801, men de var her i 1787:

Mads Mortensen, 36 Aar, Husmand og Væver, Cathrine Thomasdatter, 27 Aar, var hans Kone. De var begge gift 1. Gang. Marie Madsdatter var deres ægte Datter, 6 Aar.

Hans Bruhn, 79 Aar, Husmand og Markmand; Anna Mikeldsdatter, hans Kone, 74 Aar, begge gift 1. Gang.

Christen Christensen, 43 Aar, Husmand og Daglejer. Anna Nielsdatter, hans Kone, 32 Aar, begge gift 1. Gang. Niels (6), Sidsel (2) og Anna Cathrine, 1 Aar, var deres ægte Børn.

Jens Thomsen, 44 Aar, Krøbling og Inderste. — Lisbeth Frandsdatter, hans Kone, 55 Aar, begge i 1. Ægteskab.

Niels Jensen, 44 Aar, Husmand og Daglejer, Mette Thomasdatter hans Kone, 48 Aar, begge gift 1. Gang.

Jens Stephensen, 68 Aar, gift 2. Gang, Husmand og Bonde. Dorthea Friderichsdatter, 43 Aar, gift 1. Gang.

Ved Folketællingen i 1801 var der tilkommen nedenstaaende 12 Familier:

Annexgaarden.

Søren Andersen Smed, Husbonde, 36 Aar, Selvejerbonde og Gaardbeoer. Kirsten Lauesdatter er hans Kone, 37 Aar. Deres Børn er: Lisbeth (12), Anders (8), Lars (7), Peder (3) og Steffen, 1 Aar. Jens Terkelsen, 21 Aar, var Tjenestekarl.

Peer Sørensen, 38 Aar, Husmand med Jord. Anna Nielsdatter, hans Kone, 49 Aar.

Christian Scak, 38 Aar, Husmand med Jord, Mette Rasmusdatter, hans Kone, 49 Aar. Rasmus, 4 Aar, deres Søn.

Peer Sørensen, 52 Aar, Husmand med Jord, Karen Jensdatter, hans Kone, 56 Aar; Inger og Hans deres Børn, 6 og 4 Aar.

Hans Jensen, 32 Aar, Husmand med Jord; Kirsten Nielsdatter, hans Kone, 33 Aar; Johanne (10), Mette (8) og Jens, 6 Aar, deres Børn.

Rasmus Christensen, 40 Aar, Husmand med Jord, Karen Hansdatter, hans Kone, 34 Aar; Jens og Inger, 4 og 6 Aar, var deres Børn.

Peer Peersen, 31 Aar, Husmand med Jord, Else Nielsdatter, hans Kone, 28 Aar; Niels og Kristen, 4 og 1 Aar, var deres Børn.

Lars Mortensen, 34 Aar, Husmand med Jord, Kirsten Clausdatter, hans Kone, 29 Aar; Else Larsdatter, 2 Aar, deres Barn.

Peer Lassen, 38 Aar, Husmand med Jord, Kirsten Larsdatter, hans Kone, 36 Aar; Kirsten og Lars, 7 og 4 Aar, deres Børn. Ane Sørensdatter, 72 Aar, Almisselem.

Jørgen Christensen, 36 Aar, Husmand med Jord, Kirsten Mortensdatter, hans Kone, 36 Aar; Mette, 4 Aar, deres Datter. Lovis Jørgensen, 9 Aar, var Konens Søn.

Jens Nielsen, 27 Aar, var jordløs Husmand og geworden Rytter, Karen Nielsdatter, 21 Aar, hans Kone.

Søren Thygesen, 50 Aar, jordløs Husmand, Inger Nielsdatter, 47 Aar, hans Kone.

Store Lysholt.

1787: *Niels Jensen*, Husbonde, 44 Aar, Bonde og Gaardbeoer, gift 1. Gang. *Elsa Henriksdatter*, Madmoder, 64 Aar, gift 2. Gang. *Malene Christensdatter* (26), Konens ægte Datter af 1. Ægteskab. *Jens Rasmussen* (34), *Thomas Pedersen* (13) og *Johanne Andersdatter*, 21 Aar, var Tjenestefolk.

1801: *Niels Jensen*, 55 Aar, Husbonde, Selvejrbonde og Gaardbeoer, *Elsa Henriksdatter*, 77 Aar, hans Kone. Tjenestefolkene var: *Hans Andersen* (23), *Hans Sørensen* (12), *Kirsten Jørgensdatter* (19) og *Ane Mortensdatter*, 14 Aar.

1787: *Jens Jensen*, Husbonde, 39 Aar, Bonde og Gaardbeoer, ugift. *Kirsten Christendatter*, Mandens Moder, 70 Aar, Enke efter 1. Ægteskab. *Søren Christensen*, 30 Aar, var Landsoldat, *Michel Sørensen* (15) og *Ingeborg Laugesdatter*, 21 Aar, var Tjenestefolk.

1801: *Jens Jensen*, Husbonde, 54 Aar, Selvejrbonde og Gaardbeoer, *Margrethe Christensdatter*, 27 Aar, hans Kone. Deres Børn var *Jens*, 5, og *Mette*, 3 Aar. *Kirsten Jensdatter*, 10 Aar, var Mandens Datter af 1. Ægteskab. Tjenestefolkene var: *Jens Jensen* (25), *Lars Jensen* (14), *Esther Stephansdatter* (20) og *Birte Kirstine Olesdatter*, 14 Aar.

Lille Lysholt.

1787: *Christen Stephensen*, Husbonde, 55 Aar, Bonde og Gaardbeoer. *Maren Sørensdatter*, Madmoder, 49 Aar, begge gift 1. Gang. *Stephen Christensen* (6), *Anna Christensdatter* (10) og *Johanne Christensdatter*, 18 Aar, var deres ægte Børn. *Anders Sørensen* (36) og *Christen Hansen*, 14 Aar, var Tjenestefolk.

1801: *Stephan Christensen*, Husbonde, 20 Aar, Selvejrbonde og Gaardbeoer. *Ane Pedersdatter*, 22 Aar, hans Kone. *Anna Christensdatter*, 24 Aar, var Mandens Søster. Tjenestekarlen var *Anders Engelbretsen*, 40 Aar, afskediget Rytter, og Tjenestepigen var *Mette Kirstine Hansdatter*, 24 Aar.

Harboehus.

1787: *Christen Christensen*, Husbonde, 65 Aar, Bonde og Gaardbeoer. gift 2. Gang. *Anna Jensdatter*, Madmoder, 56 Aar,

gift 1. Gang. Niels Christensen, deres Søn, 29 Aar. Mette Christensdatter (31) og Kirsten Nielsdatter, 14 Aar, var Tjenestepiger.

1801: *Niels Christensen*, Husbonde, 45 Aar, var Selvejrbonde og Gaardbeboer, gift 2. Gang. Karen Nielsdatter, 34 Aar, hans Kone, gift 2. Gang. Kirsten, 9 Aar, og Ane Marie, 6 Aar, var Mandens Børn af 1. Ægteskab. Ane (8), Maren (7) og Mette Nielsdatter, 4 Aar, var Konens Børn. Hans Hansen, 43 Aar, var Skoleholder for Børnene. Tjenestepiger var Ane Lene Hermansdatter, 20 Aar, og Sidsel Christensdatter, 15 Aar.

Bredballe By og Strand.

Skolen.

1787: *Hans Iversen*, Husbonde, 41 Aar, Skoleholder, gift 1. Gang. Mette Juliane Nicolajdatter, Madmoder, 43 Aar, gift 2. Gang. Iver Hansen, 5 Aar, deres Søn, og Anna Lovisa Hansdatter, 2 Aar, deres Datter.

1801: *Eschild Broe*, 32 Aar, Skoleholder, Mette Juliane Nicolajdatter, f. Drejer, hans Kone, 56 Aar, gift 3. Gang, Anna Louise Hansdatter, 16 Aar, hendes Datter af 2. Ægteskab.

Mariesminde.

1787: *Michel Andersen*, Husbonde, 28 Aar, Bonde og Gaardbeboer, Anna Mortensdatter, Madmoder, 30 Aar, begge i 1. Ægteskab. Laue Sørensen, 20 Aar, Grete Nielsdatter, 18 Aar, og Hans Kield, 9 Aar, Tjenestefolk.

1801: *Michel Andersen*, Selvejrbonde og Gaardbeboer, 42 Aar; Anna Mortensdatter, hans Kone, 44 Aar. Deres Børn var: Søren, 12, Morten, 10, Anders, 4, og Anne Marie, 8 Aar. Anne Michelsdatter, 80 Aar, Mandens Moder, nyder Aftægt paa Gaarden. Kirsten Jensdatter, 81 Aar, Inderste og Almisselem.

Hougaard.

1787: *Jep Rasmussen*, Husbonde, 63 Aar, Bonde og Gaardbeboer, gift 2. Gang. Kirsten Jensdatter, Madmoder, 40 Aar, gift 1. Gang. Thomas, 12, Rasmus, 10, Peder, 5, var Mandens

ægte Børn af 1. Ægteskab. Jens Jepsen, 2 Aar. Margrethe Jepsdatter var begge Forældrenes Børn. Niels Pedersen, 22 Aar, Tjenestekarl. Kirsten Iversdatter, 68 Aar, Enke efter 1. Ægteskab, var Inderste og Almissem.

1801: *Thomas Jepsen*, Selvejrbonde og Gaardbeboer, 27 Aar. Mette Larsdatter, hans Kone, 23 Aar. Margrethe var deres Datter, 1 Aar. (Sønnerne Lars og Jeppe fødes i 1802 og i 1810.) Jep Rasmussen, 72 Aar, og Kirsten Jensdatter, 56 Aar, Mandens Forældre, er Aftægtsfolk. Ane Kirstine Jensdatter, 19 Aar, er Tjenestepige.

Toftegaard.

1787: *Peder Hansen*, Husbonde, 33 Aar, Bonde og Gaardbeboer. Karen Lauesdatter, Madmoder, 24 Aar, begge gift 1. Gang. Søren Olesen, 26, og Anders Stensen, 13 Aar, Tjenestefolk. Til Hjemmet hørte ogsaa Christen Lausen, 66 Aar, han var Krøbling og nød Aftægt, gift 2. Gang. Karen Jørgensdatter, hans Kone, var 40 Aar, deres Søn var Anders Christensen, 2 Aar.

1801: *Karen Lauesdatter*, Bondekone og Gaardbeboer, 40 Aar. Anne Mette Pedersdatter, 13, Lars, 9, Hans, 7, Niels, 3, og Peder Pedersen, 2 Aar, hendes ægte Børn. Søren Jørgensen, 32 Aar, var hendes Avlskarl. Karen Jørgensdatter, 54 Aar, var hendes afdøde Mands Moder, der nød Aftægt. Anders Christensen, 16 Aar, var hendes Søn.

Askegaard.

1787: *Christen Olesen*, Husbonde, 50 Aar, Bonde og Gaardbeboer. Maren Nielsdatter, Madmoder, 40 Aar, begge gift 1. Gang. Else, 9, Karen, 6, Anna, 4, og Anna Catrine Christensdatter, 2 Aar, begges ægte Børn. Christen Madsen, 36 Aar, var Tjenestekarl.

1801: *Christen Olesen*, Selvejrbonde og Gaardbeboer, 63 Aar, Maren Nielsdatter, hans Kone, 52 Aar. Niels, 24, Anne Kirstine, 18, og Anders, 13 Aar, deres Børn.

Haurbjerggaard.

1787: *Peder Rasmussen*, Husbonde, 57 Aar, Bonde og Gaardbeboer, gift 2. Gang. Karen Pedersdatter, Madmoder, 50

Aar, gift 1. Gang. Rasmus Pedersen, 20 Aar, Mandens Søn af 1. Ægteskab. Peder Pedersen, 14 Aar, Søn af begge nulevende Forældre. Else Rasmussen, 15 Aar, Tjenestepige.

1801: *Peder Rasmussen*, Selvejerbonde og Gaardbeboer, 70 Aar, Karen Pedersdatter, hans Kone, 64 Aar. Peder Pedersen, 30 Aar, deres Søn. Peder Hansen, 10 Aar, var en Dattersøn. Karen Marie Pedersdatter, 15 Aar, Tjenestepige. (Gaard i Hans Mølgaards Toft, der blev til *Haurbjerggaard*.)

Sandagergaard.

1787: *Hans Bertelsen*, Husbonde, 58 Aar, Bonde og Gaardbeboer. Johanne Marie Jensdatter, Madmoder, 54 Aar, begge gift 1. Gang. Jens, 21, Søren, 10, Karen, 22, og Anna Hansdatter, 13 Aar, begge Forældres ægte Børn.

1801: *Søren Hansen*, Husbonde, 26 Aar, Bonde og Gaardbeboer. Karen Pedersdatter, hans Kone, 25 Aar, Ole Tollesen, 15 Aar, Mandens Søstersøn. Hans Bertelsen, 76 Aar, og Johanne Marie Boie, hans Kone, 75 Aar, var Mandens Forældre og Aftægtsfolk. Karen Thomasdatter, 14 Aar, var Tjenestepige. -- (Gaard i Gejsler Nielsens Eng, der blev til *Sandagergaard*.)

Enggaard.

1787: *Søren Knudsen*, Husbonde, 55 Aar, Bonde og Gaardbeboer. Maren Jensdatter, Madmoder, 51 Aar, begge i 1. Ægteskab. Jens, 25, Hans, 12, Dorthea, 10, og Anna Sørensdatter, 8 Aar, begges ægte Børn.

1801: *Knud Sørensen*, Selvejerbonde og Gaardbeboer, 35 Aar, ugift. Søren Knudsen, 74 Aar, og Maren Tollerupsdatter, 70 Aar, Mandens Forældre, nyder Aftægt. Rasmus Andersen, 24 Aar, var Tjenestekarl.

Juulsberg.

1787: *Peder Mortensen*, Husbonde, 40 Aar, Bonde og Gaardbeboer. Mette Jensdatter, 30 Aar, Madmoder, begge gift 1. Gang. Morten Pedersen, 3 Aar, og Anna Pedersdatter, 1 Aar, begges ægte Børn. Søren Hansen, 23 Aar, Landsoldat, Laus Thomsen, 16 Aar, og Birthe Cathrine Jepsdatter, 19 Aar, Tjenestefolk.

1801: *Peder Mortensen*, Husbonde, 55 Aar, Selvejerbonde og

Gaardbeboer. Mette Jensdatter, hans Kone, 44 Aar. Morten, 17, Anne, 15, og Birthe, 10 Aar, deres Børn. (Gaard i Gejsler Nielsens Eng, der blev til *Juulsberg*.)

Bybækgaard.

1787: *Jacob Lausen*, Husbonde, 41 Aar, Bonde og Gaardbeboer, gift 2. Gang. Anna Jepsdatter, Madmoder, 39 Aar, gift 1. Gang. Sophie, 13, og Bodil Jacobsdatter, 11 Aar, Mandens ægte Børn i 1. Ægteskab. Jep Jacobsen, 5 Aar, og Maren Jacobsdatter, 7 Aar, begges ægte Børn. Niels Andersen, Tjenestekar, 15 Aar.

1801: *Jacob Lausen*, Husbonde, 56 Aar, Selvejrbonde og Gaardbeboer. Anna Jepsdatter, hans Kone, 54 Aar. Jeppe, 16 Aar, og Maren, 20 Aar, deres Børn. (Gaard, der laa bag Brugsforeningen i Johs. Hauges Toft, den blev til *Bybækgaard*.)

Boelskilde.

1787: *Laur's Poulsen*, Husbonde, 70 Aar, Bonde og Gaardbeboer. Bodil Rasmusdatter, Madmoder, 50 Aar, begge gift 1. Gang. Søren Rasmus Laursen, 24 Aar, og Kirsten Laursdatter, 21 Aar, deres ægte Børn. Jens Jensen, 10 Aar, var Tjenestedreng.

1801: *Niels Laursen*, Husbonde, 41 Aar, Bonde og Gaardbeboer. Kirsten Laursdatter var hans Kone, 35 Aar. Bodil Marie, 3 Aar, og Maren, 1 Aar, var deres Børn. Bodil Rasmusdatter, Konens Moder, 65 Aar, nyder Aftægt. Anders Hansen, 20 Aar, var Tjenestekar.

Bredballegaard.

1787: *Lars Larsen*, Husbonde, 50 Aar, Bonde og Gaardbeboer. Karen Bertelsdatter, Madmoder, 39 Aar, begge gift 1. Gang. Lars, 5, Bertel, 1, Gertrud, 9, Mette, 7, og Johanne Larsdatter, 3 Aar, var deres Børn. Peder Hansen, 32 Aar, og Kirsten Mortensdatter, 24 Aar, var Tjenestefolk.

1801: *Lars Larsen*, Husbonde, 64 Aar, Selvejrbonde og Gaardbeboer. Karen Sophie Bertelsdatter, hans Kone, 53 Aar. Lars, 20 Aar, Johanne, 18 Aar, og Birthe, 14 Aar, var deres Børn.

Petersminde.

1787: *Jens Michelsen*, Husbonde, 57 Aar, Bonde og Gaardbeoer. Karen Pedersdatter, Madmoder, 45 Aar, begge gift 1. Gang. Apolone, 9, Johanne, 7, og Mette Jensdatter, 4 Aar, begges ægte Børn. Jens Knudsen, 22, Christen Madsen, 10 Aar, og Apolone Lauesdatter, 21 Aar, Tjenestefolk. Hans Michelsen, 51 Aar, Mandens Broder, Smed.

1801: *Jørgen Larsen*, Husbonde, 39 Aar, Selvejrbonde og Gaardbeoer. Apolone Jensdatter, hans Kone, 24 Aar. Kirsten Rasmusdatter, Mandens Søster, 7 Aar. Karen Larsdatter, 23 Aar, Tjenestepige.

Boegaard.

1787: *Christen Nielsen*, Husbonde, 50 Aar, Bonde og Gaardbeoer, gift 1. Gang. Bodil Sørensdatter, Madmoder, 58 Aar, gift 2. Gang. Morten Knudsen, 30, og Maren Knudsdatter, 33 Aar, Konens ægte Børn af 1. Ægteskab. Knud Christensen, 14 Aar, begges ægte Søn.

1801: *Knud Christensen*, Husbonde, 29 Aar, Selvejrbonde og Gaardbeoer. Johanne Andersdatter, hans Kone, 28 Aar. Anders Knudsen, 1 Aar, deres Søn. Bodil Sørensdatter, 72 Aar, Mandens Moder, nyder Aftægt paa Gaarden. (Gaarden laa i Husejer Mads Christensens Have, den blev til *Boegaard*.)

Granlygaard.

1787: *Hans Sørensen*, Husbond, 65 Aar, Bonde og Gaardbeoer, gift 3. Gang. Anna Sørensdatter, Madmoder, 42 Aar, gift 1. Gang. Søren, 29, Michel, 15, og Marie Hansdatter, 25 Aar, Mandens Børn af 1. Ægteskab. Søren Hansen, 9, Anders Hansen, 5, og Enevold Hansen, 3 Aar, begges Børn i sidste Ægteskab.

1801: *Peder Hansen*, Selvejrbonde og Gaardbeoer, 47 Aar. Dorthea Nielsdatter, hans Kone, 35 Aar. Johanne, 6, Ellen, 5, og Hans, 2 Aar, var deres Børn. Søren Hansen, 45, og Maren Nielsdatter, 15 Aar, var Tjenestefolk.

Damagergaard.

1787: *Anders Michelsen*, Husbonde, 54 Aar, Bonde og Gaardbeoer. Sophia Nielsdatter, Madmoder, 38 Aar, begge gift 1. Gang. Michel, 1 Aar, Johanne, 9 Aar, og Dorthea, 2 Aar, er begges ægte Børn. Tjenestefolkene var Thomas Frandsen, 22, Thomas Nielsen, 12, og Maren Pedersdatter, 14 Aar.

1801: *Rasmus Laursen*, Husbonde, 39 Aar, Selvejrbonde og Gaardbeoer. Karen Sophie Nielsdatter, hans Kone, 52 Aar; hun var gift 2. Gang. Anders Rasmussen, 9 Aar, var deres Søn. Dorthea, 16, og Ellen Andersdatter, 15 Aar, var Konens Børn af 1. Ægteskab.

Bakkegaard.

1787: *Peder Christensen*, Husbonde, 49 Aar, Bonde og Gaardbeoer. Maren Hansdatter, Madmoder, 45 Aar, begge i 1. Ægteskab. Christen, 6, og Anne Mette Pedersdatter, 8 Aar, begges ægte Børn. Peder Pedersen, 28, og Christen Sørensen, 13 Aar, Tjenestefolk.

1801: *Peder Christensen*, Husbonde, 60 Aar, Selvejrbonde og Gaardbeoer, Maren Hansdatter, hans Kone, 59 Aar; Christen, 21 Aar, og Anne Mette Pedersdatter, 22 Aar, var deres Børn.

Johanneberg.

1787: *Søren Nielsen Møller*, Bonde og Husmand, 30 Aar. Kirsten Andersdatter, Madmoder, 44 Aar, begge i 1. Ægteskab. Bodil Sophie Møller, 3 Aar, er deres ægte Datter. Kirsten Andersdatter og Gertrud Andersdatter, 24 og 14 Aar, var Tjenestepiger.

1801: *Søren Nielsen Møller*, 44 Aar, Husmand med Jord, Tømrer og Snedker. Kirsten Andersdatter, 56 Aar, var hans Kone. Bodil Sophie Møller deres Datter, 17 Aar. Tjenestefolk var: Anne Kirstine Jensdatter, 20, Rasmus Rasmussen, 29, og Peder Jeppesen, 20 Aar. Tømrersvende var: Mads Larsen, 33, Lars Madsen, 20, (Landdrytter), Søren Eriksen, 29, og Niels Nielsen, geworden Soldat; mens Tømrerdrenge var: Peder Nielsen, 22, Hans Thomsen, 21, Niels Christophersen, 18, og Jens Christophersen, 11 Aar. (Lille Gaard i Hans Mølgaards Toft, der blev til Johanneberg.)

Solbakken.

1787: *Peder Andersen*, Bonde og Husmand, 58 Aar, Tømmermand. Maren Rasmusdatter, Madmoder, 54 Aar, begge gift 1. Gang. Birthe Pedersdatter, 13 Aar, deres ægte Datter.

1801: *Bent Nielsen*, 34 Aar, Husmand med Jord, Tømmermand. Birthe Pedersdatter, 27 Aar, var hans Kone. Peder, 2 Aar, var deres Søn. Maren Jensdatter, 14 Aar, var Tjenestepige.

1787: *Jens Madsen*, Husmand med Jord, 34 Aar, Hjulmand. Marie Lauesdatter, Madmoder, 35 Aar, begge gift 1. Gang. Laus Jensen, 3 Aar, var deres Søn.

1801: *Jens Madsen*, 47 Aar, var Husmand med Jord og Hjulmand. Marie Larsdatter, 47 Aar, var hans Kone. Maren, 7, og Ane, 4 Aar, var deres Børn.

1787: *Peder Nielsen*, 42 Aar, Husmand og Daglejer. Anna Nielsdatter, hans Kone, var 40 Aar, begge gift 1. Gang. Jens, 2, og Maren Pedersdatter, 5 Aar, deres ægte Børn.

1801: *Peder Nielsen*, 53 Aar, Husmand med Jord. Anna Nielsdatter, 54 Aar, var hans Kone. Deres Børn var Maren, 20, og Peder, 11 Aar.

1787: *Ole Mønsen*, 40 Aar, Husmand og Skovfoged paa Tirsbæk. Mette Kathrine Nielsdatter var hans Kone, 34 Aar, begge i 1. Ægteskab. Børnene var: Mons, 6, Niels, 2, Anders, 1, og Mette Christiane Olesdatter, 8 Aar.

1801: *Ole Mogensen*, 52 Aar, Enkemand, Husmand med Jord, Skovfoged paa Tirsbæk. Børnene var: Mette Christine, 18, Niels, 16, Anders, 14, Erik, 13, Eschild, 11, Mette Marie, 8, Steen, 5, og Dorthea, 3 Aar.

1787: *Frands Jensen*, 58 Aar, Husmand og Daglejer. Ane Cathrine Thomasdatter, hans Kone, 48 Aar, begge i 1. Ægteskab.

1801: *Frands Jensen*, 74 Aar, Husmand med Jord. Ane Cathrine Thomasdatter, hans Kone, 63 Aar. Bodil Marie Jensdatter, deres Datterdatter, 9 Aar.

1787: *Inger Hansdatter*, Madmoder, 54 Aar, Enke efter 1. Ægteskab, Huskone. Sidsel Jacobsdatter, 18 Aar, hendes ægte Datter.

1801: *Søren Hansen*, 40 Aar, Husmand med Jord. Sidsel

Jacobsdatter var hans Kone, 33 Aar. Inger Sophie, 10, og Abelone Sørensdatter, 2 Aar, deres Børn. Inger Hansdatter, 68 Aar, Konens Moder, Enke.

1787: *Ole Sørensen*, 60 Aar, Husmand og Daglejer, Opsynsmand med Gærderne omkring Tirsbæk Marker. Berith Sørensdatter, hans Kone, 58 Aar, begge i 1. Ægteskab.

1801: *Ole Sørensen*, 72 Aar, Husmand med Jord, Daglejer, Opsynsmand med Gærderne omkring Tirsbæk Marker. Berith Sørensdatter, 74 Aar, hans Kone.

1787: *Morten Thomsen*, 58 Aar, Husmand og Daglejer paa Tirsbæk. Karen Sørensdatter, hans Kone, 64 Aar; hun er vanføør og Almisselem.

1801: *Morten Thomsen*, 73 Aar, Husmand med Jord. Karen Sørensdatter, 74 Aar, var hans Kone.

1787: *Søren Pedersen*, 60 Aar, Husmand og Vægter paa Tirsbæk. Kirsten Rasmusdatter, hans Kone, 54 Aar, begge gift 1. Gang.

1801: *Kirsten Rasmusdatter*, 72 Aar, er nu Enke og beboer et Hus med Jord. Hun er tillige Væverske.

1787: *Søren Laursen*, 34 Aar, var Inderste og Daglejer paa Tirsbæk, hans Hustru var Kirsten Nielsdatter, der var 26 Aar gammel; de var begge i 1. Ægteskab.

1801: *Kirsten Nielsdatter* var da Enke og boede sammen med foran nævnte Kirsten Rasmusdatter; hun var ogsaa Væverske. Lars Sørensen, 9 Aar, var hendes Søn.

1787: *Jens Jensen*, 58 Aar, Husmand og Daglejer. Kirsten Michelsdatter var hans Kone, 32 Aar. Deres ægte Børn var Jep, 1 Aar, og Mette Kirstine, 5 Aar. Niels Pedersen, 10 Aar, var Tjenestedreng.

1787: *Christen Hansen*, 52 Aar, Inderste og Daglejer paa Tirsbæk. Anna Mogensdatter var hans Kone, hun var 49 Aar, og de var begge gift 1. Gang.

1801: *Christen Hansen*, 65 Aar, Enkemand og Husmand med Jord.

1787: *Maren Lausdatter*, 36 Aar, Inderste, gift 1. Gang. Friderich Friderichsen var hendes ægte Søn paa 6 Aar. Faderen var bortrejst, og det vides ikke hvorhen.

1801: *Maren Larsdatter*, 52 Aar, Enke, bebor et jordløst Hus. —

1801: *Hans Michelsen*, 60 Aar, Husmand med Jord, Smed. Maren, Hansdatter, 40 Aar, var hans Hustru. Deres Børn var: Johannes, 7, Jens, 6, Johanne, 5, Mette Marie, 3, og Ellen, 1 Aar. Bodil Jacobsdatter, 23 Aar, var deres Tjenestepige. — (Familien købte Huset, der blev til *Bredballe Mølle*.)

1801: *Niels Enevoldsen*, 38 Aar, Husmand med Jord, bor i et Markhus. Ane Marie Madsdatter, 28 Aar, var hans Hustru. Enevold, deres Søn, var 2 Aar.

1801: *Jens Knudsen*, 37 Aar, Husmand med Jord, bor i et Markhus. Ane Sørensdatter var hans Kone. Else, 6, og Bodil Marie, 4 Aar, var deres Børn.

1801: *Søren Olesen*, 42 Aar, Inderste og Træskomand, bor i et Markhus og gaar paa Dagleje. Mette Jensdatter, 32 Aar, var hans Hustru. Deres Børn var: Johanne, 5, Karen, 4, og Jens, 2 Aar.

1787: *Jens Hansen*, 44 Aar, Husmand og Fisker. Apolona Andersdatter, 44 Aar, var hans Kone. Deres ægte Børn var: Hans, 14, Thomas, 9, Anders, 5, Søren, 1, og Martha, 18 Aar. Konens Faster, Maren Thomasdatter, 78 Aar, var Enke.

1801: *Jens Hansen*, 60 Aar, Husmand med Jord og Fisker. Abelone Andersdatter, 58 Aar, var hans Kone. Børnene var Anders, 19, og Søren, 15 Aar.

1787: *Steen Hansen*, 74 Aar, gift 3. Gang, Husmand og Fisker. Else Michelsdatter, 61 Aar, var hans Kone; hun var gift 1. Gang.

1801: *Anders Stensen*, 29 Aar, Husmand med Jord og Fisker. Mette Enevoldsdatter var hans Kone. Else Margrethe Michelsdatter, 75 Aar, var Mandens Moder og Enke.

1787: *Niels Stensen*, 38 Aar, gift 1. Gang, Inderste og Fisker. Anna Marie Christensdatter, 40 Aar, var hans Kone. Deres ægte Børn var: Christen, 5, Annamaria, 8, og Maren Nielsdatter, 3 Aar.

1801: *Niels Stensen*, 52 Aar, Husmand med Jord og Fisker. Anna Marie Christensdatter, 53 Aar, var hans Kone. Deres Børn var Christen, 18, og Lars, 13 Aar.

1787: *Anders Nielsen*, 58 Aar, Husmand og Daglejer. Sidsel Hansdatter, 53 Aar, var hans Kone; de var begge gift 1. Gang. Deres ægte Børn var: Iver, 9, Steen, 3, og Kirsten Andersdatter, 7 Aar.

1801: *Anders Nielsen*, 72 Aar, Husmand med Jord og Fisker. Sidsel Hansdatter, 67 Aar, var hans Kone. Iver Andersen, 25 Aar, var deres Søn.

1787: *Laus Lausen*, 40 Aar, Husmand og emolleret Matros, gift 1. Gang. Apolona Hansdatter, 47 Aar, gift 3. Gang. Børn var Steen Hansen, 8 Aar, Konens ægte Søn af andet Ægteskab, Laus, 6, og Johanne Marie, 3 Aar, ægte Børn af eget Ægteskab.

1801: *Abelone Hansdatter*, 63 Aar, Enke, beboer et Hus med Jord og fisker. Steen, 23, og Johanne Larsdatter, 14 Aar, var hendes Børn.

1787: *Jørgen Simonsen*, 40 Aar, Husmand med Jord og Skrædder. Martha Kirstine Knudsdatter, 40 Aar, var hans Kone. De var begge gift 1. Gang. Bodil Marie Jørgensdatter, 3 Aar, var deres Barn.

1801: *Jørgen Simonsen*, 56 Aar, Husmand med Jord og Skrædder. Martha Kirstine Knudsdatter, 56 Aar, var hans Kone. Bodil Marie, 16, og Sidsel, 12 Aar, var deres Børn.

1787: *Morten Steensen*, 50 Aar, Husmand og Fisker. Bodil Hansdatter, 59 Aar, var hans Kone. De var begge i 1. Ægteskab. Deres ægte Børn var: Hans, 19, Anders, 14, og Stephan, 11 Aar. Johanne Pedersdatter, 93 Aar, var Konens Moder; hun var Enke efter 1. Ægteskab.

1801: *Morten Steensen*, 67 Aar, Husmand med Jord og Fisker. Bodil Hansdatter, 65 Aar, var hans Kone. Stephan Mortensen, 25 Aar, var deres Søn. Maren Hansdatter, 27 Aar, var hans Kone; de hjælper Forældrene med Fiskeriet.

1787: *Jacob Christensen*, 53 Aar, Husmand og Fisker; han er gift 1. Gang. Karen Peersdatter, 65 Aar, var hans Kone; hun var gift 2. Gang. Maren Larsdatter var ugift, det var Konens Datter af 1. Ægteskab, 25 Aar gammel. Peder Hansen var Tjenestekarl, 39 Aar.

1801: *Jens Hansen*, 36 Aar, Husmand med Jord. Maren Larsdatter, 39 Aar, var hans Kone. Lars, 3 Aar, og Hans Jacob,

1 Aar, var deres Børn. Karen Enevoldsdatter 74 Aar, var Konens Moder, der nød Aftægt. Mariane Larsdatter, 13 Aar, var Tjenestepige.

1787: *Mads Nielsen*, 38 Aar, Husmand og Daglejer. Anna Maria Sørensdatter, 43 Aar, begge gift 1. Gang. Mariane, 11 Aar, og Anna Marie, 8 Aar, deres Børn.

1801: *Mads Nielsen*, 61 Aar, var Inderste, lever af at sælge Fisk. Anna Marie Sørensdatter var hans Kone, 63 Aar. Børnene var Søren, 27 Aar, og Birthe, 13 Aar.

1787: *Stine Nielsdatter*, 48 Aar, var Inderste, Enke efter 1. Ægteskab. Inger, 6 Aar, ægte Barn med hendes afdøde Mand.

1801: *Rasmus Jensen*, 28 Aar, var Husmand med Jord og Fisker. Maren Jensdatter, 22 Aar, var hans Kone.

1801: *Jens Madsen*, 33 Aar, var Husmand med Jord, Tømmermand og Landsoldat. Birthe Kirstine Hansdatter, 26 Aar, var hans Kone.

1801: *Hans Hansen*, 37 Aar, var Inderste og Medhjælper ved Fiskeriet. Abalone Christensdatter, 28 Aar, var hans Kone.

1801: *Jens Hansen*, 45 Aar, var jordløs Husmand. Ane Pedersdatter, 58 Aar, var hans Kone. Mette, 14 Aar, var deres Datter.

1801: *Jens Rasmussen*, 69 Aar, var Inderste og Skrædder. Sophie Pedersdatter, 52 Aar, var hans Kone.

Opgørelsen af de to Folketællinger viser følgende Tal:

	1787	1801
Grundet Hovedgaard med Huse ..	29	25
Kirkeby	15	19
Hornstrup By og Mark	103	147
Store Lysholt	11	15
Lille Lysholt	7	5
Harbohus	5	11
Bredballe By, Mark og Strand	207	216
Tilsammen	377	438

Senere Indbyggerantal var: 1850: 957 Indb. 1901: 1266 Indb. 1925: 1652 Indb. 1945: 2045 Indb. Areal: 2162 ha.

TIDSBILLEDER FRA DEN NYERE TID

Niels Laursens Kjøbe Kontract.

Imellem underskrevne Kammerherre og Ridder Christian von Benzon til Tirsbæk og Christiansdal som Sælger og Gaardmand Niels Laursen i Bredballe som Kjøber angaaende den Gaard i bemeldte Bredballe som fornævnte Niels Laursen nu har i Fæste.

Jeg Kammerherre Christian von Benzon overlader Kjøberen Gaarden med ald dens Bygning, Besætning og Inventarium, saaledes som samme nu forefindes tilligemed de Gaarden ved Bredballe Byes Udskiftning tillagde Jorder og Skovskylden, der er matriculeret til Hartkorn Ager og Engs 5 Td. 1 Skp. 2 Fk. og Skovskyld 4 Skp. 1 Fk., alt med samme Ret og Rettigheder, som den mig selv er overdraget af Hans Excellence Hr. General Liutenant Grev Moltke ved Skiøde dateret 29. Majj 1780 paa følgende Vilkaar:

1. at Kjøberen betaler mig for Gaarden 1550 Rigsdaler — femten Hundrede og halvtredsindstyve Rigsdaler, hvoraf Kjøberen har Frihed til at betale til Snapsting 1798 saameget han kand overkomme, naar han 4 Uger forinden melder, hvor meget han agter at betale, og for hvad der bliver tilbage meddeler mig sufficient Caution og 1ste Prioritets Panteret i Gaarden med dens Tilliggende, ligesom Kjøberen ogsaa dernæst svarer Sælgeren Rente 4 % p. A. paa bemeldte Snapstings Termin 1798, og saalænge Capitalen hos ham bliver indestaende.

2. Kjøberen erlægger selv alle Kgl. Skatter af Gaard og Grund ordinaire og extra ordinaire og erlægger til Skoleholderen i Bredballe, hvad Korn, Fourage og Brændsel med videre som ham i Følge Skoele Fundatzen kan tilkomme.

3. Til 1ste Majj 1798 forretter Kjøberen Hoveri af Gaarden efter den for Godset oprettede og af Amtmanden approberede Hoverie Forening og betaler den af Gaarden værende Landgilde, hvorimod han i den Tid fritages for at svare Renter af Kjøbe-Summen.

4. Den Andel Hegn imellem Thyrsbechs Skove og Bredballe Mark og Skove, som denne Gaard hidindtil har havt at vedligeholde som Hoverie, eller et andet lige saa stort og Gaarden ikke længere fraliggende Stykke antager Kiøberen sig ogsaa til bestandig Vedligeholdelse af ham og Efterkommende Eiere af Gaarden, hvortil fra Thyrsbechs Eieres Skove skal blive anvist det fornødne af Giærdsel og Stave, der i Tvistligheds Tilfælde bestemmes af uvildige Mænd.

5. Kiøberen vedligeholder Gaardens Anpart af de almindelige Veie saasom Kiøbstæd Veie, Kirke Vei, Mølle Vei etc. som falder paa denne Gaards og Thyrsbechs Hovedgaards Grund.

6. Alle Omkostninger ved Kiøbe Kontrakten og Skiødet uddrages og betales af Kiøberen, ligesom han ogsaa for egen Regning leverer mig behørig Tinglyst Pante Obligation for hvad Penge, han ved Skiødets Modtagelse i Snapsterminen 1798 kommer til at skyldte mig paa Gaarden, og til min Forvalter ved Thyrsbech betaler han Exechutions Sallarium 1 % af Kiøbe-Summen med 15 Rigsdaler og een Mark.

7. Saalænge jeg har Penge indestaaende i Gaarden maa det være Kiøberen tilladt uden foregaaende Opsigelse at afbetale saa meget han aarlig til hver Snapstings Termin kan overkomme dog ikke mindre Summer end 100 Rigsd. hver Gang, og skal han i det mindste 4 Uger før Snapstings Terminen tilkende give for mig eller min Fuldmægtig paa Thyrsbech, hvor meget han agter at betale. Skulde Kiøberen kiende Lejlighed til at sælge noget fra Gaarden eller af dens Tilliggende, enten Ager eller Skov, kan han dertil faae Frihed, naar Betalingen for det, der sælges eller afhændes, strax erlægges til mig eller til hvem jeg dertil *committerer*, og til den Ende forbiudes han ikke at overlade noget af Gaardens Tilliggende til andre uden min eller min Fuldmægtiges Forudvidende paa det, der kan have Hensyn til at det, som sælges, betales efter sin Værdi.

8. Iøvrigt forbindes Kiøberen i Overensstemmelse med hans Kgl. Maiestæts allernaadigste Bevilling af 20. Febr. 1793, hvorved det er mig tilladt at udstykke eller sælge Godset, at holde sig allerhøistbemeldte Hans Maistæts allernaadigste Resolutioner af 8. Decbr. 1784 13de Julij 1785 samt 9de Martij 1791 efterrettelig i Henseende til at lade Gaardens Bygning forsikre i Brand Kassen, ligesom og at Gaarden ingensinde maa sælges eller bruges til completere nogen Hovedgaard.

Foranstaaende Vilkaar indgaer jeg Niels Laursen i alle Deele og til Betryggelse for den høie Sælger saavel i Henseende til Kiøbe Summens rigtige og skadesløse Betaling som og for

Contractens Opfyldelse i det Heele, paa min Side har jeg for-
maet underskrevne Selv Eier Niels Christensen i Harboehuus
at indestaa som Kautionist og Selvskyldner.

Denne Kjøbe Contract som i Medhold af hans Kongl. Mai-
stæts allernaadigste Bevilling af 4. Decbr. 1793 udstedes paa
stemplet Papir til 24 Skilling, hvoraf Originalen forbliver hos
Sælgeren og en ligelydende verificeret Gienpart hos Kjøberen,
skal paa begge Sider uryggelig blive opfyldte og efterkommet i
alle dends Ord Punkter og Klausuler, hvilke herved med vore
Hænders Underskrifter og hostrykte Signeter bekræfte.

Datum Odense og Bredballe 7. Martij 1797.

Niels Laursen.

Som Kautionist og Selvskyldner underskriver

Niels Christensen.

Til Vitterlighed efter Begæring underskriver

Schiøtt. Haunstrup.

C. Benzon.

Kontrakten er forsynet med tre Segl.

Foranstaaende Købekontrakt og Skødet, der blev udstedt
den 11. Juni 1798, blev læst paa Tirsbæk Birke Tings Ret den
3. Novbr. 1798. Det tinglæses først den 20. Juni 1806; men før
Tinglæsningen kommer der en Rettelse til Købekontraktens
Stykker 4 og 5, hvori der vedblivende krævedes Hoveriarbejde
til Tirsbæk.

Rettelsen har følgende Ordlyd:

Omendskønt Ejeren af dette Skøde Niels Laursen i Bred-
balle ved sin Købe-Contract og ditto Skøde paa sin fra Thyrs-
beck Hovedgaard købte Gaard er paalagt fremdeles at vedlige-
holde det Hegn omkring Thyrsbeck Mark, alt saa som han
forhen som Hoveri har havt at vedligeholde, og ligeledes at
vedligeholde nogle Veje paa Hovedgaardens Mark, saa erklæres
dog herved, at sligt Arbejde ingensinde skal blive nærværende
eller efterkommende Ejere af denne Gaard affordret som nogen
Forpligt der grunder sig enten i ommeldte Købe-Contract og
Skøde¹⁹⁾ eller i den for Thyrsbeck Gods oprettede Hoveri For-
ening, men blot forsaavidt som saadant Arbejde kan ansees
umiddelbar at være befalet ved de kongl: allernaadigste an-
ordninger og som Følge deraf bliver ovennævnte Niels Laursen
og den iboende Gaards efterkommende Ejere i saa Henseende

ikke meere pligtig end hvad de ville have paalagt ham, om han fra Arildstid havde været Selvejer og Thyrsbeck Gaard og Gods uvedkommende.

Kølholt den 14. Juni 1806.

Efter Fuldmagt

S. Schjøtt,

Ejer af Kølholt, Forvalter paa Tirsbæk.

Niels Laursens Skøde paa Gaarden.

Christian v. Benzon til Tirsbæk og Christiansdal, Ridder og Kammerherre gør vitterlig at have solgt, skødet og afhændet, ligesom jeg ved dette mit Skøde for mig og mine Arvinger sælger og afhænder til Niels Laursen i Bredballe en Gaard, han behoer med ald dens Tilhørende af Bygning, Besætning, Jorder, Skov og Tørveskær, der efter den Bredballe Bye passerede Udskiftning staar for Hartkorn Ager og Eng 5 Td. 1 Skp. 2 Fdk. og i Skovskyld 4 Skp. 1 Fdk. og det med den samme Ret og Rettighed, som jeg den ejet og besiddet haver dog undtagende: at Kiøberen og efterkommende Eiere paa Gaarden i Overensstemmelse med den underskrevne Kiøbe-Contrakt dateret 4. Martii 1797 der vedhæftes dette Skøde, bliver pligtig stedse at vedligeholde den Andeel Hegn mellem Tirsbæk Skove og Bredballe Marker, desuden skal Niels Laursen og Gaardens efterkommende Eiere ligesaa vedblive at vedligeholde Gaardens nuværende Deel af de almindelige Veie: Kiøbsted Vei, Kirke Vei, Mølle Vei etc, som falder paa denne Gaards egne og Tirsbæks Hoved-Gaards Grund og endelig at levere til Skoleholderen i Bredballe, hvad Korn, Fourage og Brændsel m. m., som han i Følge Skole Fundatzen af denne Gaard kan tilkomme det i Følge bemeldte Skøde og vedhæftede Kiøbekontrakt. —

Iøvrigt nyder Niels Laursen og hans Arvinger Gaarden som meldt med ald dens Tilliggende; intet i nogen Maade undtagen, saa jeg og mine Arvinger for Fremtiden ingen videre Lod eller Deel have eller kan paastaa i denne. — Og da Niels Laursen redelig og rigtig har betalt mig den Kiøbesum for Gaarden, vi har været enige om 1550 Rdl., hvorfor han herved meddeles fuldkommen Quittering. Saa forbinder jeg mig og mine Arvinger til at sælge ham Gaarden med alle dens Eiendomme fri for enhver Paatale i enhver tænkelig Maade . . .

Da dette Skøde som i Medhold af Hans Kongl. Majestæts naadige Bevilling af 17. Julii 1793 er udstedt paa Stemplet Papir til 24 Skilling, kan det tinglæses og protocoleres. Dette til Bekræftigelse under min Haand og Segl.

Odense, den 11. Junii 1798.

C. Benzon.

Maren Jensdatters Aftægtskontrakt.

Den var oprettet mellem Peder Nielsen (Poppelly) af Hornstrup som Aftægtsyder og hans Moder Maren Jensdatter, afgangne Gaardejer Niels Mathiasens Enke som Aftægtsnyderinde. —

1. Til Beboelse for Aftægtskonen, hendes Levetid, skal Aftægtsyderen være forpligtet til at indrette en Bolig paa 3 Fag i Aftægtsgaardens Stuehus vestre Ende. Indretningen med Loft sker efter Aftægtskonens Bestemmelse med Vinduer, Døre, Gulv, Sengesteder, Skorsten, Skærværker, og Aftægtsboligen skal være til hendes Afbenyttelse. — Den aarlige Vedligeholdelse af Aftægtsboligen sker af Aftægtsyderen forsvarlig i enhver Henseende. —

2. Inden hvert Aars 1. Septbr. leveres Aftægtskonen 3 Favne kløvet Bøgebrænde, samt inden hvert Aars 1. April 4 forsvarlige Læs Bøgetop. Saavel Favnebrændet som Bøgetoppen besørger Aftægtsyderen paa Anfordring sauet og kløvet samt indsat paa et bekvemt og passende Sted i et af Gaardens Ud-huse, hvilket Rum til dette Brug overlades Aftægtskonen.

3. Den søndre Halvdeel af Gaardens østre Hauge overlades Aftægtskonen til Brug og Afbenyttelse og som Aftægtsyderen aarlig i rette Tid skal gjødske, grave og behandle bekvemt til Tilsaaning, og skal han tillige til enhver Tid holde Hegnet omkring Haugen i forsvarlig Stand.

4. Aftægtskonen udtager 2de af Gaardens Faar, hvilke hun lyster, som Aftægtsyderen skal fodre om Vinteren og græsse om Sommeren tilligemed Yngelen; ligesom han og skal besørge sammes forsvarlige Røgt og Pasning, samt bekoste de fornødne Tøire og Bindereb. Skulde Faarene eller nogen af dem døe — enten af Alderdom eller anden Aftægtskonen utilregnelig Omstændighed, da skal Aftægtsyderen saa ofte dette indtræffer levere hende andet eller andre Faar igen istedetfor. Ulden og Yngelen kommer selvølgelig Aftægtskonen tilgode.

5. I Naturalpræstationer leveres Aftægtskonen aarlig, saalænge hun lever følgende: 3 Td. Rug, 3 Td. Byg, 4 Skp. Boghvedegryn, 1 Td. 4 Skp. Bygmalt, 2 Lispund Smør, 1½ Lispund tør, fed Ost, 2 Pund Humle, 1 Skp. Salt, 8 Snese friske Hønsæg og i Haandpenge 13 Rdl. Sølv, som leveres og betales hver 2. Januar, 1. April, 1. Juli og 1. Oktbr. hvergang med Fjerdeparten. Endvidere leveres Aftægtskonen hvert Aars Kyndelmisse 3 Lispund tørt, saltet røget Flæsk uden Ben, og hvert Aars Mortensdag 1 Td. gode Spisekartofler, 8 Pund Faaretalg, 2 fede levende Ænder, 20 Alen bleget Blaarlærred til 1¼ Al.

Bredde, 2 Pund heglet Hør, 4 Alen Hvid Vadmel til 1½ Alens Bredde og stampet samt 1 Rdl. Sølv til Træsko.

Samtlige Varer skulle ved Leveringen være gode, sunde og forsvarlige Købmandsvarer.

6. Paa et beqvemt og passende Sted paa Gaardens Mark skal Aftægtskonen have Sætteplads til 2 Skp. Kartoffler, som Aftægtsyderen skal besørge nedlagt og til rette Tid forsvarlig hyppet.

7. Fra 1. Maj til 1. Novbr. leveres Aftægtskonen daglig 4 Potter nymalket og ublandet Mælk, og fra 1. Novbr. til 1. Maj ligeledes daglig 3 Potter Mælk af samme Beskaffenhed og tilbringes Mælken hende i Aftægtsboligen om Sommeren med Halvdelen Morgen og Aften, og om Vinteren hver Morgen.

8. Aftægtskornet skal Aftægtsyderen være forpligtet til at køre til og fra Møllen, og der besørge samme formalet efter Aftægtskonens Bestemmelse, og det saa ofte behøves og forlanges.

9. Aftægtskonen skal til enhver Tid have fri og uhindret Adgang til Gaardens Brønd for der at tage Vand; ligesom hun og saa ofte, som det behøves, skal have fri og uhindret Adgang til Brug og Benyttelse af Gaardens Brygge- og Bageredskaber, samt Bagerovnen.

10. Skulle Lammene af Aftægtsfaarene enten døe, eller disse ingen saadanne faaes, skal Aftægtsyderen hver Aar, naar saadant indtræffer og til Mortensdag levere hende 2 uklippede Lam. —

11. Til Sognets Kirke skal Aftægtskonen fire Gange aarlig ydes anstændig Befordring med Heste og Vogn, og efter endt Gudstjeneste tilbage igen, ligesom hun aarligen 3 Gange skal ydes samme anstændige Befordring enten til Købstaden Veile eller andersteds hen, dog ikke over 2 Mile frem og ligesaa tilbage, og maa disse Ture ikke vare længere end 12 Timer hver Gang. Samtlige Ture præsteres efter Aftens Varsel; men kan de sidstnævnte Ture ikke fordres i den travleste Høste- eller Pløjetid eller Sædetid.

I Aftægtskonens Sygdomstilfælde skal Aftægtsyderen uden videre være forpligtet til paa Anfordring at hente saavel Præst som Læger med anstændig Befordring og befordre dem tilbage igen, samt afhente og betale paa Apotheket de Medicamenter, Lægen anordner.

12. Aftægtskonen skal til enhver Tid ydes al behøvende Pleie og Opvartning, særdeles i Sygdoms Tilfælde, ligesom Aftægtsyderen da og skal besørge hendes Bryggen, Bagen, Vadsk og Madlavning.

Finder Aftægtskonen imidlertid i Stedet for, at ville have sig en Pige, skal hun være berettiget at antage sig en saadan, men maa Lønningen ikke overstige 10 Rdl. Sølv aarlig, der til bestemt Tid udredes af Aftægtsyderen, ligesom han og skal yde Pigen forsvarlig og fuld Kost.

13. Af Gaardens Bohave skal Aftægtskonen have Ret til at udtage til Brug paa Aftægten de Dele, hun finder for godt; men som ved hendes Død falder tilbage til Gaarden med Undtagelse af 1 Kiste, 1 (Sengested) Sengs Klæder og Aftægtskonens Gangklæder, som hun forbeholder sig Ret til at disponere over, som hun finder for godt.

14. Naar Aftægtskonen ved Døden afgaaer, skal Aftægtsyderen besørge og bekoste hendes hæderlige og anstændige Begravelse efter Egnens Skik og Brug.

15. Aftægtskonen skal det staa frit at flytte andetsteds hen; men da bortfalder i saa Tilfælde: Husveien, Mælk, Havejord, Køreture, Sætteplads til Kartofler, Faar og Yngelens Fodring og Græsning; i Stedet for de Dele skal aarlig betales 24 Rdl. Sølv med Halvdelen hver 11. Juni og 11. Decbr.

De øvrige Præstationer skal derimod leveres som bestemt er, enten paa Aftægtskonens tagende Bopæl, saafremt denne ligger inden for en Distance af 1 Mil fra Aftægtsgaarden, eller i modsat Fald paa et opgivet Sted inden en saadan Distance.

16. Foranstaaende Kontrakt forpligter jeg Peder Nielsen mig i eet og alt at opfylde og efterkomme, og meddeler jeg til Sikkerhed herfor Prioritet og Panteret næst efter 1750 Rdl. Sølv udi den mig efter Kjøbekontrakt af Dags Dato tilhørende Gaard Matr. Nr. 8 af Hornstrup Bye og Sogn med paaværende Bygninger og underliggende Eiendom med Ager og Egns Hartkorn Gl. Matr. 4 Td. 4 Skp. 1 Fdk., 2⁵/₁₄ Alb., nye Matr. 2 Td. 7 Skp. 3 Fdk. 1³/₄ Alb. med tilhørende Tiender, saavel som al min for Tiden værende Besætning Ind- og Udboe, intet undtaget. Med Hensyn til det stemplede Papir bliver Ydelserne at ansætte saaledes:

3 Tdr. Rug	8 Rdl. 5 Mark 4 Skilling
3 Tdr. Byg	7 - 2 - 7 —
3 Lispund Flæsk	6 - 1 - 2 —
2 Lispund Smør	5 - 2 - —
Haandpenge	13 - 1 - 8 —
De øvrige Dele efter gangbar Pris	48 - 4 - 3 —
Afrundet til Summen	90 Rdl.

Men uden Hensyn hertil præsteres Aftægten stedse *in nature*.

Veile, den 5. Septbr. 1850. *Peder Nielsen. Maren Jensdatter.*

Til Vitterlighed.

Søndersøe. S. C. Jørgensen.

Hornstrup »Wiede Protokol«.

I Hornstrup By har der gennem Tiderne, som vel sagtens i saa mange andre Landsbyer ligget en Del Gadejord, der af Bymændene udlejedes til de forskellige ved et forudgaaende Stævne. Indtil 1847 gik disse Udlejningsstævner paa Omgang mellem Bymændene, idet der hvert Aar valgtes en »Wiede Foged«, der sørgede for Lejens Indbetaling og maatte være Vært ved det følgende Aars Bystævne. I det nævnte Aar tager Bymændene den Beslutning, at nu skulde der anskaffes en Protokol, der hvert Aar skulde underskrives af de fremmødte Bymænd. Protokollen vilde da for Fremtiden fortælle om, hvem der havde lejet de forskellige Stykker Gadejord, Betalingen derfor og Anvendelsen af de indkomne Penge.

Vi ser lidt i Wiede Protokollen og læser paa dens første Side:

Denne Wiede Protokol er købt den 4. Juni 1847 og har kostet 4 Mark og 2 Skilling. — Paa den følgende Side staar:

Aaret 1847 den 16. Juni blev Hornstrup Mænd enige om at sælge nogle Stykker Gadejord, og det saaledes:

1. Christen Hougaard et Stykke ved den nordre Ende i hans Toft langs med Vejen, hvorfor han har betalt 10 Rdl.

2. Jens Jensens Enke ligeledes et Stykke, i hendes Have ved den østre Ende. Har betalt 2 Rdl.

3. Anders Sørensen ligeledes et Stykke ved den østre Side af Vejen, hvorfor han har betalt 1 Rdl.

4. Christen Jacobsen ligeledes et Stykke, som er beliggende i hans Have i den østre Ende og ved den vestre Side ved den søndre Ende, hvorfor han har betalt 2 Rdl.

Laurs Jørgensen. Christen Jensen. Christen Christensen Hougaard. Laurs Pedersen. Mathias Jensen. Claus Sørensen. Anders Sørensen. Jørne Jørgensen. Jens Pedersen; paa Enkes Vegne Maren Jensdatter; paa Enkes Vegne Karen Mortensdatter. Christen Jochumsen.

Det er kun 100 Aar siden, at foranstaaende Bymænd underskrev deres nye Protokol; og det er mærkeligt at vide, at der er kun een af disse, der endnu har Efterkommere i lige Linie



Sognemænd fra Hornstrup. Fotografi fra 1867.

Staaende fra venstre: Gdr. Niels Hougaard, Gdr. Søren P. Laursen, Gdr., Sognefoged Jens Christensen, Gdr. Peder Laursen og Gdr. Niels Nielsen.

Siddende fra venstre: Gdr. Ole Christensen, Gdr. Kristian Follerup, Lærer Hans Chr. Tofte, Gdr., Sognefoged Morten Jensen, Gdr. Jens Nielsen og Gdr. Laurs Andersen Smed.

siddende paa Gaarden. Alle de øvrige Gaarde er gaaet over til andre Slægter ofte fra andre Sogne.

Den første Wiede Foged, som Protokollen nævner, er Christen Hougaard. Bymændene faar af ham udbetalt mindre Beløb, saa han kan aflevere Protokol og Kasse til sin Efterfølger Jens Pedersen med en Beholdning af 5 Rdl. 3 Mark 8 Skilling.

Desværre giver den gamle Protokol ingen Oplysninger om, hvad der ellers skete i Sognet i de betydningsfulde Aar, hvor de slesvigske Krige og Grundlovens Gennemførelse prægede Folk og Land eller om 1864, hvor østrigske Tropper laa i Hornstrup. Protokollen forfølger kun sit Formaal, mens Slægt afløser Slægt. Nye Navne træder i Stedet for dem, der forsvinder enten ved Bortrejse eller ved Døden.

Selve Anvendelsen af de aarlig indkomne Pengebeløb giver os dog lidt Oplysninger, der, naar vi gaar bag om Bogens knappe Ord, ligesom kaster Lys over Bymændenes Tænke- og Handlemaade. I Begyndelsen anvendes Pengene til Vedligeholdelse af Veje og Broer, til Vedligeholdelse af Kirkestien. I 1879 bestemtes det, at det Stykke Gadejord, som laa ved Branddammen, skulde overlades til dem, der holdt Geder; dog ikke anderledes, end at enhver af Grundejerne skulde have Lov til at benytte den nævnte Jord, hvis de ønskede det.

I 1896 skrev Gaardejer Peder A. Pedersen fra »Poppelly« under for første Gang, han har saaledes i over 50 Aar været med til at bestemme over Gadejordens Indtægter. I 1898 kommer I. P. Olsen, Maanebjerggaard, med for første Gang. Niels Hougaard har forlængst afløst Faderen Christen Hougaard, og hans Navn glider ud og Sønnen Rasmus Hougaard træder i Stedet. Ogsaa det Navn er forsvunden, saa fjerde Generation er nu blandt Bymændene. Der var ganske naturligt, at 100 Aars Jubilæet blev fejret i den Gaard, hvor Protokollen blev underskrevet første Gang. Bymændene samledes derfor hos Georg Hougaard den 4. Juni 1947.

I 1901 fik Iver Jensen, der ejede et lille Hus i Byen, Lov til at kaste en Brønd paa den op til hans lille Have stødende Gadejord. Gang paa Gang overlader man Sygekassen den aarlige Lejeindtægt eller Beløbene blev givet til Mennesker, der



Sognemænd fra Hornstrup. Fotografi fra 1947.
Staaende fra venstre: Lærer P. J. Petersen, Husmand Julius Nielsen, Gdr. Aage Jensen, Gdr. Ankjær Knudsen,
Forp. Georg Hougaard, Husejer og Væver Peter Valdemar.
Siddende fra venstre: Gdr. Kristian Jørgensen, Gdr. Peder A. Pedersen, Gdr. Fru Marie Hougaard,
Gdr. Fru Kaæn Olsen, Gdr. Laurits Olesen.



Mindesten.

Niels Ribergaard Jensen fot.

gaard overtager Hvervet. I hendes Fogedtid bestemmes det,¹⁹⁾ at der skal indhugges Indskription paa den Mindesten, der blev rejst i et lille Anlæg for Freden 5. Maj 1945. Paa den læser vi nu Grundtvigs forklarende Ord:

Immer det dages dog paa ny
Hvor Hjerterne Morgen vente.

Folkeløn og Folkeføde i Aarene efter Reformtiden.

Folkelønningerne var ikke store efter vore Forhold²⁰⁾, de bestod i Regelen af nogle Penge og lidt Naturalier. En Karls fulde Løn var 20—24 Rigsdaler og en Piges 12—14 Rigsdaler om Aaret; men for det meste betingede Folkene sig, at Husbonden gav dem noget vist af Vadmel, Lærred og Uld og saa noget mindre i Penge. Paa Horsenseggen giver Bonden sin

paa Grund af Sygdom var kommen i økonomiske Vanskeligheder, alt sammen Udtryk for Fællesskabsfølelsen i det lille Bysamfund.

Ved Salg af forskellige Jordstykker vokser Formuen, og Byændene paatager sig større Opgaver. — Den kønne Kirkesti, der snor sig fra Hornstrup gennem Grejsdalsslugten op over Markerne til Kirken paa Bakkens Top, omlægges. I 1944 vælges for første Gang en kvindelig Wiedefoged, idet Fru Karen Olsen fra Maanebjerg-

Karl 14—16 Rdl. i Penge samt 14 Al. Lærred, 8 Al. Vadmel og 1—2 Pd. Uld til Strømper. En Daglejer fik med Kosten om Sommeren 1 Mark, i Høstens Tid 24 Sk., om Vinteren 6—8 Sk. daglig. Daglejere er ikke til at faa, uden at de faar Kosten paa Arbejdsstedet.

I Vejleegnen er Lønningerne omtrent som nævnt ved Horsens. En Pige faar dog her kun 8 Rdl. samt 3 Al. Hørlærred, 6 Al. Blaarlærred og Uld til et Par Strømper. En Dreng paa 16 Aar faar der samme Løn som en Pige.

Hvis en Bonde ved sin Gaard har en Lejestue, d. v. s. et usselt Hus paa 3—4 Fag, faar han deri let en ung Indsiddersfamilie, der maa betale aarlig 4—5 Rdl. i Leje og desuden gøre Arbejde i Hø- og Kornhøsten som en trælunden Svend, samt finde sig i at tage sin Kone med sig. Ofte, hvor Bonden har Magten, ved han at bruge den overfor sine undergivne, saaledes som Herremanden har gjort det over for ham i tidligere Tid. —

I Egnen mellem Kolding og Fredericia hersker der større Kultur i Bondestanden; de er mere velhavende, og de giver større Løn til Tyendet, hvorfor mange Karle og Piger søger til disse Egne. Bønderne imellem de nævnte to Byer er for det meste Selvejere. De bor i smukke, velholdte store Gaarde. De har ikke blot gode Heste, men ogsaa Messingtøj, holstenske Vogne, enkelte med Kalesche paa. De sender deres Døtre til Købstæderne for at lære at sy og andre Netheder, holder Dansemester til dem om Vinteren, giver smaa Baller og opvarter med Vin, Kaffe og The, klæder sig i Fabriksvarer, forstaar at skrive og læse o. s. v. Bønderne kender her med andre Ord et forfinet Livs Behageligheder.

Den formuende Gaardmands Sønner og Døtre tjener ikke. Sønnerne bliver hjemme paa Gaarden, indtil de ved et godt Giftermaal selv faar en Gaard. Kan Faderen give sine Døtre en Medgift fra 600—1000 Rdl., er der den største Udsigt til, at de kan blive gift med en Gaardmand af samme Klasse.

Med Hensyn til Tyendets *Logi* maa det siges — efter vore Begreber — at have været meget tarveligt. Karlene var i de fleste Tilfælde anbragt ude ved Siden af Kostalden. Væggene

drev af Væde. Den brede, faste Seng var beregnet til 3; den var fyldt med Halm, der til sidst var skaaren til Hakkelse af Mus og Rotter. Pigerne havde i Regelen intet Værelse, men en Alkove ude i Køkkenet. I Vestjylland, hvor de sædelige Forhold var yderst gode, fandtes adskillige Steder baade Karle- og Pigealkove i samme Rum.

— — —
Om *Folkeføden* har vi en Optegnelse fra Hedensted fra 1812, og som man spiste der i Egnen, saaledes maa vi antage, at Folkeføden har været ikke alene her i Sognet, men i betydelige Dele af Østkysten.

Sognepræsten, Gottlieb Feiermann, skriver:²¹⁾ »Her i Egnen spiser Tjenestefolkene det hele Aar igennem 5 Maaltider daglig. Det første om Morgenen tidlig. Det andet hen paa Formiddagen. Det tredie til Middag. Det fjerde hen paa Eftermiddagen, og det femte om Aftenen kort før Sengetid. Mellem-maderne bestaar alene af Smørrebrød, til de øvrige Maaltider hører varm Mad.

I Almindelighed bestaar Middagsmaden af tvende Retter varm Mad. 1. Ret er Søbemad, navnlig sød Boghvedegrød eller Boghvedegryn i Vælling. Grøden dyppes om Sommeren i sur Mælk og om Vinteren i sød Mælk, i Mangel af Mælk da i godt Øl. Da Tyendet er meget for Mælkemad, tillaves det for dem paa forskellig Maade, især om Sommeren. Snart faar de opsat Surmælk med Fløde og med revet Brød og Sukker paa, snart Kærnemælks Vælling, snart kogt sød Mælk med Melboller i af samme Slags, som bruges til Kødsuppe; en Gang imellem faar de Ostevalle, eller som den her kaldes Knopvalle, hvortil der spises Smørrebrød. Dog gives der om Sommeren til Forandring en Gang om Ugen Søbekaal, Kødsuppe eller Ærter.

Hele Vinteren igennem er Søbekaal to Gange om Ugen næsten en fastsat Formad, som koges paa en Gang til begge Dagene. Med denne Ret afveksler Vælling, Grød, Kødsuppe, kogt paa saltet Oksekød, dygtig fuld af Kartoffler, Haverødder, men især af Melboller, lavet af Grubbemel, æltet i Smør og Mælk. Undertiden gives og Folkene til Afveksling en Vinsuppe, hvis fornemste Ingredienser er Grubbegryn, Vineddike og

Sirup. I Efteraarsslagtetiden serveres der meget med sort Suppe. Den koges paa de ringeste Stykker Oksekød; naar den er godt kogt, hældes en Sjettedel Okseblod tilligemed en god Del Eddike samt en Portion ituskaarne Æbler deri. Der laves til flere Maaltider paa een Gang. Den anden Ret af Middagsmaaltidet bestaar enten af stegt Flæsk eller stegt Medisterpølse, naar den første Ret har været Mælkemad eller Mel-pandekager. Denne Tjenestefolkenes kæreste Eftermad til-egnes i store Maader, især om den er tillavet af Raamælk.

Til Forandring spises saltet Aal, kogt og derpaa ristede, eller ogsaa i Slagtetiden stegt Kallun. Til Vinsuppen spises Sursteg med brun Sauce eller Bergenfisk, der dyppes i smeltet Smør. Kaal koges atter paa røget Flæsk samt paa lidt røget eller saltet Gaas tilligemed røget Lammekød.

Eftermiddagsmelmaden bestaar baade Vinter og Sommer af Smørrebrød med Ost eller Kød, oftest Ost.

Nadveren, der spises lige før Sengetid, bestaar sædvanligst af Boghvedegrød kogt i Mælk med et Kar Mælk til at dyppe den i. Om Efteraaret og noget hen paa Vinteren bruges i Ste-det for Grød, Kartofler, som dyppes i en af Mælk, Smør tillavet Sauce med Persille i. Bønderne begynder nu her i Egnen at faa Smag paa Kartoffelen, som for faa Aar siden ingen skøt-tede om.

Til Davren bruges den levnedede Grød fra forrige Aftens Nadver. Den skæres i Stykker og koges i sød Mælk. Efter-maden er Smørrebrød, i Slagtetiden Blodpølser skaarne i Skiver, som dyppes i Fedt. Naar Blodpølsen er spist, kommer der Finker paa Bordet.

Formiddagsmellemmaden spises hos Bønderne baade Som-mer og Vinter, den bestaar af Smørrebrød med Mælk til.«

Tyendets Testeringer og Skudsmaal.

Det gode Tyende blev almindeligvis i længere Tid i deres Pladser; men nogen Omflytning var der altid. Det var Præster-nes Sag — hver i sit Sogn — at føre Af- og Tilgangslisterne. Flyttetallene var her i Sognet i Femaaret 1834: 116. 1835: 189. 1836: 168. 1837: 169 og i 1838: 184.

Ved kgl. Forordning af 19. Febr. 1701 hedder det: »Ingen Præst i Danmark maa meddele nogen Mands eller Qvindeperson, som har været til Alters, noget Skudsmaal med mindre Personens rette Husbond først — under sin Haand og Segl — har meddelt den samme sin Afsked.« Naar Afsked var modtaget, gik Tyendet til Præsten og fik paa stempet Papir Testeringer.

Jeg hidsætter enkelte af disse Testeringspapirer:

1. *Mette Marie Christians Datter.*

Pigen Mette Marie Christiansdatter barnefødt her i Hedensted har med sine Forældres (Samtykke) Villie taget Tjeneste hos Jens Olesen i Daugaard, og er af mig antaget til Confirmation og Herrens Bord, var sidste Gang her i Hedensted Menighed en Giest ved den hellige Nadvere den 20' Søndag efter Trn. f. A. har for det øvrige forholdt sig dydig og anstændig, testes.

Hedensted Præstegaard den 23 April 1789. *H. Foss.*

Nuværende Enke Mette Marie Christiansdatter, som har boet i Daugaard Sogn og været i Ægteskab med Væver Søren Knudsen, har i al den Tid, jeg har kendt hende, været i Levned og Omgang mod dem, som hun har været hos, saavel i hendes Ægteskab, som i hendes Enkestand, et redeligt, kristeligt og stræbsomt Menneske; hun communicerede sidste Gang i Daugaard Kirke ved Mortens Dags Tider f. A. testes.

Ørum Præstegaard d. 4 Febr. 1798. *Laulund.*

Nærværende Enke Mette Marie Christians Datter var ved afvigte Paasketider en Giæst ved Herrens Bord her i Menigheden, hvor hun anstændigen har opholdt sig, testes.

Hedensted den 28 Oktbr. 1798. *Andr. Kirchhoff.*

Med et godt Vidnesbyrd forlader ovennævnte Enke Mette Marie Christens Datter denne Menighed.

Hun comunicerede i Stouby Kirke den 6 Novbr. f. A.

Gammelby Præstegaard d. 7 Januar 1800.

Laurits Momme.

Ovenmeldte Enke Communicerede sidste Gang i Daugaard Kirke ved næstafvigte Paasketid, hendes Liv og Levnet har været ulasteligt iblandt os; hun bliver staaende i mit Mandtal til Aarets Udgang.

Ørum Præstegaard d. 3 Septbr. 1803.

Laulund.

Bemeldte Enke Mette Marie Christiansdatter, der i en lang Række af Aar har boet her i Hedensted og som en stræbsom Kone ernæret sig selv ved Vævning, forlader nu Sognet og tager til en Familie i Bredballe for her i sin Sygdoms og Alderdoms Dage at finde Pleie. Hun communicerede for sidste Gang her igaar hjemme paa sit Sygeleje.

Hedensted Præstegaard d. 21 Febr. 1837. *P. Baumann.*

Forevist.

Vejle, d. 28 Oktbr. 1837.

Lerche Jørgensen.

Mette Marie Christiansdatter opholdt sig i mange Aar hos Morten Jensen i Mortensminde, hvor hun døde i 1854, nær 88 Aar gl.

2. Morten Jensens.

Foreviseren heraf Morten Jensen er født i Assendrup den 26 Maj 1802, vaccineret af Havemann i 1810, confirmeret her i Engom ved Paaske i 1817 med Vidnesbyrd om gode Kundskaber. Han har siden stedse tjent her i Engom Sogn, som han nu forlader med et godt Skudsmaal om sin Vandel, han var her sidste Gang ved Herrens Bord en Gjest den 19' Sønd. eft. Trin. d. A.

Engom Præstegaard d. 28 Octbr. 1827.

D. Friedenreich.

Ovenmeldte Karl, som sidste Aar har tient paa Sneede Mølle upaaklagelig, var sidste Søndag her til Alters.

Østersneede den 11 Novbr. 1828. *G. Schmidt Schønau.*

Forbemeldte Morten Jensen, der har været til Alters i dette Efteraar, og om hvis Forhold intet ufordelagtigt er mig bekendt, forlader nu Engom Sogn for at tage Tieneste i Sneede Mølle.

Engom Præstegaard d. 31 Octbr. 1829. *D. Friedenreich.*

Forevist d. 3 Novbr. 1829.

Ovenmeldte Morten Jensen, som 1 Aar har tjent her i Møllen og om hvis Forhold jeg intet ved uden godt, var i Gaar her til Alters.

Øster Sneede d. 1 Novbr. 1830. *G. Schmidt Schønau.*

Forevist d. 20 Nover. 1830.

D. Friedenreich.

Ovennævnte Morten Jensen, der har tjent her i Sognet i 2 Aar og ført et anstændigt Levnet, var her til Alters i Efteraaret 1832.

Han blev her ægteviet med Pigen Mette Lene Simons Datter d. 21 October 1832; og han agter at flytte til Bredballe.

Engom Præstegaard d. 3. Januar 1833. *D. Friedenreich.*

Forevist. Vejle d. 24 Januar 1833. *H. Krarup.*

3. *Jeppe Thomsens.*

Foreviseren Jeppe Thomsen er Søn af Gaardmand Thomas Jepsen og Hustru Mette Larsdatter i Bredballe; han er døbt d. 25de November 1810, konfirmeret 1825 med Karakter for Kundskab: Godt og for Forhold God. Derefter antaget til Herrens Bord. Han har siden i Hornstrup Sogn deltaget i den hellige Nadvere, hvor han sidste Gang var Gæst i Hornstrup Kirke d. 28 Octbr. sidstafvigte. Han er vaccineret af Kirurgus Evers i Vejle 13 Juli 1821.

Om hans Forhold vides Intet uden Godt. Herren være med ham paa alle hans Veje.

Vejle d. 30 Octob. 1824.

H. Krarup.

Jeppe Thomsen har tjent mig i 3 Aar fra 1ste November 1827 til Dato. I denne sin Tjeneste har han opført sig som en skikkelig tro Karl, hvorfor jeg ham med Sandhed berømmer.

Hedensted d. 1ste Novbr. 1830.

Jacob Jensen.

Forbenævnte Jep Thomsen, der har tjent til sin Husbonds Tilfredshed i 3 Aar, deltog i denne Tid i Kirkens Goder, og communicerede sidste Gang i Hedensted i Gaar 21' Sønd. i Trinitatis.

Hedensted Præstegaard d. 1 Novbr. 1830. *P. Sørensen.*

Forevist i Vejle 6 Novbr. 1830.

H. Krarup.

Ovennævnte Jeppe Thomsen har tjent mig 1 Aar fra 1ste Novbr. 1831 til 1 Novbr. 1832 og i den Tid opført sig til min fuldkomne Tilfredshed.

Bredballe d. 1 Novbr. 1832.

Anders Rasmussen.

Bemeldte Jeppe Thomsen har tjent mig i 5 Aar som en tro Tjener og har opført sig som en skikkelig og tro Karl i alle Maader, som jeg med Sandhed vil bekræfte.

Haurebierre Gaard d. 1ste Novbr. 1837. *Peder Pedersen.*

Ovenmeldte Jeppe Thomsen communicerede i Hornstrup Kirke d. 22de i for. Maaned og viste her stedse et rosværdigt Forhold.

Vejle d. 1ste Novbr. 1837.

Lerche Jørgensen.

Forevist ved Ankomsten til Skibet Sogn. *J. Laurbjerg.*

Ovennævnte Jeppe Thomsen har tjent mig i 1½ Aar, og han har i denne sin Tjeneste opført sig saaledes, at jeg i enhver Henseende maa give ham det Vidnesbyrd, at han har været en flittig, skikkelig og tro Tjener, hvorfor jeg paa det bedste vil anbefale ham for Fremtiden.

Nørre Vilstrup d. 30 April 1839. *Jeppe Thomsen.*

Foreviseren, som afvigte Efteraar var til Alters i Skibet Kirke, flytter nu til Vejle, og her er ført til Afgang. Om hans Forhold er mig intet bekendt uden godt.

Balle d. 30. April 1839. *J. Laurberg.*

Jeppe Thomsen har tjent mig i 4 Aar og i denne Tid vist en sjælden Troskab og Omsorg for alt ham betroede, ligesom en udmærket Flid og Hengivenhed for mig og mine, som jeg taknemligen paaskønner, hvorfor mine bedste Ønsker følger ham om hans Fremtids Lykke og ald Held.

Vejle d. 1 Mai 1843. *Lerche Jørgensen.*

— — —
Egnens kloge Mand.

Søren Kristensen, kaldet »Søren Væver«, paa Lysholt Mark var i sin Tid Sognets kloge Mand. Han var Specialist i Helbredelse af buldne Fingre; han kunde dog ogsaa helbrede Frisnit, hvortil han brugte Pinde af Elletræ; disse Pinde blev skaaret i Skoven St. Hans Nat ved Midnatstid. Om det saa var Afkog af disse Pinde, han brugte, eller hvordan han benyttede Pindene, vides nu ikke. Øksen eller Kniven, som vedkommende havde bibragt sig Flængen eller Saaret med, skulde medbringes ved Konsultationen.

Hans Datter »Maren Vævers« flyttede her fra Sognet og bosatte sig paa Bredal Mark, hvor hun fortsatte sin Faders Virksomhed til helt op i den nyere Tid. Hun døde for faa Aar siden i Hospitalet i Engom.

AARETS FESTER

Julen formede sig som Aarets største Højtid. Længe i Forvejen var Forberedelserne begyndt med Slagtning, Bagning og Brygning, og hele Huset blev rengjort. Udendørs blev Sagerne ogsaa bragt i Orden. Alle Markredskaber blev bragt i Hus. Det maatte ikke hænde, at Jerusalems Skomager kom til en Plov staaende i Marken og satte sig til Hvile paa den; thi et saadant Hvil vilde bringe Misvækst i det kommende Aar.

Efter at Klokkeringning og Kimen om Eftermiddagen havde mindet alle om, at nu var Julen — den store Højtid — inde, som alle glædede sig til, saa samledes Husstanden ved Aftenens Frembrud i den lune Stue. Alle Husdyrene var dog først betænkt med et godt og rigeligt Foder.

Nu var Julen inde; det saa man straks; thi der var fint Brød paa Bordet, og der var velfyldt Saltmadsfad.

Efter Mellemmaden havde Husmoderen og hendes Pige travlt med Julenadveren, der her i Sognet almindeligvis bestod i Oksekødsuppe med forskellige Boller, Kødboller, Melboller og trinde Boller. Suppekødet serveredes med Peberrodsovs. Efter Kødretten kom dejlig Sødgrød med rigeligt Smør og med sødet Øl at dyppe Grøden i. Nadveren sluttede med Æbleskiver.

Efter Aftensmaaltidet blev der næsten alle Steder sunget et Par Julesalmer, enkelte Steder blev Juleevangeliet læst, andre Steder blev der efter Salmerne bedt en Bøn.

Siden hen paa Aftenen kom Kortene frem, og et Fad med Pebernødder kom paa Bordet; og nu gjaldt det for hver enkelt om at vinde saa mange Nødder som vel muligt, saa der hos hver kunde være en Beholdning til de kommende Dage. Juledag var Kirkegangsday, og med den Dag var Julegildernes Tid

inde. Vore Landsbyer med deres Gildeslag dannede hver for sig et stort Hele; saaledes var det ogsaa her i Sognet i Hornstrup som i Bredballe.

Disse Gilders Tilbud af Mad og Drikke var altid rigeligt. Ved Ankomsten blev der hos os altid budt paa skaaret Smørrebrød med rigeligt Paalæg med Brændevin og Øl; og da Kaffen omkring Aarhundredskiftet lidt efter lidt blev mere almindelig, blev der opvartet med Kaffe. Da Spaniolerne og Fransk-mændene var her i Landet, havde de lært Bønderne at komme en Dram i den sidste Kop Kaffe. Bønderne syntes, at det var en god Lærdom, for den Dram gav Kaffen en fin Smag. Kaffe-punchenes Tid var inde. Gildestimerne gik nu med Samtaler og med Kortspil: Brus, Schauskop, Sorteper og undtagelsesvis Trekort eller Firkort om Penge. Til det solide Aftensmaaltid hørte: Kogt Flæsk og Medister med Sennep og stuvet Hvidkaal med Sukker og Kanel — maaske serveredes Grønlangkaal; og var det lidt finere, kunde der bydes paa Ribbensteg, Høne- eller Andesteg. Ovenpaa fik Mændene Brændevin og Kvinderne Mjød lavet af Honning. Efter Aftensmaaltidet spillede de ældre Kort om Pebernødder, mens de unge legede Pantelege eller Blindebuk. Imod Gildets Afslutning opvartedes med Kaffe og forskellige Kager, og Mændene fik en lille sort. Der blev ved disse Julegilder drukket en Del Brændevin; men det var meget sjældent, at der blev nydt for meget. Julen var en stille Tid, og den maatte nødig misbruges ved Drikkeri.

Juleaften maatte Dug og Lys ikke tages af Bordet. Syede man i Julen, fik man bulne Fingre. Der maatte ikke gerne hænge Vasketøj ude, thi da kunde det ske, at der skulde klædes Lig til Fastelavn. Spinderokken maatte ikke bruges i Jule-tiden. Blev Rokken brugt, fik Gæssene Navleunger. —

Nytaar kom. Nytaarsaften rummede de mange Minder — lyse eller mørke — fra Aaret, der randt; og den rummede Uvisheden om Fremtiden i det nye Aar. Alle Hjemmene hød igen i den Aften paa et solidt Festmaaltid; men der var saa mange, der ikke havde rigtig Ro til at nyde dette Maaltid, især de unge. Nytaar blev altid fejret af Ungdommen paa en lystig Maade. Saa snart Nytaarsnadveren var spist, skyndte Børnene

og de unge sig ud til Nytaarsløjerne til Skydning almindeligvis med gamle forrustede Bøsser og Pistoler. Mange ældre tog Del i Løjerne. Det var saa morsomt, om man kunde liste sig ind til Naboen og i Stilhed fjerne Kaffekedelen, et Fad Æbleskiver, de hjemmestøbte Lys fra Lysekassen eller om muligt en Dyne eller andet Sengetøj.

Der blev skudt for alle Gaarde og Huse, og de skydende maatte ind, hvor de blev beværtede med Æbleskiver, Kager og Brændevin; det medførte, at Løjerne kunde blive noget voldsomme ud paa Natten.

Nytaarsmorgen var det en gammel Skik, at hvert Kreatur stiltiende fik en Haandfuld af den Aske, som Julenadveren var kogt ved. Naar dette blev iagttaget, mistede man ingen Kreaturer det Aar.

Her i Bredballe hed det: »Du maa ikke se Nytaarsny under Tagskægget, for saa bliver du luset; gaa udenfor og se den ny Maane.« Her lod man Nytaarsnyet falde i en tilfældig opslaaet Salmebog, saa kunde man deri læse sin egen Skæbne i det ny Aar, om Opslaget gav en Bryllupssalme eller Begravelsessalme.

Helligtrekongers Aften var en halvhellig Aften, hvori der blev sunget en eller flere Salmer. Ved Lysestøbningsen i det gamle Aar var der støbt et tregrenet Lys — et Helligtrekonger Lys. Det blev tændt og lyste for Familien i den Aften. Det var en spændende Aften for de unge Piger; thi i denne Aften kunde de faa vide, hvem de skulde giftes med. Naar de gik i Seng, skulde de lægge et Spejl under Hovedpuden og derefter bede til de tre hellige Konger:

Hellige Konger tre, lad nu i Nat mig se,
hvis Seng jeg skal rede, hvis Dug jeg skal brede,
hvis Navn med Ære jeg skal bære!

I Midnatstimen skulde de tage Spejlet op og deri se deres Brudgom.

I *Fastelavn* blev Katten slaet af Tønden baade af Børn og af ældre. Det hændte, at Ungdommen samledes til Fastelavnsridning, hvori Deltagerne var majet ud paa fineste Maade og red fra Gaard til Gaard, hvor de blev beværtet med Æbleskiver,

Kager og Brændevin. Fastelavnsridtet endte gerne med Spising og Dans i en af Bøndernes Storstuer.

Paasken var en alvorlig Fest; mange gik til Alters Skærtorsdag. Ellers var Altergangen her i Sognet regelmæssig om Foraaret og om Efteraaret. Den gamle Skik krævede, at man skulde gaa fastende til Alters — det var vel en Levning fra den katolske Tid; var man noget nær Nabo til Kirken, var det forstaaeligt, men Kirken laa en lille Mil fra Bredballe By og Strand; det gjorde det besværligt at følge den gamle Skik med Faste paa Altergangssøndagens Morgen. Alle de ældre var dog tro imod Skikken. Uden Morgenmad gik de Turen til Hornstrup Kirke, hvor det ofte hændte, at Præsten blev lang i sin Prædiken, og at Altergæsterne var mange, saa det blev hen paa Eftermiddagen, før de igen naaede til deres Hjem, hvor det var almindeligt, at de holdt sig i Ro den Dag.

Pinsen var en stille Fest.

Valborg Aften og igen *St. Hansaften* brændte Ungdommen Blus og legede.

Høstgildet var Eftersommerens største Fest. Den blev holdt i alle Gaarde, hvor der var Tyende, som altid regnede med at blive trakteret med visse festlige Maaltider mindst tre om Aaret: Juleaften, Nytaarsaften og ved Høstgildet. Enhver omhyggelig Husmoder gjorde sig al mulig Flid for at beværte sine Tjenestefolk med deres Livretter ved disse Fester. Vi har bevaret Menuen fra Høstgilder i vort Nabosogn; da det er tænkeligt, at vi her i Sognet har stræbt efter at følge den efter bedste Evne, skal jeg nævne den, der foruden Drikkevarer byder paa fem Retter Mad: 1. Ret: Okse- eller Lammekød-suppe, den skulde helst være saa fed som mulig, jævnet med Mel og reven Ost med rigelige Haveurter og Rødder, desuden smage af Allehaande og flere Krydderier. I Suppen skulde være rigeligt med Melboller, hvis Trediedel skulde bestaa af reven Ost. 2. Ret: Sød Boghvedegrød, der helst skulde flyde i Smør til Dypelse, dertil gammelt Øl sødet med Sukker. 3. Ret: Kødret, som Suppen var kogt paa, med Kartofler og Peberrod-sovs. 4. Ret: Klipfisk med smeltet Smør. 5. Ret: Æbleskiver. Sommertiden krævede Drikkevarer. De var til Stede. Festens

Deltagere kunde efter Behag tage til sig af de fremsatte Sager, saavel før som imellem hver Ret. Der var Brændevin, der blev drukket i Fællesglas, der var godt gammelt Øl i Kovsen, der gik fra Mund til Mund, og der var Mjød fremsat til Kvinderne. Spisesedlens Bevarer tilføjer: »Man behøvede slet ikke at nøde Gæsterne. De stopper i sig lige til Halsen og er ildrøde i Hovedet af Mad og Drikke. Efter Festbordet gør de sig et Ærinde ud til et Par Hushjørner, hvor indeblevet Luft o. s. v.

Et Par Timer efter Maaltidet opvartes paa sine Steder med Kaffe, der forøvrigt endnu (Aar 1800) er en sjælden Drik iblandt Bønderne og nydes kun til Højtiderne og til større Gilder.«

I mindre Gaarde kunde — heldigvis — mindre Mad og Drikke gøre et godt Gilde.

LIVETS FESTER

Fra Oldkirkens Dage var der for de fleste Mennesker tre kirkelige Festdage: *Bryllup, Barnedaab og Begravelse.*

Naar Ægtefæller skulde vælges for Livet, var det nødvendigt at gaa paa Kærlighedsveje; men det var ikke altid, at en bestemmende Kærlighed var til Stede. I saare mange Tilfælde blev der taget Hensyn til Stillinger i Livet og tilbudte gode Kaar. Saadan var det ned igennem Tiderne, og saadan er det vel endnu. Ofte vilde Forældrene raade i Kærlighedsager. Der var maaske en ung Datter, der blev nødt ind i en Gaard, hvor der var en gammel Ungkarl i gode Kaar. Det hændte, at en saadan ældre Gaardmand døde, og den unge Enke stod ene tilbage. Det rygtedes. Bejlerne kom, og Enken var snart igen i Ægteskabets Havn. Det synes blot at være Forretning med kun ringe Kærlighed i Tilgift.

Naar Parterne var enige, kom Trolovelsesdagen, hvor de med to Forlovere — hæderlige og retsindige Mænd — gik til Præsten, og Trolovelsen blev offentlig. I Sognets ældste Kirkebog har vi en meget lang Række af *Forloverattester*. De er alle forskellige i Formen:

»Anno 1755 29 Januarij blev Deignen Andreas Sindberg af Hornstrup troloftet med Sophie Hedevig af Grundet. Da de tilforn have fremstillet 2de Dannemænd, nemlig: Knud Nielsen i Beriderhuset og Niels Ollufsen Skytten fra Grundet for sig, at de paa begge Sider er frie for Egteskabsløfte, som det kunde være til Hinder, de til Stadfæstelse har underskreven.

Grundet ut supra

Knud Nielsen.

Niels Ollufsen.

Anno 1756 d. 3 Decbr. blef Laurits Povlsen troloftet med Bodil Rasmusdatter, begge af Bredballe, som ved denne Forlovelse fremstilledes tvende Dannemænd, undertegnede, at de

vare frie for Egteskabsløfter, som det kunde være til Hinder, bliver herved med vore Hænders Underskrift stadfæstet.

Datum ut supra

Laust Sørensen.
Bredballe.

Christen Christensen.
Harbohus.

Anno 1764 d. 11 Febr. blef Anders Nielsen geworben Soldat ved det Falsterske Regiment ved Major Trappovs Compagnie trolovet med Zidsel Hansdatter af Bredballe Fiskerhuse, og lover vi underskrevne, at de er frie for andet Ægteskab.

Søren Knudsen.
Bredballe.

Steen Hansen.
Fiskerhusene.«

Trolovelsesdagen fejredes gerne med en lille Familiefest; og fra den Dag var der mange unge Par, der flyttede sammen i deres Hjem. — Bryllupsdagen kom noget senere.

Et *Bondebryllup* i Fortiden blev altid imødeset med stor Glæde og Forventning, ikke alene af Brudeparret, men ogsaa af den nærmeste Slægt og paagældende Gaards Gildeslag.

Naar Bryllupsdagen var bestemt, maatte Bydemanden ud en halv Snes Dage før for at byde ind til Gildet. Han var da i sin bedste Helligdagspynt, og dertil hørte hans høje Hat, hvori »æ Byrems« laa gemt; i hans langskødede Frakke stak Piben frem af den ene Baglomme, og i den anden var hans rødternede Lommeklæde at se. Bydemanden var altid en rolig og veltalende Mand. Var han ude for at byde til Gilde, blev der holdt Øje med ham og hans Komme, for at hele Familien kunde være samlet og overvære den højtidelige Indbydelse. Egnens og Sognets Byderemse er bevaret:

»A håer en flitte Helsen å brinng jer fræ N. N. å hans Kuen å fræ dje Dætte, Mari å hind Forlovede, å be jer væær så gue å kom te Brollupsgilld o Frede ott Daww — møød i dje Hjem Kl. 10 om Formedden te en Bed Frokost — å så følle mej te æ Kjerk å øwwervæær en kretele Bruudviels, å die atte igjen følle mej hjem å fo et Målti Mad helde tow, å desforuden op-holld å moor jer mæ æ Fåsamling en Stoonds Ti helde flie atte Behag, å så kom igjen Lourda Medde te dje Meddesmålti.

Di lowwe da å gjør Gjengjæld næe de fålanges — helst i

gledele Tefælde. Må a meddjeel dem, te I er a den Venlehjed å vil møød?»

Familien takkede for Indbydelsen, og Bydemanden fik sin Skænk. Det blev rigtignok til mange, som Turen skred frem; men den gamle Skik maatte ikke brydes. Han gik værdig videre, vel vidende, at paa det sidste Bydested maatte han ikke modtage nogen Skænk.

Naar Indbydelsen var modtaget, blev der meget at tænke paa og forberede. Mandens sølvbeslagne Pibe og Metalknapperne i hans Vest og Knæbenklæder maatte pudses. Konen og Pigerne maatte overveje, om Gildeskjolen var i Orden, om Hovedtøj, Kapper og Hovedklæde var brugelige. Der maatte tænkes paa, hvad der skulde gives i »Sendels« af Smør, Æg eller Fjerkræ, og hvad der skulde gives i Brudeskænk, for der vilde man nødig staa tilbage. Manden maatte tænke paa Heste, Seletøj og Stadsvogn, alt skulde være i Orden.

I Gildesgaarden var der travle Forberedelser. Lys skulde støbes, Korn sendes til Mølle til den store Bagning, nyt Øl skulde brygges. Der skulde slagtes et ungt Kreatur, en Fedekalv eller maaske et Lam og Fjerkræ; det var saa rart, om man kunde klare sig med Gaardens egne Frembringelser, thi der var sjældent ret mange rede Penge. Her hjalp det meget, at alle de indbudte i Gildeslaget bragte »Sendels«; det kunde være en Snes Æg, et Par Høns eller en And; det kunde om fornødent ogsaa være Mælk og Fløde. Fjerkræet blev undertiden leveret uslagt i Gildesgaarden.

Det var altid Storpigen eller Hjemmets ældste Datter, der skulde gaa med »æ Sendels«. De blev da ofte hedt ind af den vordende Brud for at se hendes Brudestads og Udstyr. Ved Afskeden fik de Tak for alt, hvad de var kommet med, og hver fik et nybagt Hvedebrød med sig hjem.

Paa Gildesdagen mødte de indbudte til den fastsatte Tid. Gæsterne bændedes ved Frokostbordet, hvor der blev budt kogt Flæsk med stuvet Hvidkaal samt Klipfisk med Smørsovs, Brændevin og Øl.

Efter Frokosten steg man til Vogns for i Følge at drage til Kirke og overvære den kirkelige Brudevielse. Bruden kørte i

den første Vogn, i den næste var Brudepigerne efterfulgt af Brudgom, Brudemænd og Brudekoner, derefter kom den nærmeste Familie og endelig det øvrige Følge.

Fra Kirken kørte Brudeparret sammen i den forreste Vogn, derefter Brudekoner og Brudemænd, dernæst Brudepigerne og alle de øvrige. Gildeslagets unge Karle deltog som Forridere 6, 8, 10 eller flere i Antal. Her var det rart at være forsynet med en god Hest og dette, at Rytteren forstod at bruge Hesten. Forriderne var de sidste, der forlod Gildesgaarden. Før Ud-kørselen tog de Opstilling i to Rækker, som Vogntoget passerede igennem. Naar den sidste Vogn var forbi, startede Rytterne for først at naa til Kirken, hvor de to Opstilling som hjemme i Gaarden.

Under Hjemturen viste Forriderne Brudeparret og Brudefølget de samme Æresbevisninger. De maatte naa at komme først til Gildesgaarden og faa stillet op i Rækker til Vogntoget kom. Det var altid hurtigt Ridt. Faldt en Forrider af Hesten, glemte han det aldrig, og Brudefølget meget sent. Det var, som slikt et Uheld paavirkede mange af Bryllupsgæsterne, og det lød stille: »Hvad har det, der nu er sket, at betyde for Brudeparret? Er det maaske et Varsel om noget ondt i deres Samlivsdag?« —

I Maj 1841 var der Bryllup i Morten Hansens Gaard i Bredballe. Den laa inde i Mølgaards Mark ret Syd for Transformortartaarnet. Indkørselen bøjede brat ind fra Byvejen, og i det Sving faldt en Forrider af. Den lille Hændelse blev mig fortalt næsten 100 Aar efter. Fortællerinden var bleven det fortalt i sit Hjem.

I Gildesgaarden blev Brudeskaren modtaget med Musik. Gæsterne blev budt en Skænk til Velkomst, og derefter gik Følget til Bords; her havde Skafferen altid en vanskelig Op-gave. Her maatte tages Hensyn først og fremmest til de nærmest paarørende, til Rang og Stand. Gæsterne viste altid en vis Tilbageholdenhed; de var klar til Spisningen, men man indtog meget nødig en Plads ved det veldækkede Bord, som en anden kunde være nærmere til.

Menuen var: 1. Ret: Suppe med Melboller, Kødholder og

Brødboller. 2. Ret: Steg med Kartofler og Sovs. 3. Ret: Søsterkage og Butterdejskage. Drikkevarerne var: Brændevin, Mjød og Øl. Disse Drikke blev alle nydt af Fællesbægre og Krus, som gik meget flittigt rundt. Brændevinsbægeret gik fra Mand til Mand, Mjødbægeret gik fra Kvinde til Kvinde, mens Ølkruset tømtes efter Behag.

Under Spisningen gik et Par Tallerkener rundt; der gik først en Tallerken, hvorpaa der efter Opfordring kunde lægges en Gave til Sognets fattige, men her var Offerviljen næsten altid saare ringe.

Derefter gik en anden Tallerken rundt, hvorpaa man opfordredes til at give et Bidrag til Spillemændene; det gik bedre. Fstedeltagerne regnede her med, at de nok senere ved Dansen fik Vederlag for deres Skillinger paa Tallerkenen.

Naar alle var velforsynede, gik man fra Borde og takkede Vært og Værtinde, Skaffer og Kogekone for den gode Mad. Derefter saa Mændene sig omkring i Stald og Lade, drøftede med hinanden forskellige Spørgsmaal, der laa dem nær: i Udskiftningstiden Jordernes Form, senere Gaardenes Indkøb fra Fæste til Selveje, Jordens Behandling, om Tienden vedblivende skulde ydes i Kærven eller maaske omsat til at ydes i Skæppen eller i rede Penge, senere hen drøftedes Valget til Sogneforstanderskabet o. m. a.

Konerne samtalte om deres huslige Anliggender, imens de blev forevist Brudens Udstyr af Dækketøj, Linned og Lagener i Hør og Blaargarn, hendes Gangtøj af Uld eller Hvergarn og hendes gode hjemmegjorte Sengetøj og Dynevaar.

Efter at Kaffen var drukket, blev Øverstestuen gjort rydelig, og Dansen begyndte til Violin og Klarinettens Toner: der dansedes Svejtrit og Sekstur, Syvspring, Berlinerkontra, Polenæse o. m. fl. De ældre Mænd opgav gerne snart Dansen; de trak sig tilbage for at nyde Tobakspiben ved et Krus Øl og maaske ved et Firkort.

Senere paa Aftenen blev der indbudt til Kvældsnadver, der bestod af opplukket Kød, Brød, Smør, saltet Faarekød og fed Ost. Brændevinsbægre og Ølkrus gik flittigt rundt. Det blev sjældent saa sent med Samværet paa Bryllupsdagen. — Der

skulde jo mødes næste Dag igen, og da var det Skik, at de mindre af Familiens Børn maatte være med.

Paa Brylluppets anden Dag bestod Middagsmaden almindeligvis af Vinsuppe med Blommer og Klipfisk med Smørsovs. Paa denne Dag blev Bruden danset ud af Pigernes Kreds og ind i Konernes, ligesom Brudgommen dansedes fra Ungkarlenes og over i Mændenes Kreds. Der dansedes til Kvældsnadverens Tid, og dermed var den todages Bryllupsfest gaaet til Ende. —

Barselgildet var ogsaa her en betydelig Fest, der almindeligvis varede i to Dage. Efter Fødselen modtog Barselkonen Besøg af Gildeslagets Kvinder, der kom med deres Barselpotter indeholdende Sagosuppe, forskellig Slags Grød eller Kødsuppe og af Drikkevarer i ældre Tid Mjød, i nyere Tid Vin. Kvinderne kom ogsaa i nyere Tid med andre Gaver. — De fremmødte Kvinder blev alle beværtede saa godt, som Hjemmet formaaede; men jeg har ikke hørt noget om, at der blev holdt »Konegilder« her i Sognet, hvor det som andre Steder ofte gik vildt til med Drik og Dans.

Barselkonen maatte — efter Skik og Brug — holde sig »inden Kirke«, til den lille var døbt, og Moderen havde holdt sin Kirkegang. Her i Sognet faldt disse to kirkelige Handlinger i lange Tider paa to hinanden følgende Søndage. Paa den første Søndag foregik Daaben, paa den anden Søndag Moderens Introduktion i Kirken. Moderen maatte ikke komme i Kirke før hun havde holdt sin Kirkegang. Det foregik paa den Maade, at Præsten efter en Salme for Kirkegangskoner gik ud i Vaabenhuset og holdt en kort Tale til hende, hvorefter hun ofrede til Præsten og efter Loven til Degnekonen; om denne sidste fik sin Part, kan jeg ikke oplyse. Denne gamle Skik med Tale for Kirkegangskoner er vist falden bort her noget før Aarhundredskiftet.

Før det lille Barn blev ført til Daaben var der meget at overveje, først Barnets Navn, dernæst hvem der skulde være Barnets Gudmoder, og hvem der skulde være Faddere. Gudmoderen og den Kvinde, der var med for at tage Huen af, og de tre mandlige Faddere, som brugtes her i Sognet, skulde

gerne være de bedste af Slægten eller da høre med til Hjemmets kæreste Omgangskreds.

Barnet førtes da til Daaben og blev der, som vor gamle Kirkebog siger, »*indlemmet i Herrens Menighed*«.

Efter Hjemkomsten fra Kirken skulde Barnet efter den gamle Skik sove en Søvn i Kristentøjet.

Barselgildet var vel ikke saa festligt eller saa stort som Bryllupsgildet. Fra Gildeslaget og fra Venner var der kommen »Sendelser« til Gildet, og der blev spist og drukket godt, Mændene drak Brændevin og Kvinderne Mjød. Bægre gik flittigt rundt fra Mund til Mund. Ved et Barselgilde i en af Bredballe Gaarde i Midten af Tresserne drak Værten med sine Gæster 32 Potter Brændevin, men det var ogsaa et to Dages Gilde.

Ind i det attende Aarhundrede byggedes mange af Strandens Smaahjem. De smaa Børn i disse Hjem førtes ikke den lange Vej til den gamle Kirke i Hornstrup; de blev i de allerfleste Tilfælde hjemmedøbte, og naar der saa kom en Søndag med fint Sejlervejr, førtes de smaa ind til Fremstilling i St. Nicolaj Kirke i Vejle.

Begravelser. Ogsaa i de gamle Dage tænkte Menneskene paa det eneste, der er sikrest i Livet, nemlig Døden. Mange forberedte deres Begravelse adskillige Aar, før Døden kom til dem. Det var ikke usædvanligt, at ældre Kvinder havde deres Ligtøj i Orden, at et Hjem havde Fjælene til Ligkisten liggende eller Ligkisten staaende maaske i mange Aar, før der blev Brug for disse Ting.

Naar Døden var indtraadt, blev Liget lagt paa Straa paa et Bord, og der blev syslet om det — almindeligvis af Nabo-konerne. Ligsynsmændene blev tilkaldt, Dødsattesten skrevet, og Liget lagt i Kiste.

I mange Sogne blev der ringet med Kirkeklokken, naar Døden var kommet til et Hjem; men denne Ringning, der er bleven kaldt Sjæleringning og er et Levn fra den katolske Tid, brugtes ikke her i Sognet. Her blev kun ringet, naar Liget førtes til Kirken, og igen, naar det førtes fra Kirken til Graven, og efter Jordpaakastningen afsluttedes med Bedeslagene.

Fra Sørgehjemmet gik Bydemanden ud til Gildeslagets

Gaarde og Huse og bød til Begravelsen. Sognets Byderemse er bevaret. Den lød saaledes:

A håer en flitte Helsen te jer fræ nys afdøde (Chresten Enevoldsens) Kuen, Birthe, om I vil møød ve hinnd føstkommende Manda å nnyd en tarvelig Frokost, å dienæst fülle hind hensovede Mand te hans sidste Hvilested å Sovekammer i Graven.

Dienæst fülle mej tebååg te Sørgehuset å spis Meddesmad å forblive ve hindd i nowwe Timer atte Behag.

Vil I sto mæ æ Bod te?

De indbudte kom, og naar der var spist Frokost, blev Liget sunget ud; det hændte, at Degnen holdt en kort Tale, men det var sjældent. Ofte skete det, især i ældre Tid, at Ligkisten kom ud ad et Vindue; det var mange Gange nødvendigt, da Kisten ikke kunde komme igennem den lille Forstue, der var i de fleste Hjem. Overtroen talte ogsaa om, at det var urigtigt at føre de døde ud ad den samme Vej, hvor de levende skulde færdes.

Indtil Aarhundredets Begyndelse var det endnu Skik ved store Begravelser fra Gaardene, at der ved Kistens Hovedende i Stuen i Hjemmet brændte et Par store Alterlys i sorte Træstager, der var forsynede med Metalskilte med den afdødes Navn og Data. De bares paa Kirkegaarden tændte foran Ligskaren, og de blev sat op paa Alteret, hvor de blev staaende — sammen med Kirkens Alterlys — til de var brændt ned.

Mens Ligskaren kørte til Kirke, maatte Vognene i Følget ikke gerne standse; thi skete det, vilde der snart blive Dødsfald inden for Følget.

I Kirken foregik alt, som vi kender det. I sin Tid skete det dog, at enkelte Familier ønskede læst et Testimonium, d. v. s. en Levnedsskildring af den afdøde. Det var forfattet enten af en af den afdødes Familie eller af Degnen.

Testimonium ved Kjersten Laursdatters Baare i Hornstrup Kirke Tirsdag den 30. Oktober 1827.

Alle skulle vi engang aflægge Regnskab for vor Sjæl, for de ypperlig Gaver og Fuldkommenheder, som han, den Alviise haver nedlagt i samme.

Saa lidt vi end kjende os selv, saa lærer dog Erfarenhed os, at vore Indsigter kunne hver Dag forøges, vor Villie hver Dag blive følsommere for Dydens Stemme, ubøieligere for Sandserne og Sindsbevægelserne.

Denne Erfarenhed overbeviiser os da ogsaa om den væsentlige Pligt, der paaligger os: at arbejde paa vor Sjels Tilvext i Fuldkommenhed.

Naar vor Virksomhed heneden da engang skal ophøre, og vore jordiske Sysler skulle nedlægges, at vi da med Frimodighed kunne fremstaae og sige med Samuel: »Her staar jeg, svarer mig for Herren og hans Salvede«; thi da kunne vi trøste os med det glade Haab at have stridt den gode Strid, fuldendt vort Løb med Glæde, og at Retferdigheds Krone er henlagt for os, der, hvor vore Gerninger følge med os; ja, da kunne vi trøste os med, at vor u dødelige Sjel skal hæve sig op over Jordens Møie og tage Deel i Guddommens Priis, i at beskue hans ophøiede Mangfoldigheder.

Med saadan Sindsroe og Frimodighed tør vi med Føie haabe, at vores nyelig hedengangne Medsøster nedlagde hendes Vandringsstav; thi endog kort før hendes Bortkaldelse erklærede hun for hendes huuslige Kreds: »At hun var sig ingen Uvenner bevidst, og derfor haabede hun ogsaa at finde Hjælp, om Skjæbnen skulde blive hende ublid«, hvilket sidste Gud forskaanede hende for.

Dette, som hun her — i christelig Enfoldighed — ytrede sig med, var langt fra ikke for at rose eller hæve sig (selv); thi Ydmyghed, Enighed og oprigtig Kjerlighed var denne Kone egen, saa at hendes Vandel idet hele var dydig og exemp(ell)værdig.

Hvad som ellers efter christelig Skik er at melde om vores hensovede

Kjersten Laursdatters

Vandel og Vandring her iblandt os, da er hun født 1766 den 26. Juni i Bredballe i Gaarden, hvor hun endte hendes jordiske Liv, af fordom agtværdige Ægtefolk Gaardmand *Laurs Poulsen* og Hustru *Bodil Rasmusdatter*, som strax efter hendes Fødsel, ved den hellige Daab, lod hende opoffre den hellige treenige Gud, hun ved sine christelige Forældres Omsorg snart lærte at kjende. Tjent har hun ikke, men blev bestandig hjemme, og da hendes Broder, som givtede sig andensteds, overlod Gaarden til hende, indlod hun sig i Ægteskab 1790 med daværende agtbare Ungkarl *Niels Laursen* fra Engom, med hvem hun levede et lykkeligt Ægteskab i 12 Aar og blev i dette Tidsrum af Gud velsignet med 5 Børn, nemlig 2 Søn-

ner og 3 Døttre, hvoraf begge Sønner og den ene Datter ere af Herren hjemkaldte og modtager hende i Evigheden.

Efter ovenmeldte 12 Aars Forløb maatte hun friste den haarde Skjæbne at miste denne hendes elskede Ægtemage; men dette Tab erstattede Forsynet hende ved, at hun igjen indlod sig i Ægteskab i Aaret 1803 med den Sal: Afdødes Broder Ungkarl *Christen Laursen* af Engom, som endnu lever; men af Sorg dybt nedbøiet over hendes hastige og tidlige Bortgang.

I dette deres kjerlige og lyksaligt Ægteskab, som varede i 24 Aar, bleve de af Gud velsignet med 3 Børn, 2 Sønner og 1 Datter, som i Dag, tillige med deres ældre 2 Søstre og en kjer Fader udgyder Veemodstaarer over en elsket Moders for tidlige Bortgang.

Hende den Forherligede vi i Dag bevise den sidste Ære, maae Enhver tilstaae var for hendes (Børn) og Huus en kjerlig og troe Ægtefælle, der i sit hele Liv viiste sig Gud og Dyden troe, ja endog faa Øieblikke førend hendes Bortgang, da hendes Lidelser tiltog, yttrede hun for dem, som omgav hende, »at nu var der ingen, som kunde hjælpe hende uden Gud og Jesus Christus, som har forløst os.«

I flere Aar har hun været svagelig, dog ikke sengeliggende; men sidste Onsdag d. 24 Oktober om Morgenen Kl. 5 blev hun meget haardt angrebet af indvortes Krampe, og med de anførte Ord: »Nu kan ingen hjælpe os uden Gud og Jesus Christus, som har forløst os«, hensov hun roligt om Eftermiddagen Kl. 5½, efter at have levet her i 61 Aar og 4 Maaned. —

Gud give hende og os alle efter Døden en glædelig og lyksalig Opstandelse.

Vi har hørt om, hvorledes Smaabørnene her fra Stranden sejledes til Daab i St. Nicolaj Kirke i Vejle. Der var saa langt fra Stranden til Sognekirken; men naar Døden gæstede Hjemmene her i Bredballe eller ved Stranden, da maatte alle vandre ad den lange Kirkevej til Sognets gamle Kirkegaard. Mange fra By og fra Strand gik da den lange Tur; det hændte vel nu og da, at enkelte af de gamle eller ældre i Følget fik saa mange Punche efter Frokosten i Sørgehjemmet, før Turen skulde tages, at de faldt fra, før de naaede op over de høje Bakker langs Stranden. Alle vidste, at det var en besværlig Vej til Kirken; det vidste Sørgehjemmet ogsaa. Ethvert af

disse Hjem vilde gerne prøve at bedre de lange Veje ved paa omsorgsfuld Maade at sørge for Følgets Velvære og Kuskenes Opvartning, og det gjorde det ved at medsende finskaaren Smørrebrød, det bedste som Hjemmet kunde præstere, dertil en Dunk Øl og en Dunk Brændevin; alle de gode Sager stod ved Kusken ved Ligets Fodende. Naar den døde var vel i Jorden, og Præsten var draget imod Vejle, samlede Følget, hvis Vejret var godt ved Kirkediget, og hvis det var ondt eller koldt Vejr i æ Skrivtes og nød da Herlighederne i Kurven og i Dunkene. Dette Samvær følte saa hyggeligt. Madkurven gik fra Haand til Haand og Dunkene fra Mund til Mund. Det var som en lille Amindelse om vort gamle nordiske Gravøl. Samtalen gik stille, men dog efter Omstændighederne ret livligt. En af Deltagernes Ord mindes endnu, som var de sagt i Gaar. Han saa sig om i Forsamlingen og sagde: »*I sa Skool alldsammel, hvessommenstid de hejsen æ sandd, hwa æ Præst sæje, te vi æ alldsammel nowwe stue Syndere.*«

Dette Gravøls Tid er forlængst forbi, men Kuskene ved Begravelserne havde helt ned til vore Dage baade Mad og Brændevin med.



Hornstrup Kirke i 1922.

Hans Albjerg fot.



HORNSTRUP KIRKE

Hornstrup Kirke*) hører til en Gruppe af vore gamle Landsbykirker fra romansk Tid, som er opførte af raa Granit med Iblanding af Fraadsten; ved senere Restaurationer er almindelige Mursten og Munkesten anvendte i betydelig Mængde.

Koret er prydet med Lisener, og den samme Prydelse synes ogsaa at have været tiltænkt Skibet. I den senere Middelalder fik Skib og Kor indbygget smukke Hvælvinger. Taarnet, hvis hvælvede Underrum har Spidsbue ind til Skibet, og Vaabehuset er begge opførte af almindelige Mursten i samme Tid.

Vi ved ikke med Sikkerhed, hvornaar den gamle, kønne Kampestenskirke med Enkeltsoffel og med rene runde Buer over de oprindelige Vinduer og Døre er bygget; men Arkæologen F. Uldall har lejlighedsvis sagt,¹⁾ at dens Byggetid laa omkring ved Kong Nielses Tid o. Aar 1140.

*) Marius Hansen: Hornstrup Kirke i V. A. Aarb. 1917 og i Tirsbæk-bogen V. A. Aarb. 1923.

Det gamle Sagn vil ellers vide, »at Hornstrup og Hover Kirker er af ældgammel Oprindelse, saa deres Byggetid endog falder i den Tid, der var stærke Kæmper til. De to Kirker ligger paa hver sin Side af Grejsdalen, og under Byggearbejdet smed Kæmperne Hamrene, eftersom de skulde bruges, fra den ene Kirke til den anden.«²⁾ Et andet Sagn³⁾ fortæller om Kirkens Byggested: »Da Sognet i de gamle Tider skulde have en Kirke bygget, blev det bestemt, at den skulde ligge lidt Norden for Bredballe By. Sten og andet Byggemateriale blev slæbt sammen, og gode Bygmestre tog fat paa at bygge, men Arbejdet vandt aldrig fremad, thi alt, hvad der blev bygget om Dagen, blev ødet om Natten. Da fik Bygmestrene det Raad, at de skulde søge en Guds Dom i den Sag: to unge Nød skulde de koble sammen og drive dem ud paa Marken, naar Solen gik ned, og hvor de to Nød laa den næste Morgen, der skulde de bygge Kirken. Bygmestrene fulgte Raadet, slap de to Nød ud ved Aftenstid og fandt dem ved Solopgang den næste Morgen paa en lille Høj Nordvest i Sognet, og der blev Kirken bygget.«

Et tredie Sagn⁴⁾ siger ganske kort: Hornstrup Kirke er i gamle Tider bygget af en Herremand paa Tirsbæk.

Saaledes gaar Sagnene om den gamle Kirke, der ligger paa en for Sognets samlede Befolkning meget uheldig Plads. Den er ganske øjensynlig i sin Tid kun bygget med Hensyntagen til de to Byer Grundet og Torpen, der blev til Hornstrup. Den er utvivlsomt bygget som Menighedskirke for disse to Byer af formuende Mænd og Kvinder, der ikke alene kunde lade Kirken bygge ved fælles Hjælp af Byernes Mænd, men tillige give Kirken Jordegods og sikre Præsterne Indtægt og Fornødenheder;⁵⁾ thi saa meget skulde der til, før Kirken kunde indvies, »overgives« til Gud eller til en Skytshelgen, der blev Kirkens Værnehelgen, dens Ejer.

Omkring ved 1325—40 træffer vi første Gang paa Kirkens Navn i Kirkelisten i Ribekapitlets Brevbog, »Ribe Oldemor«,⁶⁾ hvor den nævnes: *hornsthorp* og ses ansat til at svare 4 Skilling (Sterling), en Afgift, der set i Forhold til andre Kirkers Ydelser tyder paa, at den er vel funderet.

I Tidsrummet 1478—92 har Kirkens daværende Præster,

Jens Adzersen og Niels Giøtsen, som vi har set, langvarige Trætter med Sognemændene i Hornstrup om Kirkens Jorder. Stridigheder afsluttes — saa nogenlunde — ved Kong Hanses Laughævdsbrev i 1492.

Den maa senere hen i Tiden i 1524, som andre Kirker, svare Landhjælp og er i Regnskabsbogen sat til XX Mark Sølv. Til Sammenligning nævnes Omegnens Kirker og deres Landhjælp: Vedle XV Mark, Syndbiørg XX Mark, Snede XXIII Mark, Kolderup IX Mark, Langskov VII Mark og Howert VII Mark. Ansættelsen tyder paa, at Kirkens Bygning og dens Formueomstændigheder har været gode ved den Tid.⁷⁾

Et halvt Aarhundrede senere kommer en adelig Familie til Grundet, da Iver Vind til Starup mageskifter med Frederik den Anden. Mageskiftet gaar ud over den gamle Landsby, Grundet; men for Kirken blev det sikkert et Gode, at den fik en større Gaard til Nabo. — I 1584 skriver Iver Vind til Grundet og Naboen Iver Lunge til Tirsbæk med menige Sognemænd i Hornstrup Sogn til Kongen om Sognets præstelige Betjening under Pesten, der rasede i Vejle og i Egnen heromkring.

Kongens Svar,⁸⁾ der er dateret Rosbæk d. 1. Martii 1584, lyder som følger:

»Til Henrik Below og Mester Hans Lagesen Superintendent i Riber Stift. Vor synderlige Gunst tilforn.

Vider, at os elsk. Iver Lunge og Iver Vind vore Mænd og Tjenere saa og menige Sognemænd udi Hornstrup Sogn, have underdanigst berettet for os, hvorledes en Kappelan udi vor Købstad Vejle haver en Tid lang været deres Sognepræst, hvilket, efter at han haver været langt derfra bosiddendes, er det udi denne forleden Skrøbelighed og farlige Pestilenses Tid, som der været haver, faldet dennem meget besværligt, efterdi, at de udi deres Sygdom, sønderlig Nattetide, naar Porten der for Byen tillukkes, ikke kunde saa snart have og bekomme deres Sognepræst til dennem, saa at mange derover uden Skriftemaal og det højværdige Sakramentes Meddelelse er heden døde; og udi andre Maader de for saadan Lejlighed have haft dennem derudinden at beklage, eftersom de eder

kunne selv ydermere berette. — Da efterdi de underdanigst begære, vi derudinden ville have et naadigt Medlidende og gjøre den Forordning, at et saadant kunde herefter forekommes, og arme Mennesker ikke uden Skjel og Skriftemaal eller Sakramentes Meddelelse skulle saa elendig afgaa, og vi forfare, at derudi Sognet skal være en god Præstegaard, som en Præst og Guds Ords Tjener sig vel kan behjælpe udi: bede vi eder og ville, at I derom med det første forfare Lejligheden, og siden forordner, at med samme Sogn og Kald kan utilbørligen tilgange, eller og tilholde Kapellanen udi Vejle, dersom samme Sogn er dertil annexeret, at han udflytter af Byen, og bor og sig opholder hos hans Sognefolk, og at han samme hans Kald og Embede forestaar, som en Guds Ords Tjener og Sjælesørger udi alle Maader egner og bør.

Dermed sker vor Villie og Befaling. Befalendes eder Gud.«

Om Kapellanen kom herud at bo vides ikke; men i mere end 100 Aar før den Tid havde vort Sogn sin Præstegaard; thi »i Aaret 1478^o) udgaar der et Sandemands Brev paa Hornstrup Præstegaards Ejendom og en anden Gaard i Hornstrup, samt paa nogle Enemærker, Tofter og Agre sammesteds.«

Dette sammenholdt med Kongebrevsordene, »at en Kapellan i lang Tid haver været deres Sognepræst,« kan maaske tyde paa, at Sognet for en Tid har haft sin egen Præst, og saa igen senere er annekseret Vejle.

Iøvrigt ejede Kongen selv Herligheden over Præstegaarden; thi da han i samme Aar mageskifter med Kield Brochenhus til Lerbæk, faar denne bl. a. Herligheden af en Præstegaard i Kirchebye i Hornstrup Sogn og to Gaarde i Hornstrup By.

— — —

Den 12. December 1678 giver Kronen Skøde¹⁰⁾ til Steen Bille paa Tirsbæk paa Jus patronatus til Hornstrup Sogn med Kirkens Andel i Tienden, Herligheden over Præstegaarden og Degneholet med alt Kirken tilliggende Jordegods for 555 Rdl. 70 Skilling. Kirkens tiendepligtige Hartkorn var 21 Td. 4 Skp. Kirkejordens Hartkorn var 5 Skp. 3 Fdk. 1 Alb.

Kirken hørte nu ind under Tirsbæk til 1804, og det synes,

som flere af denne Gaards Ejere i den Tid har haft ringe eller næsten ingen Interesse for den. Fra Aaret 1700 er bevaret et Kirkesyn,¹¹⁾ der med sine 50 Poster er meget omstændeligt, men giver derved et paalideligt Billede af Kirkens kummerlige og vanrøgtede Tilstand. Synet blev holdt, da Velbyrdige Hr. Anders Rosenkrantz til Tirsbæk var Patron og i Overværelse af Magister Jeremias Wolff i Vejle og fire uvildige Mænd: Niels Nielsen, Michel Christensen, Oluf Sørensen og Laurits Jensen, alle boende i Hornstrup og Tjenere til Grundet.

Efter Synsforretningen blev Mændene tilspurgt, udi hvilken Stand, de kunde mindes Kirken tilforn at haffue værret, om den havde været bedre eller værre, end som den nu befindes, hvortil de svarede, at den tilforn haffuer været bedre. Men siden den var kommet under Jus patronatus, som ungefærd effter deres Errindring kan være en 24 Aar, er den blefuet forværret, och vidste de icke ved en Snes Aar noget paa Kirchen at være reparerit, undtagen med Blyet paa thornet och Hefter under Taget paa Højkirchen. Endvidere om dennem var beuist enten Bly af Taget eller noget uden eller inden i Kirchen tilhørende at have bortført derfraa i den Tid. — De svarede at Blyet paa begge Sider af Taget paa Vaabehuset undtagen fem Omgange, som endnu findes, var blefuen aftaget, hvoraf det paa den østre Side hafuer ligget var blefuen ført til Engom Kirche, och det andet paa den vestre Side til denne Kirches Reparation paa det andet Bly anlagt, hvilket var skeed, siden Kirchen kom under Jure patronatus.

Under Tirsbæks følgende Ejere: Niels og Christen Linde og Jørgen Hvas de Lindenpalm bedredes Tiden for den gamle Kirke. Justitsraad de Lindenpalm og hans Hustru, Fru Maren Loss, der paa »herlig Maade prydede Engom Kirke«, var ogsaa gavmilde imod Hornstrup Kirke, som de lod sætte godt i Stand, lod Prædikestolen restaurere og gav den over Stolen værende Himmel, der bærer Givernes Vaabenmærke: i Skjoldet et Sølvfelt med to blaa Sparrer; paa Hjelmen, der er kronet, ses et opstaaende Lindetræ med to krydsvis lagte Palmegrene. Skjoldholderne: to brune Losser med Halsbaand og nedhængende Skuepenge.

Kirkens Tilstand var nu ganske god. Den 7. December 1770 indberetter Sognepræsten H. H. Neuch til Biskoppen: »At saavel Hornstrup Kirke i sig selv som Alterets Tilbehør er i god og forsvarlig Stand bevidnes«¹²⁾, og i Benzons Ejertid indberetter Sognepræsten, Provst Jens Riddermann Schjødt, i 1791: »Horenstrup Kirke, Ejeren Hr. Kammerherre Bentzon til Tirsbæk, er en smuk Landsbykirke, overalt tækket med Blye og indvendig hvælvet, den holdes meget godt i Stand. Vaabenhuset mangler dog Loft, og Diget om Kirkegaarden er noget forfaldent, dog have Kreaturer ingen Adgang dertil.«

— — —

Kirken bliver nu den 5. Juni 1804 købt af nogle af Sognemændene. Den nævnte Dato tilskøder¹³⁾ Kammerherre P. U. F. Benzon paa Tirsbæk Kirken med Konge- og Kirketiende for 4000 Rdl. til følgende Mænd: Niels Christensen i Harboehus, Laurs Laursen, Michel Andersen og Knud Sørensen i Bredballe, Niels Jensen i St. Lysholt, Peder Nielsen, Jens Christensen og Hans Sørensen i Hornstrup, Stephan Christensen, Lille Lysholt, og Peder Nielsen i Kirkeby. Kirkens tiendepligtige Htk. var som i 1678: 21 Tdr. 4 Skp. foruden Kirkejorderne, der var udlejet, en Del til Morten Rasmussen i Kirkeby for 2 Rdl. aarlig, en anden Del til Peder Bech i Hornstrup for 2 Rdl. og en tredie Del har Degnen Jens Falkenberg i Brug og yder 1 Rdl. 4 Sk. aarlig. De nævnte Købere tilskøder senere de andre Sognemænd Andele i Kirken og dens Tiender, alt i Forhold til Ejendommenes Hartkorn.

Kirken er nu i det menige Folks Eje; og fra denne første Ejertid vil jeg nævne et Par Vidnesbyrd om dens Tilstand.

Den 21. Juni 1808 synes Kirken, og Synet siger: »Indvendig maa indsættes et Par Ruder i Vinduet i Altergulvet, der er gledne ud af Blyet . . . Vinduerne trænger alle til at vaskes og rengøres(!). Det samme gælder Lysestagerne paa Alteret. Udvendig er alt forsvarligt.« Og i 1814 udtaler Synsmændene: »Hornstrup, denne velbyggede og velholdte Kirke har aldeles ingen Mangler. Alt findes i god og forsvarlig Stand.«

I det omtalte Kirkesyn fra Aar 1700 nævnes imellem Kirkens indre Dele »en Marmorkiste med Beslag uden Laas«. Vi

ved ikke, hvem der hvilede i den Kiste, eller hvor den senere er sænket ned, men mange blev igennem Tiden stedt til Hvile i den gamle Kirke eller i den til Korets Nordside tilbyggede Begravelse, der ogsaa nævnes i samme Syn. Denne Tilbygning er forlængst fjernet, og den tilmindes nu kun af den i Korets Nordmur tilmurede Dør.

Foran Alteret hviler Iver Vind og hans Hustru Anne Sandberg. I lange Tider dækkedes deres Grave

af en smuk Ligsten, der senere er taget op og er indmuret i Skibets Nordvæg — dog ikke paa nogen heldig Maade, da Kirkestolene skjuler dens nederste Halvdel. Paa Stenen, der er af graalig Marmor og noget forslidt, ses en Ramme af joniske Pilastre med Bladornamenter, som bærer en Bue, hvorpaa læses:

Jeg er Opstandelsen oc Liffvit □ Hvo som tror paa mig □
Enddog hand døer □ Skal hand leffve. Joh: XI

I Buehjørnerne ses Englehoveder, og indenfor Buen er fire Vaabenmærker, derimellem Vindernes med Hestehovedet. To andre af Stenens Vaaben er nu slidt saa meget, at de er ganske utydelige, men da Abildgaard i 1772 tegnede en Del af Stenen, kunde det endnu ses, at Vaabenet under Iver Vinds var hans Hustrues Sandbergernes tredelte Skjold med Vesselhorn paa Hjælmen, og det ved Siden af er hans mødrene, Skeelernes tredelte Skjold med to i en Ring bidende Svanehalse paa Hjæl-



Iffver Vinds og Anne Sandbergs Ligsten.

men. — Endnu ses forneden hans Hustrus mødrene Mærke: Skjoldet er skraadelt af Tagsten og paa Hjælmen en Stilk med tre Tidselblomster: Familien Emmiksen. Under disse Vaaben læses:

Her ligger begravene erlig oc welbyrdig Mand Iffver Wind till Grundit som døde Anno 1586 □ Hans Alder var 84 Aar
Med hans kiere Høstrve erlig oc welbyrdig Frv Anne Henrichsdatter som døde Anno 1579 □ Hindis Alder var 63 Aar.

I Kirken er endvidere begravet Margrethe Galt,¹⁴⁾ der døde i 1675, hun var Axel Galt til Palsgaard og Mette Rantzaus Datter, Enke efter Bendix Sehested til Tiisenbech. Der var begravet Oberst-Leutnant af Artilleriet Lauge Rodsten, der ejede Lerbæk fra 1664 til sin Død i 1673.

I Kirken eller i den nævnte Begravelse begravede Tage Iversen Krabbe og hans Hustru, Kirsten Nielsdatter Vind til Grundet i Aarene 1665 til 1676 seks smaa Børn: Karen, Lene Cathrine, Mette Sophie, Niels, Otto og Holger.

Efter Tage Krabbes Død i 1676 ægter Kirsten Vind Oberst Otto Friederich von Gamm. De viser stor Interesse for Kirken, der rummede saa mange af hendes kære, derved, at de lod Alteret istandsætte. Fru Kirsten døde i 1690, og hendes Mand, der var bleven Generalmajor, døde den 24. Marts 1698, og de blev begge begravede i Kirken.

Ved von Gamms Død gaar Grundet til Tage Iversen Krabbes og Kirsten Vinds Søn, Major Erik Krabbe, der i 1705 sælger Gaarden til General Detlev von Brockdorff. Erik Krabbe døde allerede i 1709 og blev begravet i Kirken. Hans Hustru var Adelgunde Wilchen, der var Datter af Brigader-Oberst og Kommandant i Fredericia, Christian Wilchen; han døde i 1702 og ønskede at hvile i Datterens Kirke. — Hans Segl er bevaret; deri ses i Skjoldet en Vildmand med Kølle i højre Haand; paa Hjælmen er en halvt opspringende Hest med Bidsel og Tømme.¹⁵⁾

Kirken har ingen Minde fra Trearskrigen; men fra Kriegen i 1864 staar der Øst for Koret en Marmormindesten med Indskriften:

Her under hviler
 Støvet af
 Chr. Peter Nielsen
 ved 20de Regiment 4de Comp. No. 271
 født i Bredballe d. 9. April 1839
 faldt i Forpostfægtningen ved Fredericia
 den 8. Marts 1864.

Tillige mindes her nok en Krieger af Sognet, der hviler paa Flensborg Kirkegaard.

P o v l P o v l s e n
 ved 20. Rgmt. 3. Comp. No. 192 født paa Hornstrup
 Mark d. 8de Marts 1837, saaret ved Dyppel
 d. 18. April og død den 27de s. M. 1864

Taknemmelige Venner have ved frivillige Bidrag
 rejst dette Minde til Ære for tvende Krigere,
 der i deres unge Alder maatte ofre Livet
 for Konge, os, Fædrelandet Ret og Ære.

Fred med det Støv, der hviler her,
 Og Fred med det Støv, der hviler der.
 Bag Grav og Mulm vi ses igen;
 Til da Farvel fra hver en Ven.

I Hundredaaret 1814—1914 og senere synes Kirkens Tilstand at have været god. Da dens Pulpitur for snart mange Aar siden blev flyttet ned i Taarnhvælvingen, opdagedes det, at der var Frescomalerier i Kirken. Daværende Sognepræst J. P. Melbye indberettede Fundet til Nationalmuseet, der lod Malerierne afdække under Ledelse af Figurmaleren Eigil Rothe, der i en Indberetning¹⁶⁾ fortæller om Billederne:

»Under Arbejder i Hornstrup Kirke er der paa en af Væggene opdaget Malerier, som i Aarhundreder har været gemte under Overkalkning.

De har i sin Tid lidt Skade, da Bjælkerne, der skulde bære Orgelpulpituret, blev anbragte ind i Muren, og to af Figurerne er derved til Dels ødelagte; men hvad der er bleven frem-

draget uskadt, er særdeles smukt og velbevaret og viser tydeligt nok, hvad det hele forestiller.

I et samlet Billede er der fortalt om Kvindens Skabelse, Syndefaldet og Uddrivelsen af Paradis. Til venstre ligger Adam udstrakt i dyb Slummer, ud fra hans Side rejser Kvinden sig, medens hun med et opadvendt Blik og samlede Hænder bøjer sig tilbedende henimod Gud. — Hans Skikkelse er forsvundet ved det Hul, der fremkom, da den ene Bjælke blev rykket ud; men man ser Straalekransen om hans Hoved.

Derefter ses Eva staaende ved Kundskabstræet, hvormed Slangen slynger sig; hun rækker Haanden op i Træets Krone, der hænger fuld af Frugter. Paa den anden Side af Træet har Adam staaet; men hans Skikkelse er ødelagt af den anden Bjælke; dog ser man hans Haand, der rækker frem efter Frugten, og vi ser det nederste af hans Ben. Atter til højre for ham staaer Keruben med det flammende Sværd og med Haanden bydende udstrakt mod Havens Udgang. Af de flygtende Mennesker ses foreløbig kun Fødderne; men det er sandsynligt, at det øvrige lader sig afdække.

Alt er udført i kraftigt Omrids, hvis Linier og Farver er ypperligt bevarede. Baggrunden er mærket med Stjerner.«

— — —

Den voldsomme Ødelæggelse af de betydeligste Figurer ved de indførte Pulpiturbjælker medførte dog, at Restaureringen blev opgivet.

En senere Tids Undersøgelser har vist, at der ogsaa er Kalkmalerier i Koret.

Vægmalerierne kan sættes til Aaret ca. 1500.

— — —

Kirken har Stole fra en nyere Tid; de gamle var der lidt Stil i. Kendere regnede dem til en Type, der kaldes den vestjyske Type, fordi Stole af den Slags findes i Ribeegnens Kirker. Stolestadernes Gavlstykker havde en meget ejendommelig Form; medens det saavel i Gotikkens som i Renæssancens Stil er Skik, at Stolegavlene dannes af en enkelte Planke, saa bestod disse af et Rammeværk, der indfattede to Fyldinger, og hvis lodrette Rammestykke foroven endte i sære forkrøblede

Profiler, der sikkert maa betragtes som degenererede Efterkommere af de gotiske Stolegavles Spir.¹⁷⁾)

Prædikestolen er udført i Barokstil med smukt Snitværk og med Himmel; den er »opbyggt ved den søndre Side i Kirken op over alle andre Stole¹⁸⁾ — Guds salige Ord til Hæder og Ære — op til et Vindue — Sognepræsten til gode om Vinteren, og besynderlig, naar hans Øjne de falme og dummes«.

Stolen har ikke altid haft denne gode Plads, hvad følgende viser:

Anno 1620 d. 4. Maj sender Christian den Fjerde Brev til Otto Brahe, Lensmand paa Koldinghus, og til Iver Hemmet i Ribe, hvori det hedder: »Fru Kirsten Juel, Enke efter Niels Vind til Grundet og Ullerup, har berettet, at hun for et Begravelsessted i Hornstrup Kirke har foræret Kirken en Prædikestol; men da Prædikestolen i Kirken hidtil har staaet paa et ubejligt Sted, har hun begæret, at den maa blive sat paa et mere bejligt Sted. — Det befales da dem i den Anledning at begive sig til Kirken ved første Lejlighed, undersøge Forholdene og ordne det saaledes, som de kunne anse det for gavnligt baade for Kirken og for Tilhørerne.«¹⁹⁾)

Da Fru Kirsten Juel endvidere har berettet, »at hun og hendes Nabo Fru Else Høg, Jacob Vind til Grundets Enke, i Huornstrup Kirke kun have eet Stolestade i hver Rad baade til dem selv og deres Folk, hvormed de ikke kunde nøjes, da de begge nu holder Hus i Sognet,« har hun begæret, at de maatte faa endnu et Stolestade i hver Rad, skulde Otto Brahe og Bispen tillægge dem endnu et Stolestade paa hver Side paa et bejligt Sted i Kirken, saaledes som de maatte anse det for mest forsvarligt, ligesom de ogsaa, hvis der ellers findes nogen Uskikkelighed og Uorden i Kirken, skulde afhjælpe det saa godt som muligt.

Døbefonten, der tidligere stod gemt bag Degnestolen, er i romansk Stil af Granit og smukt prydet med Hjorte og Løvværk. — Daabsfadet er af hamret Messing. I Fadets Bund er fremstillet Marie Bebudelse, omgiven af ilende Hjorte.

Den gamle Altertavle var som Prædikestolen i Barokstil, dens Billede var en meget maadelig Kopi af Leonardo da Vincis herlige Nadverbillede. Dette daarlige Billede var i Brug til



Altertavle.

Johs. Rønbig fot.

ind i 1914, da Comtesse Georgine Knuth i København gav Kirken et nyt Alterbillede, en smuk og vellignende Kopi af Carl Blochs: Christus Consolator. Alterrammen blev samtidig re-

staureret, og derved kom den gamle Indskrift frem, som omtales i Danske Atlas.²⁰⁾ Der stod: Friederich von Gamm kongl. May. Obriste, Herre til Grundet og Højgaard, lod dette Alter i Stand sætte til Guds Ære og Kirkens Pryd. Anno 1685.

Paa Alterbilledets Bagklædning er en Sølvplade med Indskriften: Alterbilledet, Kopi af Carl Blochs Christus Consolator, malet af Christian Bang i København, er givet til Hornstrup Kirke 31. Maj (Pinsedag) 1914 af Georgine Knuth, Datter af Grev Sigismund Knuth og Grevinde Elise Knuth, født Lüttichau, Datter af General Lüttichau til Grundet, hvis Slægt ejede Grundet i 204 Aar fra 1705—1909. /

Paa Alterbordet staar to massive Messing Alterstager skænkede til Kirken af General Lüttichaus yngste Datter Helene Vilhelmine (Minna) Kragh (f. 1834, † 1873). Hun var gift med Kammerherre Reinhold Ferdinand Kragh.

Kirkens gamle, smukke Kalk og Disk er af Sølv fra 1690. Den synes efter Omskrift og Vaaben at dømmes at være en Fællesgave fra Grundet og Tirsbæk. Paa Kalken er indgraveret Vind'ernes og Rosenkrantzernes sammenlyngede Vaaben omgivet af Bogstaverne S. N. V. = Sal. Niels Vind til Grundet † 1646 og M. R. K. = Mette Rosenkrantz, hans Hustru, † 1683; endvidere Rosenkrantzernes og Billernes Vaaben, omsluttede af Bogstaverne A. R. K. = Anders Rosenkrantz til Tirsbæk og S. B. = Sopie Bille, hans Hustru. — Jeg formoder, at Anders Rosenkrantz som Kirkeejer har givet Kirken Kalk og Disk, og da til Mindelse om sin Faster og hendes



Den gamle Alterkalk.
Hans Albjerg fot.

Mand medtaget deres Vaaben. — Korets Nordvæg prydes af flere Vaaben, saaledes von Gamms, der er malet paa en rektangulær Tavle i sort Ramme. I Skjoldet ses en Skraabjælke belagt med tre Stjerner i Sølvfelt; paa den kronede Hjælm ses to Standarter og imellem disse en seksdelt Stjerne dannet af Paafuglefjer. Under Vaabenet læses:

WAPEN DERER VON GAMM:

Endvidere ses to smaa Skjolde med Lüttichauernes Vaaben: to Rapsknive omgivne af seks Stjerner, derover en Hjælm, alt paa rød Bund; dertil ses to større Skjolde med Lüttichauernes Vaaben forenet med Hjerteskjoldet af det Knuthske, nemlig en Kedelkrog omsat med tre grønne Kløverblade.

Paa samme Væg hænger en Sølvkrans med Indskriften: »Til Pastor J. P. Melbyes Baare 20. Novbr. 1905, fra Venner i Hornstrup, Bredballe og Bredballe Strand. Johs. 3.16.«

— — —

Kirkerummet, Skib og Kor, har kønne ribbede Hvælvinger og et velholdt Inventar. Varsomme og venlige Hænder værner endnu om det gamle Kirkehus, der bestyres af Menighedsraadet: Sognepræsten Provst H. Elmelund, Gaardejerne Hans

Bundgaard, Jens Laursen, Laurits Olsen og Fru Katrine Bruun, Vandværksbestyrer Alfred Jørgensen og Smed Peter Christensen.

Kirkens Værge er Gaardejer Martin Jensen, Førstelærer P. J. Pedersen er Kirkesanger, og Lærerinde Frk. Christiansen er Kirkens Organist.

I Taarnet hænger den gamle Klokke, der efter Sagnets Ord²¹⁾ i sin Tid havde saa stærk en Klang, at den lød over Købstadklokken derinde i Vejle. Det kunde ikke taales, derfor blev der boret Hul i Klokken og sat en Blynagle deri.

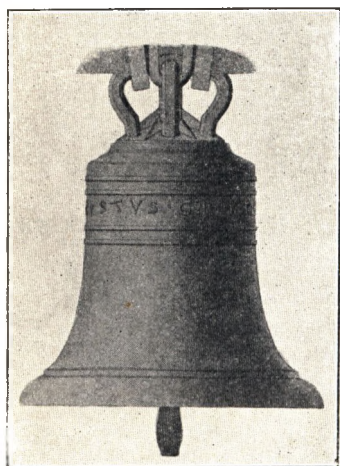

Kirkeklokken.
Hans Albjerg fot.

Derved mistede den sin stærke Klang. Den er 100 cm høj, 81 cm bred og bærer Indskriften:

† IHESVS . CRISTVS . GHODEHARDUS †

i Majuskler. — »Skønt der ikke staar noget Sankt foran Ghodehardus i Indskriften, kan det kun antages,«²²) siger F. Uldall, »at betyde en Helgen. Formodentlig har Kirken været viet til Sankt Gotthard, som for øvrigt ikke synes at være synderlig kendt eller dyrket her i Landet.« Klokken maa hidrøre fra Begyndelsen af det 14. Aarhundrede. Om Kirken og dens Klokkeklang skriver Naboen, Lærer P. J. Pedersen:

Du kære gamle Kirke
højt paa din Bakketop;
der gaar en Sti fra Dalen
og slynger sig helt op
til Kirkegaardens Laage;
den mødes med en Gang,
som fører mellem Grave
dybt under Klokkens Klang.

Du gamle Landsbykirke
med Tag af Tegl og Bly,
med Stilhed mellem Grave
trods Klokkers Klang mod Sky,
igennem Seklers Kæde
du næred' Slægters Haab,
saa de vandt frem til Freden
ved Altergang og Daab.

Naar kaldte mest du paa os
med Malmets dybe Røst?
Naar følte vi vel stærkest
din Kalden i vort Bryst?
Var det ved Foraarstide
ved Paaskens aabne Grav,
hvor Dødens brudte Lænker
os Sejrsvished gav?

Var det, naar Solen straaled
sit Livslys over Jord
i Aandens Morgentime
paa Pinseliljers Flor,
naar Dalens lyse Bøge
stod grønne om din Fod,
at mest din Kalden trøsted'
vort bange, svage Mod?

Mon ikke mest du kalder
en frostblaa Vinternat,
naar Sneens hvide Funker
har Kvist og Straa besat,
og Klokkens Juleklange
fortoner sig i Sky,
og vi i Hjertet føler,
at vi bli'r Børn paa ny?

Du kære gamle Kirke
paa Bakkens høje Top,
vi vandre vil ad Stien
ad Kirkegangen op,
naar mildt din Klokke kalder
til Julefest os ind,
og Julens Budskab fylder
med Fryd og Fred vort Sind.

Den gamle Klokkes Klang er nu noget spinkel og svag i Tonen; men den kalder endnu, som den har kaldt i mere end seks Hundrede Aar; den kalder fremdeles til Kirkegang i den gamle, hvide Kirke, hvor Slægtled fulgte Slægtled igennem de løbende Tider, naar de kom i Lyst, kom i Nød, kom og dvælede en Stund i Andagtstimer.

Du har Minderne, du gamle, hvide Kirke. —



Malmrøgeskar i Kirken fra den katolske Tid.
Hans Albjerg fot.

SOGNEPRÆSTER

1. *Magister Hr. Oluf Nielsen* var den første Præst efter Reformationen. Han var Søn af Borgmester Niels Jonsen, Vejle. Antagelig havde han været katholsk Præst, men var nu gaaet over til den lutherske Lære. Da han tilhørte en af Byens ansete Familier, bidrog dette maaske til, at han fik Præsteembedet. Der siges om ham, at han var en meget verdslig Mand; men han havde ingen Gaver til Prædikestolen. Derfor maatte han altid holde en Kapellan for sig, foruden Byens Kapellan.¹⁾ — Mester Oluf Nielsen døde i 1560.

2. *Hr. Niels Madsen Buck.* »Denne Niels Buck var født i Egtved, og han døde i den sidste store Pestilents Ao. 1584 dominica Aduentus,« siger Clemens Sørensen.

Niels Buck var Kapellan hos Formanden, før han blev Sognepræst. Han ægter Borgmester Mads Nielsens Datter Karen, der efter Mandens Død gav Vejle Kirke to Tavler: Malerier af Luther og Melanchton, der endnu hænger i Kirken. Der fortælles,²⁾ at Niels Buck, Sognepræst i Vejle, i 1560 fik Kong Frederik den Andens Bevilling »til at nyde af Vedle Bykirkes Gods, M. Oluf Nielsen, Sognepræst, før hannem havde haft.«

I Hornstrup Kirke var der ud over to Hundrede Aar et Minde om Niels Buck. Det var den gamle Prædikestol, der endnu var i Brug i Somren 1771, da Tegneren Abildgaard besøgte Kirken. Han fortæller os, at paa Stolen stod der:

Thenne Predickestoel lod hederlig Mand Her Niels Buck
Sognepræst i Weile bygge Anno dni MD L IIII.

Foran paa Prædikestolen var et Skilt med Iver Vinds og Frues fædrene og mødrene Vaaben, derunder stod *F. S.:* Fre-

derik Sekundus, og under Kongens Initialer var Giverens Vaaben med en langhornet Buk.

Niels Buck betegnes her paa Stolen i 1554 som Sognepræst i Weile; det vidner om, at han har modtaget Sognepræstembedet nogle Aar før 1560.

3. *Hr. Jens Farsen Riber* var født i Ribe 1530, og han blev Rektor i Vejle i 1581. Clemens S. skriver om ham. »Han kom i Kaldet (som Præst) sidst i December 1584; han var en modig og flittig Skolemester, og en ret fyrig, from og velbegavet Sognepræst. Død den 22. Januar 1603. Hans Hustru Anna og Søn Laurits med fire dejlige Pigebørn blev allesammel i den Pestilentse, da om Sommeren derefter blev optændt, ved Døden bortrykket.«

4. *Hr. Peder Christensen Riber* er født i Ribe 1564, han blev Student 1584, rejste derefter udenlands fra 1595 til 1601, og blev derefter i 1603 kaldet til Præst i Vejle, hvor han blev til sin Død 5. December 1610.

Hans Portræt eller Maleri hænger i Vejle Kirkes nordre Kapel.

Hans Hustru hed Mette Jacobsdatter; hun døde barnløs 12. November 1607.

5. *Magister Hr. Mads Jensen Middelfart* var født i Middelfart 25. April 1579, hvor hans Fader var Skomager. Han blev Magister i 1602, Rektor i Svendborg 1603 og residerende Kapellan i samme By i 1604; rejste derefter i Udlandet i 4 Aar og blev ved Hjemkomsten udnævnt til Sognepræst i Vejle. I 1612 blev han Provst for Nørvang Herred; men Aaret efter blev han kaldet til Albani Menighed i Odense. Flere Historikere fortæller, at han blev kaldet over til Skaane for at vie Kong Christian den Fjerde til Jomfru Kirstine Munk.

Han havde den jævnaldrende Konges fulde Tillid. I 1616 blev han beskikket til kgl. Hofprædikant med Bolig i Frederiksborg.

I Aaret 1619 blev han valgt til Biskop i Skaane og i samme Aar blev han udnævnt til Doktor i Teologien. Biskoppen døde i Lund 14. Maj 1638. Han var gift tre Gange; men hans to første Hustruer døde begge i Barselseng. Hans tredie Hustru

var Mette Mikkelsdatter Wibe, Datter af Borgmester Michael Wibe i København; hun fødte ham Sønnen Michael Wibe, der senere blev adlet.

6. *Magister Hr. Peder Hansen Sture* var født i København som Søn af Raadmand Hans Rasmussen. Han kaldedes til Embedet i 1614. I det følgende Aar tog han Magistergraden og blev et Par Aar senere kaldet til at være Præst i København. Han bliver faa Aar senere Hofprædikant, ligesom han i 1620 blev »promoveret« til Doktor i Teologien; »men,« siger Clem. S., »han døde 1624 (ugift) udi sin største Flor og fejreste Alder.«

7. *Magister Hr. Jens Pedersen (Juul)* var Søn af Borgmester Peder Jensen Juul i Vejle. Han kaldedes til Embedet i 1617, men døde et Par Aar efter 17. November 1619. — Hans Hustru Kirsten Nielsdatter var Datter af Borgmester Niels Knudsen.

8. *Magister Hr. Laurits Clemensen* var født i Vejle i 1595 som Søn af Borgmester Clemen Sørensen, der skriver om sin Søn: »25. Februar 1620 blev min Søn Laurits Clemensen kaldet hjem til Sognepræst, som da var 24 Aar gammel, promoverit in magistrum udi København 1621. Han kom i Ægteskab 1622 med Else sl. Borgmester Hans Ribers Datter i Horsens, med hende har han avlet et dejligt Pigebarn, Marine: anno 1623 den 28. November hensov M. Laurits Clemensen i Herren og blev begravet i hans Faders Farfaders gamle Clemens Sørensens Grav i Vedle Kirke December 2.«

9. *Magister Hr. Christen Jensen* var født i København den 24. Januar 1596. Han gik 10 Aar i Vor Frue Skole og blev 1611 optaget blandt de kongelige Sangere. Han besøgte Sorø Skole og kom til Universitetet i 1615, hvor han i 1616 fik Stipendium til et Ophold i Udlandet. Han var derefter i Wittenberg i 2 Aar, men fik ved sin Hjemkomst et nyt Stipendium til et nyt toaarig Ophold i samme By. Da han kom hjem, tog han Magistergraden i 1620. Derefter beskikkedes han til Konrektor ved Odense Skole og i 1623 blev han Professor ved det ny kongelige Gymnasium. Samme Aar kaldedes han til Præst i Vejle.

Han ægtede Formandens unge Enke Else Hansdatter. Hendes Broder Hans Svane, den senere saa bekendte Sjællands

Biskop blev optaget i Præstens Hus, hvor han nød Undervisning og Opdragelse sammen med Niels Vind fra Grundet og med Mogens Bille fra Tirsbæk. Drengene opholdt sig i Præstens Hjem i 3 Aar. Om Dr. Christen Jensen skriver Biskop Iver Hemmet i Ribe: »Men som han var en fortræffelig Mand en af de lærdeste i sin Tid, fortjente han noget bedre end det Brød, han her nød, hvorfor han den 24. Januar 1627 blev herfra kaldet til Kongl. Hofprædikant.«

Han blev Doktor i Teologien i 1630, men døde den 10. Januar 1635.

10. *Magister Hr. Niels Frantsen* er født i Roskilde ca. 1586. Ved kgl. Majestæts Brev af 19. Januar 1627 faar Biskop Iver Hemmet i Ribe Befaling til at ordinere Magister Frantsen til Præst i Vedel. Da Wallensteins Tropper nærmede sig Vejle i Efteraaret 1627, forlod han sin Menighed for at opholde sig paa fremmed Sted under Krigen. »Udi saadan bedrøffuelig færd haffuer M. Niels saavelsom andre forladit Menigheden.« Det fortælles, at han først tog Ophold i den lille By Grønholt og drog derfra til Lysholt, begge Steder i vort Sogn. Om sine Indkomster havde han en langvarig Strid med Byens Øvrighed. Striden føres til sidst for en Kommission, der skulde dømme i Sagen. Resultatet kendes ikke. Han døde i Juni 1642 og blev begravet i Vejle Kirkes Kor. Hans Hustru Mette Jensdatter levede endnu i 1650.

Magister Mikkel Mule blev derefter kaldet af Borgmester og Raad til Præst i Vejle, men Biskoppen vilde ikke anerkende Valget.

11. *Magister Hr. Henrik Eriksen Pontoppidan* var født i Sdr. Broby paa Fyn i 1608; hans Fader Erik Knudsen var Forvalter paa Brobygaard. Han dimitteredes fra Odense Skole i 1629 og var derefter udenlands og opholdt sig i Wittenberg til ind i 1633, da han kom hjem og tog Magistergraden. I Marts 1637 bliver han Rektor ved Skolen i Odense. Senere i 1642 bliver han Præst i Vejle og faa Aar derefter Provst for Nørvang Herred. Den 17. April 1648 er han med ved Udvælgelsen af Frederik den Tredie. Han blev i Vejle til sin Død den 14. Marts 1659; han blev begravet i Vejle Kirke. Hans Hustru var

en adelig Dame Anna Krabbe født 1619 og døde i 1671. Hun fødte ham en Datter og fire Sønner.

12. *Magister Hr. Knud Pedersen Kragelund* var en sjællandsk Præstesøn fra Faarevejle født 1632 (Faderen bliver senere Biskop). Student fra Ribe Skole 1652, derefter Konrektor ved Ribe Domscole, tog Magistergraden i 1657 og blev Rektor i 1659, da han i samme Aar blev ordineret som Sognepræst i Vejle den 7. Maj; men han kom vist ikke i Embedet, da han døde i Ribe den 8. Juli s. A. af Pest.

13. *Magister Hans Jeremiassen Wolff* var født i Kolding i 1627. Faderen var Tolder og Slotsskriver. Han blev Student fra Odense Skole, drog derefter udenlands, tog Magistergraden og fik Embedet her i Vejle 1659. Han blev Provst i 1661. I samme Aar blev han gift med Borgmester Hans Svanes Datter Ingeborg Hansdatter Svane. Han døde i 1703.

14. *Magister Jeremias Hansen Wolff* var Søn af foregaaende. Student fra Kolding Skole 1682, Magister 1698. Ved Juletid 1693 blev han Præst i Vejle. Han var gift tre Gange. Hans første Hustru var Sidsel Risom fra Nebbegaard; han anden Hustru var Gundel Sophia Hansdatter, og hans tredie Hustru var Kirsten Lorendatter Seerup fra Ribe. Han afgik ved Døden i 1713.

15. *Magister Eskild Nielsen Busch* var født i Norge i Juni 1669, blev kaldet til Vejle i 1714 og døde i Embedet i 1724. — Hans Enke Charlotte Amalie Hansdatter Curtz blev i 1727 gift med Eftermanden.

16. *Magister Mourits Mouritsen Høyer* var født paa Kærbyholm 1678, blev Kandidat 1699, Præst i Jelling 1705 og kaldet til Vejle 5. August 1724. Han var først gift med sin Førmands Enke i Jelling Sophie Dorothea Hansdatter, der døde i 1726. Aaret efter ægtede han Mag. Eskild Busch Enke. Han blev Provst og døde den 3. Marts 1750.

17. *Hr. Christian Henrik Pedersen Winther* af Føns blev Rektor i Assens 1721 og senere residerende Kapellan samme Sted; fra 1742 Sognekapellan i Vejle-Hornstrup; 1743 Provst for Holmans Herred og i 1750 Sognepræst for Vejle, Provst i 1758.

18. *Hr. Hans Henrik Christophersen Neuchs* var født i Horsbøl, Tønder Amt, i 1719. Student fra Kolding Skole i 1741. Hører ved samme Skole i 1742. Kandidat i 1746, hvorefter han blev Kapellan hos Mag. Mourits Høyer; han blev residerende Kapellan i 1750 og endelig Sognepræst 15. April 1768, Provst i 1772 for Nørvang Herred.

Han ægtede i 1747 Sophie Hansdatter, Enke efter Bager Frederich Saxe i Vejle, hun døde barnløs 29. Decbr. 1791. Neuchs døde 13. Marts 1785.

Provst Neuchs udgav en gudelig Bog: »Den aandelige Aarvaagenhed i sin sande Beskaffenhed og høje Fornødenhed.« Bogen udkom 1760 og er senere optrykt to Gange. Den har en Fortale af Biskop Brorson, og den er tilegnet Kongen, der betegnes som »en viis Salomon, naadig Konge, from Fader, aarvaagen øverste Biskop og Guds Kirkes tro Fosterfader i Norden.«

Desuden udgav han i 1764 »Tanker ved Dr. H. A. Brorsons Bortgang til Faderen«.

19. *Professor, Magister Laurits Hansen Smith* var født i København i 1753, hvor Faderen var Toldbetjent. Han blev Lærer ved Landkadetakademiet i 1776 og kort derefter Professor og Rektor i Trondhjem. I 1785 blev han kaldet (til Vejle) til Sognepræst for Vejle-Hornstrup Menigheder; men han blev kun tre Aar i dette Embede, da han i 1788 kaldedes til Holmens Kirke i København.

Mens han var Præst i Vejle, indtraf den 23. April 1786 den store Ildebrand, hvor hele Nørregade brændte. Til Fordel for de forarmede skrev han sin Bog: »Hellige Taler«, der blev trykt i Fredericia. Forfatteren betegner sig som »Professor i Philosophien, Medlem af det kgl. norske Videnskabers Selskab, Provst for Nørvang Herred«.

— — —

Man har følgende Skildring af ham: »Hans Karakter var ædel, og hans Temperament fyrigt og lidenskabeligt, hvorfor han idel attraaede Forandring.« — »Han var overordentlig afholdt som Prædikant, og hans mange Skrifter vidner om sund og grundig Tænkning.«

20. *Magister Jens Riddermann Schjøth* var Søn af Kvartermand paa Holmen i København, hans Moder var født Riddermann. Han blev Kandidat i 1777, Magister i 1780, Rektor i Randers 1781, hvorfra han kaldedes til Sognepræst for Vejle-Hornstrup i 1788. Han blev Provst i 1791 og forflyttedes i 1794 til Ballerup-Maaløv, hvor han døde 7. Juni 1816.

21. *Hr. Hans Ditlev Friis* var født i Nordby paa Fanø i 1752. Han blev Student fra Fredericia Skole 1773, Kandidat 1775 og personel Kapellan i Nordby i 1777. Derefter blev han kaldet til »Adjunctus et successor« og endelig 1805 beskikket til Præst for Vejle-Hornstrup, hvor han blev til sin Død den 4. Februar 1827.

22. *Hr. Hans Christian Mathias Krarup* var Præstesøn fra Ølby, født den 31. December 1769. Han blev Kandidat i 1791, Præst i Føvling og Holsted 1800, Tiendekommissær 1816. Han kaldedes til Sognepræst for Vejle-Hornstrup i 1827, 57 Aar gammel. Han døde i Vejle 29. September 1834.

23. *Hr. Jacob Lerche Jørgensen* var født paa Strandet i 1779, Student fra Viborg 1797, Kandidat 1801, Hører i Viborg 1804, Adjunkt der i 1806. Fra 1811 til 1834 var han Præst først i Ørum-Viskum og Vejrum og derefter i Asfærg-Faarup. Den 19. December 1834 blev han kaldet til Sognepræst for Vejle-Hornstrup Menigheder, hvor han blev meget afholdt af Befolkningen — navnlig paa Grund af sit milde og kærlige Sind. Wiberg kalder ham en herlig Mand.

Efter kgl. Anordning af 13. August 1841 oprettedes der Sogneforstanderskaber i alle Landsogne, hvori bl. a. Sognepræsten var »født« Medlem. Derfor ledede Pastor Lerche Jørgensen det første Valg til Sogneforstanderskabet her i Sognet den 23. November 1841, og han blev fra 1844 til 1856 Forstanderskabets »omhyggelige, dygtige og vellidte Formand«, blev der sagt om ham. Ved Loven af 22. Marts 1855 bortfaldt Sognepræstens Ret til at være uvalgt Medlem af Forstanderskabet. Pastor Lerche Jørgensen gik da ud af det almindelige kommunale Arbejde, men han beholdt sin Stilling til Kommunens Fattige og Skolevæsen vedrørende Sager, hvortil han fremdeles havde Sæde- og Stemmeret i Sogneforstanderskabet.

Lerche Jørgensen tog sin Afsked ved Juletid i 1862 og døde i Vejle den 15. Februar 1864.

24. Hr. Carl Christian Wittrup var født i Skibbinge den 20. April 1809 som Søn af Skolelærer og Degn cand. phil. Chr. Christensen Wittrup og Hustru Anne Margrethe Knudsen. Student fra Slagelse 1829. Kandidat 1835. Derefter i 7 Aar Lærer ved Helliggejstes Sogns offentlige Skoler i København og tillige Religionslærer i et af de store Pigeinstitutter i Holmens Sogn. 1839 konst. Adjunkt i Kolding, fast ansat det følgende Aar. Før han kom her til Vejle-Hornstrup var han først Sognepræst i Gern-Skanderup og fra 1854 i Mariager, hvorfra han den 7. Marts 1863 kaldedes til Vejle-Hornstrup.

Wittrup var gift 2 Gange, først med Provstedatteren Jacobe Elisa Kirstine Lange, f. 30. Oktober 1808 og døde den 30. Juni 1842 i Kolding, hvorefter han i Juni 1844 ægter Lovise Elisabeth Ring, f. d. 17. Septbr. 1823 i Skive, Datter af Købmand og Møller Carl Vilh. Ring og Hustru Rasmine Poulina f. Harder. Fru Lovise Wittrup var bleven Plejedatter ved Krigsraad, Distriktslæge Rosendahl i Kolding. Hun døde i Vejle 3. Oktober 1891. Der var fem Sønner i Ægteskabet.

Pastor Wittrup og hans elskværdige Hustru færdedes ofte her ude i Sognet, hvor de begge var velsete Gæster. Ved dette Aarhundredes Begyndelse prydede de to Menneskers Billeder adskillige af Gaardmændenes Stuer i vor By. Han var en munter og slagfærdig Mand, og hun var saa venlig og interesseret i al det, som Konerne lavede af Uld og Hør, og i deres Mad.

En af mine gamle Venner fortæller følgende:

»Jeg har ikke nogen levende Erindring om min Konfirmandundervisning hos Wittrup, uden at vi skulde lære en Mængde Salmer udenad. I Høstferien skulde vi lære seks lange Salmer.

Wittrup var en begavet Mand, men stærkt konservativ præget og meget myndig i sin Optræden. Da han vilde have den »Evangelisk kristelige Salmebog« afskaffet og Roskilde Konvents Salmebog indført, fulgte han følgende Fremgangsmaade: Han bekendtgjorde fra Prædikestolen: »I Dag om en Maaned

bliver den nye Salmebog taget i Brug. Har nogen herimod noget at indvende, kan de henvende sig til mig!« — En ældre Gaardmand gik til Præsten for at gøre Indsigelse. »Skal vi have disse Dansemelodier indført, kommer jeg ikke i Kirke,« sagde han. Wittrup: »Det kan De selv om, kan De undvære Vorherre, kan han ogsaa undvære Dem, Farvel!« Det gik dog ikke saa nemt med Indførelsen. De modvillige, ialt 16, protesterede, men 170 af 202 stemmeberettigede Menighedsmedlemmer androg om at faa den indført. Det tillodes i Maj 1866.

Han kunde være drastisk i sine Udtryk og undgik ikke ved given Lejlighed at sætte en lille Trumf paa. Naar Skolekommissionens Medlemmer ikke altid vilde bifalde hans Planer, kunde han udbryde: »Fanden skulde være Præst i et saadant Land, hvor Gejstligheden ikke har mere at sige.« Men prædike kunde han, og De skulde blot høre ham messe. Han var meget musikalsk og deltog i flere Koncerter som Violinist.«

Mange kender den lille Fortælling fra 1864 om Feltmarskal v. Wrangels Møde med Pastor Wittrup. De mødtes i Kirken, og den gamle Wrangel spørger den nye Sognepræst, om han indesluttede ham og den fjendtlige Hær i sine Forbønner. »Ja,« svarede Præsten, »jeg beder: »Forlad os vor Skyld, som vi forlader vore Skyldnere!«« — »Ja, saamænd, De kan have Ret,« svarede Feltmarskallen.

Ved sit 25 Aars Embedsjubilæum den 7. Marts 1888 modtog han af sine Sognefolk en Sølvvinkande og en større Pengesum. Hans Livsdag var snart endt. Han entledigedes den 31. Marts og døde i Vejle den 23. April s. A.

I Bladenes Omtale af ham ved hans Død hedder det: »Han var i mange Aar, trods sin høje Alder, en sjælden kraftig Personlighed, og hans saavel her som i Annekset byrdefulde Kald udfyldte han tilsyneladende med Lethed, uden at de hyppige Embedsrejser paa nogen Maade afficerede ham. Han var en punktlig Embedsmand, og for dem, der kendte ham nøjere, en elskværdig Personlighed.«

25. Hr. Jørgen Peter Melbye blev født den 17. November 1843 i København, hvor Faderen var Handelsbogholder. Stu-

dent fra Metropolitanskolen i 1862, Kandidat 1867, Kapellan i Ledøje, Vollerslev og i Dover-Venge. I 1878 Sognepræst i Serridslev-V. Brønderslev og 1888 Sognepræst i Vejle, hvor han døde i Embedet i 1905.

I hans Embedstid vokser Vejle saaledes, at det blev nødvendigt at give Sognepræsten en Medhjælper; og det ny Embede blev i 1892 besat med cand. theol. Carl Christian Thomsen, der var den fremvoksende Indre Missions Tilhænger og Talsmand. Han forlader Embedet, og hans Efterfølger blev Chr. H. Christensen, senere Sognepræst ved St. Nicolaj Kirke og Provst.

I Bykirken som ude i vor Landsbykirke lød der saaledes unge, kraftige, mere eller mindre partifarvede Stemmer; og der synes kun at blive en beskedent Plads for Pastor Melbye. Men hans stilfærdige Vidnesbyrd lød dog i Kirkerne, og i Menigheden gik han stille Gang til de svage, fattige og syge; hans Forhold til Medhjælperne var altid præget af Hensynsfuldhed fra hans Side.

Han blev aldrig Partimand i nogen kirkelig Retning; han var en liberal Mand over for anderledes tænkende og troende. Han var en folkelig, jævn og elskelig Mand med forskellige aandelige Interesser. Han var godt hjemme i vor danske Litteratur og skønnede fint og indsigtfuldt om dansk Kunst i Almindelighed. Han var en Lejlighedstaler af Rang, der holdt udmærkede Foredrag f. Eks. om danske Digttere og om danske Kunstværker. Vi kendte ham som en Skønhedsdyrker og som en inderlig Elsker af vor skønne Natur. Faa Mennesker færdes i vor skønne Egn saa glade iagttagende som ham.

26. *Hr. Christian Henrik Christensen* blev født den 17. Juli 1861 i Skagen. Forældrene var Førstelærer og Kirkesanger Henrik Schnabe Christensen og Hustru Euphemia Thomasine Sophie Spliid. Han blev Student fra Randers lærde Skole 1882, cand. theol. 1888 og Kaldskapellan for Lading-Faarup og Sabro Menigheder s. A., Sognepræst for Ørum-Viskum og Vejrum i 1892, hvor han blev, til han i 1901 kaldedes til residerende Kapellan for Vejle-Hornstrup Menigheder.

Ved vort Sogns Udskillelse fra Vejle blev han i 1907 Sogne-

præst ved St. Nicolaj Kirke og i 1911 Provst for Nørv.-Tørrild Herreders østre Provsti.

I 1889 ægtede han Marie Sophie Camilla Thorbjørnsen, Datter af Skoleinspektør Thorbjørnsen og Hustru Thora Camilla, f. Pedersen, i Randers. Provsten døde i Marts 1932. Provstinden i December s. A.

Fra gammel Tid var der Sognekapellaner i Vejle; de betjente almindeligvis Vinding Sogn, men havde dog lejlighedsvis en Gerning i vort Sogn, derfor nævner vi deres Navne:

1. Hans Sørensen, f. i Ribe 1524.
2. Oluf Andersen, f. i Hornstrup, ses i Embedet i 1576.
3. Rasmus Nielsen Bredal ca. 1603, Præstesøn fra Thyregod Vester.
4. Hans Iversen Find el. Findsen, f. i Vejle.
5. Anders Bredal, tillige Rektor i Vejle.
6. Michel Pedersen, f. i Horsens, kom i 1629 til Snede Sogn som Præst.
7. Oluf Andersen Bredal, Anders Bredals Søn, nævnes her i 1637.
8. Jacob Knudsen fra 1654—1657, blev begravet i Vejle Kirke.
9. Kield Christoffersen, f. i Kolding, ordineret i 1657 i Vejle.
10. Hans Lauridsen, Kapellan fra 1670—1689.
11. Mads Lime Johansen, Kapellan fra 1689 til sin Død i 1692.
12. Falch Bøg, Sognekapellan 1696—1740.
13. Peder Lauridsen Holst, f. i Skade Præstegaard, Kapellan 1740—1742.
14. Chr. Henrich Pedersen Winther, Kapellan i 1742.
15. Hans Henrich Christophersen, Neuchs Kapellan, ca. 1767.
16. Peder Christiansen Winther, f. i Assens 1729, Kapellan i Vejle 1768.
17. Hans Høxbro, f. i Kolding 1764, residerende Kapellan i Vejle 1791—97.
18. Svenning Severin Haugaard, f. i Viborg i 1766, residerende Kapellan i Vejle 1798—1807.

Efter kgl. Reskript i 1803 bliver Vinding Anneks til Gauerslund, og i 1809 fik Vejle ordinerede Kateketer:

1. Christian Carl Gøtzsche, f. i Jyderup i 1781, Kateket i Vejle 1809—19.
2. Ernst Carl Fr. Hoff, f. i København i 1782, Kateket i Vejle 1820—25.
3. Lars Balslev Leth, f. i Svanninge 1796, Kateket i Vejle 1825.
4. Christian Fr. Petri, f. paa Christianshavn i 1796, Kateket fra 1826—34.
5. Peter Sølling Schousboe, f. i Assens, Kateket her i 1835—42.
6. Vilhelm Carl Schousbue, Forgængerens Søn, Kateket fra 1842—51.
7. Jes Mygdal, f. i København, Kateket i Vejle fra 1851—59.
8. Søren Chr. Müller, f. i Kbhvn., Kateket i Vejle 1859—70.

Kateketembedet blev nedlagt i 1870, og der blev nu oprettet et Embede til Hjælp for Sognepræsten som ordinerede Medhjælpere:

1. Ludvig Ferdinand Rømer 1871—76.
2. Christian Vedel 1876—80.
3. Jens Ludvig Georg Mønster 1880—87.
4. Niels Valdemar Ravn 1887—92.
5. Carl Christian Thomsen 1892—1901.

Embedet nedlægges i 1901 og afløses af et Residerende Kapellani:

1. Christian Henrich Christensen i 1901, der 6 Aar senere bliver Sognepræst ved St. Nicolaj.

Efter Udskillelsen fra Vejle har følgende Præster virket her i Sognet:

1. *Hans Ove Mathias Jensen Eghoff*, f. 5. Maj 1875 i København. Faderen var Manufakturhandler. Student i 1893, cand. theol. 1899. Ordineret Medhjælper i Ordrup 1901. Sognepræst i Hornstrup-Bredballe i 1907. Sognepræst i Stubbekøbing 1920 til hans Død i 1938. Gift 31. Marts 1909 med Anna Sofie Sørensen, f. i København den 7. Januar 1884.

2. *Povl Holmstrup*, f. 28. Juli 1884 i Nykøbing, Falster, Søn af Købmand Peter Christian Holmstrup og Hustru Gyda Marie



Pastor Ove Eghoff.



Pastor Povl Holmstrup.

Caroline Leifer. Paa Handelskontor i København, derefter 8 Aar i U. S. A. Student 1915 fra Augustana College, U. S. A. Cand. theol. fra Københavns Universitet i 1921. Samme Aar Sognepræst for Hornstrup-Bredballe. 1926 Sognepræst for



Pastor Georg Carlo Zwicky.



Provst Harald Jensen Elmelund.

Haarlev-Himlingøje. 1932 for Stokkemark og i 1937 for Kongsted i Præstø Amt. Gift den 24. Maj 1921 med Louise Johanne Fogh Barfod, Datter af Sognepræst Kristen Barfod, Hjørlande.

3. *Georg Carlo Zwicky*, f. 15. August 1900 i København, Søn af Maler ved D. S. B. Frederik Georg Zwicky og Hustru Ane Marie Pedersen. Student 1918, cand. theol. 1925. Samme Aar ordineret Medhjælper ved Anna Kirken i København. Sognepræst i Hornstrup-Bredballe 1926. Kaldskapellan ved Anna Kirken 1931. Residerende Kapellan ved Trinitatis Kirke i København 1939.

Gift 20. September 1928 med Anna Bjert-Jensen, Datter af Landinspektør A. M. Jensen, Vejle.

4. *Harald Jensen Elmelund*, f. 28. November 1895 i Nørre Ørslev Sogn paa Falster, Søn af Højskoleforstander Theodor Emil Jensen og Hustru Karen Margrethe Petersen. Student 1915, cand. theol. 1921. Samme Aar Sognepræst i Velling, i 1927 Sognepræst i Bøstrup og i 1932 Sognepræst i Hornstrup-Bredballe. I 1940 Provst for Nørvang-Tørrild Herreders østre Provsti.

Gift i 1922 med Birtha Julie Christine Joseffine Mørck, Datter af Niels Christian Henrik Mørck og Hustru Mariane Nielsen, Mejeribestyrer i Vollerup paa Als.

SOGNETS KIRKELIGE FORHOLD I ÆLDRE TID

Hornstrup Sogn har igennem Aarhundreder hørt sammen med Vejle Købstad i kirkelig Henseende. Fra Reformationstiden og før var Vejle Præster Sognepræster for Vejle-Hornstrup Menigheder til ind i Aaret 1907.

I de nævnte to Aarhundreder virkede mange gode og dygtige Præster for disse Menigheder. Jeg nævner her en ypperlig Repræsentant for Pietismen: Hans Henrik Neuchs. De pietistiske Præster havde ofte Held til at udføre et smukt Arbejde til Gavn for deres Menigheds Medlemmer. De ivrede saaledes imod Drikkeriet, og det var saare nødvendigt i den Tid, da Hjemmebrænding af Brændevin fandt Sted i næsten hver eneste Gaard. De pietistiske Præster arbejdede alle for Menigheds Oplysning. Almueskolen er i Virkeligheden en Frugt af de ældste Pietisters Arbejde. De vakte Medlemmer i deres Menigheder holdt ofte Møder, hvor Samtalerne drejede sig om aandelige Emner, og disse Møder var med til at udvide Landsbybefolkningens Horisont. Det maa ogsaa nævnes, at de pietistiske Præster ivride imod alt Helligdagsarbejde. Hertil kom, at denne kirkelige Fromhedsretning hos mange fik en dyb og alvorlig Betydning for deres Trosliv. Inderlighed og Gudsfrygt kom til at præge mange Sind og dermed mange Hjem.¹⁾

Pastor, senere Provst, Neuchs traadte i nøje Forbindelse med Hjemmet paa St. Grundet, der da ejedes af Oberst Schack Brockdorff og dennes Hustru Sophie Hedeveg Grabow. Der blev derefter holdt mange Møder paa denne Gaard; og fra disse Grundet Møder udgik der Paavirkning til mange i Hornstrup og nærmeste Omegn.

— — —

Provst Neuchs synes at være kommen godt ud af det med Sognefolkene. Kirkebogen fortæller om, hvorledes hans Hustru for en Tid blev benyttet som Gudmoder ved Bøndernes Daabs-gilder, og den samme Bog giver os en lang Række Eksempler paa, hvorledes han søgte at hævde Kirketugten.

Publice absolverede:

Dom. IV S. p. Faste i 1751 blev Peder Hansen, en Murer fra Bredballe, publ. absolv. formedelst Sacramentis Forsømmelse paa fierte Aar, at hand iche siden 1747, da hand var til Confirmation i Kierchen, hafde nogen Steder været til Guds Bord.

Dom. IV S. p. Trinit. blef Rasmus Søfrensen af Belle af Gammelby Sogn publ. absolv. udi Hornstrup Kirche for begangen Lejermaal med Ide Sophie Thomsen, som var Husholderske paa Grundet, hvor hun tjente.

I Oktober samme Aar var Jomfru Ide Thomsen til Absolution hos Provsten for den begangne Ulovlighed.

Dom. Oculi 3. S. i Fasten i 1754 blev Mette Hansdatter fra Fiskerhusene publ. absolv. for begangen Synd imod det 6. Bud. Til Barnefader blev udlagt Søfren Jensen, Tømmermand, boende i Vejle, som før den Tid siden forne 13. Decbr. 1753 hafde Brøllup med Johanne Jensdatter.

Dom. Jubilate 3. S. eft. Paaske publ. absolv. Søfren Jensen af Weile for begangen Lejermaal med Mette Hansdatter fra Fiskerhusene.

Dom. Lætare blev Anders Thomsen af Bredballe og hans Hustru Mette Knudsdatter publ. absolv. for deris lidet Barn, som døde imellem dem om Natten.

Dom. Rogate 5. S. eft. Paaske blev Anna Mortensdatter af Hornstrup publ. absolv. for begangen Synd imod det 6. Bud. Til Barnefader udlagde hun en Rytter af Major Brockdorffs Compagni, ved Nafn Christen Jensen, som paa Grundit tjener som Kusk.

Dom. Rogate 5. S. eft. Paaske i 1757 blev Lauge Hjuler i Bredballe og Hustru, som selv angav sig, at deris mindste Barn, Karen, fandtis 1ste Paaskedags Morgen død ved deris Side.

Dom. 13. S. p. Trin. 1762 blev publ. absolv. Anna Kirstine

Olufsdatter forhen tjenende paa Grundet for begangen Lejermaal med Skytten Erich Jacobsen.

Dom. Rogate 1763 blev Zidse Hansdatter fra Fiskerhusene publ. absolv. for begangen Lejermaal med Anders Nielsen Mavel, Geworben Soldat ved det Falsterske Regimente.

Dom. 2. S. p. Eph. i Hellig tre Konger 1766 publ. absolv. Kirsten Madsdatter af Bredballe for begangen Lejermaal. Til Barnefader udlagde hun ved Barnets Daab en Soldat ved Nafn Aslaug Olufsen fra Norge, som Vinteren foran huggede Faune Træer i Tiersbech Skove.

— — —

For Bredballe betød Møderne paa Grundet vist ikke noget. Bredballe Slægter, og især da saadanne Slægter, der ved Familiebaand var knyttet til Engom Slægter, kom paa anden Vis og Maade ind under samme Paavirkning. Det var ved Engom Præsten Johannes Andreas Leth, der igennem 36 Aar til ind i 1821 øvede en velsignelsesrig Gerning — ikke alene for sine egne Sognebørn, men ogsaa for de mange udensogns, som Søndag efter Søndag fyldte Engom Kirke og hørte hans Prædikener, der vidnede om, at hele hans Liv og hans Dag blev levet i nøjeste Tilslutning til Hernhuttermenigheden i Christiansfeld. Mange Hjem i Bredballe var glade for Pastor Leth.

— — —

Andre Præster her i det nævnte Tidsrum var Magister, senere Professor, Laurits Smith fra 1785 til 1788, og Magister J. Riddermann Schjøth til 1794, som Eskild Broe har forherliget med et Takkevers, der findes i Centralskolens Gymnastiksal, og Præsterne Hans Friis til 1827 og Hans Mathias Krarup til 1834. Disse Præstemænd har virket i det stille; der er ikke bevaret Minder om deres Gerninger her i Sognet.

Pastor Krarups Efterfølger i 1834 blev den venlige, godhjertede Sognepræst, Provst Lerche Jørgensen, der i Tiden 1844 til 1856 var Formand for Sogneforstanderskabet, en Gerning, som han varetog til alles Tilfredshed. Han afløstes i 1863 som Sognepræst af den mere myndige og stærkt talende Carl Wittrup, der var i Embedet til ind i 1888, da kom den stilfær-

dige, kunst- og naturelskende Jørgen Peter Melbye til sin Død i 1905, hvorefter residerende Kapellan Chr. Henrik Christensen, senere Provst for Nørv.-Tørrild Herreders østre Provsti, konstitueredes til ind i 1907.

I Pastor Melbyes Embedstid vokser Købstaden Vejle saaledes, at det blev nødvendigt at give Sognepræsten en Medhjælper; og det ny Embede blev i 1892 besat med Carl Christian Thomsen, der var den fremvoksende Indre Missions udprægede Tilhænger og arbejdede som saadan i Byen som her ude i Landsognet. Han var en smuk og kraftig Mand, en fortrinlig Prædikant, saa der samledes mange om hans Forkyndelse baade i Byen som her i Sognet. Han kom i ægteskabelig Forbindelse med Familien paa vort Sogns Hovedgaard; alt tegned' saa lyst og godt for ham; men en Nat i København i daarligt Selskab ødelagde alt Det var et tungt Slag for hans Familie, for hans mange Venner i By og paa Land, og for hvert rettænkende Menneske i vore Egne.

I April 1901 udnævntes hans Efterfølger Chr. Henrik Christensen, senere Sognepræst ved St. Nicolaj Kirke og Provst.

Pastor Christensen følte sig nærmest knyttet til Indre Mission, uden at man med nogen stor Ret kan sige, at han var ensidig Partimand; hans egne Ord i den Sag var: »Jeg vil være der, hvor Livet er.«

Ved disse to yngre, kraftige Mænds Samarbejde -- begge prægede af en bestemt ret paagaende kirkelig Retning — kunde man spørge, om der levnedes Plads og lidt Hjerterum i Menigheden for Sognepræsten, Pastor Jørgen Peter Melbye. Svaret maa blive: Jo, en lille beskedne Plads, men meget Hjerterum blev der til ham. Jeg ved jo nok, at Kirkegangen tyndedes i Bykirken som i Landsbykirken, men alligevel fik Pastor Melbye mange Venner i Menighederne; han blev paa sin Maade en afholdt Mand, og han fortjente at blive det. Han blev aldrig Partimand i nogen kirkelig Retning; han var i høj Grad en liberal Mand overfor anderledes tænkende og anderledes troende; han var i Ordets gode Forstand en folkelig, en jævn Mand, en elskelig Natur.

— — —

Hornstrups Lærere i det nævnte Tidsrum virkede alle i det stille og gjorde deres gode, solide Gerning i Skolerne og mødte med Glæde de vekslende Præster i den gamle, kønne Landsbykirke. Der var Jens Falkenberg, der gjorde et langt Livs trofast Skolearbejde og blev — hvad der næsten er uhørt — en formuende Degn. Vi ser dette, da Hornstrup Bønder gik fra Fæste til Selveje, og de alle maatte gøre Laan for at købe deres Gaarde, da er Degnen til Hjælp og udlaaner til flere fra 200 til 800 Rdl. — Hans Eftermand, Skolelærer Øllgaard, byggede Lysholtgaard og blev Formand for Sogneforstanderskabet — og det var noget meget fint i de Dage. Senere Lærere var begge Tofterne; den yngre Tage Vilh. Tofte blev rigt gift tre Gange, men endte som Massør i København. Der var Sangeren Niels Mikkelsen (Kelstrup), og der var Lærer R. J. Kannegaard til 1922; disse to sidste Mænd stod begge den grundtvigske Retning nær.

— — —

Skolelærerne i Bredballe virkede ligeledes alle i det stille. Der virkede den dygtige, men paa sine ældre Dage noget fugtige Jens Chr. Højmark til 1854. Han efterfulgtes af den flinke og afholdte Just Nielsen Rahbæk. En af hans Elever fortalte om ham, at han var saa omhyggelig i hele sin Undervisning, og vi holdt saa meget af ham; men saa var det, at han begyndte at drikke, og saa endte det hele saa sørgeligt. Hans Eftermand var Ludvig Valrad Klausen Lebeck, en konservativ Mand, der levede for sin Skole og for sit Hjem. Han var i Embedet fra 1864 til 1903, da jeg blev hans Eftermand.

Strandskolen byggedes i 1868. Ved den virkede ialt fire Lærere: Mikkelsen, Dalsgaard, P. Steffensen og Chr. Nielsen, der arbejdede ved Skolen og paa saa mange Maader for Behøverne i 40 Aar.

Lærerne i Sognets Skoler virkede alle solidt i deres Gerning, og de gav alle — hver i sin Skole — Børnene en forsvarlig Religionsundervisning. Man kan vel sige, at Sognets Præster og Lærere tjente Sognets kirkelige Liv vel, enhver paa sin Maade; men dog alle imod et fælles Maal.

Mænd og Kvinder i vore omliggende Sogne har ogsaa haft Betydning og Indflydelse paa vort Sogns kirkelige Liv. I Grejs levede der før og omkring Aarhundredskiftet Mænd og Kvinder, der først blev P. Larsen Skræppenborgs varme Tilhængere og senere Grundtvigs Venner. Disse Mænd og Kvinder vandt sig Venner i det nære Hornstrup og Kirkeby, hvor mange Hjem ned igennem Tiden har været præget af en grundtvigsk Tone. Et Vidnesbyrd derom er vel dette, at Fogderiets Beboere Gang efter Gang samles i stort Tal i Forsamlingshuset til gode Foredrag. Det ses vel ogsaa deri, at her vedblivende er en Kreds af Kirkeligt Samfund, ligesom der i mange Aar har været en stor grundtvigsk Ungdomsforening, ledet i en Aarrække af afdøde Gaardejer Hans Bruun, Bjerreved. Den ledes nu af Gaardejer Hans Bundgaard, Nydamsgaard.

Andre Dele af Sognet grænser til Øster Snede og Engom Sogne; fra disse to Sogne er der i Tiden sket betydelig Paa-virkning af vort kirkelige Liv. Øster Snede Sogn, et af de »stærke Jyders Hjemsteder«, har præget Indre Missions Venner i Hornstrup, ligesom alvorlige Mænd og Kvinder i Engom Sogn paavirkede Mænd og Kvinder her i Sognets sydlige Del Bredballe Fogderi.

Da den første »Pigeforening« dannedes her, det var i 1891, var det en Fællesforening for Dele af Hornstrup og Engom Sogne; den hed: Pigeforeningen for Bredal og Bredballe; den lededes af Husmand Jørgen Hansen og Hustru Marie, f. Møller. Foreningen blev senere til den nuværende K.F.U.K., der ledes af Fru Agnes Nielsen, Bredballe Mølle.

— — —

Missionshuset i Bredballe, »Bethlehem«, byggedes i 1889. Det var tænkt benyttet til noget mere end just til Samlingssted for Indre Missions Venner. Bredballe havde jo ingen Kirke, og man tænkte da paa at bruge det til Daab; men dette kunde ikke tillades, og Huset blev tilskødet Indre Mission.

I Tilknytning til Huset dannedes en »Kristelig Ynglinge-forening«, hvis første Ledere var Tjenestekarlene Niels Grave-sen og Frederik Sørensen, sidstnævnte blev senere Lærer i en

Menneskealder i Vinding ved Bryrup. De samme unge Mænd stiftede og ledede den første Søndagsskole her. Den videreførtes i en lang Aarrække af Gaardejer Niels Mathiasen i Enggaard. Den ledes for Tiden af Tømrer Axel Nielsen, Solbakken, og af Fru Købmand Marie Nielsen, Bredballe Handelsplads. Den nævnte Ynglingeforening, nu K.F.U.M., lededes i mange Aar af Muremester Niels Bentsen Nielsen, Nova. Den nuværende Leder er Gaardejer Konrad Nielsen, Boelskilde.

SOGNETS KIRKELIGE UDSKILLELSE FRA VEJLE

Vi har set, at Sognet igennem Aarhundreder var Anneks til Vejle. — Saa længe Byen og Sognet begge havde et lille Indbyggerantal, havde en saadan Ordning sin Berettigelse; men eftersom Befolkningen voksede i Antal begge Steder, var det forstaaeligt, at det gamle Forhold maatte brydes. Annekskirken og Annekssognet maatte have sin egen præstelige Betjening. Autoriteterne overvejede og ventede, til en Vakancetid vilde indtræffe ved Pastor Wittrups Entledigelse.

I Efteraaret 1886 skriver Provst Becker i Balle (senere i Grejs) følgende til Sogneraadet:

»Da det ved en eventuel Vakance i Vejle-Hornstrup Sognekald vilde være heldigt, hvis der kunde tages Bestemmelse om Hornstrup Sogns Fraskillelse som et særligt Sognekald med egen Præst, anmodes Hornstrup Sogneraad herved tjenstligt om at meddele mig, hvorvidt det i Hornstrup Sogn er et almindeligt Ønske at faa sin egen Præst; og i betræffende Fald om Beboerne ere villige til at yde et Bidrag til Erhvervelsen af en Præstegaard, paa hvilken der kunde holdes 2 Heste og en 5—6 Køer, samt hvor stort et Bidrag der kunne ventes fra Sognet, om en saadan Præstegaard muligvis kunne faaes — og til hvilken Pris.

Ville Beboerne ikke ved et frivilligt Tilskud hjælpe med til Erhvervelsen af en Præstegaard, vil det vare meget længe, inden førnævnte Fraskillelse, selv om den maatte ønskes, kan finde Sted.«

Foranlediget af denne Skrivelse holdt Sogneraadet Møder den 13. November i Hornstrup Skole og den 14. November i Bredballe Skole med Beboerne, hvoraf fremgik, at alle — paa

een Undtagelse nær — meget ønskede, at Hørnstrup Sogn blev et selvstændigt Sognekald med egen Præst paa Betingelse af:

»at den eventuelle Præstegaard kommer til at ligge midt i Sognet, ikke nordligere end Lysholt og ikke sydligere end Vejle-Horsens Landevej, eller dog i dens umiddelbare Nærhed,

og at *Præsten* tilforpligtes til foruden i Hornstrup Kirke tillige at forrette Gudstjeneste paa Søn- og Helligdage i et eventuelt Kapel eller Bedehus i Bredballe, og indtil et saadant findes, i Skolen.«

Naar disse Betingelser iagttages, tilbyder Sognet til Erhvervelse af en Præstegaard af Kommunekassen at ville forrente og afdrage et i denne rejst Prioritetslaan af 8000 Kr., naar Afdraget stilles under lignende Vilkaar, som de i Kreditforeningen eller Landmandsbanken for Tiden tilbyder, og under Forudsætning af, at Amtets Approbation dertil kan erholdes.

Amtet giver Tilladelse til at yde de nævnte 8000 Kr. til Præstegaarden paa den vedtagne Maade og med de nævnte Grænser for Gaardens Beliggenhed. Ved Pastor Wittrups Afgang i 1888 foreslaar Provsten yderligere, at ud over det nævnte Tilskud kunde Sognets Tiende lægges op, dog med Fradrag af Enkepensionen. Tienden maatte vel lægges op i en 4—5 Aar, forinden der med det tilbudte Tilskud kunde købes en Præstegaard.

I 1888 forespørger Kirkeministeriet, hvormeget en Præstegaard ved Oprettelsen af et selvstændigt Pastorat for Hornstrup Sogn til 6 Køer og 2 Heste vil koste paa et passende Sted i Sognet; og under 14. August s. A. svarer Sogneraadet, at en saadan Ejendom — under de nuværende Konjunkturer — vil kunne købes for 20.000 Kr.

Samme Aar i September meddeler Indenrigsministeriet, at det har erholdt oplyst fra Kirkeministeriet, at der kan paa-regnes, at der fra 1. Marts 1897 at ville hengaa 8—10 Aar førend Hornstrup Sogn kan forventes oprettet til et selvstændigt Sognekald, og Ministeriet tilføjer:

»Under Hensyn til, at det saaledes er et Spørgsmaal for Hornstrup Kommune om alt nu at paatage sig en Forpligtelse

til om ca. 20 Aar at stifte et Laan af den omhandlende Størrelse i det angivne Øjemed, maatte man, forinden videre foretages, ønske at modtage Amtets yderligere Ytringer over Sagen efter forud indhentet Erklæring fra Sogneraadet.«

Sogneraadet fastholdt den vedtagne Hjælp og svarer under 1. Oktober:

»Ihvorvel Sogneraadet med samtlige Beboere meget maa beklage de daarlige Udsigter til, at Hornstrup Sogn i en nær Fremtid bliver et selvstændigt Sognekald, saa er imidlertid Trangen blandt Beboerne saa stor og Ønsket om selv at faa en Præst saa levende, at Sogneraadet intet Øjeblik betænker sig paa at opfylde de Forpligtelser med Hensyn til Summens Størrelse 8000 Kr., det alt har indgaaet paa til Hjælp til Indkøb af en Præstegaard, selv om den i Ministeriets Skrivelse af 5. Sept. d. A. omtalte Aarrække skulle vise sig at være nødvendig, for at dette kan ske.«

Under 10. September 1896 meddeler Provst Becker, at Pensionsbyrden for Vejle-Hornstrup Sognekald var bortfalden, ligesom han anbefalede, at Tienden for Hornstrup Sogn blev henlagt til Fordel for et selvstændigt Sognekald.

Provst Becker var meget optaget af Præstegaardssagen. Ved Skrivelse af 18. Maj 1897 spørger man Sogneraadet, om det er tilraadeligt eller utilraadeligt i Stedet for en Præstegaard med Avling kun at forsyne Hornstrup Kommunes i Tiden vordende Præsteembede med kun Bolig og Have af passende Størrelse. Provsten vil gerne forhandle med et Udvalg af Sogneraadet om den Sag. Dette sker, og i Mødet den 18. Juni vedtoges det at tilraade, at der kun bygges en Præstebolig med Have, ligesom Raadet fandt det tilraadeligt, at Tienden henlægges saa længe, at en passende Kapital ca. 10,000 Kr. kan anbringes rentebærende som Indtægt for Præsten, som derfor kan bestride Udgifterne til Embedskørsel. Betingelsen for Kommunens Tilskud paa 8000 Kr. var jo dette, at Præsteboligen blev beliggende midt i Kommunen.

— — —
Der gik dog 8 Aar, før der skete noget i den Sag. Mange ventede paa en Fortsættelse, og den kom en Martsaften i Aaret

1905 i min Skolestue i den gamle Bredballe Skole. Der havde den Dag været Opkrævning af Tiende til Hornstrup Kirke, og ved Aftenstid sad vi nogle Bymænd og taltes ved bl. a. om den gamle Kirke. Da kom jeg til at fortælle, at der i Embedsopslaget før min Kaldelse stod, »den kaldede skal være villig til at overtage Kirkesangen ved Bredballe Kirke.« — Vi talte videre med hinanden om Sognets Udskillelse og om Bygningen af en Kirke, og før vi gik fra hinanden, var vi enige om, at nu vilde vi prøve, om der kunde samles interesserede Mennesker om den Sag. —

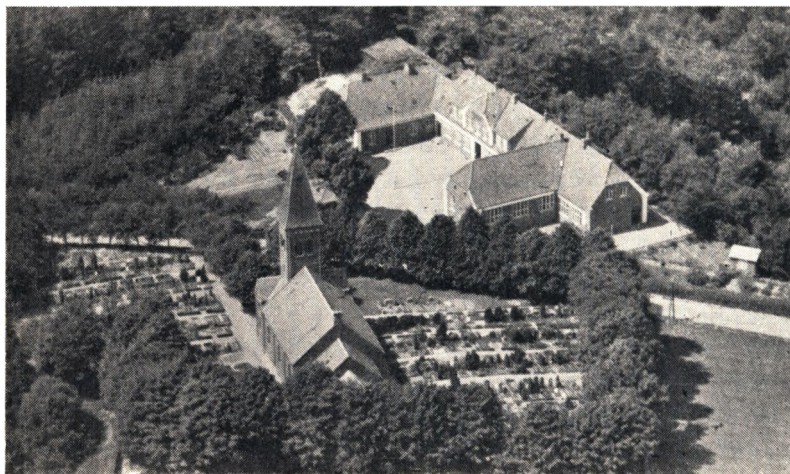

BREDBALLE KIRKE

Om Kirkens Bygning, Grundstensnedlæggelse, Indvielse m. m. læser vi i dens Kirkeprotokol følgende:

Omkring Aaret 1870 blev der saa smaat arbejdet paa at bygge et Kapel eller Kirke i Bredballe; det blev dog ikke til noget, og der skulde hengaa en Menneskealder, før Sagen toges op igen.

Efter Indbydelse af nogle Mænd fra Bredballe By og fra Stranden blev der den 8. Marts 1905 holdt et Møde i Forsamlingshuset for at undersøge, om der var Stemning blandt Beboerne for at bygge en Kirke.

Mødet indleledes af Gaardejer Niels Jensen i Askegaard, der paa det bedste anbefalede og paa det bedste ønskede, at den gode Sag maatte fremmes i Enighed.

Lærer Marius Hansen i Byskolen anbefalede ligeledes Sagen og fremdrog en Række Spørgsmaal først om Sagens pengelige Side, Beboernes egne Gaver og Statstilskud, dernæst om Sognets kirkelige Udskillelse fra Vejle, Bygningen af Præstegaard og dermed en Nyordning af Sognets kirkelige Betjening. Hvis vi staar enige sammen, og hver for sig arbejder



Kirken set fra Nordøst.

Hans Albjerg fot.

med for denne for vor By og Strand saa betydelige Sag, alt efter bedste Evne og redeligt Hjertelag, da vil det med Guds Hjælp lykkes os at gennemføre den paa en god Maade.

Gaardejer Hans Pedersen, Bybækgaard, anbefalede ligeledes Sagen paa det bedste. Lærer Chr. Nielsen ved Strand-skolen gav en Oversigt over Beboelsen i Fogderiet og ønskede, at vi maatte gennemføre Bygningen af en Kirke til Gavn for os alle. Endnu talte anbefalende Gaardejer Lars Chr. Sørensen, Bredballegaard, og Møller Niels Chr. Nielsen, Bredballe Mølle.



Kirken set fra Sydvest.

Efter Forhandlingen fulgte Afstemningen, hvor hele Forsamlingen — 100 Mænd og Kvinder — enstemmig gav til Kende, at den Sag skulde fremmes, ligesom der var overvejende Stemning for, at Kirken skulde bygges paa Husmand Bent Niensens højeste Bakke mellem Byen og Stranden.

Til arbejdende Udvalg valgtes:

Fisker Andreas Andersen, fhv. Skibskaptajn I. C. Bertelsen, Lærer Marius Hansen, Gaardejer Niels Hansen, Gaardejer, Sognefoged Martin Hansen, Gaardejer

Niels Mathiassen, Lærer Christen Nielsen, Gaardejer Hans Pedersen og Fiskerifoged Jens Jørgen Pedersen.

Det nedsatte Udvalg valgte Lærer Marius Hansen til Formand og Lærer Chr. Nielsen til Sekretær.

I frivillige Gaver til Kirken tegnedes nu i ganske kort Tid 9000 Kr. Udvalget ansøgte om Tilskud fra Staten, der paa Finansloven for 1905—06 bevilgede 18,500 Kr., hvoraf der til Stiftsmidlerne maatte indbetales 2000 Kr. til Vedligeholdelsesfond og 4500 Kr. til et Befordringsfond for Sognets Præst.

Efter at der var købt Grund til Kirke og Kirkegaard paa Bent Niensens Bakke, begyndte Opførelsen af Kirken, der var tegnet af Arkitekt N. P. Jensen, Odense. Onsdag den 25. Juli blev Grundstenen til Kirken nedlagt af Provst V. Henningsen i Grejs. Handlingen indlededes med Salmen: Til Himlene rækker din Miskundhed, Gud; hvorefter Provsten talte:

»Naade og Fred være med eder i Vorherre Jesu Navn!

Og Gud saa alt, hvad han havde skabt, og se, det var saare godt, saaledes lyder det i Skabelseshistorien. At det alt sammen var saare godt vil sige, at det var bleven, som det var tænkt i Guds Tanke. Da stod Verden skabt, som han havde villet det. Vi ser i disse Ord Guds Hjertes Glæde over det fuldførte Værk over den Verden i underfuld Visdom og Skønhed, som vi ser dagligen for vore Øjne, som en Bolig for Mennesker skabte i Guds Billede; Mennesker, der er Guds Tempel. — Synden kom ind i Verden og greb forstyrrende ind; men Guds Frelsesværk maatte fuldbyrdes.

Vi staar nu her i Dag ved Begyndelsen af et Værk, idet vi skal nedlægge Grundstenen til Bredballe Kirke. Mange glæder sig paa denne Dag over, at Værket er ført saa vidt; og mange længes vel efter Fuldendelsen.

Der er gaaet et betydeligt Arbejde forud for denne Stund, og meget er her endnu at gøre; men vi staar med Tak til Gud i vort Hjerte, for at Murene allerede er rejst saa vidt i dette Guds Hus.

Vi ser med Glæde og Tak hen til den Enighed, Offervillighed og Støtte fra Befolkningen, som har baaren denne Sag frem; og vi staar med det bedste Haab om, at Værket maa faa en god Fuldendelse.

Det er ikke alene en Menneskesag; men det er en Sag, der skal tjene Gud Herren til Ære, og dette skal der arbejdes paa fra dette Sted, saa Gudsbilledet i os renses, saaledes at vi kan blive Guds Børn og faa Del i den Frelse, han grundlagde for os, da han sendte sin Søn Jesus Christus til Verden.

Derfor maa dette Værk føres videre frem til Fuldendelse, og Gud vor trofaste Gud lægge sin rige Velsignelse dertil; han føre det nu begyndte Værk frem ham til Ære og Mennesker til Frelse i hans hellige Navn.«

Efter Salmen »Paa Jerusalem det ny« oplæste Provsten følgende Redegørelse, der var skreven paa Pergament:

»Dersom Herren ikke bygger Huset,
arbejder Bygningsmændene forgæves!«

Dauids Salme 127, 1.

Aar 1906. Onsdagen d. 25. Juli

i Kong Frederik den Ottendes Regeringsaar nedlagdes Grundstenen til denne Kirke af Herredets Provst.

Enevold Sørensen, Kommandør af Dannebrog og Dannebrogsmænd var da Minister for Kirke- og Undervisningsvæsenet. Stiftamtmand Vilhelm Bardenfleth, Kommandør af Dannebrog og Dannebrogsmænd, Amtmand over Vejle Amt. Peder Gabriel Koch, Ridder af Dannebrog og Dannebrogsmænd, Biskop over Ribe Stift. Viggo Emil Severin Henningsen, Provst over Nørvang Tørrild Herreder, og Christian Henrik Christensen, konstitueret Sognepræst for Vejle-Hornstrup Menigheder.

Foruden Sognepræsten var fhv. Skibskaptajn Iver Christian Bertelsen, Bredballe Strand, Husmand Hans Laursen Boegh, Bredballe Mark, Gaardejer Niels Jensen Kirkeby og Skolelærer Rasmus Jensen Kannegaard i Hornstrup Medlemmer af Hornstrup Sogns Menighedsraad.

*

Efter et Møde i Bredballe Skole den 1. Marts 1905 enedes følgende Mænd af Bredballe: Gaardejer Knud Andersen, Gaardejer og Sognefoged Martin Hansen, Skolelærer Marius Hansen, Gaardejer og Sogneraadsmænd Niels Hansen, Gaardejer Niels Jensen og Gaardejer Hans Pedersen om i Forening med følgende Mænd ved Bredballe Strand: Fisker Andreas Andersen, fhv. Skibskaptajn Iver Christian Bertelsen, Fisker Niels Madsen, Skolelærer Christen Nielsen og Baneformand Niels Sørensen at indbyde Sognets Beboere til et Møde i Bredballe Forsamlingshus for at drøfte Muligheden af en Kirkes Opførelse i Bredballe.

Ved dette Møde, der afholdtes den 8. Marts s. A., vedtoges enstemmigt af c. hundrede Mænd og Kvinder at forsøge Bygningen af en Kirke i Bredballe.

Til at arbejde for Sagens Gennemførelse valgtes følgende

Mænd: Fisker Andreas Andersen, fhv. Skibskaptajn Iver Chr. Bertelsen (p.t. Formand for Hornstrup Sogneraad), Gaardejer og Sognefoged Martin Hansen, Skolelærer Marius Hansen, Udvalgets Formand, Gaardejer og Sogneraadsmedlem Niels Hansen, Gaardejer Niels Malhiassen, Skolelærer Christen Nielsen, Udvalgets Sekretær, Gaardejer og Kirkeværge Hans Pedersen og Fiskerifoged Jens Jørgen Pedersen.

Efter Udvalgets Opfordring tegnedes i de følgende 14 Dage udelukkende af Fogderiets Beboere en Sum paa 9000 Kr. til Kirkens Opførelse.

Statskassen yder efter Ansøgning fra Udvalget 18,500 Kr. Ansøgningen var anbefalet af de kirkelige Autoriteter samt af Kredens Folketingsmand Thomas Nielsen Kirkelund og Landstingsmand Peter Ejsing.

Overlagssummen for Kirken var 19,600 Kr. Restbeløbet medgaar til Byggeplads, Kirkegaard, Vedligeholdelsesfond og Befordringsfond.

Sagen støttedes paa bedste Maade af Sognepræst for Vejle og Hornstrup Menigheder, Jørgen Peter Melbye, indtil hans Død i November 1905.

Kirkens Bygmestre var Murmester Rasmus Rasmussen af Botterup i Ølsted Sogn, Bygmester Jens Chr. Jørgensen af Bulle i Bredsten Sogn og Blikkenslager C. V. Christensen i Vejle efter Tegning af Arkitekt N. P. Jensen i Odense.

Kirkens Navn er: Bredballe Kirke.

»Giv du, o Herre, at dette dit Hus maa blive fuldført til din Ære og tjene Menighedens Medlemmer til Opbyggelse, Frelse og Fred i dit hellige Navn!«

Amen!

Dette Dokument nedlagdes i en Blykapsel, tilloddedes og indmuredes i en Aabning i Korbuen, hvor Prædikestolen skal have sin Plads. Provsten murede den første Sten i i den treenige Guds Navn, hvorefter han bad en hjertelig Bøn og sluttede med »Fader vor« og Velsignelsen.

Aabningen tilmuredes derefter af Murerformanden Rasmussen, mens Forsamlingen sang: Dejlig er Jorden. Det var

for os alle et gribende og uforglemmeligt Øjeblik, da den sidste Sten blev lagt ind under Ordene:

»Tider skal komme,
Tider skal henrulle,
Slægt skal følge Slægters Gang.«

Kirkeudvalgets Formand, Lærer M. Hansen, sluttede Højtideligheden med paa Udvalgets Vegne at takke de særlig indbudte for deres Fremmøde og Fogderiets Beboere, fordi de var mødt saa talrige frem, og for al den Offervillie, de havde vist Kirkesagen.

Vi takker vor Gud, som har ledet Sagen saa vidt, og vi haaber, at Kirken maa blive fuldført til Guds Ære og til Befolkningens Gavn og Glæde.

— — —

Byggearbejderne skred derefter jævnt fremad, og der vaagedes nøje over, at alt Arbejde paa Mur og paa Tag blev udført saa solidt som muligt. Til Klokkeren havde vi 1000 Kr., og vi vilde gerne i Udvalget have en god Klokke. Vi hørte paa flere, bl. a. paa de ny Klokker i Vor Frelsers Kirke i Vejle, paa Klokke i Aarup og i Randers. Vi bestemte os for en Klokke som den i St. Poulskirken i Randers; dens Tone var ren og klar. I Somren 1906 leveredes vor Klokke fra Klokkestøberfirmaet L. Andersen i Aarhus. Det var en Malnklokke med Grundtonen C og med samme Klangfarve som St. Poulskirkens. Til Indskrift paa den valgte vi Grundtvigs saa talende Linier:

»Jeg kalder paa gammel og paa ung,
mest dog paa Sjælen træt og tung,
syg for den evige Hvile!«

Til Kirkens Inventar var der kun afsat 1200 Kr. Og Udvalgets Tanker gik derfor ofte til den Talerstol, vi kunde faa, og til et Alter med et ganske almindeligt Fyr-Kors. Men da skete det, at paa vort Udvalgsmøde den 26. August 1906 fremstod Gaardejer Niels Jensen i Bredballe, der fortalte os, at han i

flere Aar havde tænkt paa at give en Gave til Sognets gamle Kirke i Hornstrup, men nu skulde hans Gave tilfalde vor nye Kirke, som var under Bygning. Efter Samraad med Kunstmaler J. J. Egeberg var Gaven et Maleri til et Alterbillede i Stedet for det paatænkte Kors. Der blev fremlagt en Skitse af Maleriet, der viste en Kristusskikkelse med et Barn ved sin Side og med en Baggrund af vor hjemlige Natur med Fjord og Skove. Udvalget takkede for den kønne Tanke. Og Maleriet i smuk kunstsnedkret Ramme kom til Kirken i Somren 1907 ved følgende

G a v e b r e v :

»Efter at Hr. Overlærer, Kunstmaler J. J. Egeberg af København efter Samraad med mig har malet et Billede, som er bestemt til den nye Kirke i Bredballe, nu er færdig og afleveret, skænker jeg dette Billede tillige med Rammen, som nu er opstillet paa sin Plads i Kirken, som et Minde om min afdøde Hustru Jørgine, f. Hansen, med det Ønske, at denne Altertavle maa være og blive til Glæde og Velsignelse for Menigheden ved at ihukomme vor Herre Jesu Ord, at »Hvo, som annammer dette lidet Barn, annammer mig«.

Hermed overgives nævnte Altertavle til det ærede Byggeudvalg som Kirkens Ejendom.

Bredballe, den 18. Juli 1907.

Niels Jensen.«

I Udvalgets Takskrivelse af 16. September hedder det bl. a.:

»Det har været Udvalget en stor Glæde, at alle Fogderiets Beboere med stor Offervillighed har bidraget til denne Sags Gennemførelse, og det har endmere glædet os, at enkelte Mænd og Kvinder har vist vor Kirkesag saa stor Interesse, at de tillige har villet ofre noget særskilt til Kirkens Udsmykning.

Og blandt disse finder Udvalget sig særlig foranlediget til at bringe Dem, Gaardejer Niels Jensen, en Tak for det til Bredballe Kirke skænkede Alterbillede med Ramme foruden Deres tidligere betydelige Bidrag til Kirkens Opførelse. Naar Gaven, som De nævner, er et Minde om Deres afdøde Hustru Jørgine Hansen, saa er den tillige et Vidnesbyrd om Deres velvillige Hjertelag overfor den gode Sag: Guds Ords For-



Kirkens Alterparti.

Johs. Rønvig fot.

kyndelse i Kirken, som vi haaber maa blive til Velsignelse for alle her i Bredballe Kirkekreds.

Og det er tillige vor Tro, at det af Dem skænkede Alterbillede vil bidrage sit til at fremkalde en festlig og højtidelig Stemning hos enhver, der besøger Bredballe Kirke gennem de kommende Tider.

Udvalget bringer derfor Dem og Kunstmaleren Hr. Egeberg en hjertelig Tak for det til Bredballe Kirke skænkede Alterbillede med Ramme, og vi ønsker, at Menigheden gennem Tiderne vil holde det i Ære og bevare det.«

I Somren 1907 blev der indsamlet ca. 2000 Kr. til et Orgel, der leveredes af Orgelbygger Starup i København.

I September 1907 var vi saa vidt færdige med alle Arbejder udvendig og indvendig i Kirken, og d. 9. September afsynedes Kirken. Provstesyndet afgav da følgende Erklæring: »Mandag den 9. Septbr. 1907 mødte Provstesyndet i Bredballe Kirke for at foretage Afsyning af Kirken. Den fandtes fuld færdig til at tage i Brug, opført i Overensstemmelse med de approberede Planer, og Arbejdet var solidt og smukt, i alle Maader forsvarlig udført. Kirkerummet gør et overordentlig smukt og hyggeligt Indtryk!«

V. Henningsen. Jens Madsen. Kr. Hansen.

K i r k e n s I n d v i e l s e .

Anden Søndag i Advent, den 8. December 1907 foretoges den højtidelige Indvielse af Bredballe Kirke af Biskop Koch i Ribe.

Det var, som der blev sagt under Fællesspisningen i Forsamlingshuset, en Mærkedag for Bredballe Kirkekreds' Beboere, og Dagen formede sig til en ret Højtidsdag, der aldrig vil glemmes af dem, der overværede Indvielsen.

Trods det mindre heldige Vejr var Kirken Kl. 10 fyldt til sidste Plads, der var fremmødt en 400 Deltagere. Indvielsen overværedes af Stiftamtmand Bardenfleth, Herredsfoged Græbe med Frue, Justitsraad Schjødt med Frue, Grosserer A. Schjøth, Formand for Vejle Kirkekomite, Arkitekt N. P. Jensen og Kunstmaler Egeberg.

Processionen med Biskoppen og Stiftamtmanden i Spidsen efterfulgt af Provsten og 18 af Stiftets Præster med Kirkens hellige Kar og Bøger udgik fra Kirkens Venteværelse. Under Præludium fra Orgelet tog Præsterne Plads i Koret, efter at de hellige Kar og Bøger af Biskoppen var anbragt paa Alterbordet.

Da Provst Henningsen havde læst Indgangsbønnen, og »Den signede Dag med Fryd vi ser« ledsaget af det fuldtone Orgel og et større Børnekor var sunget, traadte Biskoppen — iført Bispekaaben — frem foran Alteret og holdt Indvielses-talen over Filipenserbrevet 4. Kap. 6—7 Vers: Værer ikke bekymrede for noget o. s. v. Biskoppen betonedes, at det var en

sejerrig og stor Formaning, Apostelen her gav os. Det er menneskeligt at nære Bekymringer. Som Skyer fordunkler de ofte vort Liv her paa Jorden; men Apostelen formaner os til at stride imod og sejre over vore mange daglige Bekymringer.

Guds Ord forbyder os ikke at sørge, naar vi kun sørger med Haab. Sorgen angaar nemlig Ting, der er sket og har været. Bekymringerne angaar det, der skal ske i Morgen eller i Overmorgen. Men vi skal lade alle Bekymringer komme frem for Gud i Bøn og Paakaldelse og lægge alt i Guds Faderhaand. Derved vil Skyen spredes, og Bekymringerne blive som smaa Ting. Vi skulle have samme Tanke om Bekymringerne som den Præst, der skrev paa Væggen i sin Stue: »De er kun en lille Sky; den vil snart forsvinde!«.

Biskoppen mindede om, at vi aldrig, idet vi ser tilbage paa Livet, maa glemme Taksigelsen, og dertil altid huske paa, at han, som har hjulpet hidindtil, han vil ogsaa hjælpe herefter. Vi vilde da faa Guds Fred i vort Hjerte; Guds Fred, der overgaar al Forstand og vil bevare os ved Jesus Kristus. Han sluttede sin Tale med, at her i dette Kirkehus skal Menneskesjæle søge og finde Fred; men ogsaa i de mange Huse og Gaarde her omkring bør Gudsfreden findes. Kirken ligger nu her paa en høj Bakke; tænk derpaa, naar I gaar herop til Kirke; det er ligesom I kommer fra det lave, og I skal søge at naa højere og højere i Taksigelse og Bøn.

Da Biskoppen havde endt sin Tale, læste Provst Henning- sen, Grejs, Præsterne Dohn, Ø. Snede, Hallas, Bredsten, og Christensen, Vejle, forskellige Stykker af Bibelen, hvorefter Kirkebygningen indviedes af Biskoppen i den treenige Guds Navn. —

Efter Salmen: »Paa Jerusalem det ny« prædikede Sognets Præst, Pastor Eghoff, livfuldt og tankerigt over Lignelsen: De fem kloge og de fem daarlige Jomfruer. Derefter lød Salmen: »Vor Gud han er saa fast en Borg«, Pastor Eghoff messede og lyste Velsignelsen over den store Forsamling. Efter Slutningssalmen »Dejlig er Jorden« læste Lærer Nielsen Slutningsbønnen, og dermed var Højtideligheden til Ende.

Kirkegaarden var indviet omtrent et Aar før. Min unge

Hustru var død efter en Barnefødsel, og Biskoppen gav Lov til, at vi maatte begrave hende paa vor ny Kirkegaard. Derom fortæller Kirkeprotokollen:

Som første Lig paa Bredballe Kirkegaard blev begravet Lærer Hansens unge Hustru, Karen Lomholt Hansen, f. Andersen, den 25. Januar 1907. Over 300 Mennesker overværede Begravelsen og Indvielsen af Kirkegaarden. Forinden Liget, der bares fra Skolen til Kirkegaarden under den nye Kirkeklokkes Klang, sænkedes i Graven, indviede Sognepræsten, Pastor C. H. Christensen, Vejle, Kirkegaarden med følgende Ord:

»Før denne Kiste sænkes i Graven, skal Kirkegaarden indvies.

Den skal være et Sted, en Have med Stilhed; en Plet, hvor Verdens Larm og Travlhed skal være udelukket. Men Stilheden vil vel ofte blive afbrudt af Sorgen og Klagen — i Lighed med i Dag — idet Slægt i Døden skal følge efter Slægt igennem Tiderne. Dog skal ikke alene Klagen høres her paa dette Sted, men ogsaa Naadens og Trøstens Ord, at af Jord skal vi igen opstaa.

En Gang kommer den store Dag, da Sjæl og Legeme skal forenes, og Gud hjælpe os alle til en glad Opstandelse.

Saa lyse du, o Herre, din Velsignelse over denne Plet, over denne Grav og over os alle!« — Efter Velsignelsen indviede Præsten Kirkegaarden i den treenige Guds Navn. Derpaa foretog han Jordpaakastelsen, og det store Følge vandrede hver til sit med Følelsen af, at den Dag var en mindeværdig Dag for Befolkningen i Fogderiet, der nu ikke mere behøvede at vandre den lange ofte besværlige Vej til Hornstrup Kirke med deres kære afdøde.

— — —

Byggeudvalget var glade for Arbejdet, der formede sig paa en god Maade, og vi arbejdede stedse sammen i fuld Enighed i den bedste Forstaaelse. Der var kun een Ting, som det var smaat med. Det var Penge. Det gik ud over vor Udsmykning; vore Alterstager og vore Lysekroner var kun udført i Messingblik, og vore Alterkar, der blev krævet udført i Sølv, saa tynde og billige, som det var muligt at fremskaffe. Vort Alter med

Ramme og Maleri kom vi vel over ved Niels Jensens Gave, og vi ventede, om der dog ikke vilde komme en med en Prædikestol til os, men der viste sig ingen. Vi var mistrøstige over disse Forhold og talte med Kirkens Arkitekt derom. »Det bliver Fremtidens Sag at indsætte noget bedre i Kirken,« sagde han. Og han havde Ret. Vore Dele af Messingblik er forlængst udskiftet.

Velvillige Menneskers gode Gaver har medført, at Alterstager, Lysekroner og Kirkens Alterkar er indsatte i Malm, massiv Messing og gedigent Sølv, ligesom der blev Midler til Orgelets Udbygning. Men for Prædikestolens Udskiftning blev der en lang Ventetid. Der gik mere end 30 Aar, men Menighedsraadet, der udgør Kirkens Bestyrelse, glemte aldrig Fornylelsen af denne Stol. Det haabede og ventede paa en belejlig Stund. I 1935 ommalede Kirken af Malermestrene Fr. Pedersen, Grejs, og S. Hansen, Bredballe; og Kunstmaler, Konservator P. J. Bagger, København, restaurerede Alterbord og Alterramme paa en smuk og tiltalende Maade. Disse Malerarbejder medførte, at det nu stod klart for Menighedsraadet, at nu maatte der en ny Stol til. Konservator Bagger tegnede da en Stol — enkelt — men slank og smuk i sine Linier. Samtidig foretog vi en Indsamling i Kirkedistriktet, som gav henved et Par Tusinde Kroner, der sammen med et mindre sammensparet Fond til den Sag medførte, at nu kunde Arbejdet paa den ny Stol paabegyndes.

Arbejdet med Stolens Opbygning blev overdraget Tømrermester Sigvald Nielsen og Broderen Tømrer Axel Nielsen, og de snedkrede en overordentlig smuk til de mindste Enkeltheder vel udført Stol, helt igennem formet i det bedste danske Eg, der kunde fremskaffes.

I Stolen var fem Felter til Udfyldning med Billedskærerarbejde, et Arbejde, der blev overdraget den unge, dygtige Billedhugger Sigurd Forchhammer, København, der da havde gjort sig saa fordelagtigt bekendt ved sin skønne Korsfæstelsesgruppe i Ø. Snede Kirke.

Figurerne er 60 cm høje; de er skaaren i fineste Eg. Kristus staar i Midten og flankeres af Evangelisterne to og to:



Matteus.

Markus.

Christus.

Lukas.

Johannes.

Forslag til Prædikestolens Felter.
Tegning af *S. Forchhammer*. 30. Januar 1938.



Kirkens Prædikestol.

Johs. Rønvig fot.

Matthæus og Markus, Lukas og Johannes. Kunstneren har søgt at give et Billede af den opstandne Frelser — en, som det maatte synes, saare vanskelig Opgave; men den er løst paa en skøn og omhyggelig Maade. Og Evangelisterne staar herligt med deres Emblemer: Matthæus med Mennesket, Markus med Løven, Lukas med Oksen og den unge Johannes med Ørnen. En Kender har sagt om disse Figurer: »De vidner en for én om Billedhuggerens Dygtighed, og de maaler sig i Opfattelse og Inderlighed i Udførelsen med de gamle Billedsnideres ægte og herlige Kunst.«

Stolen blev malet af Konservator Bagger. Og der blev et herligt Resultat ud af det. Evangelisterne som Kristusskik-

kelsen behandlede med en lang Række af de gamle, dejlige Renæssancefarver, rødt, grønt, blaat, brunt, gult, violet o.s.v. med rig Anvendelse af Guld og Sølv.

Den opstandne Frelser staar i et sjældent smukt elfenbensfarvet Klædebon i et Straalebundt af Sølv og Guld. Evangelisterne bærer flerfarvede Kapper, hver med sin Hovedfarve: Matthæus grøn, Markus gul, Lukas rød og Johannes blaa. Deres Emblemer er alle i Guld og Sølv.

Stolens Flader og dens Opgang er graa med blaa og graa Marmor. Alle Stolens Farver er afdæmpede i Tonen, og den gaar ind i Kirkerummets øvrige kønne Inventar paa allerbedste Maade.

Den ny Prædikestol fik sin festlige Indvielse ved en Aften-gudstjeneste den 8. December ved Provst Juhl i Grejs, der bragte Kirkens Tak for den smukke Gave. Det glædede ham altid, naar der kom Gaver til de gamle eller til de ny Kirker. De er alle, sa' han: »Vort Hjertes Hjem hernede.«

— — —

Samtidig med, at Arbejdet med Kirkebygningen skred fremad, blev der ogsaa arbejdet paa Sognets Udskillelse. Vi maatte have den kirkelige Betjening bragt i Orden. Paa Møder i Hornstrup og i Bredballe blev Udskillelsessagen forelagt og vedtaget med saa at sige enstemmig Tilslutning. Ved Møderne blev der valgt Mænd, der skulde danne et Sogneudvalg, ligesom der paa begge Møder blev stemt paa et Sogneraadsmlem, der skulde tiltræde Udvalget. Hornstrupmødet valgte: Gaardejer, Sognefoged Chr. J. Christensen, Kirkebygaard, Smed Jens Christensen, Grejsdal, Gaardejer Jens Dahl, Lysholtgaard, og Gaardejer I. P. Olsen, Maanebjerggaard.

Bredballe-mødet valgte Lærer Marius Hansen, der blev Udvalgets Formand, Lærer Chr. Nielsen, der blev Udvalgets Sekretær, Gaardejerne Niels Hansen, Bakkegaard, og Hans Pedersen, Bybækgaard. Det valgte Sogneraadsmlem blev Formanden, fhv. Skibskaptajn I. C. Bertelsen.

Tiden for Udskillelsen var gunstig, der var ved Pastor J. P. Melbyes Død i November 1905 bleven Embedsledighed i Vejle-Hornstrup Menigheder. Det blev derfor let for Udvalget at

ordne Udskillelsen og forberede Arbejdet med Bygningen af Sognets nye Præstebolig; men det blev meget vanskeligt at enes om dens Beliggenhed inden for de i 1888 givne Grænser. Det ordnedes dog paa den Maade, at Hornstrupudvalgets Mænd forhandlede med Godsejer Niels Skou om Sagen; det medførte, at han, naar Kirkestien over hans Marker blev nedlagt, vilde udlægge 5 Tdr. Land af Harbohusets Jorder langs med Kirkevejen til Præsteboligens Bebyggelse, Have m. m.

Da Autoriteterne godkendte den udlagte Jord, kunde Bygningen paabegyndes. Arkitekt Christopher Hansen, Vejle, havde leveret Tegninger m. v.

— — —

Ved Kgl. Resolution af 9. August 1907 bestemtes det, at Hornstrup Sogn fra den Dag, Vor Frelzers Kirke i Vejle indviedes (det var den 3. November 1907), skulde udskilles fra Vejle Købstad som et selvstændigt Sogn.

— — —

Samme Aar, den 4. Oktober, udnævntes den første Sognepræst for Hornstrup-Bredballe Menighed Hans Ove Mathias Jensen Eghoff.



Andreas Andersen



J. E. Berthelsen



Martin Hansen



Niels Hansen



Martin Hansen



Niels Mathiasen



Chr. Nielsen



Hans Petersen

Bredballe Kirkeudvalg.
1905. - 1907.



Jens P. Andersen

Allyng
Taka

SKOLEVÆSEN

I gennem Middelalderen var Sogndegnen Kirkenøglens hel- lige Vogter, Kirkens Rengører, Klokkens Ringer, Præstens Medhjælper, Sanger i Messen og Assistent ved de kirkelige Handlinger.¹⁾

Da Reformationen kom og gik hen over vort Land, fik Sogndegnen en ny Bestilling, nemlig den at »undervise det unge Bondefolk udi Børnelærdommen«. Det var en alvorfuld Pligt, som de maatte eje Evner til. »Dersom de ikke der- til ere bekvemme, da maa de og ikke være Sogndegne,« siger Ordinansen.

Sjællands første lutherske Biskop, Peder Palladius, en klog og herlig Mand, formaner Bondefolket til at erindre, hvorledes Præst og Degn »sørger for eders og for eders Børns Sjæle«, saa »skal I og sørge for deres og for deres Børns Legemer igen, at det kan gaa lige til paa begge Sider«.

Biskoppen ser saa godt, at der kan komme Vanskelig- heder; men Beboerne maa i saa Tilfælde huske paa, at hver- ken Degn eller Præst, ja, end ikke Provst eller Biskop ere fuldkomne, »vi ere ogsaa arme Mennesker saa vel som I; vi ere ikke mere fløjne igennem Himmelen, end I ere,« derfor maa Parterne bære over med hinanden, at Værket: Ungdommens Oplæring kan lykkes.

Det vigtigste er jo slet ikke Klokkeringningen. Bonde kan jo lige saa let, som han kan drage en Høle, rykke i Klokke- strengen som Degnen, hvis denne har vigtigere Arbejde for eller maaske ligger paa Sygesengen. Sangen er heller ikke det væsentligste, »thi en god Almue maa sjunge med Degnen, der- for skal han ogsaa gaa ned midt paa Gulvet til Eder, naar I

sjunger de almindelige Viser og Salmer«. — »Men hans Ypperstegerning, hvorfor han skal tjene sit Brød for Eder, er, at han skal lære Eders Børn og Ungfolk Børnelærdom.«

»Dog, hvad hjælper den allerbedste Degn, hvis Folk ikke gerne lader deres Børn komme til ham? Nu vil jeg sige Eder, hvorlunde det vil gaa Eder i Fremtiden, om I det forsømmer: Lader I ikke Eders Børn lære det gode, saa lære de det onde; lære de ikke de 10 Budord, Troen og Fader vor, da lærer de at sværge og bande, lyve og stjæle og slaa Folk ihjel . . . saa bliver Eders Børn til Galgebørn, Stejlebørn, Hjulebørn og Sværdebørn, at I faar baade Skam og Skade for dem, inden de dør ud af Verden.«²⁾

I Ordinansen (af 1537) anordnes det, at Sognedegnen skal undervise de unge Bønderfolk udi Børnelærdommen i Katekismus een Side om Ugen paa Sted og Tid, som Sognepræsten anviser. »Naar det om Søndagen har ringet første Gang, skal Degnen klemte 15 eller 16 Klemt,« siger Paladius, »og da skal I vide, at det klemter til Børnelærdom, og Ungdommen skal da komme til Kirken og sætte sig i de øverste Stole, og Eders Sognedegn skal staa og læse Børnelærdom for Eder med Lyst og Lempe; men til dem, som ikke bo i Kirkebyen, skal han komme mindst een Gang om Maaneden, en Søndag Eftermiddag, naar det er dejligt Solskin, og Børnene kunde komme fra Huse.«

Degnen skulde altsaa undervise i Kirken de fleste Søndage og enkelte andre Dage i Sognets fjernere liggende Byer, og denne Bylæsning vedligeholdtes her og der i vort Amt helt ned ved 1814. Sognet her havde Løbedegne til Skole og Kirke i de gamle Tider.

Udover den nævnte Degnelæsning var der ikke megen Undervisning paa Landet, skønt baade Christian den Fjerde og Frederik den Tredie udsendte Opfordringer og Paabud om Oprettelse af Skoler. Nogle Steder blev der oprettet Skoler af rettænkende Godsejere, der ansatte Skoleholdere til Børnenes Undervisning, eller her og der af oplyste Bønder, der for Vinteren antog en Person til Undervisning af Børnene i Kristenomskundskab og Læsning.

I 1708 udkom en Forordning om Betleriet i Danmark, og den indeholdt — mærkeligvis — Bestemmelser om Skoler i By og paa Land.

Om Købstæder hedder det: Hver Søndag fra Kl. 12 og det ringer til Aftensang, skal de danske Skolemestre møde i Kirken og informere Ungdommen i Katechisme, og saavel Drengene som Piger skal møde. Udeblivelse straffes med Bøder, hvis det er Forældrenes Skyld; men hvis det er de unges Skyld, straffes de med Hug.

Om Landet hedder det: Naar Degnen om Søndagen eller andre Dage holder Katechisation i Kirken, skal den ganske Ungdom flittig møde. Hvis Børnene ikke vil møde, maa Degnen give dem Ris. Dog skal Præsten have Tilsyn, at Degnen ikke misbruger denne Myndighed efter sine Passioner, og om Vinteren, naar Dagene er korte og Vejene er onde, at bære Consideration med dem, som bo langt fra Kirken. —

I Christian den Femtes Danske Lov gentages Forordningen med den fornøjelige Tilføjelse: Naar Børn bliver saa store, at de kan køre Ploug, vogte Gæslinger og andre smaa Gerninger, skal de sættes dertil.

I 1721 lader Frederik den Fjerde opføre 240 Skoler paa sine 12 Rytterdistrikter — 20 Skoler i hvert Distrikt. Sognet her laa udenfor disse Distrikter, det blev ikke til Gavn for vort Sogn, og det er først en Snes Aar senere ved Christian den Sjettes Lov af 1739 og 1740, at Skoleforholdene bedres her hos os.

Den gode Konges Hensigt med de to Love var, at der overalt paa Landet i »Vores Rige Danmark« skulde oprettes danske Skoler, saaledes indrettede, »at alle og enhver, endog de fattigste Børn overalt paa Landet kunne tilstrækkeligen undervises om Troens Grund som Salighedens Vej, Orden og Midler efter Guds Ord og den evangeliske Kirkes i Børnelærdommen korteligen forfattede Lære, saa og i at læse, skrive og regne, som saadanne Videnskaber, der ere alle og enhver, af hvad Stand og Vilkaar de end maatte være, nyttige og fornødne, og til den Ende allernaadigst at anbefale Vore Stiftamtmand og Bisper, overalt i Vores Rige Danmark, saadanne

Skolers Indrettelse, hvor de behøves, og det ei er ganske ugørligt« —

De kongelige Bestemmelser var gode, men deres Udførelse tog Tid; først to Aar senere blev der »funderet« Skoler her i Nørvang Herred og dermed i vort Sogn. Fundatsen er bevaret, og vi gengiver den i dens fulde Længde:

Hornstrup Sogns Skolefundats af 1741.

Udi Den Hellige Trefoldigheds Nafn, og udi allerunderdanigste Følge Deris Kongelige Mayestæts allernaadigste Skoleforordninger af 23. Januar 1739 og 29. April 1740 haver vi underskrefne som eniste Loedsejere i Hornstrup Sogn, liggende i Coldinghuus Amt og Riiber Stift, efter Stædets Amtmand Høj Velbaarne Hr. Grefve og Cammer Herre von Oertz hans Ordre væred sambled for med hverandre nøie efter bemt. Sogns Bonite, Cituation og Beboernis Tilstand at betænke og overligge, hvorledes bemeldte fornøede Skoelehold Rætsindeligst til mueligste Bestandighed, som dependerer af Tålleligheden, kunde udfindes, og til dend Ende insinueret allertienstskyldigst følgende voris Betænkende og Forslaug.

1. Eftersom Sognet, der er ungefæhr 200 Tdr. Hartkorn Bøndergods, bestaar fornemmelig i 2de Byer Hornstrup og Bredballe, hvilke er omtrent trei Fierdingvej fra hinanden beliggende, saa Veien er icke alleene saa lang, men endog tillige vildsom, ond og besværlig, igennem Skov og Krat, at Byernis Ungdom icke uden største Besværlighed kand komme sammen i nogen af bemeldte Byer. Og endskiønt (om) Skoelen indrættedes midtveis, vilde det i Henseende til Veiens Længde og Vanskelighed, befrygtelig blive et unøttig Værk for begge, naar her consideris, at det er særlig smaa Børn, der i Vinter-tiider skal søge Skoelen, og følgelig icke kand komme dend lange, onde og vildsomme Vei. Altsaa i Henseende, at Deignen boer i Hornstrup og til Skoelehold eragtes habil, saa holder hand der Skoele for denne Bye, saavel som de 2de eniste Gaarde, Kiercheby kaldet, der i Nærværelsen er beliggende, og gandske magelig Skoelen kand søge.

Skulde der ei for dem til samme Skoele henliggende Ungdom findes Rum og Platz nok, lader vi Ritmester Schack Brochdorff til Grundet og Magister Høyer, Sognepræst til Wejle, der alt Bøndergodset i denne Skoeledistrict tilhører, samme inden næstkommende Mickaeli, sætte i saa forsvarlig Stand, baade i Henseende til Skoelestuen, og hvad videre deraf dependerer, som efter alligerede allernaadigste Forordninger

skee bør, hvilket saaledes for os og voris Efterkommere continuerer.

Udi dend anden By, Bredballe, hvor jeg Niels Linde er eneste Løeds-ejer, holder bem. Deign en Substitut om Vinteren fra Mickaelis Dag og til Paaske, der under hans Tilsuun (efter foregaaende Examen) findes beqvem, Ungdommen tilbørlig og særdelis i deris Christendomb, at kand undervise, hvilken jeg med en forsvarlig Skoelestue og anden Tilbehør i lige Maade forsiuner og fremdelis vedligholder. Og som her endnu er 2de eneste Gaarde og et Boel i Sognet, Lysholt og Harboehus kaldet, der omtrent midtveis imellem forskrefne Byer er beliggende, saa kand og maa deris Ungdom søge hvilken af Byerne og Skoelerne, som de gafnligst og beqvemligst eragter.

2. Skulde mod Forhaabning befindes, at enten denne eller efterkommende Deigne i bemeldte Hornstrup Sogen, icke til Skoeleholder maatte eragtes habil, eller og sætter en Substitut i den anden Byes Skoele, som icke til Ungdommens Undervisning maatte være duelig, gaais herom efter dend allernaadigste Forordnings Medfør.

3. Til Subsistence for Deignen og hans i det halfue Aar holdende Substitut, tillegges hannem aarlig nie Tdr. Korn, nembl. 3 Tdr. Rug, 3 Tdr. Biug og 3 Tdr. Boghvede af Sognets Bønder Gods og aparte i Penge 10 Rbdr. sigger tie Rixdr.

4. Kornet besørger enhver Lodsejer for sit Gods leveret aarlig inden Juul; mens Pengene betales i 2de Terminer, nembl. til Paaske halft og til Mickaelis Dag dend anden halfue Deel.

Hvis Lyse-, Beken-, Multer- og Taflepenge, samt det som Huusmænd og Inderster og Ugifte i Sognet kand indkomme tilligemed dend Andeel, som fra Kiøbsted Kierkerne i Forordningens Følge forventes, icke til Deignens tillagde Løhn kand tilstrække, bliver paa Sognets Hartkorn at repartere.

Hvilke Penge jeg Niels Linde, som største Lodsejer i Sognet skal komme til at lade oppebærge og udbetale. Hvad Becken- og Taflepenge angaar, er vel Præsten saa goed og observerer Skoelens Bæste; men hvis af ledige Følk, Inderster og Huusmænd bør svares, indkræves efter Mandtal, som Grundet- og Tirsbeckejere i 4re de bedste Mænd i begge Byer, deris Overværelse lader forfatte.

5. Deigne Skoelen i Hornstrup forsiuner Grundetejer med Ildebrand efter Forordningens Tilhold; og derimod Tirsbeckejere dend anden i Bredballe.

6. Deignen vinder fri Græs paa een tre a fire Stkr. Faar over Hornstrup Mark lige ved Bøndernis egne, som Byemen-

dene i Henseende de har Skoelen Vinter og Sommer hos sig, hannem forunder. Mens til Vindterfoeder gives hannem af heele Sognet a Tdr. Hartkorn et halvt Lispund Høe og et halvt Lispund Halm.

7. Og siden nu saaledes er forklared alt, hvis Deignen for Skoeleholdet skal niude, saa følger det af (sig selv) Ræt og Billighed, at hverken hand self eller hans Substitut maa fordre eller oppebærge noget videre af Sognets Beboere for Ungdommens Undervisning undtagen dem, som vil hafue deris Børn informerede i Regnen og Skriven, da de betaler uggentlig for hver een Skilling danske aparte; men ellers i alt øvrigt haver Deignen og hans Substitut sig efter de allernaadigste udgangne Forordninger og Instruksionen vedbørlig at forholde.

Alt dette saaledes i allerunderdanigst Følge af Deres Kongl. Majestæts Forordninger efter nøjeste og mueligste Skiønsomhed af os underskrefne er vorden forfatted til en bestandig Skoele Regel og Rættesnor for Hornstrup Sogns Ungdoms Information, bekræfter vi i værende Tiid med ubesmitted Samvittigheder efter Sognets Tilstand, det vi og alle Tiider vil vedstaae og bekiendt være under Forhaabning af Stædsvarighed, saa længe Gud i Naade sparer os for Landeplager, at Godset med loulig og vedbørlig Omgjænge kand af Eierne vorde Conservered.

Datum Tirsbeck dend 21. Martii Ao 1741.

Mourits Mouritsen Højer. Linde.

Udi min Principals Ritmester Brooktorffs lovlige Fraværelse og indtil hans nærmere Ratification underskrives dette af

Mickel Rohde.

Indbemeldte Skoele Fundatz bliver hermed i Kraft af Deris Kongelige Mayest. allernaadigste Forordning dateret 29de Aprillis 1740 fuldkommeligen og i Allemaader approberet.

Bræmninge og Ribe den 24de November 1741.

Gabel. H. A. Brorson.

Som det fremgaar af Fundatsen faar Degnen i Hornstrup til sig og til sin Substitut i Bredballe en aarlig Løn af 9 Tdr. Korn og 10 Rigsdaler kontant. Der staar dog ikke noget om, hvorledes denne Rigdom fordeles imellem de to. I Forordningen staar der imidlertid at hver »Deign aarligen skal betales 6 Rigsdaler i tvende Terminer«. Degnen i Hornstrup har vel derefter beholdt de 6 Rdl., og de 4 Rdl. blev igen til Sub-



Hornstrup gamle Skole fra ca. 1743.

stituten i Bredballe. Maaske er Kornlønnen bleven delt efter et lignende Forhold.

Ud over dette tilkommer der Degnen: »Offer til de tre store Hellig-Fester, til Bryllup, til Barnedaab og til Barselqvinders Kirkegang, saa og dend sædvanlige smaa Retzel: Brød, Kage, Gaas, Melk og Æg.«

I Fundatsen læser vi om, hvorledes Grundetejeren og Tirsbækejeren skulde sørge for, at der indrettedes Skolestuer med »Rum og Platz« nok for den til disse for samme Skoele helliggende Ungdom, Ritmester Schack Brochtorff og Sognepræsten i Vejle, Magister Høyer ordner Degneskolen, og Niels Linde opbygger Skolen i Bredballe.

Ofte har jeg tænkt paa, hvorledes Hornstrup i saa tidlig Tid kunde faa en saa skøn og for sin Tid saa rummelig Degneskole, men dette bliver forstaaeligt, naar vore Tanker gaar til Bygherrerne. Vi ved to Ting om Ritmesteren, dette, at hans Hjem var »trosvarmt« og »kristeligt«, og at han var en stor Børneven. Derfor kunde han sammen med Magister Høyer bygge saa kønt for Sognets Ungdom og for Hornstrup By, hvor den gamle Skole var en Pryd, til en af 2. Verdenskrigs Bomber lagde den øde en Sommerdag. Niels Linde opbyggede Skole-

huset i Bredballe. Vi ved, at det var lavt og uanseligt, det laa utvivlsomt der, hvor den gamle Skole ligger.

Vi hører senere om de skiftende Lærere; her vil vi nævne enkelte Vidnesbyrd fra Skolerne i Hundredaaret efter Byggetiden, Notater, der er bevarede fra Bispe- og Provstevisitater.

Aar 1841 d. 23. Septbr. visiterede jeg Hornstrup Skole.
Øverste Classe:

I Almindelighed læste Børnene godt i Bog; de nederste Piger i Klassens anden Afdeling læste ikke godt. Lærebogen var lært ret vel, og en ikke liden Deel af Børnene viste Eftertanke ved det læste. Bibelhistorien var ei heller forsømt. Nogle Børns Skrift var ret god, flere Børns t. g. en heller maadelig. Tavleregningen var upaaklagelig, og Hovedregningen ikke uøvet. Tallene skreves af mange Børn for daarligt. Ligeledes bedes erindret, at mange Børn vilde gerne opramse hurtigt de udenad lærte Stykker.

Nederste Classe: Anden Bogclassen læste ret godt, paa 3—4 forholdsvis gamle Børn, som ei kunde læse. Første Bogclassen læste feilagtigen; ved Tabeller ere meget faa Børn, Ogsaa her maa jeg indskærpe, at der meget bør ses paa Bihjælpernes Dygtighed. Femten Børn skreve paa Papir adskillige endog godt; men Accuratessen fra Begyndelsen behøves meget at iagttages. Nogle Børn kjendte ret godt Tal; nogle faa kjendte den lille Multiplicationstabel. Paa Udenadslæsen i Lærebogen var begyndt; jeg talte med Læreren om at begynde tidlig, men paa en forstandig Maade med Bibelhistorien. Veirligt forbød at se de gymnastiske Øvelser.

Samme Dag visiterede jeg i Bredballe Skole.

Øverste Classe: Nogle Børn læste godt i Bog; ikke faa Børn temmelig rigtigt, men uden al Færdighed, nogle daarligt. Afdelingstegnene bør kjendes bedre. Børnene syntes ei vant til at tænke ved Læsningen. Med Religionskundskaben maatte jeg være utilfreds. Lærebogen var for det meste læst uaccurat, og remsedes uordentlig op. Forstanden var ikke vakt, og af den bibelske Historie vidstes meget lidet; fra denne Dom undtages nogle Drengene, dog ikke den allerøverste, disse havde bedre og forstandigen Kundskab. Ikke ganske faa Børn især af Drengene skreve ret godt, men ikke heller faa aldeles skjødesløst, og Skrivebøgerne var tilsmudsede. De øverste Drengene regnede ret godt paa Tavle; de fleste Piger vare meget

daarlige i Regning; flere Børn kunde slet ikke gøre Rede for de opgivne Stykker. Hovedregningen var saa godt som ingen.

Nederste Classe: Adskillige Børn læste fra denne Classe ret godt i Bog. Udenadslæsning var forsømt. Skriften paa Papir var ikke slet, men langt fra at være saa ordentlig, som det kunde paasees, at den var ved Overgang fra Tavle til Papir.

Til Regning var der af adskillige Børn lagt nogen Grund ved at have lært den lille Multiplicationstabel.

Tage Müller.

Aar 1843 d. 21. September visiterede jeg i Bredballe Skole, hvor Eleverne ikke havde lært at synge, da Læreren ikke kunde det. I *øverste Klasse* læste de fleste Børn rigtigt, men ikke med Færdighed, og i en syngende Tone, især ved Slutningen af hver Sætning, som man misbilliger. Kundskaben i Religion var kun maadelig, da hverken Bibelhistorien eller Lærebogen vare ordentlig lærte og endnu mindre forstandigen udviklede; kun een Dreng svarede antageligt. Skriften fandtes behandlet med Renlighed uden dog at kunne kaldes god; men i Regning stod Klassen ikke lidet tilbage, og i Gymnastik var der ingen Fremgang gjort.

I *nederste Klasse* drives indbyrdes Undervisning, i hvilken jeg prøvede Læseskolen ordentligt, men Fremgangen i Læsning — hvorved jeg maa gentage Bemærkningen, at ogsaa her er en syngende Tone i Gang — var ikke tilfredsstillende.

Denne Skoles ikke faa Mangler forventes afhjulpne ved en Hjælpelærers Antagelse i dette Efteraar. *Zahle.*

Den 29de Septbr. s. A. visiterede jeg i Hornstrup Skole.

Sex Psalmemelodier angaves lærte, af hvilke een prøvedes, som udførtes temmelig godt, men dog ikke blev sunget i Choraltone, og Udførelsen for skrigende. I *øverste Klasse* læstes godt i Bog, saavel Bibelhistorien som Lærebogen vare ret forstandigen gjenemgaaede. Skriften var ikke smuk, men dog ret god; det bemærkedes, at Børnene skreve for smaat og Linerne for tæt paa hinanden. I Regning var der god Fremgang.

I *nederste Klasse*, hvor indb. Undervisning føres ordentligt, læste Eleverne kun nogenledes. 4 Taltegn læstes; Skriften fandtes ogsaa her for gnidret. Religionsundervisningen var begyndt nogenledes, men i det hele stod denne Klasse, efter sit Standpunkt, under *øverste Klasse*.

I Gymnastikken var 3die Grad tilligemed nogen Gevær-exercits ret godt øvet. *Zahle.*

Aar 1845 d. 13. August visiterede jeg igen i Hornstrup Skole.

Af 10 Choraler, som Eleverne i øverste Klasse havde lært, prøvedes 2, som udførtes rigtigt. Næsten alle Børnene i øverste Klasse læste godt og viste ved deres Svar af Lærebog og Bibelhistorie, at disse vare godt igjennemgaaede med dem. Deres Skrift var ordentlig. Fremgangen i mekanisk Regning god, i Hovedregning tilfredsstillende.

I nederste Klasse førtes indbyrdes Undervisning rigtig. Tabel og Zifre læstes med Færdighed. Regnetabellerne vare godt lærte og en god Undervisning i Bibelhistorien anvendtes. Nitten af Klassens 31 Elever havde begyndt at skrive paa Papir.

Samme Dag visiteredes Bredballe Skole.

Her var 7 Choraler lært godt. Af 47 Disciple i øverste Klasse læste 10 Drengene og 10 Piger godt. Resten af Drengene alle maadeligt, og de fleste af Pigerne dels t. g. dels maadeligt, men alle for sagte.

Svarene i Religion og Bibelhistorie viste en ret god Undervisning. Skriften fandtes god. Fremgangen i Regning var antagelig.

I nederste Klasse prøvedes Læseskolen, som førtes rigtigt. Af Tabellerne i Regning var kun de mindre lært. 6 af 21 Elever skreve paa Papir.

Gymnastikken kunde formedelst Regneveir ikke forevises ved nogen af Skolerne. *Zahle.*

I 1854 d. 9. Septbr. visiterede Biskop Daugaard i Hornstrup og Bredballe Skoler og siger: Den førstnævnte Skoles Børn læste godt eller mg, svarede ligesaa, og Prøverne i Skjøn- og Retskrivning og i Regning ogsaa tilfredsstillende; enkelte skriver meget godt. De sang ogsaa godt en almindelig Psalme-melodi.

Bredballe Skole staar ligesom ved forrige Visitats temmelig tilbage i alle Henseender. Læsning, Religion og Skrivning gav i det Hele kun tg til dels maadeligt; kun enkelte Børn læste og svarede godt.³⁾ *Daugaard.*

Der var saa lidt godt i foranstaaende Visitatsord; vi ville derfor høre en af Sognets egne Mænd: Sognepræsten (fra 1834) Provst Jacob Lerche Jørgensen, der i Juni 1845 vidner: Hornstrup Skole har bestandigen i min Embedstid havt due-lige Lærere. Bredballe var derimod i Førstningen mindre heldig, men har nu ogsaa en meget duelig Lærer.

Sognets Skoler i den nyere Tid.

I Fyrreerne i forrige Aarhundrede var Sognets to bindingsværksbyggede Skoler i Hornstrup og i Bredballe ca. 100 Aar gamle. De var ikke tidssvarende længere. Skolestuerne var for smaa i Rumfang, og der var begge Steder saa lavt til Loftet. Det var øjensynligt, at der snart maatte ske en Bedring i disse Forhold. I 1847 forespørger Amtets Skoledirektion Sogneforstanderskabet, hvad dette vil iagttage med Hensyn til Hornstrup Skole. Sogneforstanderskabet beder om Henstand i et Par Aar, saa de derefter kan faa Lejlighed til at ligne en Sum til Arbejdet i Løbet af de kommende tre Aar. Direktionen imødekommer dette Ønske, men foreslaar samtidig forskellige Arbejder ved den gamle Skole. Forstanderskabet sammenkalder Hartkornsnyderne i Efteraaret, hvor der fra en Del Beboeres Side, især i Hornstrup By, forelaa Ønsker om, at de maatte faa den oprindelige Skolelod tilbage, som var mæglagt med Kirkejorden derude ved Vejle-Viborgvejen. Beboerne mente, at her paa den gamle Lod var der udmærket Plads til en ny Skole. — Aarene gik. Treaarskrigens tunge Dage gik til Ende, og her skete ikke noget med Skolesagen. I 1852 er Forstanderskabet enige om en ny Plan, nemlig denne at bortbytte Jordlodden paa Hornstrup Mark med en Lod af lignende Størrelse paa Kirkeby Mark af den gamle Birketingsgaards Jorder, som tilhørte Gaardejer Peder Thomsen i Kirkeby; P. Thomsen havde vist sig velvillig over for denne Plan, der dog mødte betydelig Modstand fra mange Beboere; men i Januar 1853 resolverer Ministeriet, at den ny Skole bygges her.

I Forstanderskabets Møde i Marts fremlagdes Tegninger og Overslag: 1816 Rdl. 2 Mark 8 Skil., og for at flytte det gl. Udhus 45 Rdl. Tilbudssummen var 1790 Rdl.

Forstanderskabets Formand Provst Lerche Jørgensen siger ganske kort om Skoleflytningen: I Aaret 1853 blev — da den gamle Skole i Hornstrup Bye var saare brøstfældig og for indskrænket — Skolen flyttet til Kirkebye Mark, som den bedste og mest hensigtsmæssige Plads, og her opbygget en *herlig* Skolebygning paa 12 Fag, foruden Udhus og et smukt Anlæg

til Have. Skolen blev af mig indviet den 10. November 1853; der var fremmødt en talrig Forsamling og de samlede Skolebørn.

— — —

I Sogneforstanderskabets Møde den 26. September 1855 blev Sagen om en ny Skole i Bredballe forhandlet; alle var enige i, at den gamle Bygning var saa ringe, at den maatte afløses af en ny. Faa Maaneder senere resolverer Ministeriet, at der bygges en ny Skole i Bredballe, hvorfor Ministeriet ønsker sig underrettet om, hvorledes Byggesummen skulde tilvejebringes. Man var derfor enige om at sammenkalde Beboerne for at høre deres Mening i den Sag.

Efter endt Gudstjeneste i Hornstrup Kirke den 10. Februar var Sogneforstanderskabet samlet. Det blev meldt, at samtlige Beboere var sammenkaldte saavel i Hornstrup som i Bredballe Fogderi til Mødet i Kirken, fordi de havde erklæret, at de ikke vilde gøre noget Laan til den nye Skoles Opførelse; men de vilde selv betale den dertil medgaaende Sum. Sagen blev overvejet og vedtaget.

Da der ikke kunde faas gode Materialer i 1856, blev Bygningen af Skolen udsat til det kommende Aar, 1857, da var hele Byggesummen 1500 Rdl. indbetalt med 5 Rdl. pr. Td. Htk.

Det blev derefter bestemt, at den gamle Skolebygning skulde nedbrydes efter d. 28. Marts, og at Fattighuset blev indrettet saaledes ved at nedtage et »Skjærværk«, at Børnene der kunde blive undervist, indtil den ny Skole var færdig. Sogneforstanderne Niels Bentsen og Niels Christensen skulde ordne disse Forhold.

Der fremskaffedes Tegning og Overslag paa en ny Skole. Overslaget lød paa 1500 Rdl.; Tilbudssummen laa meget nær herved, og det overdroges Murmester Rasmus Jelling i Vejle at bygge Skolen for denne Sum.

Byggematerialerne blev samlet paa Byggepladsen, synet af det samlede Forstanderskab og antaget: dog med Hensyn til Murstenene bemærkedes, da Stenene befandtes ikke at være godt brændte, at *Entreprenøren forpligter sig til, at ingen daarlig eller halvbrændte Sten indmures i den ydre Mur.*



Bredballe Byskole.

M. Hansen fot.

Den 8. August 1857 blev saavel Skolen som dens Udbygning afsynet af Forstanderskabet, og det forment, at alt var meget godt saavel med Hensyn til Indretning som til Soliditet.

— — —

Forstanderskabets Formand Provst Lerche Jørgensen fortæller kort om Nybygningen. »Den gamle Skole i Bredballe var alt for lav og fugtig. Den blev nedbrudt og en *ypertilig* Skolebygning paa 12 Fag opbyggt foruden Udhus. Skolen blev af mig indviet den 4. September 1857, hvor der foruden Forstanderskabet var mødt mange Beboere og de samlede Skolebørn.«

Paa Festdagen mødte Provsten med Indvielsessange; og jeg kan tænke mig, at de mange Beboere, der var fremmødt, har sunget saa godt med paa disse Sange, der begge gik paa kendte endnu brugte Salmemelodier. Vi nævner et Par Vers af Sangen før Indvielsen:

I Jesu Navn vi træde ind,
 Hvor vi dit Ord skal lære.
 Lys med din Sandheds klare Skin,
 Vejled os til din Ære.
 Opliv vor Tro, styrk vor Forstand,
 At vi din Frelse kjende kan,
 Velsign vor Indgang, Herre.

Ja, lad et Naadens Foraar her
 Udfolde ret sin Glæde,
 Saa knoppes maa de unge Træer,
 Saa spire maa det Spæde,
 Saa Ordets Sæd, som lægges ned,
 Til Hjertefred og Salighed
 De tusind Fold maa bære.

— — —

Faa Aar senere steg Børneantallet saa stærkt, at der maatte oprettes en Pogeskole i Byen, hvor Hjuler Niels Bentsens Hustru blev Lærerinde for de smaa fra 1. Januar 1861.

Børneantallet var stadig stigende i Skolen, og i 1867 vedtoges det i Sogneraadet, at der skulde oprettes et Lærerebøde for en ugift og bygges en ny Skole ved Bredballe Strand. Tegninger og Overslag fremskaffedes, og Skolen byggedes i 1868 for ialt 1427 Rdl. 3 Mark 9 Skil.

I samme Aar var Sognets Børneantal i Hornstrup Skole 89, i Bredballe Skole 70 og i Bredballe søndre Skole 65.

— — —

Aarene gik. Børneantallet var stadig stigende baade i Byens og Strandens Skole; og da ingen af de to Skolebygninger var tidssvarende, fremkom der i 1912 Planer om det ene rimelige,

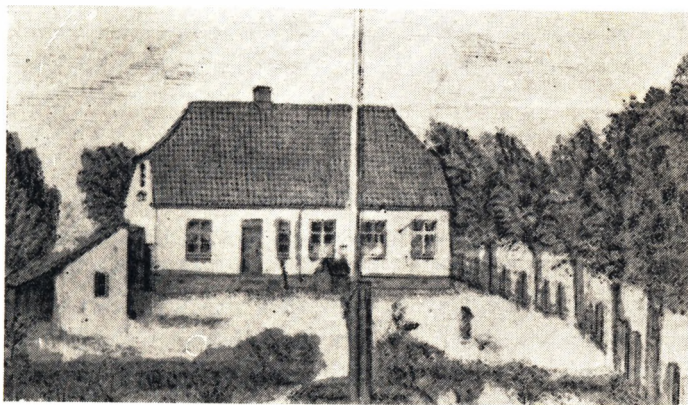

Bredballe Strandskole.
 Tegning af Chr. Nielsen 1879.



Bredballe Centralskole.

Johs. Graver fot.

nemlig det at samle de to Skoler i en fterklassedelt Skole noget nær midt imellem de to gamle Skoler. Efter en Del Forhandlinger med saavel Beboere som med Autoriteterne gennemførtes den gode Plan. Der byggedes i 1914—15 en Centralskole i Kirkens Nærhed; og her samledes Distriktets 150 Børn i en 6 Klasse delt Skole med 2 Lærere og 1 Lærerinde. Jeg blev den ny Skoles Førstelærer i 30 Aar til 1945.

I Hornstrup arbejdes der endnu i den gamle Skole; men alt forberedes til Bygningen af en ny Skole. Tegninger, Overslag og Planer foreligger, ligesom der Vest for den nuværende Skole er købt et Jordareal til en Skolebygning m. m.

Sognedegne, Skolemestre og Lærere i Hornstrup Skole.

Hornstrup Sogn blev efter Ordinausen sammen med 13 andre Sogne omkring Vejle betjent med Sang i Kirken af Disciple fra Vejle Skole. Dette Forhold afvikledes lidt efter lidt i de forskellige Sogne; men her vedblev Ordningen til henimod Slutningen af det 17. Aarhundrede. Sognepræsten Hans Jeremiasen Wolf, Provst, beretter, at i 1681 — og lidt senere — blev de to Sogne Vinding og Hornstrup betjente i Kirken af Løbedegne fra Vejle Skole.

Det er da tænkeligt, at *Niels Jensen* er den første Sædedegn i Sognet.

Om ham ved vi, at han aflagde sin Embedsed i »Wedele den 21. Maj 1704.« Han virker i Embedet til ind i 1735, da han dør, og hans Enke, *Mette Andersdatter*, ansøger og faar Tilladelse af Øvrigheden til selv at »skifte« sin Mands fattige og ringe Bo.⁴⁾

I Foraaret 1761 er Biskop *Hans Adolf Brorson*, Ribe, paa Visitats her i Egnen. »Domini Trinitatis den 17. Maj visiterede jeg«, skriver han, »i Hornstrup Kirke, som er Annexet til Vejle. Sognepræsten, Provst Christian Henrik Winther forestillede af Texten: Igenfødselsens Nødvendighed, Beskaffenhed og Frugt.«

»Hovedskolen i Sognet forestaar Degnen *Andreas Sindbjerg*, som Menigheden klagede over. Degnen var i 1755 bleven gift med Pigen *Sophia Hedevig Holm* fra Grundet. Provst Winther lovede da, at Degnen skulde holde en Karl, som Skolen kunde betjene, og hvorved Menigheden blev fornøjet.«

»Den anden Skole i Sognet,« siger Biskoppen i sin Beretning, »i Byen Bredballe forestaar en Person, *Niels Galthen*, upaaklagelig . . . Ungdommen svarede skikkelig . . .«

Provst Winther opfylder snart sit til Biskoppen og Menigheden givne Løfte om at skaffe Hornstrup Skole en »Karl«, som saa vel Skolen som Kirken kunde være tjent med. Karlen var den ca. 30-aarige Substitut i Vinding *Jens Friederichsen Falkenberg*, »der med Flid og ikke uden Velsignelse havde forrettet sit Embede i Vinding og havde ført et Christeligt Levned.«

Jens Falkenberg kommer hertil sidst paa Somren 1761. Han ægter snart den 4 Aar ældre *Edel Margretha Frandsdatter* af Vejle; og det føjer sig saaledes for ham, at han kom til at leve et langt og virksomt Liv her i Sognet.

Efter *Edel Margrethas* Død indtræder han snart i nyt Ægteskab, idet han som 58-aarig Mand ægter en 19-aarig Jomfru fra Tirsbæk. Derom siger Kirkebogen i Engom Sogn: »Den 18. Juni 1791 blev Segn. *Jens Friederichsen Falkenberg*, Sognedegn i Hornstrup, og Jomfru *Ane Christine Dahl* paa

Tirsbæk sammen viede.« — Et Par Aar senere ægter hendes Søster en anden af vor Egns Degne. Kirkebogen beretter: »Den 16. Augusti 1793 blev Segn. Niels Andersen Sindbjerg, Sogne- degn for Øster Snede Sogns Menighed, og Jomfru Cathrine Dahl paa Tirsbæk sammen viede.«

— — —

Jens Falkenberg synes at have levet et flittigt og dygtigt Arbejdsliv i Kirkens og Skolens Tjeneste. Jeg har haft Lejlighed til at gennemgaa en lang Række Eksamenslister fra Hornstrup Skole fra Tiden før og efter Aarhundredskiftet. I disse Lister læser vi om Skolens Børneantal 40—50, og vi ser de af Kommissionerne givne Karakterer for Religion, Læsning og Skrivning og nu og da i Regning, hvortil der er føjet en Bedømmelse af Børnenes Nemme, Flid og Sædelighed. Alt i disse Lister vidner om solidt og redeligt Skolearbejde.

Omkring Aarene 1813—1815 ser det ud til, at Falkenberg forlader sin Gerning i Kirkens som i Skolens Tjeneste. I den Kirkebog, som han selv havde ført klart og smukt igennem de mange Aar, læser vi: »20. April 1820 døde, og den 30. April blev paa Hornstrup Kirkegaard begravet Sogne- degn i Hornstrup Jens Falkenberg, 88 Aar gammel.«

Ved sin Død efterlod han sig en Søn paa 9 Aar: Jens Jakob Falkenberg og en forholdsvis ung Enke Ane Christine, der allerede i November Maaned samme Aar ægter Falkenbergs Eftermand i Embedet, den 35-aarige Skolemester og Kirkesanger *Jens Pedersen Øllgaard*. Vielsen foregik efter kgl. Bevilling af 2. November den 18. November 1820 i Hornstrup Degnebolig.

Ane Christine Øllgaard dør 27. Februar 1828, hvorefter Øllgaard allerede i Juli samme Aar ægter den 24-aarige Jomfru *Marie Cathrine Christensdatter*, Datter af Gaardejer Christen Laursen paa Boelskilde i Bredballe.

For en Snes Aar siden skrev en af mine Venner — en gammel, nu afdød Hornstrup-Gaardejer — til mig om forskellige ældre Tidens Forhold i det Fogderi. I dette Brev nævner han ogsaa Øllgaard og skriver om ham: »Skolelærer

Øllgaard var efter de gamle Mænds og Kvinders Vidnesbyrd en dygtig Lærer; han kunde være haard imod Børnene, men det hørte vel hans Tid til. Velbegavede og velopdragne Børn var han god imod; overfor dovne og uartige var han ikke naadig. Afdøde Sognefoged Dbmd. Jens Kristensen, Kirkebygaard, var en af hans kæreste Elever, og den gamle Sognefoged omtalte og mindedes altid Øllgaard med Glæde. Skolelærer Øllgaard ejede en usædvanlig kraftig Sangstemme. De gamle fortalte om ham, at naar han gik og sang foran et Ligtog paa Kirkegaarden, saa kunde de nede i Hornstrup By i stille Vejre høre ikke alene Salmens Tone, men ogsaa Salmens Ord.«

Ind i Fyrrerne bliver Øllgaard Gaardejer, idet han køber en Parcel af Gaardejer Anders Jensen i Store Lysholt og opbygger derpaa Lysholtgaard. Han ejede Beboernes Tillid. Ved det første Valg til Sogneforstanderskabet i 1841 var der 43 stemmeberettigede Vælgere, og Øllgaard valgtes med 39 Stemmer. Han bliver da Formand for Sogneforstanderskabet i et Par Aars Tid og derefter almindelig Sogneforstander til sin Død i 1848.

I sine sidste halve Snes Leveaar holdt han Hjælpelærere, bl. a. Claus Mortensen, Bertelsen og Hansen.

Fru Øllgaard besad Gaarden til ind i 1855, da hendes Datter Johanne Kristine ægtede Hans Nielsen Dahl fra Brande og overtog Ejendommen.

Øllgaards Eftermand blev Sønderjyden *Hans Christian Tofte* født i Tiislund den 25. August 1800, dim. fra Borris Seminarium i 1826. Han kaldedes til Embedet i 1848 og sad i dette næsten til sin Død i August 1869. Ved hans Komme her til Sognet havde han sin syge vattersottige Svigermoder med sig. Det var Fru Caroline Frederikke Clausen, f. Christiani, Enke efter afdøde Skolelærer Clausen i Guldager, født i København. Hun døde den 16. Februar 1849. Toftes Hustru var Emilie Josephine.

»De sønderjydske Piger« paa det kendte Billede var hans Broderdøtre. Den ene af disse »sønderjydske Piger« blev gift med Toftes ældste Søn, Henrik Tofte, der i mange Aar var Sang- og Musiklærer paa Skaarup Statsseminarium.

Efter Treaarskrigens Afslutning begynder Overvejelserne om en ny Skolebygning i Hornstrup, og i Marts 1853 træffes der endelig Bestemmelse om, at den skulde ligge i Kirkeby, hvor den opføres i det kommende Aar, saaledes, at den kunde indvies i 1855, og Tofte faar saaledes en ny og efter Tiden rummelig og god Skolebygning.

En af mine nu afdøde Venner^a), der ved Skolens Flytning blev Nabo til denne, fortæller: »Jeg kom i Skole i 1863, men da var Lærer Tofte en gammel Mand og noget tunghør; hans yngste Søn, Tage Vilhelm Tofte, blev da Hjælpelærer hos sin Fader til han selv fik Embedet ind imod Jul i 1868.«

Tage Vilh. Tofte dimitteredes fra Jelling Seminarium, mens den kendte Svendsen var Forstander og øvede en stor aandelig Paavirkning paa sine Elever. I Maj 1869 ægter Tage Tofte Jomfru Marie Mikkelsen fra Bredballegaard. Ægteskabet blev kun faaarigt, idet Fru Tofte døde allerede i 1873, og Tofte ægter i det følgende Aar Jomfru Ane Pedersen paa Haurbjerggaard.

Om hans Færden i Skolen fortæller min gamle Ven: »Den unge Tofte blev min Lærer i omtrent hele min Skoletid. — Undervisningen var livlig og gik uden megen Udenadslæsning. Morgentimen indledtes med en af Grundtvigs eller Ingemanns Morgensange. »Lysets Engel gaar med Glans« var den mest brugte. Tofte var en dygtig Lærer. Sangen var hans Kæphest. Han indøvede tostemmige Sange og lærte os »Kanoer« som Øvelse i at holde Tonen. I det hele mindes jeg min Skoletid med Glæde.

I 1874 opgav Tofte Lærergerningen og overtog Haurbjerggaard, som hans anden Hustru ejede...«

Om Toftes Eftermand fortæller min gamle Ven:

»Den ny Lærer ved Skolen var *Niels Mikkelsen (Kelstrup)*, og han fik stor Indflydelse paa mig og paa Sognets Ungdom. Han var en begavet og god Mand, der forstod sig paa at tale til Ungdommen og vejlede den. Han samlede i Hornstrup Skole Ungdommen og forresten de ældre med en Gang om Ugen om Vinteren til Foredrag og Oplæsning. Han var en dygtig Oplæser og læste for os Hostrup og Heiberg, Oehlenschlägers

»Hakon Jarl« og Holbergs »Erasmus Montanus«. Skolestuen var altid fuld af Tilhørere.

Han fik ogsaa oprettet en Sangforening (Dobbeltkvartet for Mandsstemmer). Jeg sang anden Tenor, og vi havde i Sønderjyden, Gaardejer Jens Jacobsen en udmærket Bas.

Det var et slidsomt Arbejde for Mikkelsen at lære os de forskellige Stemmer. Vi kunde jo ikke læse Noder. Men det gik under et meget fornøjeligt Samvær. Mikkelsen var Sjælen i det hele, men hans Hustru *Magdalene*, f. Bendiksen, var ham en god Hjælp ved sin venlige Gæstfrihed og gode Forstaaelse af hendes Mands Arbejde. Det var i Virkeligheden et Pionerarbejde til Højnelse af Befolkningens aandelige Horisont, som Mikkelsen udførte i de ti Aar, han var Lærer i Hornstrup. I 1884 flyttede han til Aasum ved Odense, hvor han døde omkring Aarhundredskiftet.

Jeg bevarer Mindet om N. Mikkelsen i kærlig Erindring. Han var et trofast og hjertegodt Menneske.«

Rasmus Jensen Kannegaard skriver bl. a.:

»Jeg er født 12. September 1852 paa en lille Gaard i Holme By, Draaby Sogn paa Mols. Jeg giftede mig i en ung Alder og overtog min Fødegaard. Men fra min tidligste Ungdom var det min Lyst at blive Lærer; min Fader modsatte sig dette, han ønskede, at jeg skulde fortsætte hans Gerning i mit Fødehjem. Efter Faders Død solgte jeg i 1879 mit Hjem og kom i det følgende Aar paa Gedved Seminarium, hvorfra jeg i 1882 tog Lærereksamen.

Den 1. November s. A. blev jeg Hjælpelærer i N. Vilstrup, og jeg kaldedes derfra den 5. August 1884 til Lærer, Kirkesanger og Organist i Hornstrup.

Jeg har nu tilbragt 38 lykkelige Aar i denne Skole; jeg har haft et godt Helbred med gode økonomiske Kaar og været glad for min Gerning.

Gud skal have Tak for de mange Aar, der svandt saa godt for mig her i denne kære Skole . . .«

Dannebrogsmænd 5. Maj 1921. Kannegaard døde 31. Marts 1934, hans Hustru Marie Kannegaard i 1937.

Chr. Emil Thomsen skriver bl. a.:

Jeg er født 11. August 1894 i Hjorthede Sogn ved Bjerringbro som Søn af Landmand Rasmus Thomsen og Hustru Julie, f. Nielsen. Tidlig følte jeg Lyst til at gaa Lærervejen; jeg kom paa N. Nissum Seminarium, hvorfra jeg dimitteredes 1916.

Fra 1. Oktober 1916 var jeg Hjælpelærer i Julianehede Skole, og fra Maj 1917 blev jeg Vikar i Gislev paa Fyn, hvor jeg lærte min Hustru, Valborg Prior Hansen, Datter af Førstelærer Emil Hansen i Gislev, at kende.

1. September 1918 blev jeg Andenlærer i Stenstrup, hvor jeg tilbragte 4 gode Aar. 1. Januar 1923 blev jeg kaldet til Embedet her i Hornstrup, og den 27. Juli blev vi gifte.

I Juli 1930 fik jeg Opfordring til at søge Førstelærerembedet i Stenstrup. Jeg fulgte Opfordringen og kaldedes til dette Embede i November 1930. Vi har tilbragt 8 lykkelige Aar her i Skolen; vi bringer Sogneraad, Skolekommission og Beboere en oprigtig Tak for det gode Forhold, vi har virket under . . . Ved en Afskedsfest i Forsamlingshuset gav Beboerne os kostbare *Gaver*, som i Fremtiden Gang paa Gang vil minde os om vort første lykkelige Hjem i Hornstrup Skole.

Peter Johs. Petersen skriver bl. a.:

Jeg er født i Præstø 15. Januar 1894 som Søn af Skomagermester Theodor Petersen og Hustru Laura, f. Jensen. Realeksamen i 1911; dim. fra Jonstrup Seminarium i 1915.

Vikar i Hedegaard i Djursland. Fra 1. April 1916 Andenlærer i Assendrup, hvor jeg var, til jeg efter Opfordring fra Bevtoft den 1. September 1919 tog dertil som dansk Privatlærer. Under mit Ophold i Assendrup blev jeg forlovet med Gudrun Justesen, Datter af Gaardejer Jacob Justesen, Ulkind, Ringive Sogn. Vi holdt Bryllup den 26. Oktober 1920, og faa Dage efter den 1. November modtog jeg fast Ansættelse som Førstelærer og Degn i Bevtoft.

Lærergerningen her var paa mange Maader et Pionerarbejde. Baade skolemæssigt, folkeligt og nationalt betød det rige Udviklingsaar for mig; og der lagdes her en Grund til meget af det Arbejde, som jeg gerne udenfor min Skolegerning

vil beskæftige mig med i Foreninger og som Foredragsholder.

Den 1. Februar 1931 blev jeg kaldet til Førstelærer her i Hornstrup.

Vi var glade for Gerningen og for vor Tilværelse i Bevtoft; men vi har ikke været mindre glade for at være her i Hornstrup . . . Samkvemmet med Hjemmene har bragt os saa mange Glæder, og Arbejdet i Skolen gaar lystbetonet fra begge Sider, alt imens Arbejdet udenfor Skolen fylder mine ledige Timer med Oplevelser og Indtryk, som gør Livet rigere.

*

Følgende har virket som Forskolelærere: Marie Bondegaard fra 1902—1905. S. Jørgensen fra 1905—1907. Marie Hansen fra 1907—1930, hvorefter Embedet forandredes til et Lærerindeembede med C. Nyborg Christiansen som Lærerinde.

S u b s t i t u t t e r o g S k o l e l æ r e r e v e d B r e d b a l l e S k o l e .

Da jeg ved Aarhundredets Begyndelse prøvede at samle lidt Personalialia til vor Skoles Embedsbog, tyede jeg til mine gamle Byfolk, bl. a. til min Nabo, Gaardejer Niels Jensen, der havde saa meget af det gamle Bredballe bevaret i sit Minde. Jeg nedskrev, hvad der maatte være af Interesse for min Skoles Historie, og jeg har igennem Aarene ved Brugen af mangfoldige Kilder øget min Viden, saa jeg kunde nednotere efterfølgende Meddelelser om mine forudgange Formænd i vor Embedsbog.

De første Substitutter var Herremandens Tjenere, saaledes blev der mig fortalt fra mange Sider. De to første Tjenere var Niels Galthen og Hans Iversen.

Niels Galthen nævnes ved Biskop Brorsons Visitats i Hornstrup Kirke i 1761, hvor det hedder: Den anden Skole i Sognet i Byen Bredballe forestaar en Person Niels Galthen upaa-klagelig. . . . Den 27. Juli 1762 blev Jens Galthen, Skoleholder i Bredballe, trolovet med Maren Sørensdatter af Bredal, og blev de viet i Kirken i Oktober (Engom S. Kirkebog).

Hans Iversen, der var født i Bredballe, var den anden af

Herremændens Tjenere, der virkede her. Den 17. Oktober 1777 blev Skoleholder Hans Iversen og *Matrone* Juliane Dreier f. Nikolaidatter af Engom trolovede og den 14. November viede i Engom Kirke (Engom S. Kirkebog).

*Eschild Broe**) var ved Skolen fra 1788 til 1814. — Han skrev en mærkelig Bog om »Luftgejsterne« d. v. s. »Ondskaabens aandelige Hær under Himmelen«. I den lille Bog, der aldrig kom i Trykken, fortæller Broe om sin Kaldelse til Skoleholder, om sit Liv og Levnet og om sin Afsked m. m.

»Da jeg fra Ungdommen af havde stor Lyst til gode og nyttige Kundskaber og til at danne mig til at blive et gavnligt og sædeligt Menneske i Staten, saa velsignede Gud mine Bestræbelser, saaledes at jeg ved Kalds-Brev af 28. August 1788 af S. T. Høy-Velbaarne Hr. Kammerherre Christian von Benzon paa Tirsbæk blev kaldet til Skolelærer i Bredballe og højtidelig indsat af Provst Schjødt i Hornstrup Kirke.«

Den 6. Februar 1789 blev unge Karl Skoleholderen Eskild Broe og Enkekone Mette Juliane Dreier, f. Nikolaidatter, trolovede og den 12. Juni sammenviede.

»Embedets Indkomster,« fortæller Broe, »var meget ringe: næppe 10 Rigsdaler i Penge, dertil 6 Tdr. Korn, 96 Lispund af Høe og 96 Lispund af Halm, fornøden Ildebrændsel og Græsning til 2 Køer og 4 Faar paa en Udmark. Men da Gud derhos velsignede mig med en meget god Kone, og vi vare enige i at føre en god Husholdning og et christeligt Liv og Levned, og da Gud tillige velsignede mine Bestræbelser i mit Embede, saa jeg blev meget berømt heromkring baade af christelig og verdslig Øvrighed, saavel som af Forældrene, saa levede vi meget lykkelige ind i Aarhundredets Begyndelse, da der overgik mig og alle Ulykke.« Gamle Folk, hvis Forældre kunde mindes Broe, stadfæster hans Ord om hans »Berømmelse«. — Som Skolelærer i den Tid havde han ganske sikkert læst meget mere og tilegnet sig flere Kundskaber end hans samtidige Standsfæller. — Linderne paa Tirsbæk gjorde ham til Skriver paa Tirsbæk Birketing. — Ved Dødsfald i

*) Marius Hansen: Skolelærer Broe i Bredballe i V. A. Aarbog 1913.

Bøndergaardene skrev han »Testimonier« for de afdøde Mænd og Kvinder, til Brug ved Begravelsen; og det gjorde han alvorligt og vel fortællende. — Han søgte at forbedre sit ringe Embede derved, at han faar Skolens Udlod, der laa en 2—3 km borte, mageskiftet med Jordlodden om den gamle Skole. Provst Schjøth var ham behjælpelig med Mageskiftet.

Til Amindelse om Provstens gode Hjælp udskar Broe følgende Vers i en Egeplanke:

Tak Gud og ædle H. P. Skøith
 For naadig Hjælp De viiste
 Det vorde Dem en Æresstøt,
 Hvis Hjælp jeg ei forliste.
 1793.

E. Broe.

Egeplanken sidder nu i Centralskolens Gymnastiksal.

Den 29. Juli 1814 kom de nye Anordninger om Skolevæsenet her i Landet, og noget før den Tid er denne Mands Ulykke begyndt. — Derom fortæller han:

»Hør et Par Ord til nærmere Oplysning om min egen Skiæbne: Jeg havde været Skole-Lærer i Bredballe i henimod 26 Aar og mine Embedspligter meget hengivne, og førte dertil et ordentligt og christeligt Liv og Levned . . . saa jeg havde god Grund til at vente Forfremmelse, da mine Indtægter vare usle og ringe. Men da baade jeg og min Sal. Kone elskede hverandre oprigtigt og opdroge to Børn (Ivar Hansen og Anna Louise Hansdatter), som jeg var Stiffader til, saa de blev gode og skikkelige Folk, og vi formerede vort Bo, saa vi havde alt, hvad vi behøvede i Huset . . . men nu regnede Ulykke paa Ulykke ned over os . . . vi væbnede os med Bøn og Paakaldelse, det bedste vi kunde, men det behagede ikke Gud at høre os . . . Mit Embede maatte jeg forlade. Vi blev jagede ud af Skolen, som vi havde været de groveste Forbrydere, under det løgnfulde Paaskud, at jeg havde Sinds-Sygdom, fordi jeg talte og skrev om vor fælles Ulykke . . .

Vore Kreaturer og vort Indbo blev ført omkring i Byen og vi saa det aldrig mere . . .

Som en stor Naade skulde jeg have 4 Skp. Rug og 4 Skp.

Byg som Pension af Skolen og frie Huus-Veie, hvor det kunde træffes i et Svine-Hul, et Steds eller andet i Byen, og iøvrigt jages ind under Fattigvæsenet og af »Cassen« Hiælpes —, og de vilde længes efter min Død. . . .«

Broe og hans Hustru boede i mange Aar ved Jacob Skø-mager i et lille Hus ved Hjorddammen. Huset blev ombygget for en Del Aar siden og ejes af Murer Laurits Jacobsen.

»Efter at være skilt fra alt, og uden Lov og Dom jaget ud af Skolen og mine Indkomster,« fortæller Broe videre, »maatte jeg med Græmmelse forlade min forrige Yndlings-Bane og begynde en nye. Der blev nu af en troe, flittig og duelig Skole-Lærer omskiftet til Skiærslipper — en dejlig »Arantese« for en Mand af Følelse og Ærekiærhed«

Min gamle Fortæller mindedes Broe paa hans nye Bane og fortæller, at han var en lille Mand, født med næsten tillukkede Øjne; hans øvre Øjelaag kunde kun aabnes meget lidt. — Broes Paaklædning var i mange Aar: Brun Frakke med lange Skøder, fransk Vest med særdeles store Lommer, Knæ-benklæder, Sko med Spænder, langt Haar og paa Hovedet en bredskygget Kasket.

Hver Lørdag i mere end 30 Aar vandrede han til Vejle for der at hente Sakse og Knive til Slibning; han bar sine Sager i en lille firkantet, rødmalet Kasse og havde gerne en lang Stok i den anden Haand. Denne mærkelige gamle Mand med hans Kasse, hans Stok og hans ejendommelige Paaklædning og dertil hans Kamp med Luftgejsterne, havde en Vejlemaler fremstillet paa et Maleri malet paa mørk Baggrund. »Det havde en ganske ejendommelig Virkning paa mig. Fader havde taget mig med ind til Vinhandler Kiær paa Søndergade i Vejle, hvor Billedet hang.«

Broes Hustru Mette Juliane døde 18. Marts 1829 — 84 Aar gammel. Han gifter sig igen 3. August 1835 med Troelsine Christiane Truelsdatter af Vinding; og nu møder gamle Broe sit Livs største Ulykke og Elendighed. Et enkelt af hans Vidnesbyrd om Christiane lyder ikke godt: »Den Quinde, der skulde være min Kone og hendes tre Sønner, der skulde være mine Børn, er ligere kvalificerede Diævle end Mennesker, som

jeg ønsker mange Mile borte fra mig. . . . De ere fulde af Ondskab, halstarrige og genstridige — de stæle og bedrage mig ved enhver Lejlighed.« — —

I Somren 1841 udsender Broe Subskriptionsindbydelse paa sin Bog om Luftgejsterne; men der meldte sig ingen Købere, og Bogen blev aldrig trykt.

Samtidig med, at Broe udbød sin Bog, stod følgende Vers i Vejle Amts Avis:

»Opfordring:

I kiende jo Alle den gamle Mand
Med sølvgraa Lokker om Panden,
Som lister sig hid fra Bredballe Strand
Med Staven og Kassen saa godt han kan,
Og kaldes »Luftgeistemanden«.

See! — firti Aar har han faret ud
I Leding med Geisteflokke,
Nu have de revet hans Sko itu,
Og den gamle lister sig mod i Hu
Til Byen paa den blotte Sokke.

Og det er haardt for ham, kan I tro; —
To Dalere til den Skomager, —
Saa kunne han faa et Par nye Sko,
Og nye Sko til den gamle Broe
Bogtrykkeriet modtager.«

Vidrik Verlandsen.

Nogle Dage senere læstes følgende Vers i Avisen:

»Til Hr. Eskild Broe!
Min gode, gamle Eskild Broe,
Ak slaa dig nu til fornøden Ro.
See, otte Mænd foruden Knark
Dig sende otte Rigsbankmark.
Køb dig nu et Par nye Sko.

Alle Trompetere.«

I Oktober kommer Broes Tak.

Taksigelse til mine Venner i Vejle.

Ach! hvilket Støvlepar, ach, hvilke stærke Saaler
 Mit svage Øje knapt at skue dem ret taaler.
 Af Hiertens Fryd og Lyst fast Hiertet briste maa,
 Naar mine gamle Been charmant i dem skal gaa.
 Det er en dygtig Mand, han, som det Par har lavet,
 Gud glæde hannem, naar jeg stolt i dem fremgaar.

Men fremfor Alle jer, som heldig Rune rister
 I Versets Tungemaal, jeg takker og Magister,
 I sang saa yndeligt, I sang saa stolt og smukt.
 At fast jeg syntes se Pindari høie Flugt;
 Det sortne for mit Syn, det svimle for mit Øje,
 Hvergang I Plechtret greb høit paa Olympens Høie.

Naar nu i Regn og Slud fra Bredballe Strand
 Til Eder vandrer hen den gamle Skolemand
 Med Kassen i sin Haand, Snustobaksdaasen i sin Lomme
 og saa Luftgeisterne, ach, truende fremkomme,
 Da skal jeg stande fast i Støvlen som en Helt
 Og fægte som en Prins til Trods for aller Welt.

Med Stokken i min Haand, mit Manuscript ved Siden
 Som Romas Cæsar jeg skal trække mig af Striden!
 Men hvis de Himmelske, ach, anderledes grunder,
 Og udi Kampen jeg omsider bukker under —
 Da sætter paa min Grav, hvor Hylden luder tæt
 Mig denne Indskrivt paa et simpelt Fibelbræt:

»Her hviler gamle Broe, som tit blandt Jer mon vanke,
 Han gjorde ingen ondt, han kæmped for en Tanke,
 Luftgeistesværmen svandt ved Gravens dunkle Bred,
 Nu give hannem Gud den søgte Siælefred!«

Bredballe, den 30te Oktober 1841.

E. Broe.

Broe døde den 25. Maj 1846 og blev begravet paa Hornstrup Kirkegaard; men ingen kærlig Haand gav den fattige — 80

Aar gamle — Skolelærer det »simple Fibelbræt« (Træminde) med den kønne Indskrift, som han ønskede sig. — Ingen ved nu hans Grav.

Hans Enke Christiane overlevede ham i mange Aar, saa fattig og saa arm, som et Menneske kan blive. Hun boede i nogle Aar i Byens Fattighus, derfra tiggede hun i Byens Gaarde bl. a. Mælk; og der berettes om, hvorledes Synet af hendes hankeløse, søndrede Lerspand aldrig glemtes blandt Beboerne, der heller ikke holdt af hendes skarpe Mund. Det var hende ikke tænkeligt at holde Fred med de andre Beboere i Fattighuset; og vi ser da, at Sogneraadet bortliciterer hende i 1863 og igen i 1864.

Den 24. September 1863 blev af undertegnede indgaaet efterstaaende Akkord med Hornstrup Sogns Fattigvæsen:

»Jeg Glarmester Henrik Lüttige boende paa Ømkulerne forpligter mig herved til at give Skolelærer Broes Enke Ophold, Underhold og Pleje for en aarlig Godtgørelse af 13 Skp. Rug, 13 Skp. Byg og 18 Rdl., som udredes af Hornstrup Sogns Fattigvæsen; Kornet at levere først i hvert Kvartal og Pengene i Slutningen af Sommeren. Akkordet gælder fra 1. Oktober 1863 til 30. September 1864, og forpligter jeg mig til at give Broes Enke forsvarlig Kost og Pleje og sørge for hendes Renlighed i alle Henseender.

H. Lyttge.«

Til Vitterlighed:

C. C. Wittrup. Jens Knudsen.

Christianne Broe vilde ikke være ved Glarmesteren; ved Nytaar flytter hun til Sønnen Troels; men han er betænkelig ved at modtage Moderen. Han skriver:

»Undertegnede forpligter mig til at tage min Moder, Skolelærer Broes Enke af Bredballe, i Pleje fra 1. Januar til 1. April 1864 imod af Hornstrup Sogns Fattigkasse at erholde en Godtgørelse af 4 Skp. Rug, 4 Skp. Byg og 4 Rdl. 3 Mark i Penge. — Jeg forbeholder mig nærmere at bestemme inden 1ste April, om jeg vil beholde hende i mit Hus eller ikke.

p. t. Vejle, d. 31. December 1863.

Troels Nielsen,

m. f. p.

Pedersholms Teglgaardsvej.«

Christiane Broe døde paa Sognets nybyggede Fattiggaard den 18. Juni 1871.

Poul Sørensen, der af mine gamle Fortællere kun var kendt under Navnet: Poul Skolemester, var født i 1767. Han overtager Broes Embede omkring Aaret 1805; thi i det Aar blev Skoleholder Poul Sørensen fra Bredballe og Pigen Kirsten Jensdatter, tjenende paa Højgaard, ægteviede i Daugaard Kirke (Daugaard Sogns Kirkeb.). Forloverne var Gaardmændene Thomas Jepsen og Laues Poulsen i Bredballe. Kirsten Jensdatter døde i Januar 1828; hun var da 65 Aar gammel, hvorefter den 62aarige Enkemand i det følgende Aar ægter Maren Nielsdatter, en Datter af Gaardejer Niels Sørensen i Hygum, men dette Ægteskab blev kun toaarigt, da Poul Skolemester døde den 5. April 1831, 64 Aar gammel. Maren Nielsdatter sad derefter Enke i 20 Aar; hun døde i Marts 1851.

De gamle berømmede altid Poul Skolemester for to Ting. Han var en flink og afholdt Skolelærer, og han var en meget dygtig Mekanikus.

Jens Christian Højmark var født i Borris i 1796; som ung dimitteredes han fra Borris Seminarium og blev derefter Skoleholder forskellige Steder, til han i 1831 kommer her til Bredballe. Derom fortæller Kirkebogen: »Den 23de Oktober 1831 viedes Ungkarl Jens Højmark, Skolelærer i Bredballe, til Pigen Maren Arentsdatter af Lille Lysholt, 21 Aar gammel; hun var født i Hornstrup i 1810. Højmark var i flere Aar en baade flittig og dygtig Lærer, men som Tiden gik, blev han forfalden til Drik og fik sin Afsked i August 1854. Disse Forhold medførte, at Højmark maatte holde Hjælpelærere i flere Aar. Blandt disse mindes mine gamle Fortællere: Seminaristerne Randlev, Knud Nielsen i St. Lihme, Mogensen og Sønnen, den senere Lærer og Folketingsmand Christian Højmark.

Efter at Højmark er bleven afskediget, flytter han tværs over Vejen, der gaar over imod Møllevejen, og boede i et lille nu nedbrudt Hus, hvor Svenske Hanne boede, da jeg kom til Skolen. Højmark døde den 19. April 1865; hans Hustru var død nogle Aar før, den 12. Maj 1858.

Just Nielsen Rahbek var født i Skarrild som Søn af Gaard-

ejer Niels Rahbek, dim. fra Jelling Seminarium i 1848. Hjælpe- lærer i Thyregod 1849—1851, Lærer og Kirkesanger i Ham- mer fra 1851—1854, kaldet til Lærer i Bredballe den 1. August 1854. Tre Aar efter hans Komme ombygges Skolen, som vi hører om andet Steds. Her vil vi høre om hans Klage i 1856, hvor »han tilmelder Sogneforstanderskabet, at Hr. Proprietair Gierstrøm paa Juulsberg for et aarlig udebleven Maal af Mælk til Oste samt Æg, af hvad han efter sin Stilling havde at levere Skolelæreren, og han beder derhos Sogneforstander- skabet at foranstalte det resterede inddreven og af ham le- veret«. Denne Klage medfører, at en Del af Beboerne i Bred- balle Skoledistrikt — under 21. April 1857 — indgiver et An- dragende til Forstanderskabet, hvori begæres Medlemmernes Oplysning om, *hvorvidt de var pligtige til at yde Skolelæreren et Maal nymalket Mælk af hver Ko*, har Forstanderskabet under 31. Aug. modtaget Gensvar fra Skoledirektionen paa den indgivne Forespørgsel, og Direktionen har herpaa svaret: »Da næsten enhver Skolelærer paa Landet har i den lange Række af Aar, endog længe før Skoleordningen af 1814 ved St. Hans- dagstiden oppebaaret et Maal Mælk, nymalket af hver Ko i Distriktet, og denne Præstation fremdeles synes ved Hævd at være *reduceret* Skolelærerne, saa maa Skoledirektionen *in casu* anse Skolelæreren berettiget til aarlig ved Midsommer- tid at opkræve og nyde et Maal nymalket Mælk af hver paa den Tid mælkegivende Ko i Skoledistriktet.

Hvad de anførte 24 Pund Ost angaar, som Mælken synes afløst med i Hornstrup Skoledistrikt, da har Skoledirektionen gjort sig bekendt med, at dette alene er grundet paa Opgivelse fra Sognets daværende Skolebestyrelse, uden at det er Direk- tionen bekendt, hvad der har berettiget den til at forandre den sædvanlige Opgivelse: et Maal Mælk til Ost, til de anførte 24 Pund Ost.«

Lærer Rahbek fik saaledes Skoledirektionens Medhold, og han har nok derefter oppebaaret den ønskede Mælk til Ost. Det er muligt, at han har kendt Sognets »Smaaredsel« til de skiftende Præster. Hans Sognepræst, Provst Lerche Jørgen- sen, har i en Indberetning af Juni 1845 bevaret en Liste over

vore 39 Gaardes Ydelse til Præsterne. Den viser, at hver Gaard ydede: Ost, Æg og Kyllinger; to Gaarde, Store og Lille Lysholt, ydede Smør. Gaardene gav fra 2 til 8 Pund Ost, 20 til 30 Æg og hver et Par Kyllinger. Sammentalt blev det til 176½ Pund Ost, 6 Pund Smør, 847 Æg og 78 Kyllinger, altsaa en herlig aarlig Tilførsel til Præstens Køkken.

»Just Rahbek var en flink og dygtig Lærer, som vi holdt saa meget af, fordi han var saa god til at hjælpe os til Rette, blot han var ædru.« Saaledes var et Par af hans gamle Elevers Vidnesbyrd om ham, Elever, der nu er bortdøde. Jeg forstod, at de havde holdt af ham. Der var jo desværre dette, at han tilsidst ikke var ædru, naar han gik i Skolen, og det medførte hans Afsked den 1. Maj 1865. Hans Hustru, Ingeborg Pedersen, forlod ham og flyttede til Jelling, og ved hendes Dør endte han sine Dage en Juninat i 1866. I vor Embedsbogs Notat om ham staar der følgende — ganske sikkert rigtige — Omtale af ham: Udmærket Lærer, meget afholdt, værst imod sig selv.

Ludvig Valrad Klaussen Lebeck var født i Jernvedlund i Grejs Sogn som Søn af Lærer og Kirkesanger I. Lebeck den 17. Juni 1830; han blev dim. fra Jelling Seminarium i 1851, blev derefter Andenlærer i Nørre Hoksted i Oktbr. samme Aar, Lærer i Hørup s. S. i 1854 og derefter Degn og Førstelærer i N. Hoksted 10. Marts 1857. Efter Krigen i 1864 blev han fordreven af Tyskerne.

Den 1. August 1865 blev han kaldet her til Bredballe, hvor han fik sin Gerning i 38 Aar og udførte denne Gerning paa en trofast og omhyggelig Maade og nød Beboernes hele Tillid. Lige efter Nytaar 1903 flyttede han ind til Vejle, hvor han boede til sin Død den 29. Decbr. 1914. Lebeck var Dannebrogsmænd.

Hans Hustru var Johanne Helene Niebul, en Datter af Friseren Niebul.

Hans Marius Hansen er født i Harndrup paa Fyn 17. Febr. 1875 i et Landmandshjem, dim. fra Odense Seminarium i 1896. Hjælpelærer i N. Søby, Vikar i Ore, Hjælpelærer i Vonge og Andenlærer i Erritsø fra 1897—1901. Lærer og Kirkesanger i Grædstrup fra 1901—1903, da jeg blev kaldet til Enc-

lærer her i Bredballe. Den 30. April 1903 viedes jeg i Bredstrup Kirke til Karen Lomholt Andersen af Kongsted Nede-
gaard; hun døde den 18. Jan. 1907 og blev den første, der blev
begravet paa Bredballe Kirkegaard. Den 6. Maj 1911 ægtede
jeg Johanne Kirstine Nielsen, født paa Boelskilde i Bredballe.

Den 1. Marts 1905 indvalgte jeg i det Udvalg (Formand),
der byggede Bredballe Kirke, og i det følgende Aar var jeg
Medlem af det Sogneudvalg (Formand), der medvirkede ved
Sognets kirkelige Udskillelse fra Vejle og byggede Hornstrup
Præstebolig.

Efter lange Overvejelser af Skolevæsenets Omordning her
i Fogderiet i Aarene 1912—14, som endelig fastsloges ved
Ministeriets Skrivelse af 25. Maj 1914, blev jeg fra 1. April
1915 beskikket til at være Førstelærer ved den nybyggede Cen-
tralskole. — Tredive Aar senere — 1. Marts 1945 — faldt jeg
for Aldersgrænsen.

Det var Afslutningen paa mit lange Lærerliv, hvoraf jeg
har ydet Bredballe Skolevæsen 42 Aar. Imedens jeg lader
Tankerne gaa tilbage ud over de rundne Aar, mindes jeg med
Glæde de mange lystbetonede Arbejdsdage og med Vemod de
Dage, hvor tunge Sorger laa over mig og mine og vort Hjem.
Men for det alt sammen — for Dagene »i Lyst og i Nød« toner
det i min Sjæl med Taknemmelighed og Tak for de mange
herlige Læreraar, jeg fik Lov at virke under Forældrenes og
Børnenes hele Tillid. — Gud ske Lov og Hjertets Tak.

— — — — —
Den 27. Juni 1947: Ridder af Dannebrog.

— — — — —
Karl Kyed, født den 27. April 1912 i Hvejsel Sogn, Søn af
Gaardejer Laust Kyed og Hustru Sørine Kyed, blev dim. fra
Jelling Seminarium i 1933, Vikar i Gylling, Bjerre og paa Als.
Andenlærer ved Hvejsel Skole og Organist ved Hvejsel Kirke
fra 1935—38. Førstelærer og Kirkesanger i Ørslev i Vestfyn
1938—45, da han blev Førstelærer og Kirkesanger her i Bred-
balle. Blev den 14. Oktbr. 1936 gift med Ellen Kirstine Kri-
stensen, født 2. Maj 1911, Datter af forhenværende Møller og
Gaardejer Kr. P. Kristensen, Høgelund Møllegaard.

De ved Skolen virkende Andenlærere var:

Anders Johannes Andersen	1915—1920
Peder Pedersen	1920—1923
Hans Emil Andersen	1923—1927

O. Storgaard Pedersen, født den 7. Jan. 1904 i Hee, Forældre var Lærer P. Storgaard Pedersen og Hustru Christiane, f. Dybkjær. Dim. fra Silkeborg Sem. 1925. Lærer og Organist her Septbr. 1927. Den 26. Juli 1931 gift med Joa Edith Cecilie Joachimsen, f. 14. Decbr. 1909, Datter af Husejer A. Kjarulf Joachimsen og Hustru Minna Joachimsen, Bredballe Strand.

Forskolelærerinderne var: Charlotte Runge 1915—1919, Rigmor Jessen 1919—1921 og Nanna Thorø, der blev ansat her i 1921 og endnu virker i Embedet, nu beskikket som Lærerinde.

Ved Strandskolen var ialt fire Lærere: Mikkelsen, Dalsgaard og P. Steffensen virkede i de første 3 Aar efter Skolens Bygning. Christen Nielsen virkede her fra 1872 til 1912, da han tog sin Afsked, og Skolen blev nedlagt. Han var født paa Boelskilde i Bredballe i 1848. Forældrene var Gaardejer Niels Christensen og Hustru Kirsten Pedersdatter. Han dim. fra Jelling Seminarium i 1869 og kom til Skolen her i 1872. Hans Hustru var Ingeborg Marie Fischer, født i Aabenraa i 1852, Datter af Skibsfører R. J. Fischer og Hustru Marie Cecilie, f. Hellembrecht.

Lærer Nielsens Virke igennem 40 Aar var ikke alene en Gerning i en Skole med et stort Børnetal, men han var Strandens Mand og nød sine Beboeres fulde Tillid. Han blev Æresmedlem af Fiskeriforeningen for »hans udmærkede Arbejde for Fiskerne«. Han var Sogneraadmedlem i 6 Aar og for en Tid Sogneraadformand. Blandt de mange Tillidshverv, som han fik igennem Aarene, var der særlig to, som han altid saa tilbage paa med Glæde. Det var disse, at han var Medlem af de Udvalg, der byggede Bredballe Kirke og Hornstrup Præstebolig. Ved disse Arbejders Afslutning udnævntes han i 1908 til Dannebrogsmænd.

SOGNETS LANDBRUGSEJENDOMME

Hovedgaarden Grundet og dens Ejere.

Hovedgaarden Grundet, der ligger paa Grejsdalens Østside, er ingen særlig gammel Gaard, men den har sin Historie, som jeg her i det væsentligste genfortæller efter min Artikel i Vejle Amts Aarbøger 1. Halvbind i 1914.

Grundet er opstaaet henimod Slutningen af det 16. Aarhundrede af en derliggende Landsby af samme Navn. I denne Landsby fødtes omkring ved Aar 1500 en Dreng: *Jens Pedersen Grundet*, der senere, da han blev Mand, blev ikke alene en god Præst, men tillige en af Datidens ypperste Skolemænd og Ungdomsvejledere. En af hans Biografer¹⁾ siger om ham: »Mester Jens Pedersen Grundet var en ædel, mild og gudfrygtig Mand, som troede at spore Guds Finger i sin egen Skæbne. Fra Vuggen af bestemtes han til den gejstlige Stand af Taknemmelighed for hans Moders underfulde Redning, da hun under sit Svangerskab — ved inderlig Bøn til Gud — frelstes fra at blive sønderrevet af en Ulv, der mødte hende paa Marken ved Grundet Skov.« Hans Forældre var fattige Bønderfolk. Faderen hed Peder Terkelsen og Moderen Kirsten Findsdatter. Jens Pedersen Grundet døde den 15. August 1565 som Præst i Ribe.

I Kannik ved Ribe Domkapitel, Dekanus ved Ribe Domkirke og Biskoppens Officialis i Jelling Syssel Hr. Anders Skeels Testamente²⁾ af Aar 1459 nævnes en Jes Matisen i Grunydh, og i et »Winde« fra Egeberg Birketing fra Aaret 1502 hører vi om Sandemændene: Søffren Ebbesen, Per Jebsen og Hans Persen fra Grundit; men iøvrigt ved vi intet om den gamle Landsby.



A. Haubergs Kort fra 1821 over Grundet Hovedgaardts Jorder.

VIND'ERNE PAA GRUNDET

IFFVER VIND TIL GRUNDET

Gaardens Grundlægger var Iffver Vind.³⁾ Han var Søn af Herremanden Henrik Vind, der bl. a. ejede de to nu nedlagte Hovedgaarde: Rønshave og Vellinggaard, som begge laa i Smidstrup Sogn i Holmans Herred.

Iffver Vind fødtes i 1502 og fik senere — antagelig som Arv efter Moderen, Anne Skeel Pedersdatter⁴⁾ — en Hovedgaard i Starup, hvor han i Forvejen ejede noget Gods.⁵⁾ Iffver Vind nævnes tidlig til Starup, nemlig i 1541 og igen i 1549, og han ejede denne Gaard til ind i 1578, da han udlagde den til Kongen — Frederik den Anden — tilligemed noget andet Gods. Derom⁶⁾ skriver Kongen fra Koldinghus — den 24. Juni 1578 — til Kansleren Niels Kaas og til Herremanden Albret Friis⁷⁾ til Haritzkier:

»Da Kongen har forhandlet med Iffver Vind om at faa hans Hovedgaard i Starup og hans øvrige Gods i Koldinghus Len til Mageskifte for Grundet By ved Vejle med saa meget af det nærmestliggende Gods, som hans Gods kan beløbe sig til, skulde de to Mænd med det første besigtige begge Parters Gods, sammenligne det og give deres Beskrivelse beskreven fra sig.«

Hovedgaarden i Starup beskrives da saaledes:⁸⁾

»Fire indbyggede Huse, hver et Loft højt, muret imellem Stænger, de tre er hver 6 Fag og det fjerde er 7 Fag, og er der under 2 Jordkældere og tækt med Tegl og en Skorsten i hvert Hus, og er der en liden Grav de to Sider om Husene.

Udi Ladegaarden findes først en Lade Synden i Gaarden er 13 Fag, en ny Lade Norden i Gaarden 9 Fag, en Hølade er 11 Fag, et Fæhus i Synden 6 Fag, et Faarehus 4 Fag, et Hus Nordvest i Gaarden 9 Fag med Porthus, end et Hus 6 Fag; end et Hus 2 Fag, allesammen med Bulvægge og tækt med Tag.

End findes en Abildhave, 2 Humlehaver hos Gaarden, som allesammen findes paa Gaardens Enemærker, foruden Mølle-dammen, som nu er nedbrudt.«

I Mageskifteskødet⁹⁾, der er udstedt paa Koldinghus i 1578

den 7. Juli, ses, at Iffver Vind faar følgende Gods af Kongen:

I Nørvang Herred, Hornstrup Sogn: Grundet By og Birk med 7 Gaarde, i Hornstrup 2 Gaarde, i Øster Horne Herred i Ansager Sogn — hvor han allerede ejede Gods i 1543¹⁰⁾ — i Skoufleng 1 Gaard med et øde Byggested i Lerchenholdts Mark og et Enstebo i Skoufleng Mark, kaldet Lund; i Aalende 1 Gaard med et øde Byggested, som ligger ved Gaarden og kaldes Skofvens Byggested, og en øde Mark, kaldet Bircebircks Mark, i Qvie 2 Gaarde samt et Byggested, i Lund 1 Gaard og Mølbygaard, der 80 Aar senere var en lille Hovedgaard.

Efter Mageskiftet er Iffver Vind flyttet fra sin Gaard i Starup og — rimeligvis — ind i en af de bedste af de 7 Gaarde i Grundet By, hvor han saa maa have betalt den udrømmede Bonde »Stedmaal«¹¹⁾, d. v. s. hans Indfæstning, eller maaske givet ham en anden Gaard. Den ny Ejer maa derefter have boet i en almindelig Bondegaard, til den ny Hovedgaards Bygninger var opførte.

Ved Byttehandelen fik Iffver Vind saavel Grundet By som Grundet Birk, der utvivlsomt er fremgaaet henimod 100 Aar før af et andet nærliggende nedlagt Birk: Roms Birk. Dette var et kongeligt Birk, som havde sit Navn efter den gamle for længst nedlagte Kongsgaard: Romsgaard, der antagelig laa lige uden for Vejle, hvor Roms Hule ender.¹²⁾ Roms Birk benyttedes vistnok sidste Gang i 1469,¹³⁾ og Grundet Birk nævnes i 1495.¹⁴⁾ Om Birketingets Beliggenhed skriver Kapellanen Oluff Andersen i sin Indberetning¹⁵⁾ til Ole Worm i 1638, at: »Harstadt imellem Kircken og Gaarden ligger Grunditt Birche-ting.« Fra dette Ting, der havde Tingdag om Onsdagen,¹⁶⁾ udgik i Aaret 1500 en Kommissionsdom, hvorved Skellet mellem Grundet Birk og Vejle Byfred blev fastsat, og fra samme Ting udtager Vejle Borgere i 1532 et Vidne om Romsgaardens Grænser, før den blev solgt til Byen af Kong Hans.

Faa Maaneder efter, at Iffver Vind er kommen her til Sog- net, nævnes han til sin nye Ejendom: i 1578 1. September faar Iffver Vind til Grundet¹⁷⁾ i Hornstrup 3 Gadehuse til de 2 Gaarde der, som Kongen tidligere har udlagt ham for: i Starup 1 Gadehus, i Fredsted et Gadehus og hans Deel i et Boel i

Starup, samt i Gyekier og i Andholm, som ikke er bleven indførte eller navngivne i det Mageskifte, han før gjorde med Kongen.

Før Iffver Vind kom til Grundet, havde han en langvarig Trætte med sin Morbroders Sønner: Claus og Mads Skeel om en Gaard i Hesselballe og en halv Gaard i Tudvad i Ødsted Sogn.¹⁸⁾

Claus Skeel var Skibsfører og havde Kommando paa Otto Ruds Admiralskib, der i en haard Kamp under Bornholm den 7. Juli 1565 i synkefærdig Tilstand maatte overgive sig til Svenskerne. Derved fulgte Claus Skeel med Otto Rud i svensk Fangenskab.

Da han er kommen hjem, skriver Kongen i August 1569 til Iffver Vind,¹⁹⁾ »at da Claus Skeel igen er kommet til Riget og vil gøre, hvad Lov og Ret er, saa maa begge Parter forfølge Sagen paa Herredsting, Landsting og andetsteds.« I det følgende Aar udtager Claus Skeel Stævning²⁰⁾ imod Iffver Vind til Kongens Retterting; vi kender ikke Sagens Udfald ved dette Ting, men Dommen er sikkert nok gaaet Skeelerne imod, thi ved Iffver Vinds Mageskifte med Kronen ejede han en Gaard i Hesselballe og en Gaard i Tudvad.

Iffver Vind nævnes ved Hyldningen i 1580.

Vi har under Hornstrup Kirke hørt om, hvorledes Iffver Vind til Grundet og Ifver Lunge til Tirsbæk med menige Sognemænd i Hornstrup Sogn skriver til Kongen om en Forbedring af den præstelige Betjening af Sognet under den Pest, der rasede i Vejle og i hele Egnen heromkring.

Iffver Vind var 76 Aar gammel, da han mageskiftede med Kongen og kom her til Sognet. I Aaret efter hans Indflytning døde hans Hustru Anna Sandberg Henriksdatter, 63 Aar gammel. Iffver Vind blev 84 Aar gammel; han døde i 1586. De hviler begge foran Alteret i vor gamle Kirke.

Det lyder maaske mærkeligt, naar jeg fortæller, at jeg har haft Lejlighed til at se Iffver Vinds og Anne Sandbergs sidste jordiske Levninger: deres Kranier. Det var i Efteraaret 1938 Kirkens Altergulv sank sammen, og der dannedes en betydelig

Fordybning, 2—3 m lang, ca. et Par m bred og dyb. Kirkeværgen og en Medhjælper gav sig til at eftersøge Grunden til Gulvets Sammenfalden. De fandt, at i de under Gulvet staaende Kister var Træværket smuldret hen, saa kun ringe Kistedele og enkelte Beslag var tilbage. Imellem Kistelevningerne laa to velbevarede Kranier af en Mand og en Kvinde. Graverne var saa venlige at kalde paa mig, og jeg fik se de fundne Kistedele med Beslag og de to Kranier. Mandskraniet var velbevaret; det var meget regelmæssigt formet og fortalte om, at dets Bærer havde været en smuk Mand med velformede regelmæssige Træk.

Kvindekraniet var ligeledes velformet, men det var dog noget uregelmæssigt og fortalte om, at dets Bærer i sin Livsdag utvivlsomt havde haft Lidelser i højre Kindside.

Begge Kranier blev varsomt indsvøbt i Linned og nedlagt imellem Kistedelene. Gravene blev tilkastet, og Altergulvets store Fordybning fyldt op. — —

Iffver Vind efterlod sig 4 Sønner og 4 Døtre; de levede alle deres Barndoms- og Ungdomsliv paa Starup. Sønnerne var: Albert, Henrik, Christen og Jakob. Albert skriver sig til Ullestrup paa Mors; men de tre andre Sønner skriver sig alle til Grundet, det kan vel kun forklares derhen, at denne Gaard med tilhørende Gods er bleven disse Sønners Fælleseje; thi ingen af Døtrene nævner sig til Grundet.

HENRIK VIND TIL GRUNDET

var i 1572 Slotsfoged paa Aalborghus, og fra 1578 til 1587 Lensmand paa Dragsholm. Ligesom Faderen nævnes han ved Hyldningen i 1580 og var da blandt de til Kroningen tilsagte Adelsmænd.²¹⁾

I 1587 udgaar der fra Skanderborg Brev²²⁾ fra Kongen til »Hendrich Vind till Grunditt«, som havde faaet Fæstebrev paa Kronens Part af Hornstrup Sogns Korntiende, og i Brevet meddeles der ham følgende: »Da Lensmanden tidligere havde bortfæstet samme Tiende til to af Sognemændene paa menige Sognemænds Vegne i Hornstrup Sogn, saa var Tienden ikke ledig, da Henrik Vind fik Brev paa den. Da Kongen ikke vil

have sin fuldmyndige Lensmands Brev kasseret uden Grund, har han bevilget, at Sognemændene maa beholde Tienden, og han befaler Henrik Vind ikke mere at befatte sig med den, men Bønderne skal tilbagebetale ham det »Stedmaal«, som han muligvis maatte have udgivet.«

Kronens Part af Korntienden i Øster Snede og Hornstrup Sogne laa i lang Tid til Hospitalet i Ribe, men den blev i December 1558 tillagt Hospitalet i Vejle.²³⁾

I 1588 og følgende Tid har Henrik Vind en langvarig Proces med Lass Kiøbmand, Borger i Vejle, om en Gaard paa Vejle Nørremark af den saakaldte »Roms Mark«. Palmesøndag 1588 havde Lass Kiøbmand givet Henrik Vind Købekontrakt paa nævnte Ejendom, der siges »liggende til hans Gaard i Grønne-gade.«²⁴⁾

Imidlertid havde Vejle Borgere nogle Aar før indgaaet en »Vide« eller Vedtægt, hvori det hed, »at ingen Borgere i Vejle maatte sælge Gaard, Jord eller Skov til udenbysboende, uden »till thennem, som will skatte och skylle till Oss och Weidle Bye med Egth och ald anden Tyngde, som aff Eyendom gaar och aff Arrildz Thidt gangitt haffuer.«

Lass Kiøbmand havde, efter hvad hans Medborgere bevidnede, selv været med til at vedtage den nævnte Vide, og kunde saaledes ikke give Henrik Vind Skøde paa den solgte Ejendom, der i Henhold til Videns Bestemmelser ved en Bytingsdom af 8. August 1588 blev kendt forbrudt til Byen.

Lass Kiøbmand tilbød forgæves Køberen de Penge, som han havde modtaget og ønskede, at Handelen maatte gaa tilbage, men dette nægtede Henrik Vind, der i Stedet for søger Sælgeren og faar Deelsbrev*) over ham.

Lass Kiøbmand lader den nævnte Bytingsdom prøve ved Landstinget, der dog ikke afsiger nogen Dom i Sagen, men henviser den til Afgørelse paa Kongens Retterting. Dette Ting vilde heller ikke afgøre Sagen, men henviser den til fornyet Prøvelse ved Landstinget. Det vides dog ikke, om Sagen paa-ny kom for dette Ting.

*) Rettens Brev til Lass Kiøbmand om Sagens resultatløse Behandling ved Byting, Landsting og Kgs. Retterting.

Henrik Vind døde ugift den 18. November 1607. Hans Arvinger var den ældste Broder Albert Vind til Ullerup og Søstrene Fru Barbara Vind, der døde den 14. December 1609 som Enke efter Christen Lange til Bramminge, og Jomfru Ingeborg Vind, der levede endnu i 1614, men døde ugift.²⁵⁾

CHRISTEN VIND TIL GRUNDET

kom i 1578 — altsaa i samme Aar, som Faderen mageskiftede med Kongen — om Efteraaret op til Vardøhus for at bestyre Lenet for sin nære Slægtning Claus Skeel. Denne var bleven Lensmand der den 1. Februar 1577; men i Efteraaret 1578 »paakom der ham«, som Kongen skriver i et Brev til Hans Lindenov, Embedsmand paa Bergenhus, »en hastig Sygdom, at han skal være saa godt som fra hans Forstand og hans Fornuft«, men »hans næste Slægt og Forvante Iffver Vind til Grundet har været villig til at sende sin Søn Christen Vind til Norge.«²⁶⁾

Christen Vind var dog kun i kort Tid i Norge, thi i August 1579 overdrages Lenet til en anden.

Da Claus Skeel døde barnløs i 1590, kommer det til en langvarig Rettergang mellem hans Enke Mette Wogensflitt og de Vindske Brødre. Claus Skeel havde nemlig paa sin Bryllupsrejse tilskrevet sin Hustru en Morgengave paa 1000 Rdl., som hun skulde have efter hans Død; men disse 1000 Rdl. vilde Vinderne, der var Enearvinger, ikke udbetale hende. De hævdede, at en Guldring og et Armbaand, hun havde faaet af sin afdøde Mand, var hendes rette Morgengave. Ved Rigsraadsdomme i 1590 og i 1594 gives der Enken Medhold,²⁷⁾ og hun faar udbetalt en Medgift paa 2000 Rdl., men Skeelernes Gaard Endrupholm gaar i Arv til Vinderne, og Christen Vind bliver fra 1593 Eneejer af denne Gaard.²⁸⁾

Om Christen Vind ved vi, at han i 1582 var Skibschef, og som saadan fører han i Juli 1584 Galejen Salomo i Kongens Ærinde til Øsel. I 1596 ser vi ham tilsagt til Kroningen, og fra samme Aar skriver han sig til Grundet.

Han døde den 23. Marts 1605; han blev i en Trætte »ihjel-

stukken« af Hans Stygge. Christen Vind var gift med Margrethe Rantzau, med hvem han havde to Døtre. Da den ældste af disse, Anne Vind, skriver sig til Endrupholm, og den yngste, Ellen Vind, skriver sig til Strellev Kjærgaard og Lydom, saa synes det, at de ingen Part har haft i Grundet. Faderens Del maa da enten være solgt eller mageskiftet med Brødrene.

JAKOB VIND TIL GRUNDET

var født i 1544. Da han var 21 Aar gammel, bliver han Lensmand i Trondhjem, og som 24-aarig ung Mand bliver han i 1568 kongelig Sekretær. Vi vil i det følgende se og forstaa, at han i særlig Grad maa have ejet Kongens Yndest. I Juli 1568, altsaa i samme Aar, han er bleven Sekretær, faar han Ekspektancebrev²⁹⁾ paa det første ledige Kannikedømme i »Riiber Domkirke«, og i Aaret efter modtager han Forleningsbrev paa det Kannikedømme ved nævnte Kirke, som er ledig efter Oluf Munck. I 1571 bliver han Kannik i Roskilde.³⁰⁾

Nogle Aar senere, i 1577, faar han Kongens Ekspektancebrev³¹⁾ paa et Prælatur i Ribe Domkirke. Han faar dog intet Prælatur ved denne Kirke, thi det første, der blev ledigt, besættes senere³²⁾ med M. Anders Sørensen Vedel, der lovede at beskrive »danske Historier og Kongernes Bedrifter.«

Til Gengæld faar Jacob Vind, Sekretær, i 1578 Kongens Forleningsbrev paa det første Prælatur, der bliver ved Domkirkerne i Danmark.³³⁾

I det samme Aar sender Kongen ham et Gavebrev »paa noget Jord i Helsingør, øst for det Stræde, som skal løbe fra Hendrick Kleinsmeds Gaard mod Nord, nord for det Stræde, som skal løbe østpaa ved Arrild Huitfeldtz Jord og syd for den Jord, som først blev opmaalt til Kongens Køgemester — uden Jordskyld. Der skal opføres og holdes god Kjøbstadbygning med Tegltag paa Jorden.«

Samme Aar faar Jacob Vind Kongens Forleningsbrev paa det Erkedegnedømme og det Kannikedømme i Roskilde Domkirke, som Kansler Niels Kaas med Kongens Samtykke nu har afstaaet til ham. Han skal ligefrem indtræde i Niels

Kaas's Sted og have saavel Erkedegne- som Kannikedømmet paa de samme Betingelser som denne.

I 1581 giver Kongen Skøde til Jacob Vind paa en Eng ved Vejle, som kaldes Munch Eng,³⁴⁾ og i samme Aar giver Kongen ham Forleningsbrev³⁵⁾ paa alt det gejstlige Gods, som han nu har eller ved Option kan faa i Forlening i Roskilde og i Ribe Domkirker — uden Afgift i 10 Aar, og naar den Tid er forløben, maa han fremdeles beholde Godset efter de Forleningsbreve, han har.

Dette Forleningsbrev fornyer og forlænger Kongen i 1583, 4. Juni, saa det kommer til at lyde paa 17 Aar. Naar han ikke længere er i Kongens Tjeneste, skal han residere ved Roskilde Domkirke.

1584 — 16. Maj — modtager Jacob Vind endvidere Kongens Forleningsbrev paa 2 Gaarde i Huornstrup By og Sogn og 1 Bol i Lille Huornstrup (Lille Lysholt?) uden Afgift.³⁵⁾

Den 26. Juni 1586 ægter Jacob Vind Else Høeg Jørgensdatter til Klarupgaard; men hverken han eller hans Familie har opholdt sig ret meget paa Grundet; thi alle hans 11 Børn — 6 Sønner og 5 Døtre, hvoraf 3 Sønner og 2 Døtre døde som smaa — er fødte i Roskilde i Aarene 1587—1602.

Tre af Børnene ligger begravet i Roskilde Domkirke, hvor deres Grav dækkes af en Sten³⁶⁾ med følgende Indskrift:

Her ligge begravne erlige oc welbyrdige
Jacob Wind och Frve Else Høeg til Grvndit
deres Børn □ som Gvd bortkaldede vdi
deres Barndom til sit Æres Rige □
Jomfrv Berete Vind døde A^o 1590 □
Erik Vind døde A^o 1599
Frederik Vind A^o 1600 □

I 1588 tilsiges Jacob Vind til sin høje Velynders Kong Frederik d. II's Begravelse og i 1596 til Kristian den IV's Krøning.

1603 har Jacob Vind en langvarig Trætte med Niels Kaas til Birkelse angaaende en Handel om noget Gods her i Egnen.

Da denne Trætte ogsaa giver et lille Bidrag til Billedet af Jacob Vind, saa skal den — ganske kort — omtales her.

Jacob Vind har af Niels Kaas faaet Forkøbsret til 2 Gaarde i Huornstrup og 3 Gaarde i Gresseby med tilhørende Gadehuse, og han »forstrækker« da Niels Kaas med »400 enkende Daler«, som denne, hvis Handelen ikke kom i Stand inden Mauritii Dag, forpligter sig til at tilbagebetale med $\frac{1}{2}$ Aars Renter paa J. Vinds Gaard i Roskilde inden St. Michels Dag s. A. Blev Pengene ikke betalt til den Tid, skulde Jacob Vind »strax annamme de 5 Gaarde med Gadehuse som frit og brugeligt Pant, indtil Sagen blev klar om Kiøbet, eller Godset indløst«.

Niels Kaas opgør Ejendommenes Oppebørselskorn til 41 Td. og forlanger først 100 Daler for hver Td., men han gaar senere ned til 3500 Daler. Jacob Vind byder 3000 Daler og endelig i November de 3500 Daler, som N. Kaas forlangte, men nu vil denne ikke af med Godset. Den fastsatte Mauritii Dag var forlængst overskreden, og N. Kaas havde i rette Tid tilbudt J. Vind de nævnte »400 enkende Daler« med Renter, paa hans Gaard i Roskilde »i godt Folks Nærværelse uden at han vilde annamme dem«. Skønt Niels Kaas saaledes havde opfyldt sine Forpligtelser, saa søger Jacob Vind alligevel at tiltvinge sig nævnte Gods ved Rettergang. Nørvang Herredsting som Grundet Birketing afviser dog Sagen, og Kongens Rettertingsdom³⁷) af 16. Maj 1604 lyder saaledes:

»Efterdi dend forskrivning Niels Kaas og Jacob Vind emellom ganget er, udtryckelig formeller, at alting om samme Kiøb skulle være emellom dennom til Ende gjort inden St. Michels Dag egien gifve hannem de 400 Daler, hand paa Kiøbet enfan git hafde med et halft Aars Rente, och efterdi forne Tid engen endelig Kiøb dennom emellom gjort er, och Niels Kaas fordi hannem sine Pendinge med des Rente egien haver ladet tilbiude, da sagde vi derpaa soledis af for Rette, at N. K. noksom hafver efterkommit den sin forskrifving och bør fordi for Jacob Vinds tiltalle kvit at vere.«

Jacob Vind dør den 14. April 1607 — samme Aar som Broderen Henrik — og bliver begravet i Roskilde Domkirkes søndre Korsfløj. Hans Enke overlever ham i 42 Aar; i 1609 skri-

ves hun til Grundet; thi i det Aar faar Else Høeg til Grundtitt, Jacob Vindts Enke i Huornstrup Sogn i Neder Huornstrup By 2 Gaarde for 2 Gaarde i Hornborg Sogn og By, Nim Herred.³⁸⁾ Da hun skifter med sine Børn, maa den ældste Søn — Iver — have faaet hendes Part i Grundet; thi han er den eneste, der nævner sig til denne Gaard.

Jacob Vinds (og hans Hustrus?) Grave dækkes af en smuk Gravsten, paa hvis øvre Del der indenfor en arkitektonisk Ramme er indhugget følgende fire Slægtsvaaben: Vind'ernes — med Bogstaverne³⁹⁾ J. W. F. — Høeg'ernes, Sandberg'ernes og Stygge'ernes. I Stenens fire Hjørner ses Evangeliemærkerne som Indfatning ved begge Længdesiders firkantede Hermer.

Paa Stenen læses:

Her ligger begravven erlig og welbyrdig
Mand Jacob Vind til Grvndet □ som var Erkede-
gn och Canich her til Roeschilde Domkirke □
som døde den 14. Aprilis Anno 1607 □ der
hand var 63 Aar gammel □

Saa och hans Frve erlig og welbyrdig Frve ⁴⁰⁾
Else Høeg □ som døde den 16 JVNII Anno 164(9) □
Gvd give denem begge med alle troe
Christne en gledelig Opstandelse □

IVER VIND TIL GRUNDET

var født i Roskilde den 1. Juni 1590. — Da han er 6 Aar gammel, sættes han i Roskilde Skole og kommer derfra — 11 Aar gammel — til den kgl. Skole i Sorø, hvor han forbliver indtil 1607, da hans Fader døde.

Efter endt Skolegang rejser han sammen med sin 3 Aar yngre Broder Jørgen*) ved Paasketid til Udlandet »vnder Hederlig och Wellerd Mand M. Rasmus Erichsen Assens«, som han siger i sin Levnedbeskrivelse**). De berejser Tyskland,

*) Jørgen Vind, født 7. Juli 1593, senere til Gundestrup (og Vramsgunnarstorp) i Skaane, Rentemester, Rigsraad, Rigsadmiral i 1643, blev haardt saaret i Slaget paa Kolberger-Heide 1. Juli 1644, død 17. Juli s. A. af sine Saar og ligger begravet i Vor Frue Kirke i København.

***) Danske Samlinger IV. S. 1 f.

kommer til Basel i »Switzerland«, til Holland og Frankrig, hvor de bl. a. beser Lyon, Paris, Ansier og La Rochelle. — »Och ved St. Morten Dags Tide satte wi os der paa ett hamburger Schib, som der laa ferdig och wille seigle paa Hamburg, och kom lychelich och well — Gud werre loffuit — till Grunditt vdj Decembri Maanid 1609.«

Straks i det nye Aar drager han til København og ønsker at komme i Kongens Tjeneste. Kongen synes imidlertid, at han endnu er for ung, men lover ham, »att Bestillingen vdj Chantzeliett« senere skulde staa ham aaben. Iver Vind drager da igen til Udlandet: først til Norge og derfra til Holland og Frankrig, hvor han faar Efterretning om, at der er udbrudt Krig (Kalmarkrigen) imellem Danmark og Sverrig; han vender nu tilbage til sit »Fæderneland«, tilbyder Kongen sin Tjeneste og antages nu som kongelig Sekretær i Kancelliet, en Stilling, som han har i 9 Aar til 1621. I 1614 faar han et Kannedømme i Ribe, og iøvrigt benytttes han — trods sin Ungdom — meget til kongelige Sendelser.

Saaledes sendes han 1613 med Mogens Ulfeldt, »da Danmarchis Riges Raad och Rigens Admiral«, til Berlin »udi Brandenburgland«, og i Septb. s. A. er han med Ditlef Holck i »Wulfenbeutel i Brunsuig« til Hertug Henriks Begravelse. I 1614 udsendes han til Rusland til »Storfürsten off Muskou Sar Michaelo Fedorovitz Romanova«. Om denne Rejse fortæller han bl. a.: »Jeg kom til Muskou d. 19. Oktobris, effteratt jeg haffde vdstaaitt mange store Periculer och Farer, huoraff Gud naadeligen mig beuarede, huis Naffn were ævig benedidett, och i Synderlighed for nogle Tusinde oprørliche Hoffueder, som hoes dennem kaldis Cacaher, som alle Wegne vdi Landitt den Tiid plyndrede och ihielsloge, — — och derforre bleff aff den Aarsag mig giffuen Confoye 500 Rytter och 100 Fodfolck —.«

1616 er Iver Vind med Kongen til Herredag i Oslo og i 1617 med Hertug Frederik d. IV i Bremen og Verden; i 1619 er han med Kristian d. IV, da denne mødes med Gustav Adolf i Halmstad, og i 1620 deltager han i Landdagen i Flensborg, men i det følgende Aar træder han — for en Tid — ud af Statstjenesten og gifter sig.

»Anno 1620,« fortæller han, »loed jeg med min kiære Moder och andre guode Wenners Raad och Sambtyche bede om Erl. och Welb. Mand Niels Skinchells til Gierschouff och Erl. och Welb. Fr. Mette Bildis Daatter, E. och W. Jomfru Heluig Skinchell til Echte att maatte becommen, och bleff hun mig samme Aar effter Guds Forsuin tilsagtt, och Aaret dereffter 1621 — Søndagen før St. Hansdag — stoed woris Bryllup i Odense. Dereffter holdte jeg med min kiære Hustrve F. Heluig Skinchell Huuz paa min Fæderne Gaard, Grundtitt, indtill Anno 1624, jeg samme Gaard for Felle och anden Benchendes Skyld affhende.«

Samme Aar, han bliver gift, faar han Kongens Ekspektancebrev paa et Kannikedømme ved Aarhus Domkirke, som han modtager i 1626, i hvilket Aar han atter gaar ind i Statstjenersten, og Kongen vælger ham til Øverstesekretær, o: Justits- og Kultusminister, en Stilling, han har i ca. 19 Aar til 1645.

I 1631 bliver han Kantor ved Viborg Domkapitel, i 1637 Lensmand paa Lundenæs og i 1645 Lensmand paa Dalum. 1638 sendes han som Gesandt til Hertugerne af Gottorp og Sachsen-Lauenborg, og saavel i 1635 som i 1640 og 1641 forhandler han paa Kongens Vegne med Kirsten Munk og hendes Moder Ellen Marsvin.

I sin ansvarsfulde Stilling maa han stedse være Kongen nær, derved kommer han i 1644 til — som Kaptajn paa »Trefoldigheden« — at deltage i Kampene paa Lister Dyb og Kolberger-Heide; derom fortæller han:

»Anno 1644 den 3. Martij drog ieg med Kong. Maytt tilschibs fra Croneburg ind vdi Westersøen, och war inden Borde med Kong. M. paa Threfoldighed.

Den 16. May der effter war ieg med Kong. M. paa forne Schib, der K. M. slogis for Lyster i Thynderhuus Len med 7 Schibe emod 28 suenske hollendische Schibe, och Gud gaff Hans M. Lyche och Seyer offuer dennom, saa H. M. beholdte Plätzen, och Fienden maatte reterere sig ind i Lyster Dyb.

Den 1. Julij i samme Aar war ieg med K. M. paa samme Schib, der H. M. slogis med den suenske Flode for Femmeren, och K. M. beholdte der och Plätzen, Gud werre loffuit, och den

suensche Flode maatte flye, och siden lagde sig jnd j Kieler Fiord for Christianspriis, paa huilchen Dag bleff schutt af Threfoldighed 315 Schud, de ringiste halfvue Cartover.«

Samme Aar (1644) bliver han Rigsraad og i 1648 Ridder; under den nye Konge (Fr. III) bliver der Stilhed om hans Navn.

Da han i Januar 1658 opholdt sig i Odense, bliver han og flere andre Rigsraader taget til Fange af Svenskekongen Carl Gustav; men Iver Vind dør kort efter, den 17. Februar i Odense; hans Begravelse foregaar fra St. Knuds Kirke til Dalum Kirke den 27. Maj s. A.

Hans Hustru Helvig dør først den 28. Juni 1677 og begravnes ved sin Mands Side i det Vindske Kapel i Dalum Kirke; et Kapel, som Kristian den Fjerde gav Iver Vind i 1646.

Om Kapellet, hvis Indgang er lukket med en rigt udskaaet Egetræsdør, beretter en Tavle i Kirken følgende:

Anno 1646 haver

Konning Christian den 4de

selv været her i Dalum Kirche og naadigst bevilget mig Iver Wind dette

Capell til min og min K. Hustrvs og Arvingers Begravelse, huorimod jeg lovede at give til Dalum Kirchis

Reparation, som da var meget forfalden

400 Sp. Rdlr. — haver jeg saa

dette Capell med Epithaphio og

Ornamenter ladet opbygge Gud

og Kirchen til Ære, huilket jeg og mine

Arvinger selv skal holde ved lige,

og til diss Conservation da er af

mig dertil lagt noget Landgilde

af en Gaard efter den Foundation

derpaa gjort er.⁴¹⁾

I Kapellet findes et stort, rigt smykket Stenepitafium over Iver Vind og hans Hustru med talrige Vaabenmærker i Alabast for Slægterne: Dyre, Juel, Skeel, Lange, Skinkel, Gyldenstjerne, Vind o. m. fl.

Indskriften lyder saaledes:

Her ligger begrafen Erlig och welbuirdig Mand

Hr. IFFVER WIND

til Nørholm □ Ridder □ Danmarchis Riges Raad

och K □ M □ Befalingsmand i Dalum Closter □

Cantor i Viborg □ Canonicus i Ribe och

Aarhus och Vicarius i Roskilde Capiteler □

som tiende i Christiani 4te Cantzelle

første Gang i 9 Aar fra Anno 1612 til

1621 □ och siden for øverste Seckreterer

vdi fulde 18 Aar fra 1626—1644 □ hand

blev sat vdi Raadet □

Døde d □ 17 Febr. 1658 □

Desligeste hans hustrve Sl □ och

Welbr □ Erve Fr. Heluig Schinckel □

som døde d □ 28 Juni 1677 □*)

— — —

Den førstnævnte af Iffver Vinds Sønner, Albert, var gift to Gange; først med Anne Muus Albertsdatter til Ullerup og derefter med Ellen Glambek Nielsdatter, der levede endnu i 1615 og skrev sig da til Skaregaard paa Mors, med hende havde Albert Vind Sønnen Niels.

NIELS ALBERTSEN VIND TIL GRUNDET

var født paa Ullerup den 1. August 1577. »Der hand vaar et halff Aar gammel,« siges der i hans Levnedbeskrivelse⁴²), »er hand kommen til sin Mormoder S. E. og Velb. Fru Maren Niels Glambeckis« til Rask, »oc der hand nu kom noget til Alder, da haffuer hun en tidlang holt hannem i Schole i Horsnes.« I sin Skoletid er han nu og da kommen til sine Slægtninge paa Grundet. Senere søger han den »Kongelig frij Schole vdi Soer, huor hand vaar vdi nogle Aar«.

*) Iver Vind nævnes almindeligvis til Nørholm i Øster Horne Herred, som han købte i 1631 og opførte paany. 1627 købte han Torpegaard i Aasum Herred og i 1647 Agerkrog i Øster Horne Herred; han ejede desuden Kopanger og Stedje i Norge.

Som ungt Menneske rejser han til Udlandet for at studere, først til Wittenberg, »huor hand studerede paa 2 Aars tid, blef saa til sinds at vilde begiffue sig høyere op i Landet och drog til Basel i Suiserland, huor hand oc studerede nogen tidlang och ellers besøgte atskillige Academier, saa vel som og besaa mange Steder oc Byer, den Stund hand vaar i Tyskland«.

Efter 6 Aars Ophold i Udlandet gensaa han sit . . . »Fæderne-Land« . . . igen, »Anno 1598, den 12. Aprilis«.

Samme Aar ved »Michaelis Tid« kommer Niels Vind i den unge Konges (Kr. IV) Tjeneste i Kancelliet og bliver brugt »vdi atskillige victige bestillinger baade inden- og vden-Lands«. — Saaledes ledsager han Aar 1600 og igen i 1603 Gesandtskaber til Møde med »de engelske«, henholdsvis i Emden og Bremen. — 1602 sendes »hannem ind vdi Suerrig met noget synderlig werff oc ærinde at vdrette hoss Konning Carl« (d. IX). — I 1603 ledsager han den russiske Gesandt til Hamburg og derefter til Lybæk. — I 1604 er han med Kongen til Herredag i Bergen; samme Aar giver Kongen ham »aff synderlig Gunst oc Naade« Brev paa et Kantor- og Kannikedømme i Ribe, og fra 1606 til 1615 er han Lensmand paa Bergenhus.

Den 4. Juli 1613 ægter han — i Horsens — Jomfru Kirstine Juel, en Datter af Peder Juel til Alstedgaard; Aaret efter Brylluppet føder Fru Kirsten en Datter, der fik Navnet Margrete, og som senere — 1638 — blev gift med Niels Lykke til Herrested.

I 1615 — i Aarets første Dage — dør »hendis kiere Hotzbonde« paa Bergenhus, og i August samme Aar føder hun paa Grundet en Søn, der — selvfølgelig — efter sin afdøde Fader fik Navnet Niels.

Lensmanden — Niels Vind — blev begravet i Korskirken i Bergen; men der findes intet Gravminde eller Epitafium over ham.⁴³⁾

NIELS VIND TIL GRUNDET

er den første af Grundets Ejere, som er født paa Gaarden. — Han er hjemme paa Grundet til sit 9. Aar og sendes da til Vejle for at undervises og opdrages af Sognepræsten Dr. Christen

Jensen (Weyle), i hvis Hus han forbliver i 3 Aar, til Præsten i 1627 kaldes til Hofpræst.

Samme Aar dør hans Moder — Fru Kirsten — paa Ullerupgaard, hvorhen hun utvivlsomt er draget for at sikre sig imod de fremmede, kejserlige Krigsfolk, der »bemægtigede« sig vor Egn, røvede og plyndrede alle Vegne og borttog alt, hvad der havde Værdi i Klæder, Levnedsmidler og Husdyr.

»Den 18. Septbr. 1627,« skriver Worsaae⁴⁴), »ankom danske hvervede Tropper, eller, som de kaldtes: »dett wdenlands Krigsfolk« til Vejle og tog Kvarter i de i og uden for Byen liggende Gaarde«, og fra den Tid vidnes der i Tingbog fra 1631, »kunde ingen rejse her mellem Byerne med noget Gods for dette Krigsfolks Plyndringer; thi disse Folk plyndrede ligesaa fuldt, som om det havde været Fjenderne selv«.

I Slutningen af Septb. nærmede de kejserlige Tropper sig Vejle, hvor Indbyggerne alt var forberedt paa de farlige Gæsters Komme. — De kostbareste Sager af Guld og Sølv var enten nedgravede i Jorden eller skjulte i Brønde.

En Del Indbyggere var med Hustruer og Børn flygtet ud i Grundet Skov og andet Steds hen.

Saaledes siger et Tingsvidne af 10. Decbr. 1629: »att Niells Jenssøn och hannes hustru Ellsse Jenssdaatter wunduigtte i Grundit Skouff aff den huus dy iboede«, og andet Steds⁴⁵) læser vi om, at Sognepræsten, der nylig var kommen til Vejle, rejste bort: »vdi saadan bedrøffuelig færd haffuer M. Niels, saavelsom andre forladit Menigheden.«

I Tingbog for 1629 efterlyses paa flere Steder bortkommet og bortrøvet Gods fra Højgaard, Haraldskær og Grundet, og vi kan deraf slutte, at disse tre Hovedgaarde har været udplyndrede.

Hvad Soldaterne røvede, søgte de at sælge til meget smaa Priser. — I Tingbog for 1632 ses: »att paa dy tider kunde der kjøbes en bedre koe for 1 slet Daler;« og i en Dagbog⁴⁶) fra hin Tid skrives: »At den, som havde Penge, kunde kjøbe 1 Skieppe Rug for 6 Skilling, 1 Skp. Byg for 4 Skilling, og 1 Skp. Havre for 2 Škilling.«

— — —

I denne trange Ufredstid er den 12-aarige Niels altsaa bleven forældreløs; derfor kom han til sin Morbroder Jens Juel til Lindbjerggaard i Ølgod Sogn, der var Lensmand paa Trondhjems Slot, og som i 1629 sender ham til Sorø Akademi med Dr. Niels Paaske som Hovmester. — Fire Aar senere, i August 1633, rejser han til fremmede Lande under Tilsyn af Mester Jørgen Bertelsen.⁴⁷⁾ — Den 1. Oktober s. A. bliver han indskrevet ved Universitetet i Leyden⁴⁸⁾, hvor han studerede Statsvidenskab, — — og hvor han laa i »en svær Pestsygdom« i 18 Uger. Senere rejser han i England, Frankrig, Svejts og Italien, hvor han studerede de forskellige Landes Sprog og var ivørigt ivrig med legemlige Færdigheder, som »Riden, Fecten og Voltigeren«.

Den 21. Februar 1638 gensaa han sin »Fædernegaard«, Grundet, derfra drager han til sin anden Morbroder og Værges⁴⁹⁾, Landsdommer i Nørrejylland, Rigsraad Erik Juel⁵⁰⁾ til Hundsbæk og derfra til Hove, hvor han ansættes som Hofjunker og følger i 1640 som Marskalk Hr. Corfits Ulfeldt og Gregers Krabbe, der drog som Sendemænd til England. — Efter sin Hjemkomst forlenes han med Københavns Slot og Len; men faar samtidig nyt Ærinde at udføre i England paa Kongens Vegne⁵¹⁾. Da han kommer hjem igen, bejler han til den 18-aarige Jomfru Mette Rosenkrantz, Datter af Holger Rosenkrantz til Glimminge og Fru Lene Gyldenstjerne, og deres Bryllup stod i Køge den 30. Oktober 1642.

Niels Vind nævnes som Dommer i Admiralitetsretten, og i 1643 er han iblandt de Mænd, der skulde følge »Kongens egen Person« under de forestaaende Mønstringer.⁵²⁾

I 1644 paalægger Kongen ham at hverve et Kompagni Ryttere og giver ham samtidig »Bestalling« som Ritmester. Som saadan følger han sit Kompagni over til Skaane, hvor han — efter hans Ligprædiken⁵³⁾ at dømme — »viste sig som en mandig Krieger«. Men i Krigen tilsætter han sit i Forvejen skrøbelige Helbred. Da han kommer hjem, maatte han frasige sig sit Len; efter »flere Aars tiltagende Svaghed og nogen Tids Lidelse af Svindsot« dør han 5. Decbr. 1646, ikkun 31 Aar

gammel. Ritmesteren blev begravet — ikke i den nærliggende Hornstrup Kirke — men i Hovedsognet Vejles Kirke.

I hans førnævnte Ligprædiken roses han for »sit huslige Liv og for sin Velvilje imod sine Tienere og Bønder, hvilke han hævede og forsvarede imod al Uret. Sine jævnlige omgikkes han kærligt og vel lod enhver blive den, han var, og hørte ikke gerne nogen vorde bagtalt«. ⁵⁴⁾

Hans Enke kom senere — 1653 — i Besiddelse af Højgaard i Grejs Sogn; den menes for Gæld at være bleven hende udlagt af Jørgen Munk; ⁵⁵⁾ Højgaard og Grundet bringes for første Gang under samme Ejer.

Niels Vind og hans Hustru havde kun to Børn: Sønnen Niels, der dør som lille, og Datteren Kirsten, der skriver sig til Grundet, og som, da Moderen gifter sig i 1651 med Rigmarsken Anders Billes Søn: Erik Bille ⁵⁶⁾ til Løgismose og Aunsbjerg, arver baade Grundet og Højgaard.

KIRSTEN NIELSDATTER VIND TIL GRUNDET

var født 1644; hun var to Gange gift: først med Tage Iversen Krabbe ⁵⁷⁾ til Gunderslevholm og derefter med Oberst Otto Friederich von Gamm til Pulwitz.

Tage Iversen Krabbe, der var født den 16. August 1630, rejste i sin Ungdom i Udlandet for at studere, bl. a. i Orleans, hvor han ses indskreven ved Universitetet den 22. September 1653. ⁵⁸⁾ Senere gaar han Militærvejen og forfremmes til Ritmester ved Rosstjenesten. — Med Tage Krabbe, der ejede Jordbjerg og Gunderslevholm, hvortil han skrev sig, havde Fru Kirsten 9 Børn, hvoraf de 6 dør som smaa og blev begravne i Hornstrup Kirke ⁵⁹⁾, der nu synes at blive paaagtet. — De tre andre Børn var: Datteren Karen, der senere blev gift med Generalmajor Jakob de Bruin, ⁶⁰⁾ som var af hollandsk Slægt, og Sønnerne Erik og Iver. — Erik arver senere Grundet, og Iver bliver Ejer af Søbysøgaard i Fyn. Tage Krabbe dør 30. November 1676.

Otto Friederich von Gamm var født 1640 i Schlesien som Søn af en svensk Oberstløjtnant af gammel mecklenborgsk

Adel,⁶¹⁾ han nævnes i 1672 i dansk Tjeneste som Kaptajn i nordjydske nationale Regiment⁶²⁾ og bliver senere Oberst. I 1679 tilskøder Kirsten Vind ham Grundet for 20,594 Rdl.⁶³⁾

— Oberst v. Gamm og hans Hustru havde i deres Ægteskab to Børn: Sønnen Christoffer, der var født 1681 og døde, kun 20 Aar gammel, som Løjtnant i Garden og Datteren Christine Charlotte, der var født 1685. Hun ægter som ganske ung en Slægtning: Paul Otto von Gamm, der var mecklenborgsk Gods-ejer og Kaptajn i dansk Tjeneste, og faar Højgaard i Medgift. Efter et faaaarigt Ægteskab dør hun, og Gaarden med dens Tiender (21 og 37 Tdr. Hartk.) sælges paa Auktion i 1704.⁶⁴⁾

Otto v. Gamm og Kirsten Vind viste Interesse for Hornstrup Kirke, der rummede saa mange af hendes kære, derved, at de i 1685 »lod Alteret i Stand sætte«.⁶⁵⁾

Fru Kirsten dør 1690, og hendes Mand, der var bleven Generalmajor, dør den 24. Marts 1698, og de blev begge begravede i Sognekirken. Paa Kirkens nordre Korvæg hænger en malet, rektangulær Tavle i sort Ramme med det von Gammske Vaaben. I Skjoldet ses en Skraabjælke belagt med 3 Stjerner i Sølvfelt; paa den kronede Hjelm ses to Standarter og imellem disse en seksdelt Stjerne, dannet af Paafuglefjer. Under Vaabenet læses:

WAPEN DERER VON GAMM

Fra Tage Krabbes Tid er der en fuldstændig Jordebog⁶⁶⁾ for Grundet med tilliggende Bøndergods, hvor Ejendommen opgøres saaledes:

Grundet Hovedgaard og Ejendom samt de Afbygger paa Gaardens Mark af *Grønholt* med *Lysholt*, som er lagte under Gaarden og er øde med dets tilliggende Skove, Hummelgaarde og Enge, der nu tilligger tilhobe sat for 68 Tdr. Hartkorn. — —

Tilliggende Gods i Nørvang Herred, Hornstrup Sogn og By, Grønholt: Jens Christensen, Søren Nielsen, Oluf Christensen, Peder Christensen, Hans Christensen, Thomas Jensen, Hans Stoffersen og Niels Rasmussen hver 1½ Tdr. 1 Skp. 1 Fdk. 1 Alb. Hartkorn, hvoraf hver svarede 1 Ørte ar, 1 Faar og 1 Gaas; endvidere Skov til Hornstrup By til 40 Svins Olden ansat til samme Hartkorn: 1½ Tdr. 1 Skp. 1 Fdk. 1 Alb.

I Kirchebye: Oluf Jensen: 2½ Tdr. 1 Skp.; Afgift: 1 Ørte Byg, 1 Svin og 18 Skill.; i Lysholt: Oluf Madsen: 8 Tdr.; Afgift: ½ Td. Smør, 1 Svin og 1 Ørte Byg; i Hornstrup: Søren Hansen: 8½ Tdr.; Afgift: 1 Fdk. Smør, 1 Ørte Rug, 1 Ørte Byg, 1 Ørte ar, 1 Svin, 1 Okse at stalde og 1 Rdl. Gæsteri; Jørgen Sørensen 8½ Tdr., Søren Knudsen 8 Tdr. 1 Skp. 1 Fdk. 1 Alb., Mads Nielsen 7 Tdr., Jesper Sørensen 5½ Tdr., Jacob Nielsen 5 Tdr., Peder Jørgensen Abildgaard 9 Tdr., Oluf Davidsen 9 Tdr. 1 Skp. 1 Fdk. 1 Alb., Laurids Hansen 6½ Tdr. 3 Skp. 1 Fdk. 1 Alb., Mads Sørensen 2 Tdr., Terkel Sørensen 2 Tdr., Lauge Sørensen 2 Tdr., Mette Bulls af 1 Gadehus ½ Rdl., Hans Davidsen ½ Rdl.

I Sindbjerg Sogn: i Lindeved: Lars Jørgensen 9 Tdr.; Afgift: 1 Fdk. Smør, 2 Ørte Rug 2 Ørte ar, 1 Svin og 2 Rdl. Gæsteri, Thomas Nielsen og Hans Lauridsen 8 Tdr.; Afgift: 1 Td. Smør, 1 Ørte Rug, 1 Ørte Byg, 1 Ørte ar, 1 Svin, 1 Føenæd⁶⁷), Søren Gregersen af 1 Boel 1½ Td.; Afgift: 1 Ørte Byg, Maa Peders af 1 Gadehus 1 Rdl.; i Ulkier: Christen Jørgensen 7 Tdr., 2 Fdk., 2 Alb.; i Ørum: Thomas Graversen 8 Tdr., 1 Skp., 1 Fdk., 1 Alb.

I Snede Sogn, i Snede: Anders Mortensen og Jørgen Andersen 1 Td., 3½ Skp.; i Bostrup: Knud Giødtsen 1½ Td., 1 Skp., 2 Alb., Niels Hansen 12 Tdr., 3½ Skp., i Quoll: Søren Christensen 10 Tdr., 2 Skp., Mikel Andersen 7 Tdr., 2½ Skp., 2 Alb., Anders Madsen 6½ Tdr., 2 Skp., Mikel Iversen 9½ Tdr., 2 Skp., Niels Sørensen 8½ Tdr., 1 Skp., 1 Fdk., 1 Alb., Stoffer Nielsen 7½ Tdr., 2½ Skp., 2 Alb., Peder Roed 6½ Tdr., 1 Skp., 1 Fdk., 1 Alb.

I Greis Sogn og By: Ebbe Pedersen 10 Tdr., 2 Skp., Anders Hansen 3½ Td., 1 Skp., 2 Alb., Oluf Mikelsen 5 Tdr., 2 Skp., Hans Sørensen af 1 Bol 1½ Td., Niels Andersen 5 Tdr., 2 Skp.

I Tørrild Herred, Hover Sogn, Urre: Iver Christensen 5 Tdr., 1 Skp., Skove 5 Tdr., 1½ Skp., 2 Alb., Niels Ibsen 10 Tdr., 2½ Skp., 2 Alb., Mads Knudsen af 1 Boel 1 Td., Anders Stoffer sen 2 Tdr.; i Holmbo Mølle: Oluf Pedersen 11½ Tdr.

I Nim Herred, Haurum: Hans Jensen 8½ Tdr., 2 Skp.

I Hatting Herred, Giersager: Søren Nielsen 14 Tdr., 2 Skp.

I Harsyssel, Hjerm Herred, Asp Sogn: Jørgen Jensen 6 Tdr., 1 Skp., $3\frac{2}{10}$ Alb.

I Thyland, Hillerslev Herred, Sogn og By: Christen Larsen 2 Tdr., i Nors Sogn, Hinding: Povel og Peder Nielsen $4\frac{1}{2}$ Tdr.; i Hveisel Sogn og By: Christen Nielsen 8 Tdr., 2 Skp., 3 Fdk., 2 Alb., Hans Pedersen $3\frac{1}{2}$ Tdr., 2 Fdk., 2 Alb., Christen Christensen $4\frac{1}{2}$ Tdr., $3\frac{1}{2}$ Skp., 2 Alb., Christen Torkildsen 6 Tdr.

Summa Summarum: 431 Tdr., $2\frac{1}{2}$ Skp., 1 Fdk., 3 Pen. efter kgl. Majestæts Anordning andrager 406 Tdr., 3 Skp., 3 Fdk., $\frac{3}{10}$ Alb. — en Del af Godset var nemlig øde og ubeboet.

ERIK KRABBE TIL GRUNDET

var født den 20. Maj 1676 og overtog Gaarden efter Stiffaderen Genralmajor von Gamms Død i 1698. Ligesom Faderen gaar han ogsaa Militærvejen og forfremmes til Major.⁶⁸⁾ Han ægter Adelgunde Wilchen, der var en Datter af Brigader-Oberst og Kommandant i Fredericia Christian Wilchen;⁶⁹⁾ men i 1705 sælger han Grundet til Oberst Detlev Brockdorff, og dermed gaar Gaarden over til en ny Slægt, efter at den i 127 Aar har været i Vind'ernes Eje. — Erik Krabbe dør den 2. April 1709 og føres til Hornstrup Kirke. — —

Et Tilbageblik paa Gaardens Vind'ske Ejere viser os en Række handlekraftige Mænd, der alle søgte en saa god Ungdomsvejledning, som deres Tid kunde give, og som senere var at finde som dygtige Mænd i ansvarsfulde Embeder i deres Konges Tjeneste.

BROCKDORFFERNE PAA GRUNDET

GENERAL DETLEV VON BROCKDORFF,

1705—1710,

var født i Aabenraa d. 4. Marts 1655. Hans Forældre var Amtmand og holsten-gottorpsk Oberst Heinrich v. Brockdorff og Hustru Marie f. Rumohr (fra Olpenæs ved Kappel); de var begge af gammel holstensk Adel.⁷⁰⁾ I Brockdorffernes Vaaben ses: En hvid flyvende Fisk skraa imod højre Hjørne i blaat Felt; paa Hjælmen en lignende Fisk.

Detlev v. Brockdorff deltager — temmelig sikkert — i den skaanske Krig; thi i 1679 bliver han Major ved 2. fynske nationale Rytterregiment; i 1683 bliver han Oberstløjtnant, og fem Aar senere ansættes han ved 3. jydsk nationale Rytterregiment, hvor han bliver Oberst og Chef og deltager fra 1701 i de danske Hjælpetroppers Kampe i Flandern og bliver Brigader i 1703.

Senere hjemkaldes han, udnævnes til Generalmajor og ansættes som Generalinspektør over Rytteriet og Dragonerne i Danmark og Holsten.⁷¹⁾

Den 11. Februar 1687 vies Detlev v. Brockdorff i Øland Kirke til den 24aarige Sophie Dorothea v. Levetzau, der var Datter af Generalløjtnant, Kammerherre Hans Frederik v. Levetzau til Oksholm, Restrup og Nørre Elkær, og Hustru Lucie Ermerence, f. von Brockdorff⁷²⁾, som ejede store Rigdomme, og som utvivlsomt har givet Datteren en god Medgift; og Detlev v. Br. bliver en formuende Mand og en betydelig Jorddrot.

I 1695 køber han Skodborghus i Vejen og i 1698 Hovedgaarden Estrup i Malt; men begge disse Gaarde afhænder han igen i 1701, — da han maatte med Hæren til Flandern, — til sin Svigerfader.⁷³⁾

I 1696 kommer han her til Eggen; thi i det Aar køber han Hvolgaard i Langeskov Sogn (31 Tdr. Hartk., Tiender af 30 Tdr. Hartk.); og i 1704 køber han paa Dødsboauktionen efter Biskop Ancher Anchersen († 1701) og dennes Enke Anne Nielsdatter Ohling († 1703) Gaarden Laage⁷⁴⁾ i Sindbjerg Sogn med 27 Tdr. Hartkorn og Bøndergods med 141 Tdr. Hartk., for 11,330 Rdl.⁷⁵⁾

Endelig køber han, som før nævnt, i 1705 Grundet af Erik Krabbe og faar maaske samtidig Øster Snede Kirke, der efter en Landmaalingsforretning endnu i 1683 tilhørte Kongen. Købesummen var 36,000 Rdl.

Grundet beholdt han imidlertid kun i 5 Aar; thi i 1710 sælger han denne Gaard med Afbyggergaard, Tiender (med henholdsvis 73, 14 og 48 Tdr. Hartk.) og noget andet Gods til sin Broder Generalløjtnant Schack von Brockdorff.

Detlev v. Brockdorff, der almindeligvis nævnes til Hvolgaard, og hans Hustru havde 2 Sønner og 3 Døtre. — Af Sønerne faar Heinrich senere Grundet; to af Døtrene bliver gifte med Kaas'er,⁷⁶⁾ den tredie med Hieronimus de la Mare til Agersbøl.

Generalen dør paa Hvolgaard 1737 og begraves først i Langskov Kirke; men hans Kiste føres senere til Familiens egen Kirke i Øster Snede.⁷⁷⁾

GENERAL, BARON SCHACK BROCKDORFF,

1710—1722,

var 3 Aar ældre end Broderen Detlev. — Han deltager antagelig ogsaa i den skaanske Krig. — 1681 udnævntes han til Oberstløjtnant og Kompagnichef ved 2. jydsk nationale Rytterregiment, og i 1691 bliver han Oberst og Chef for 1. fynske nationale Rytterregiment. 1701 bliver han Brigader og Generalmajor i 1705.

Han deltager i den store nordiske Krig i Skaane og fører Hærens anden Træfning i det ulykkelige Slag ved Helsingborg i 1710.⁷⁸⁾

Schack v. Brockdorff ægter Sophie Charlotte, Baronesse v. Vittinghof, der var Datter af Overhofmester Frederik Baron Vittinghof til Birkholm, Knabstrup og Brolykke — Baroniet Schelenborg —, hvorfor han blev baroniseret den 12. September 1691.⁷⁹⁾

Baron Schack v. Brockdorff dør 7. Oktober 1730 og begraves i sin Sognekirke i Dalby,⁸⁰⁾ i hvis Taarnrum Brockdorffernes Familiebegravelse findes. Foran Indgangen til Begravelsen ses en stor Rokokodekoration med Brockdorffernes Vaaben.⁸¹⁾

GENERALMAJOR HEINRICH VON BROCKDORFF,

1722—1730,

var født paa Altenhoff i Holsten den 11. Oktober 1687. Han var gift to Gange; første Gang med Johanne Marie v. Brockdorff, der var en Datter af Farbroderen førnævnte Baron Schack von

Brockdorff, der den 28. Februar 1722 tilskøder ham Grundet og Øster Snede Kirke.⁸²⁾ og anden Gang med Charlotte Amalie, f. Reedtz. — Han ejede ogsaa Brande Kirke, som han i 1723 solgte til Sognepræsten Jens Risom.⁸³⁾ — For Kirken i Øster Snede havde han en Del Interesse, og »han paatænkte at indrette et smukt Begravelsessted for Familien i Korskirken der«;⁸⁴⁾ »men,« skriver Sognepræsten i en Indberetning, »Døden kom først og spurde ej om Begravelset var færdig.«⁸⁵⁾

Hans Enke lod forfærdige en prægtig Kiste til ham med »Rueschwartz« og prydet med forsølvet Tinbeslag med alle hans adelige Aner og Indskriften:⁸⁶⁾

Betragt og giv Agt, hvo her er nedlagt
Du finder en dydig med en dødelig Herre
Den i Livet
Høyædle og Welbaarne Herre Henrich
v. Brockdorff til Grundet, Hans Kongelige
Majestæts bestalter Obrist over det geworbene Caval-
lerie, hvis Liv begyndte paa Altenhoff i Holstein
d. 11. October 1687, Fornmiddag Kl. 10 slet og
og efter Guds foresatte Maal blev endt paa Grundet
Natten imellem 9de og 10de Marty mellem 1 og 2 slett
1730. Hans Dyd overlever hans Død.

Gravskrift:

»I denne Kiste findes Een af Martis store Helte,
Som til Gevær var ikke seen, naar det mod Fienden gieldte;
Hr. Brockdorff Gud og Kongen troe i Fred og Feyde tiente;
Indtil Gud ham til Himlens Boe i Roe ved Døden hendte.«

Heinrich Brockdorffs Enke Charlotte Amalie beholder Grundet et Aars Tid, men overdrager den 12 Marts 1731⁸⁷⁾ sin Arveret til Grundet Hovedgaard med dens Birkerettigheder, med Øster Snede Kirke og Jus patronatus⁸⁸⁾ til denne Kirke samt det Gaarden tilliggende Bøndergods til sin Stifsøn, daværende Cornet Schack v. Brockdorff for 12,000 Rdl.⁸⁹⁾

OBERST SCHACK VON BROCKDORFF,
1731—1761,

køber i April 1749 Højgaard af Maren Mikkelsdatter Sal. Mads Pedersen Møllers for 14,000 Rdl.⁹⁰⁾ og Grundet og Højgaard har igen fælles Ejer. Aaret efter — 5. April 1750 — tilskødes han Hover Kirke med dens Korn- og Kvægtiende.⁹¹⁾

Han opførte Grundets Bygninger paa ny af Bindingsværk, og samtidige kalder den: »en skøn og important Herregaard«. — I 1750 bliver den nyopførte Gaard indviet af Biskop Brorson, som just var paa Visitats i Vejle.⁹²⁾

Oberst Schack v. Br. og hans Hustru Sophie Hedevig, f. Grabow, lod i 1759 Snede Kirke »i Stand sætte«, og i Vejle Kirke lod de bekoste et Pulpitur, »prydet med bibelske Historier og andet« og med begges Vaaben paa.⁹³⁾

1761 — 20. Februar — dør Obersten og føres til Øst. Snede Kirke, hvor saavel hans Faders som hans Bedstefaders Kister alt henstod bag Alteret, og hvor de henstod i mange Aar, — ligesom der i Kirkens Sakristi henstod flere adelige Lig fra Grundet, men uden Epitafier.⁹⁴⁾ — Kisterne blev forlængst brøstfældige, og Resterne blev da nedgravet i Kirkens Midtergang lige foran Opgangen til Koret.

Paa Kistens Plade stod:

»I denne stille Boelig gjemmes det eeneste Bytte,
som Dødens Waaben haver vundet af den for-
dum høyædle og velbaarne nu salig Herre Hr Schack
v. Brockdorff, Hans Kongl: May^{ts} høybestalter
Obrist af Cavalleriet, Herre til Grundet og Høygaard.
Han indtraadte i Verden d. 12. Marty 1712 paa Grundet,
da han ved sin Fødsel glædede sine Forældre, hvilke
vare, Faderen høyædle og velbaarne Hr Obrist Henrich
v. Brockdorff, Moderen høyædle og velbaarne
Johanna Marie fød Baronesse af Brockdorff.
I Krigsstanden A^o 1727, hvor han blev forfremmet
fra et Ærestrin til et andet, hvoraf det første var
A^o 1728, da han blev Cornett, det sidste Ao 1757,
da han blev Obrist, i hvilken Tiid han ikke allene

giorde 2de Aars frivillige Campagner ved Rhin-strømmen, men endog forestod sine Charger saaledes, at trende priisværdige Monareker lagde Naade og Ære for ham, indtil han erholdte allernaadigst Tilladelse at forlade Krigsstanden, da hans Legemskræfter ei meere syntes at kunne opfylde, hvad Nidkiærheden udkrævede. — I Ægteskabet d: 12. Marty 1739 med sin nu efterlewende og høyst-sørgende Frue, høyædle og velbaarne Sophia Hedevig fød af Grabow, som med 3de Faderløse og dybt-sørgende Børn, 2de Døttre og een Søn begræde saa meget bittere deres Tab, som de meest føle, hvad der tabtes. Og i Ævigheden d. 20de February 1761, da han, uagtet Troens Seyer over Døden, maatte dog omsider i den sidste Striid fældes af Døden, efterat han hafde striidet med Guds frygt og mange christelige Dyder; hans Død blev sødgjortt ved Troen Haabet og en god Taalmodighed. Siælen staaer nu kronet med ævig Seyer og Salighed, Legemet venter med alle udvalde ved den sidste Basunes Lyd en glædelig og ærefuld Opstandelse.«

»Stridsmand, bær Du da Din Krone,
 som Du udi Døden vandt.
 Dig fra Striid Gud vilde skaane,
 til Du sidste Fiende bandt.
 Seyers Palmer Du nu bærer
 i Triumph for Lammet frem;
 Og din Asce vi nu ærer
 og geleider til sit Hjem.
 Det Trophæum vi Dig yder,
 er, at Du Dit tapre Mod
 Wiiste her med Fynd i Dyder,
 Men nu priser Gud i Roe,
 Du nu hører Seyers Tone
 I det søde Himmerig,
 Ærens ævig Himmelcrone
 Har Din Frelser rekket Dig.«

Oberst Brockdorffs Enke beholdt saavel Grundet som Højgaard til sin Død i 1784; men begge Gaarde var bortforpagtede, Grundet til Lars Buck og Højgaard til Birkedommer Michael Rohde. Oberstinden viste sin Gavnildhed imod Ø. Snede Kirke derved, at hun skænkede den en ny Messehagel af rødt Fløjl med Sølv-Kniplinger — og et Alterklæde, ligeledes af rødt Fløjl omsat med Sølv-Galoner og prydet midt paa Klædet med S : B : 1766 i massive Sølvbogstaver, ligesom hun ogsaa gav Kirken en prægtig udsyet Alterdug.⁹⁵⁾

Oberstinden stiftede to Legater, der begge bestaar endnu:

1. Oberstinde Sophia Hedevig v. Brockdorffs Skolelegat⁹⁶⁾ er funderet d. 20. Maj 1774 med 200 Rdl. — nu 140 Kr. — Legatets Renter deles med $\frac{5}{8}$ til Læreren ved Hornstrup Skole og med $\frac{3}{8}$ til Indkøb af Skolebøger — Luthers Katekismus — til fattige Børn. Legatet bestyres under Biskoppens og Provstens Overtilsyn samt under Tilsyn af Ejeren af Grundet Hovedgaard og af Sognepræsten.⁹⁷⁾

2. Oberstinde Sophia Hedevig v. Brockdorffs Fattiglegat⁹⁸⁾ er funderet den 8. August 1778 med 800 Rdl. — nu 960 Kr. —, hvis Renter uddeles med Halvdelen til fattige paa Grundet Gods i Hornstrup Sogn og med Halvdelen til fattige i Vejle. Legatet bestyres under Amtsraadets Tilsyn af Ejeren af Grundet Hovedgaard og Sognepræsten.

Oberstinden dør d. 14. Januar 1784, hvorefter Grundet og Højgaard med tilliggende Bøndergods sælges paa Auktion til Svigersønnen Hans Helmuth v. Lüttichau til Tjele og Vinge.

LÜTTICHAUERNE PAA GRUNDET

KAMMERHERRE HANS HELMUTH VON LÜTTICHAU,

1784—1801,

var født den 18. Juli 1740 som ældste Søn af Generalmajor Christian Ditlev von Lüttichau⁹⁹⁾, der i 1759 oprettede Stamhuset Tjele og Vinge, og Hustru Hellen Trolle Urne¹⁰⁰⁾. Ligesom Faderen modtager Hans Helmuth en militær Opdragelse og bliver i 1755 Kornet i 1ste fynske Rytter-Regiment; 1758 bliver han karakteriseret Løjtnant, i 1759 Ritmester og faar

Garnison i Holsten, hvor han bliver kristelig vakt. I 1763 kommer han til Vejle med sit Kompagni, og her lærte han at kende Oberst Schack v. Brockdorffs Datter Johanne Marie Charlotte, der var født paa Grundet 1741. Hendes Hjem paa Grundet var meget religiøst, som Barn var hun selv — under et stærkt Uvejr — bleven kristelig vakt. Hendes Fader Obersten holdt ugentlig en Bedetime, hvortil saavel Gaardens Folk som Omegnens Beboere gav Møde. Moderen bad Morgen og Aften med sine 3 Børn og gav derigennem Børnenes Trosliv Næring gennem Barndomstiden, og senere fik de en troende Huslærer, Laurits Grundahl¹⁰¹).

Den 22-aarige Johanne Marie Charlotte kommer fra sit trosvarme Hjem og møder den jævnaldrende Ritmester, der delte hendes Tro. Han anholder snart om hendes Haand, da han »i hende mente at finde en Ægtefælle, som med ham satte hele sit Haab til Christus«.

Trods mange Vanskeligheder fra deres Slægtnings Side, som spottede de to unges Religiøsitet, kom Forbindelsen i Stand.

Ritmesterens Kompagni blev opløst, og han flyttede ind paa Grundet, hvor Brylluppet stod den 4. November 1763, og hvor nu et sjældent harmonisk Samliv begyndte.

I 1768 overtager Hans Helmuth v. L. som ældste Søn Stamhuset Tjele og Vinge. 1769 bliver han Konferensraad og i 1774 Kammerherre.

Han og hans Familie holdt Andagt hver Morgen, og de følte sig stærkt tiltrukne af Hernhuttermenigheden i Kristiansfeld, hvor de aflagde mange Besøg, og hvor Kammerherren tænkte sig, at hans Hustru, om hun skulde overleve ham, vilde tilbringe sine sidste Dage. Selv var han en meget flittig Kirkegænger, der læste meget, og som meget gerne vilde tale om religiøse Emner.

Ved sin Svigermoders Død køber han, som berørt, paa offentlig Auktion den 28. Juli 1784 i Hr. Mathias Vinges Hus i Vejle Grundet og Højgaard med tilliggende Gods for 86.700 Rdl.; Grundet havde da 87 Tdr., 0 Skp., 2 Fdk., 0 Alb. Hartkorn med fri Hovedgaard, Takst og Skovskyld 0 Tdr., 7 Skp.,

0 Fdk., 1 Alb., Højgaard havde 18 Tdr., 5 Skp., 2 Fdk., 2 Alb. Hartkorn og Skovskyld 2 Tdr., 1 Skp., 0 Fdk., 0 Alb., med Øster Snede Kirke i Nørvang Herred og Hover Kirke i Tørrild Herred, med Jus vocandi¹⁰²) til begge Kirker, og med deres Korn- og Kvægtiende; med Begravelsen ved Hover Kirke og med den til sammes Vedligeholdelse henlagde Bondegaard i Slaugs Herred, Vorbasse Sogn, kaldet Schiødeberg, der har 7 Tdr., 2 Skp., 1 Fdk. Hartkorn; med Søer og Hovedgaardenes Møller og Bøndergods i Birket og i Herrederne, Kirkernes Jorder iberegnet, ialt Ager og Engs Hartkorn 403 Tdr., Skovskyld 1 Td., 7 Skp.; Mølleskyld af 11 Tdr., 5 Skp., 2 Fdk. Hartkorn. Det matrikulerede Tiendehartkorn var 60 Tdr.¹⁰³). Grundet kunde dengang stalde 160 Stk. Stude og fødte 40—50 Stk., Højgaard fødte 50—60 Stk.¹⁰⁴).

I 1798 faar Kammerherren Tilladelse¹⁰⁵) til at udparcellere Højgaard, og i Begyndelsen af 1801 sælger han Hovedparcellen med Ager og Engs Hartkorn 16 Tdr., 2 Skp., 3 Fdk., $2\frac{1}{5}$ Alb. og Skovskyld 2 Tdr., 1 Fdk., $2\frac{2}{5}$ Alb., for 17000 Rdl. til Jens Hundevadt (før til Sønderkov¹⁰⁶). Den 14. Juni 1800 tilskøder¹⁰⁷) han Jens Sørensen, Røde Mølle, 8 Parceller af Grundet Hovedgaards Jord med Hartkorn 6 Tdr., 7 Skp., 2 Fdk., $\frac{1}{5}$ Alb., Skovskyld 1 Skp. og $1\frac{1}{5}$ Alb.; og disse 8 Parceller kom til at danne Stammen til »Lille Grundet«.

Efter 38 Aars lykkeligt Ægteskab døde Kammerherren paa Tjele den 2. Februar 1801. — Enken begav sig nu med sine to Døtre til Grundet, som var overdraget hende ved Skiftet, »hvor,« som hun skriver, »Frelserens Ord: »Hvor to eller tre er forsamlede i mit Navn; der er jeg selv midt iblandt dem, & ofte stadfæste sig med os«.¹⁰⁸)

De var nu komne Kristiansfeldt nærmere; Besøgene der blev hyppigere, og Ønsket om Optagelse i Menigheden rørte sig i hende. Om Besøgene skriver Datteren Anna Sophie:¹⁰⁹) »De hyppige Besøg i denne kære Menighed med mine kære Forældre og efter min Faders Død med min kære Moder var mig til stor Velsignelse og sand Opmuntring. Prædikenerne, ja alle Forsamlingerne, som vi havde den Naade at overvære, hvor Forkyndelsen om vor kære Frelsers fortjenstfulde Li-

delse og Død... var Grundteksten, var mig stedse lærerige, klare og trøsterige for mit bekymrede Hjerte. — — — Ogsaa de Besøg, som forskellige af dem aflagde paa Grundet, fremkalder endnu stedse min Taknemmelighed. Deres kraftfulde Bede- og Sangtimmer med os efterlod et velsignet Indtryk. Hvor meget frydede vi os ikke, naar den kære Broder Jakobsen paa sine Distriktsrejser tog ind til os og underholdt sig opbyggeligt med os.«

I 1805 faar Enkefru v. Lüttichau og nævnte Datter Tillaadelse til at optages i Brødremenigheden, og samme Aar den 21. December overdrager hun Grundet til sin yngste Søn Kaptajn, Overkrigskommissær Schack v. Lüttichau, der forpligter sig til at overtage Ejendommen den 1. Maj 1806. Efter Overdragelsen rejste hun og Datteren den 10. Maj til Kristiansfeldt, ledsaget af Børn og Børnebørn, som tog Del i deres Glæde. Det er utvivlsomt Enkefru Lüttichau, der tænkes paa, naar der fortælles, at »Generalinden paa St. Grundet« betalte Bøder for de hellige i Ølholm, der havde haft et Sammenstød med deres unge, ivrige Præst H. R. Stenstrup.

Johanne Marie Charlotte v. Lüttichau dør i Kristiansfeldt den 20. April 1816. Datteren Anna Sophie samme Sted 1848.

GENERALKRIGSKOMMISSÆR SCHACK VON LÜTTICHAU,
1801—1819,

var født paa Tjele den 23. Oktober 1770; han faar en militær Opdragelse og bliver 18 Aar gammel Fændrik i Kronprins Frederiks Regiment og 19 Aar gammel Sekondløjtnant.

Den 12. Juni 1793 ægter han Antoinette Elise Petrea Lunding,¹¹⁰⁾ der var født den 13. Juli 1773 som Datter af Konferensraad, Borgmester i København, Direktør i det kgl. oktr. asiatiske Kompagni Mathias Lunding og Hustru Agnetha f. Schøith.

I Ægteskabet fødes 3 Børn: Hans Helmuth f. 20. April 1794, Mathias f. 7. December 1795, og Johanne Charlotte Agnes f. 1798; de er alle fødte paa Egebjerggaard i Ods Herred, som Schack Lüttichau dengang havde i Forpagtning.¹¹¹⁾

Uoverensstemmelse mellem Ægtefællerne fører imidlertid til, at de skilles; han drager hjem til Grundet, hvorimod hans Hustru »Lise« Lüttichau bliver boende med Børnene i København.¹¹²⁾

I 1800 faar han Titelen: Overkrigskommissær, og i 1801 bliver han Kaptajn og Kompagnichef i nordsjællandske Landeværns Regiment.¹¹³⁾

Som før nævnt tilskødes han den 21. December 1805 Grundet Hovedgaard af Moderen. Gaarden havde da 79 Tdr., 1 Skp., 3 Fdk., $1^{55}/_{56}$ Alb. Ager og Engs Hartkorn og Skovskyld af 5 Skp., 2 Fdk., $1\frac{1}{2}$ Alb.

Overdagelsessummen var 64,000 Rdl., hvoraf 16,000 Rdl. betales kontant, og paa Resten, 48,000 Rdl., gav han samme Dag sin Moder en Obligation.¹¹⁴⁾

1808 bliver Schack v. Lüttichau Kaptajn og Kompagnichef i fynske Infanteri-Regiments annekterede Bataillon, i 1809 sættes han à la suite, og i 1811 bliver han Generalkrigskommissær.¹¹⁵⁾

Imidlertid er hans ældre Broder Christian Ditlev v. Lüttichau til Tjele og Vinge død i ung Alder den 11. Januar 1809 efter et kort Ægteskab efterladende sig en ung Enke: Ida Vibecke Vilhelmine von Bülow og 2 Børn Hans Helmuth, der var født den 28. September 1804¹¹⁶⁾ og Datteren Gottholdine f. 28. Febr. 1807, d. 2. August 1835 paa Grundet som sin Fætter daværende Kammerjunker og Kaptajn Mathias v. Lüttichaus Hustru.

Schack von Lüttichau ægter sin Broders Enke; Brylluppet stod paa Grundet den 22. December 1809. I deres Ægteskab fik de to Børn, Datteren Marie Annette født den 11. Juni 1810 († 29. Maj 1872); hun blev gift med Johan Jørgen Grevenkop Castenskiold til Store og Lille Frederikslund, Kammerherre, Major, Landstingsmand, † 25. Marts 1874; og en Søn Frantz Christopher f. den 20. Februar 1812, d. som ung.¹¹⁷⁾

Fru Vibecke v. Lüttichau dør den 19. Oktober 1817 og Generalkrigskommissæren den 29. September 1819; de blev begge begravede i Grundets murede Begravelse paa Hornstrup Kirkegaard.

KAMMERJUNKER, AUDITØR HANS HELMUTH v. LÜTTICHAU
 og
 KAMMERJUNKER, PREMIERLØJTNANT MATHIAS v. LÜTTICHAU
 1822—1834.

Efter lange Overvejelser blev det bestemt, at Generalkrigskommissærens Sønner af første Ægteskab, Hans Helmuth og Mathias skulde arve Grundet Hovedgaard. Den 8. Januar 1822 meddeltes der Skifteudlæg⁽¹¹⁸⁾ til Kammerjunker, Auditør Hans Helmuth v. Lüttichau og Kammerjunker, Premierløjtnant Mathias v. Lüttichau som Arvinger efter Generalkrigskommissær Schack v. Lüttichau, paa Grundet Ejendom med dens 41 Parceller, dens oprindelige gamle Hartkorn, de paa Gaardens Grund værende 9 Huse, 6 Huse paa Hornstrup Mark, 1 Hus paa Grejs Mark og et jordløst Hus i Hornstrup.

Disse to Brødre, der havde levet deres Barndom i København, gik først sammen i det Schouboeske Institut; men 8 Aar gammel bliver Mathias Volontær og 13 Aar gammel Artillerikadet og faar som saadan sin Undervisning i »Gjethuset« paa Kongens Nytorv, der hvor det kgl. Theater nu ligger. — Hans Helmuth faar Studentereksamen fra Institutet i 1812 og studerer derefter Jura.¹¹⁹⁾

Brødrene ejer Grundet i Fællesskab i nogle Aar; men under 3. Marts 1834¹²⁰⁾ tilskøder Kammerjunker Hans Helmuth v. L., Regimentskvartermester ved det fynske Regiments lette Dragoner sin Halvpart af Gaarden til Broderen Kammerjunker Mathias v. L., Kaptajn ved det kgl. Artilleri i Fredericia, R. af D., for 25,000 Rdl., og Mathias v. Lüttichau er nu Eneejer af Ejendommen.

Hans Helmuth v. Lüttichau bliver senere Herredsfoged og Skriver i Bjerge og Aasum Herreder i Fyn; i 1852 bliver han Stiftamtmand i Ribe og samme Aar Kammerherre. — Fra 1855 til 1857 er han Amtmand i Svendborg og fra 1857—64 Overpræsident i København. Kommandør af Dannebrog i 1857; † 15. Marts 1869.

»Han skal have været en fremragende Dygtighed, der vandt almindelig Agtelse for sin Humanitet, sit Frisind og sin noble Karakter.«¹²¹⁾

GENERALLØJTNANT MATHIAS v. LÜTTICHAU,
1834—1870,

deltog som ganske ung Artilleriofficer i Felttoget i Meklenborg i 1813 og var tvende Gange med Hjælpetropperne i Frankrig. I 1828 — samme Aar, han bliver Kaptajn — ægter han, som nævnt, sit Søskendebarn, Christiane Hansine Gottholdine af Tjele, men hun dør efter kun 7 Aars Samliv den 2. August 1835. I det korte Ægteskab fødtes 4 Børn: Johanne Elise Charlotte, født den 5. Juni 1829, senere gift med Greve Johan Sigismund Knuth; Christian Ditlev, født 1830 † 1852; Ida Rudolphine Sophie, født 1832, gift 1851 med Kammerjunker Niels Staal Schøller, Fuldmægtig i Udenrigsministeriet, og Helene Vilhelmine, født 1834,¹²²⁾ gift den 10. September 1867 med daværende Kammerjunker, senere Kammerherre Reinhold Ferdinand Krag.

1836 bliver Mathias v. L. Major, og i 1839 vælges han som 3. Stænderdeputerede for Viborg og Ribe Stifters Sædegaarde og deltager som saadan i alle Stænderforsamlingens Møder i Viborg lige til i 1847. Han tog jævnlig Del i Forhandlingerne og nød saa megen Anseelse blandt de konservative Medlemmer, at de i 1842 vælger ham til Forsamlingens Vicepræsident; i 1843 bliver han Kammerherre. Han deltager i Trearskrigen og er i 1848 øverstkommanderende Artilleriofficer paa Als; men kommer derfra til København og deltager som kongevalgt Medlem i den grundlovgivende Rigsforsamling, hvor hans udprægede konservative Anskuelse bringer ham til at stemme imod Grundloven, der efter hans Mening havde et for demokratisk Indhold.

I 1850 var Mathias v. Lüttichau Kommandør for 1ste Divisions Artilleri og deltog i Slaget ved Isted. 1851 bliver han Landstingsmand for 10. Kreds og i 1852 Oberst.

Fra 12. December 1854 til 25. Maj 1856 er han Krigsminister i P. G. Bangs Ministerium. Ved sin Afgang bliver han Generalmajor à la suite og trækker sig tilbage til sit Hjem paa Grundet.¹²³⁾

Da han i sin Tid blev Ejer af Gaarden, var alle dens Bygninger gamle og brøstfældige; men efterhaanden lod han den

alle ombygge; paa Hovedbygningens tre Fløje, der alle er opførte af svær Grundmur og Midterfløjen i to Etager, læses Aars-tallene 1840, 1842 og 1847. Gaarden ligger højt og frit, og fra den smukke Have, som staar i Forbindelse med Skovene, der danner en Del af Grejsdalen, »frembydes mangt et yndigt Skue«. ¹²⁴⁾

I 1861 blev Mathias v. Lüttichau Chef for det kgl. Artilleri, som han fik betydelig forbedret, før Krigen brød ud. I Krigen var han øverstkommanderende Artilleriofficer i Dannevirke-stillingen og deltog i Krigsraadet den 4. Februar 1864, hvor han bestemt udtalte sig imod at rømme Dannevirke og nægtede at underskrive Krigsraadets Protokol. — En Biograf siger om ham: »Sin Gævhed og Kærlighed til Fædrelandet viste han især, da han i Februar 1864 modsatte sig den sørgelige og ynkelige Rømning af Dannevirke.« ¹²⁵⁾

I 1865 blev han afskediget af Hæren og fik samtidig Storkorset; i 1863 havde han faaet Generalløjtnants Karakter. Hans Biografi i Biografisk Leksikon slutter saaledes: »Han var ikke nogen usædvanlig Begavelse, men en duelig, alvorlig og fornem Personlighed, lige streng mod sine undergivne og mod sig selv, altid rede til at tage dem i Forsvar imod overordnede og i høj Grad uafhængig af andres Meninger.«

En herboende Mand, ¹²⁶⁾ der arbejdede paa Grundet i sin Ungdom, siger om ham: »Han var en herlig Mand at arbejde for; klar og bestemt i sine Fordringer; vi vidste altid, hvor vi havde ham; han forstod at vurdere vor Gerning, og vi gik derfor glade i vort Arbejde.«

Generalløjtnanten døde den 13. April 1870 og blev stedt til Hvile ved sin Hustrus Side i Begravelsen paa Hornstrup Kirkegaard.

Paa hans Gravsten staar:

»Retfærd og Sandhed var hans Mærke.«

Malactias 2^o.

Det omstaaende Billede af Generalløjtnant Mathias v. Lüttichau er gengivet efter et Maleri i Vejle Byraadssal. — Om dette Maleris Tilblivelse fortæller Komtesse Georgine Knuth i sin lille haandskrevne Bog: Grundets Ejere fra 1578—1909,



Hovedbygningen paa St. Grundet.

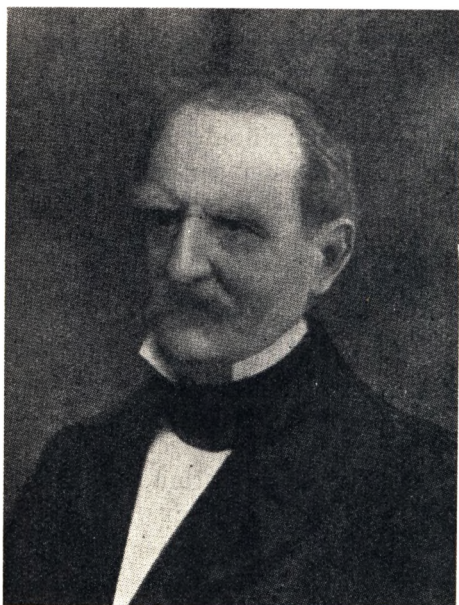

Generalmajor Mathias v. Lüttichau.

hvorfra jeg med Kom-
tessens velvillige Tilla-
delse med Taknemmel-
ighed har søgt mange
Oplysninger til foran-
staaende, — følgende:
»Det var afdøde Ju-
stitsraad E. Friis, Apo-
teker i Vejle, som bad
min Fader om Tilla-
delse til at lade Profes-
sor Exner male min
Bedstefader efter et
Fotografi, vi havde, det
eneste som eksisterer
af ham, taget faa Aar
før hans Død paa ind-
trængende Opfordring
af hans Døtre. Vejle
By ønskede at hædre

hans Minde, fordi han havde vist Byen stor Imødekommen-
hed ved dens Anlæg af Vandværket. Straks da dette Vand-
værk var blevet anlagt, havde man foran det gamle Raadhus
i Vejle indrettet et Springvand og paa Stensætningen udenom
dette indhugget min Bedstefaders Navn og nogle Ord om hans
Imødekommenhed ved Vandværkets Anlæggelse i Grundet
Skov. Da Vejle fik sit nye Raadhus, blev Torvet for lille til at
afgive Plads til Springvandet, og saavel dette som Stensætning-
en derom maatte vige. — Da var det, Justitsraad Friis bad
om Tilladelse, og Professor Exner kom til at male nævnte
Maleri.«

Under Maleriet hænger en kalligraferet Skrivelse, der lyder
saaledes:

Hs. Exc. Generalleutenant, Kammerherre
Matthias v. Lüttichau til Grundet; Storkors
af Dannebrog og Dannebrogsmænd; Komman-
dør af den Kgl. Norske St. Olavs Orden, født

d. 9. December 1795; død d. 13. April 1870; Officer i Artilleriet fra 1810; Medlem af Viborg Stænderforsamling fra 1836 til 1848, ligesom senere Medlem af den grundlovgivende Rigsforsamling og af Landstinget fra 1851 til 1864, samt af Rigsraadet. I Slaget ved Isted kommanderede han 1ste Divisions Artilleri, som Oberst. — Var Krigsminister fra 1854 til 1856; blev General og Chef for Artilleriet i 1861 og deltog i Krigen 1864 som saadan. Døde paa Grundet, hvor Generalen ogsaa var født.

»Ved Anlægget af Veile By's Vandværk 1867 viste General v. Lüttichau en særlig velvillig og uegennyttig Imødekommenhed overfor Veile Kommune, saa denne kunne faa udmærket Drikkevand tilført igjennem Ledninger, nedlagde i de af Hovedgaarden Grundets Skov- og Engarealer, som ligge nærmest op til de rige Kildevæld i Grejsdalen, som benyttedes til Vandforsyningen.«

KNUTH'ERNE PAA GRUNDET

GREVE JOHAN SIGISMUND KNUTH,

1872—1885,

var født i København den 5. Oktober 1823 som ældste Søn af daværende Amtmand over Holbæk Amt, Kammerherre — senere Geheimekonferensraad og Stiftamtmand over Sjælland Stift — Greve Frederik Chr. Julius Knuth (født den 12. Juli 1787, † den 30. Oktober 1852) til Bonderup¹²⁷⁾ — og Hustru Georgine Frederikke Vilhelmine, født Hauch (født den 12. Maj 1796, † 4. Oktober 1841).¹²⁸⁾

Adelsslægten Knauth, Knut, Knuth er meget gammel; den forekommer allerede i det 12. Aarhundrede i de thüringske og sachsiske Lande. — Nogle af Slægten følger Hertug Henrik Løve af Sachsen paa hans Tog imod Venderne og kommer derved til Meklenborg, hvor de bosatte sig, og derfor regnes Knuth'erne for at være en meklenborgsk Slægt, en Slægt, som

i det 17. Aarhundrede kom her til Danmark. — Slægtens første Mand her i Landet var Greve Adam Christopher Knuth (f. 1687, † 1736).¹²⁹⁾ Hans tre Sønner blev Stamfædre for de af denne Slægt her i Danmark værende tre Linier: Knuth Knuthenborg, Knuth Christiansdal og Knuth Conradsborg.¹³⁰⁾

Greve Sigismund Knuth, der hører til den førstnævnte af disse Linier, viedes, som før berørt, den 22. Maj 1855 i Slotskirken i København til Oberst og Krigsminister Math. von Lütichaus ældste Datter, Johanne Charlotte Elise.

Efter Brylluppet flyttede de ind paa Rungstedgaard ved Hørsholm, hvor Greven havde lejet Hovedbygningen. — Her boede de i fem Aar, og her fødtes de to ældste Børn, Døtrene Georgine (den 19. Marts 1856) og Gottholdine Mathilde (den 11. Juni 1858).

I 1860 købte Greve Knuth et Sted med Have ved Sorø, hvor de boede i 11 Aar; her fødtes den 10. Oktober 1862 Sønnen Christian Frederik.

I de dejlige Omgivelser levede Familien et rigt, men stilfærdigt Hjemmets Liv. Som en Modsætning til de mange Grundets Ejere, der droges fra Hjemmet og søgte Plads i Kongens Gaard eller ved Hærens raske Liv, var Greve Knuth en Hjemmets Mand, der aldrig lod sig fange ind af offentlige Hverv. — Han samlede alle sine Interesser om sit Hjem og sine kære deri, om Hjemmets Stuer og Have, hvor han i Foraaars- og Sommerdage puslede med Roser, Blomster og Træer; han interesserede sig ogsaa meget for Historie og Litteratur, var en fortrinlig Oplæser og havde en køn Sangstemme, saa der var hyggeligt og godt at være i det lille Sorøhjem.

»Disse hyggelige Aftener,« skriver Comtesse Georgine Knuth i et Brev, »hvor min flittige Moder sad med sit Haandarbejde, som i de Tider ikke var Kunstbroderi eller andre Luksusting, men Skjorter til min Fader og Tøj til os Børn, mens Fader læste saa meget godt og smukt for os, staar endnu levende for mig; som han f. Eks. læste Valdemar den Store og hans Mænd, har ingen kunnet læse den for mig. — Mine Forældre holdt meget af god Musik; men Fader var meget kritisk over for, hvad der maatte synges og spilles i vort Hjem.

— — Det var noget af det bedste, vi vidste, naar Aftenens Hygge endte i Sang og Musik. — — Søndagene var rigtige Hel- lig- og Festdage for os; som Børn kom vi vel ikke meget i Kirke, men Fader læste en Prædiken, og vi Børn sang vore Salmer staaende ved Klaveret. — — Hele Somren igennem blev Stuerne hver Søndag fyldt med dejlige Blomster. — — Naar jeg tænker paa min Barndom, da staaer den for mig som en Erindring om Solskin, Blomster og Musik. — — Jeg takker mine kære Forældre, at de skabte mig den saa lys og lykkelig.«

Paa Grundet dør General Math. von Lüttichau den 13. April 1870, og Gaarden gaar i Arv til Greve Sigismund Knuth i Ægte- skab med Elise, f. Lüttichau. — Arveudlægsskødet er dateret den 5. Januar 1872, og Gaardens Værdi ansættes til 280,000 Rdl.¹³¹⁾

I Foraaret 1871 drog Greve Knuth og hans Familie ind paa Grundet; men her varede det lykkelige Samliv kun saa kort — kun 3 Aar, da dør Fru Elise, der ved sin stærke Karakter og sin udprægede Personlighed havde været Hjemmets Grund- pille; — de, der har kendt hende, vidner, at »hun var en hel- støbt Karakter, et betydeligt og fromt Menneske, der ved sit Eksempel forstod at vise opad — kærlig og trofast i al sin Færd.« Fru Elise Knuth døde i København den 15. Februar 1874, førtes derfra til Vejle Kirke, hvor Bisættelsen fandt Sted den 3. Marts, og hvor Pastor C. C. Wittrup¹³²⁾ holdt en kerne- fyldt Ligtale over hende, hvoraf anføres nogle Linier, der tje- ner til Billedet af den gode Kvinde:

»Ja, hun var en troende Sjæl, deraf den milde Ro, som var over hendes hele Væsen, derfor den kærlige Deltagelse, hun viste imod dem, der søgte hendes Raad eller Hjælp, derfor den velsignede stærke Magt, med hvilken hun knyttede sin Mand og sine Børn saa inderligt til sig. — Vi kunde i Sandhed paa hende anvende Verset, som nys lød:

En Sjæl i den Støvhytte boede,
en Sjæl, som paa Frelseren troede
og længtes med Haab mod det høje
med Gud og hans Naade for Øje.«¹³³⁾

Den 22. Maj førtes hendes Kiste til Grundets Begravelse paa Hornstrup Kirkegaard. — Paa hendes Gravsten staar:

Ære, Fred og Velsignelse med hendes Minde.

Hendes Navn er bevaret i: »Elise von Lüttichaus Legat«.

Greve Sigismund Knuth dør den 30. Oktober 1885 og begra-
ves den 6. November ved sin Hustrus Side. Paa hans Gravsten
staar:

Dejlig er Jorden;
Prægtig er Guds Himmel;
Skøn er Sjælenes Pilgrimsgang!
Gennem de favre
Riger paa Jorden
Gaar vi til Paradis med Sang.

Skifteretten behandler hans Dødsbo og meddeler den 17.
Marts 1887 Arveudlægsskøde¹³⁴⁾ til Comtesse Georgine Freder-
rikke Vilhelmine Knuth, Comtesse Gottholdine Mathilde Knuth
og Greve, Stud. juris Chr. Frederik Knuth med Kurator, Direk-
tør i Landmandsbanken P. C. C. Harhoff. — Gaardens Værdi
var ansat til 768,000 Kr., deraf for Løsøre 50,000 Kr., og Grund-
det gaar over til

GREVE CHRISTIAN FREDERIK KNUTH,
1887—1909,

Cand. juris, der den 18. Maj 1894 ægter Frøken Sigrid Lorck,
f. den 23. Marts 1863, Datter af Overlæge Lorentz Lorck¹³⁵⁾
ved 4. Dragonregiment. — Tre Aar efter, den 8. April 1897, ud-
nævnes han til Hofjægermester.

I 1905 sælger han en betydelig Del af Hovedgaardens Jord
med Hartk., 25 Tdr. 1 Skp. 1 Fdk $\frac{1}{4}$ Alb., til Proprietær Niels
Skou, Lille Grundet. — Skødet¹³⁶⁾ er af 1. Marts. Købesum-
men var 200,000 Kr.; og den 21. Oktober 1909 tilskøder¹³⁷⁾
Greven Niels Skou Hovedgaarden Grundet med Bygninger og
tilliggende Jord med Hartk., 42 Tdr. 5 Skp. 3 Fdk. 1 Alb., for
430,000 Kroner, deraf for Løsøre 145,000 Kr. Ejendommens
Vurdering til Ejendomsskyld var 390,000 Kr.

Greve Knuth og hans Familie — der var to Børn: Greve Sigismund Ellis Frederik Victor Lüttichau Knuth, f. den 3. Marts 1895, og Comtesse Clara Sigrid Elise Lüttichau Knuth, f. den 24. April 1898¹³⁸) — flytter til København; Grevinden dør den 20. Oktober 1910 og føres til Begravelsen paa Hornstrup Kirkegaard. Paa hendes Gravsten staar:

I det Høje og Hellige bor jeg og hos den
som er sønderknust og nedbøjet i Aanden.

Esaia 57¹⁸.

Grev Chr. Fr. Knuth døde den 17. November 1936 og blev ført til Familiebegravelsen paa Kirkegaarden. Paa hans Gravminde læser vi hans Data og Ordene:

Af Naade er vi frelste ved Tro.

Efs. 2, v. 3

Comtesse Georgine Knuth var knyttet til Institutionen »N. Zahles Skole« som Bestyrerinde for den til Seminariet hørende store Børneskole (Mel.- og Realskole). Hun var Medlem af Institutionens Bestyrelse¹³⁹) og dennes Kasserer.

Før sin Død 12. August 1940 funderede hun i sin Moders Navn: »Elise Lüttichaus Legat«. Hun hviler i Slægtens Familiebegravelse paa Kirkegaarden.

Comtesse Gottholdine Knuth ægtede d. 6. April 1900 Pastor Carl Chr. Thomsen, f. den 7. Januar 1859, † den 4. December 1908 som Sognepræst til Vejrum.¹⁴⁰)

Da Hofjægermester, Greve Christian Frederik Knuth drog bort fra Grundet, der i 204 Aar havde været i samme Slægts Eje — under Brockdorff'erne, Lüttichau'erne og Knuth'erne, som var knyttede til hinanden ved ægteskabelige Baand, — lod han den murede Begravelse paa Hornstrup Kirkegaard fylde med Jord fra Grundet, saa Slægternes gode Mænd og Kvinder hviler i og favnes ind af Hjemmets egen Jord.

GODSEJER NIELS SKOU TIL ST. OG LI. GRUNDET

Niels Skou blev født i Farre, Give Sogn, den 4. Marts 1853. Hans Forældre var Jacob Hansen (Bank) og Hustru Sara

Nielsen, der var en Datter af Niels Skov og Inger i Neder Donnerup. De fik fire Børn: Niels, Morten, Bertel og Inger, som alle tog Navnet Skou. Jacob Hansen solgte Ejendommen i Farre og købte Gaarden Lønaa i Thyregod Sogn. Herude levede Niels Skou sin Barndom og sin første Ungdom; og herude startede han den Handelsvirksomhed, der med Aarene blev saa betydelig i Omfang. Allerede fra Barndomstiden røbede Niels Skou Lyst til og havde Talent for Handel. — Som ganske ung blev han en sikker Gæst paa alle Egnens Markeder.

Midt i Halvfjerdserne købte han Gaarden Lille Donnerup i Give Sogn, hvorfra han — lidt efter lidt — drev en betydeilig Handel med Heste, ligesom han allerede her ude kom i Forbindelse med tyske Hestehandlere, der havde begyndt betydelige Opkøb af Heste baade her i Danmark og i Sverrig.

Niels Skou forstod dog snart, at en Forretning i stor Stil ikke kunde drives herude fra hans Gaard. Derfor bortbyttede han i 1878 Gaarden med Hotel »Vejle« i Vejle. »Dermed,« siger en af hans Biografer,¹⁴¹⁾ »indledede han en Epoke, der gjorde Vejle By til det største Centrum for Danmarks Hestehandel og Niels Skou til Skandinaviens største Hestehandler. — Han blev i de kommende Aar kendt ud over betydelige Dele af Europa, ligesom han her hjemme blev landskendt ved sine Tusinder af Handeler paa Markederne og i Bondehjemmene. Det er sikkert helt rigtigt, naar der fortælles, at han aldrig var bedre tilpas, end naar han befandt sig mellem Bønder. — Han var jo selv Bondens Søn, og sit jævne Bondesind bevarede han hele sit Liv. —

Bønderne stolede fuldt og fast paa hans Redelighed. Kom de til ham og overlod til ham, hvilke Heste, de skulde have, var de sikre paa at blive godt behandlede.

Niels Skou var i Besiddelse af en egen djærv Humor, der sjældent fornægtede sig; og det hører med til hans mest tiltalende Egenskaber, at han var ens mod alle. Snobberi var for ham et ukendt Begreb. — Jævnt og bramfrit sagde han »du« til høje og lave, enten de syntes derom eller ej.

Som han var, syntes Bønderne om ham, og der er ingen

Tvivl om, at mange af Bønderne saa op til ham med Respekt og Beundring. Der var jo noget eventyrligt ved denne Bondedreng, der ved egen Hjælp havde drevet det til at blive Landets største Hestehandler og stor Godsejer. — Der dannedes ligefrem Myter om hans eventyrlige Held. Ved hans Bryllup fortalte Sagfører Ohrt, Vejle, en af disse, som jeg vil nævne,



Godsejer Niels Skou.

fordi den er karakteristisk, og den viser jævne Folks Syn paa hans sjældne Evner:

Som Dreng derhjemme i Lønnaa mødte han en Dag en gammel Kone paa Vejen, som møjsommeligt bar et Risknippe paa Ryggen. Han gik hen til hende, tog uden videre Knippet fra hende og bar det til hendes Hytte. Hun tog Drengen med ind for at give ham en lille Belønning. Da han bestemt nægtede at tage imod noget, tog hun fra en Hylde en lille Krukke frem med Salve og sagde til ham: »Smør engang imellem dine Øjne med den Salve, saa kan du se det, som andre Folk ikke ser.«

— — —

Allerede fra sin Ungdom forstod Niels Skou Betydningen af at eje Jord. Kort efter, at han var kommen til Vejle, begyndte han — i det smaa — sine Jordkøb. Han købte Lodder paa Nørremarken og »Pagh's Eng« i Vejle Enge. Efterhaanden som Formuen voksede, købte han Ejendomme og Jorder. I 1889 købte han Grejs Mølle, hvor han bortforpagtede Mølleriet og indrettede Staldrum til 30 Heste. — Den 12. Februar



Fru Karen Skou.



Godsejer Niels Skou. R. af Dbg.

1892 købte han Lille Grundet, hvor han indrettede Stalde til 100 Heste. Han drev selv denne Gaard ved Hjælp af en Bestyrer, og han interesserede sig meget for Gaardens Drift. Det var hans Villie, at alt skulde være i den bedste Orden; han havde jo Midlerne til at gennemføre dette. Han holdt en stor Kvægbesætning, hvorfra han tidlig kom til at levere Mælk til Byens Forsyning.

I 1900 flyttede Niels Skou med Familien ind paa Lille Grundet, der derefter blev Familiens Hjem i ca. 30 Aar.

Den 1. Marts 1905 købte Niels Skou betydlige Dele, ca. 350 Tdr. Land med godt 25 Tdr. Hartkorn for 200,000 Kr. af Hofjægermester Greve Christian Fr. Knuth paa Store Grundet, og paa disse Jorder byggede han Lille Grundet Avlsgaard, det nu-

værende Øster Grundet, der nu ejes af Sønnen Kristian Skou.

Fire Aar senere, d. 21. Oktober 1909, skøder Greve Knuth til Niels Skou Hovedgaarden Store Grundet med Bygninger og tilliggende Jorder med Hartkorn 42 Tdr. 5 Skp. 3 Fdk. og 1 Alb. for 430,000 Kr., deraf for Løvsøre 145,000 Kr., vurderet til Ejendomsskyld for 390,000 Kr.

Ved Niels Skous Overtagelse af Store Grundet blev den gamle Herregaard paa ny samlet paa een Haand. — Bondedrengen fra Lønnaa var bleven en af vort Lands store Godsejere. — Gaarden var samlet af en Mand, ved hvis Vugge det ikke blev sunget, at han skulde blive »Herre til Grundet«, af en Mand, om hvis travle Dag og lange Virke Livets nøgterne Virkelighed taler en Tale, der fortønes af Stemmer fra Eventyrets Lande.«

— — —

Niels Skous Hustru var Karen Skou, der var født paa Gaarden Elkjær i Kirkeby i Hornstrup Sogn d. 21. December 1861, Datter af Gaardejer Mikkel Chr. Andersen og Hustru Mette Kirstine Sørensen. — Den 16. Maj 1885 stod deres Bryllup i Hornstrup Kirke, og den unge Frue flyttede ind som Husmoder i Skous Hjem paa Dæmningen. Der var en stor Husholdning, og til Hjemmet kom mange Handelsfolk, som Skou med rund Haand inviterede paa Mad og Drikke. Fru Skou berømmes som en god Husmoder, der saavel sørgede for sine Folk som for de fremmede. Hun var vel ikke af de mange Ord; men hun passede sit Hjem og sine Børn med varlig Omhu, og der var over hele hendes Fremtræden en stille Værdighed, der skabte hende Respekt i de forskellige Kredse, hun færdedes i.

Niels Skou var altid travlt optaget, og meget af Tiden var han paa Rejse i Indland eller i Udlandet; men han vidste godt, at han trygt kunde overlade Hus og Hjem i sin Hustrus Varetægt.

Børneflokket voksede til ni, hvoraf de seks blev født paa Dæmningen. Fru Karen Skou var den gode Moder, der sørgede omhyggeligt for deres Opdragelse. Der fortælles, at hun nærede nogen Betænkelighed ved at flytte ind paa Lille Grundet. Familien følte sig dog snart tilfreds her, hvor hun skabte et

godt Hjem for Mand og for Børn. Rigdommen kom til Hjemmet; men den forandrede ikke hendes Væsen og Væremaade. Ved sin naturlige Værdighed forstod hun altid at hævde sig som Frue paa et af vort Lands Godser. Niels Skou forstod, hvor meget han skyldte sin udmærkede Hustru.

— — —

Niels Skou døde den 22. December 1930 --- næsten 78 Aar gammel — og blev begravet paa Østre Kirkegaard i Vejle. Fru Skou overlevede ham i nogle Maaneder; hun døde den 28. Maj 1931 og blev begravet ved sin Mands Side.

Efter Niels Skous Død ejes St. Grundet af hans Arvinger. Sønnen Niels Skou paa Lille Grundet har den i Forpagtning.

Ved Krigens Begyndelse lejede Justitsministeriet Hovedbygningen, Sidefløjene, den gamle Forpagterbolig, Haven og Parken, og alt dette blev brugt til Interneringslejr for engelske og amerikanske Statsborgere, der ikke var kommen ud af Landet, da Tyskerne rullede ind.

Efter Krigen fornyede samme Ministerium Lejemaalet, der blev forøget med et Areal paa 20 Tdr. Land, og nu bruges St. Grundet, — efter at det har været Interneringslejr for politiske Fanger, — som Internat for kriminelle Fanger. De bor i Hovedbygningen, medens Fængselsvæsenet har Kontorer i den nordlige Længe.

Lille Grundet.

EJER: NIELS SKOU

I Hovedgaarden Grundets Historie hørte vi om, hvorledes Kammerherre Hans Helmuth von Lüttichau den 14. Juni 1800 tilskøder Jens Sørensen, Røde Mølle, 8 Parceller af Grundet Hovedgaards Jord med Hartk. 6 Tdr. 7 Skp. 2 Fdk. $\frac{1}{5}$ Alb. og med Skovskyld 1 Skp. og $\frac{11}{5}$ Alb. Disse 8 Parceller kom til at danne Stammen til »Lille Grundet«.

Samme Dag (den 14. Juni) Jens Sørensen har overtaget de 8 Parceller, videresælger han dem til Lars Kilstup i Vejle, der en Tid senere nævnes til Lille Grundet.



Lille Grundet.

Den 21. Juni 1804 overdrager Lars Kilstrup Lille Grundet med de nyopførte Bygninger til Jørgen Bang for 1770 Rdl.

Jørgen Bang ejede Gaarden i 8 Aar og skøder den da den 30. Juni 1812 til Bertram Johs. Hansen for 12,000 Rdl.

Bertr. Joh. Hansen sælger den 13. Juni 1819 Ll. Grundet til Borger og Købmand i Vejle, Jens Jakob Feveile. Købesummen var 22,000 Rdl. i Sedler. Den ny Ejer køber flere mindre Parceller ind til Ejendommen for ialt 122 Rdl. rede Sølv.

Ved Skøde af 16. December 1842 overdrager J. J. Feveiles Enke Marie f. Nissen Lille Grundet med tilliggende Jorder til Dankvard Neergaard for 20,000 Rdl. dansk Kurant. Dankvard Neergaard køber ogsaa flere Parceller ind under Gaarden, han faar saaledes i 1843 af førnævnte Bertr. J. Hansen en Toft paa Vejle Nørremark, kaldet Møllekrogen og Tingkær for 1200 Rdl. rede Sølv; og i 1850 flere mindre Parceller i Grundet Skov af Købmand S. C. Wulf i Vejle for 1600 Daler rede Sølv.

Proprietær Dankv. Neergaard ejer »Lille Grundet« til 1875, da han sælger Gaarden med dens samtlige Parceller og dens Tørveskifter i Sødover og Toftthøj Moser til Oliemøller Villiam Olsen for 160,000 Kr., deraf for Løvsøre 24,000 Kr.

Dankv. Neergaard solgte saaledes Ll. Grundet med stor Fortjeneste, og maaske vi deri kan søge en Grund til den store Gav-



Dankvard Neergaard til Ll. Grundet.
Efter Maleri af *Constantin Hansen*.

mildhed, han og hans Hustru viste mod Hornstrup Kommune ved at oprette et stort Legat kaldet: Dankvard Neergaards og Hustru Anna Chatrine Neergaards Legat for fattige i Hornstrup Sogn.

Legatet blev stiftet af D. Neergaard, f. 6. Maj 1812 † 5. Juni 1881, og Hustru Anna Chatrine, f. Leth, f. 15. Januar 1798 † 6. Juni 1871, med 40,000 Kr., hvis Renter hvert Aars 1. Januar og 1. Juli uddeles i Portioner paa 10—100 Kr. til trængende udenfor Fattigvæsenet. Legatet, der har Fundats af 17. Jan. 1887, bestyres under Amtets Tilsyn af Sogneraadet.

Som Tak og til Minde om Proprietær Neergaards store Gave

rejste Sognets Beboere i 1883 ham en smuk Mindesten i Kirkeby ved Kirkevejen ca. 1 km Øst fra Kirken. Mindestenen, der er udført i bornholmsk Granit, er ca. 3 m høj; den staar i et lille velplejet, indhegnet Anlæg og bærer Giverens Billede i Medaillon udført i Bronze og følgende Indskrift:

Dette Minde rejstes
for
Dankvard Neergaard
Af Hornstrup Sogns
taknemmelige Beboere.

Ej blot paa dette Sted
vi rejste ham et Minde.
I Hjertets Kærlighed
et større er at finde. X

Efter Oliemøller Vill. Olsens Død faar hans Enke Orpheline født Vexschall Schram og Handelsgartner M. P. Andersen i Jönköping, gift med Datteren Elna Marie Louise som eneste Arvinger, Skifteattest som Adkomst til Boet og sælger det samme Dag, den 12. Februar 1892, til Hestehandler Niels Skou Jakobsen for 135,000 Kr., deraf for Løsøre 27,000 Kr.

Lille Grundet havde da 13 Parceller, hvis samlede Hartkorn var 10 Tdr., 7 Skp., 3 Fdk., $\frac{3}{4}$ Alb., Skovskyld 2 Fdk., $2\frac{7}{10}$ Alb.

— — —

Lille Grundet ejes nu af Niels Skou, hvis Hustru er Ester Nellemann, Datter af Isenkræmmer P. Nellemann og Hustru i Vejle.

Øster Grundet.

EJER: KRISTIAN SKOU

Denne Gaard blev, som før nævnt, opbygget under Navnet: Grundet Avlsgaard paa de Jorder, der i 1904 købtes fra Store Grundet af Niels Skou paa Lille Grundet. Den sydlige Del af den ny Gaards Jorder, som ligger langs med Vejle Købstads Jorder, kaldtes fra gammel Tid: Grønholt Kobbøl. Navnet for-



Øster Grundet.

Adda Christiansen fot.

tæller os, at her laa i sin Tid Hornstrup Sogns tredie gamle Landsby: Grønholt. Denne Landsby er før i Tiden bleven nedlagt, og dens Jorder lagt ind under Hovedgaardens Grundet, hvis første Ejere: Vinderne, var meget jordbegærlige.

Vi kan ikke nævne et bestemt Aarstal for Byens Udslettelse, men vi kan dog se den gaa til Grunde. Langs Hovedgaardens Jorder laa den lille Grønholt By med sine fem Gaarde og et Par Huse. Paa ukendt Vis og Tid bliver Ejerne i Byen Fæstere under Grundet, og dermed er Byens Skæbne beseglet.

Endnu i 1662 nævnes Byen i Matriculen for dette Aar, og i 1683 opmaaltes hver enkelt Gaards og de to Huses Arealer, de boniteredes, og Fæsternes Navne nednoteredes i Sognets Modelbog.

Det var Iver Ladefoged og Søren Nielsen Rod, hver med 4 Td. 1 Skp. Hartkorn, Jens Olufsen med 3 Td. 7 Skp. Hartkorn, mens Per Iversens og Per Christensens Gaarde kun havde hver 1 Td. 7 Skp. Hartkorn. Byens to Huse: Munkehuset, der beboedes af Per Skrædder, og Podehuset, hvor Michel Berider boede, havde tilsammen 6 Skp. Hartkorn. Grønholt By blev saaledes taxeret for ca. 16 Td. Hartkorn, der senere ned-



Lille Grundet Hulvej.

Fotografi efter *J. Hellesens* Litografi af *P. C. Skovgaards* Maleri.

skreves til 14,11 Td. Hartkorn med et dyrket Areal paa 91,8 Td. Land.

Vi har tidligere hørt om, at den gamle Landsby havde et Fald, der blev kaldt Wrylagre, og en Mark, der blev kaldt Galgebakken. Norden for Byen — ved Skoven — fandtes noget Jord, der brugtes til fælles Fædrift. Denne Jord kaldtes: Lyche. Det var antageligt gammelt Skovland, der endnu ikke var kommet i rigtig Kultur. Et gammelt Kort viser nogle Skovrester op imod Øster Grundet.

Ved Folketællingen i 1787 er Grønholt udslettet som Landsby.

Efter at Niels Skou havde opbygget Avlsgaarden, fik den nuværende Ejer, Sønnen Kristian Skou, den i Forpagtning til ind i 1920, da Faderen giver ham Skøde paa Gaarden. Avls-

bygningerne er nyopført af Kristian Skou efter en Ildebrand i 1923, og i 1938 byggedes den smukke Hovedbygning.

Til Øster Grundet er knyttet et betydeligt Mejeribrug med eget Mejeri: Christianshaab, der ligger, hvor Horsens og Viborg Landeveje skilles.

Kristian Skous Hustru er Marie Michelsen fra Gaarden Subskog ved Møgeltønder. Hendes Forældre er Gaardejer Hans Hansen Michelsen og Hustru Elisabeth Lorenze, født Filskov.

Hornstrup Ejendomme.

AAGE JENSENS GAARD

ANNEXGAARDEN

Om denne Gaard*) ved vi, at den i 1664 beboedes af Fæstebønderne *Michel Jørgensen* og *Niels Jensen* og i 1784 af Fæsterne *Christen Christensen* og *Jens Thomsen*, der nævnes som Krøbling; hans Hustru var *Lisbett Frandsdatter*, en yngre Søster til Sogndegnen *Jens Falkenbergs Hustru Edel Margrethe Frandsdatter*. Det ligger nær at antage, at Falkenberg har faaet sin skrøbelige Svoger ind som Medfæster paa Annexgaarden. Igennem flere Aarhundreder har denne Gaard hørt til Vejle og Hornstrup Menigheders Sognekald. Ingen ved noget om, hvornaar den første Gaard er bygget her. I 1492 er her kun en Botoft med en Del Agre regnet for tre Mark Gulds Jord ud over Hornstrup Mark. Ingen ved ej heller, hvornaar Gaarden er bleven Annexgaard; men ved Jordernes Udskiftning i Byen nævnes den ofte. I 1790 er *Jens Rasmussen* Fæster og Gaardbeboer her; han svarer et aarligt Landgilde til Præsteembedet paa 15 Rdl. 4 Mark. I Juni 1792 køber Fæstere Gaarden af Provsten, Magister *Jens Riddermann Schjøth* i Vejle, den var paa godt 6 Td. Hartkorn, for 606 Rdl. 1 Mark 8 Skilling. Ved denne Handel siger Pante- og Skødebogen: »*Ingen kender Sognekaldets Adkomst til denne Gaard.*«

I det følgende Aar videresælger *Jens Rasmussen* Gaarden til *Laurs Mikkelsen* for 1724 Rdl., og i 1798 overtages den af *Søren Andersen (Smed)* fra Grejs for 1080 Rdl. *Søren Andersen* var født i 1765; hans Hustru var *Karen Lauesdatter* fra Holtum. Deres Børn var: *Lisbeth*, *Anders*, *Lars Peder* og *Steffen*.

*) Matrikulsnumrene danner Grundlaget for Ejendommens Rækkefølge.



Ravns Kort over Hornstrup Byes Jorder fra 1798.

Søren Andersen døde i 1832; men allerede først i Tyverne var Gaarden gaaet over til Sønnen *Anders Sørensen (Smed)*, der var gift med *Ane Jensdatter* fra Engom. De to ejer Gaarden i en lang Aarrække til 1856. Da overtager Sønnen *Laurs Andersen (Smed)* Gaarden; hans Hustru var *Cathrine Jørgensen* fra Sindbjerg. En Broder til Laurs Andersen, Jens Andersen, gav i 1888 et Legat til Hornstrup Kirke til Kirkens Opvarmning.

Laurs Andersen døde i 1894, og Gaarden gaar i Arv til Sønnen, *Anton Andersen*, der besidder den til sin Død i 1930, hvorefter hans Enke, *Sophie Jonasen* fra Grejsdalen, sælger Gaarden til Partikulier *Mads Hansen*; og dermed forlader Smedeslægten den gamle Annexgaard, som den havde ejet i fire Led Fader og Søn og i et Tidsløb paa 133 Aar.

Mads Hansen sælger i 1936 Annexgaarden til den nuværende Ejer, *Aage Jensen*, der er gift med *Anna Bjerg* fra Gamme Sogn paa Holmsland.

En Jordlod paa 8—9 Tdr. Land, Egelund kaldet, skal efter gammelt Sigende i sin Tid være købt fra Laurits Olsens Gaard for nogle Flasker Brændevin.

JENS JENSENS GAARD STENSGAARD

Under Omtalen af Aage Jensens Gaard hørte vi, at denne gamle Annexgaard blev købt og videresolgt af *Lars Mikkelsen*, der var født i 1748 og nævntes i 1801 som Bonde og Gaardbeoer i Hornstrup. Hans Hustru var *Margrethe Andersdatter*, f. 1754. De havde Børnene Marie Kirstine Larsdatter, f. 1783, og Jens Larsen, f. 1793.

Ved Jordernes Udskiftning faar Lars Mikkelsen bl. a. de Jorder, der ligger Nord for Solskovvejen i Mølleby; det var mere end 40 Tdr. Land i det gl. Maal. Møllen, Husene i Møllebys Nordside og de Ejendomme, der ligger langs med Landevejen til Bjerreveds Skel ligger alle paa disse Jorder, der efter den følgende Ejer er bleven kaldt Eisings Mark. Jens Christensen i P. Pedersens Gaard sælger i Aaret 1806 to Parceller til Lars Mikkelsen, og i det følgende Aar køber han

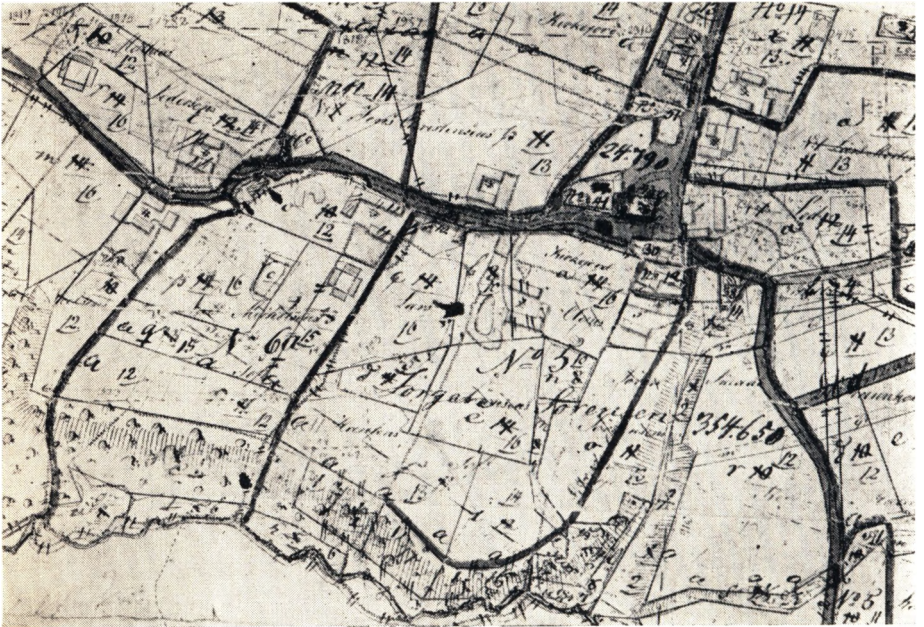

Udsnit af Ravns Kort over Hornstrup Byes Jorder.

»Hedelodden« af Niels Mikkelsen i Fru Hougaards Gaard.

Datteren *Marie Kirstine* ægter *Ungkarl Anders Jensen Eising*, f. 1779 i Nørup Sogn. Han døde i 1842, hvorefter Enken besad Stensgaard, som den blev kaldt efter Stens Blokke paa Gaardens Mark, til sin Død i 1848.

Da deles Eisings Jorder saaledes, at der bliver Marker til to mindre Gaarde: Stensgaard og Eisinggaard. Den gamle Gaard købes af *Jens Nielsen Thuesen*, f. 1797 i Grejs; hans Hustru var *Maren Pedersdatter*, f. 1800 i Jerlev. Den ny Gaard tilfaldt Eisings ældste Søn *Henrik Andersen*, medens et mindre Jordareal, der var skilt fra Gaarden ved *Laust Mortensens* Ejendom, tilfaldt Sønnen *Peder Chr. Andersen*.

Jens Nielsen Thuesen beholder Stensgaard til ind i 1869. Da holdes der i Hornstrup Skole et Sognemøde, hvor Sogneraadet anbefaler Købet af en mindre Gaard til Arbejdsfattiggård for Sognet. Forhandlingerne medførte, at Sogneraadet købte Thuesens Gaard for 6,700 Rdl. Pengene til Købet frem-

skaffedes ved Aktier paa 50 Rdl., hvor 20 Deltagere tegnede sig for 7000 Rdl. Da den blev nedlagt i 1907, købtes Gaarden af *Hans Lomholt* fra Hover, der har været Sogneraadsformand i mange Aar. Hans Hustru er *Maren Bundgaard* fra Hover.

Stensgaard er nu overdraget til Svigersønnen *Jens Jensen*, hvis Hustru er *Karen Lomholt Jensen*.

ARNOLD RASMUSSENS GAARD EJSINGGAARD

Ved Delingen af Stensgaards Jord Nord for Solskovvejen i 1848 blev der tillagt hver af de to Ejendomme, Stensgaard og Ejsinggaard, det samme Htk., nemlig 1 Td. 2 Skp, og paa Jorden nærmest Landevejen nybyggedes en Gaard, der efter den tidligere Ejer: Anders Jensen Ejsing blev kaldt Ejsinggaard, og den blev tildelt samme Ejers ældste Søn *Henrik Andersen*, f. 1810. I 1851 sælger han Gaarden til *Jesper Jensen* fra Ulkjær, der var bleven gift med hans Søster *Ane Elisabeth Andersen*, og de faar tre Sønner og en Datter. Imidlertid døde Jesper Jensen i 1868, hvorefter Enken hensidder i uskiftet Bo et Par Aar, til hun i 1870 ægter *Carl Sørensen (Murer)* fra Kollerup. De to ejede Gaarden i en Aarrække til ind i 1898, da de sælger den til *Jens Chr. Christensen*, der i 1908 videresælger den til *Marius Sørensen Langkjær*. Han ejede Gaarden i mange Aar, til han en Septemberdag i 1937 blev nedkørt af en Bil der, hvor Vejle—Viborg og Vejle—Horsens Landeveje skilles. Hans Enke kan ikke beholde Ejendommen, der ved Auktionsskøde i det følgende Aar gaar over til *Asmus Rasmussen* i Ødsted og *Christen Hansen* i Vork. Den nuværende Ejer er Asmus Rasmussens Søn: *Arnold Rasmussen*, der er ugift.

ENKEFRU KAREN OLSENS GAARD MAANEBJERGGAARD

Denne Gaard beboedes i 1787 af den aldrende Fæstebonde *Laur Mortensen*, der var født i 1734. Han var i 1787 i 1. Ægteskab med sin jævnaldrende Hustru *Ingeborg Peders-*

datter, der var gift 2. Gang. Gaardens Landgilde var 1 Rdl. 2 Mark med dertil hørende Hoveri og Ægttjeneste. I 1798 køber Laurs Mortensen Gaarden fra Grundet for 1225 Rdl., hvoraf han laaner 900 Rdl. i Den alm. Enkekasse. I 1801 er Ingeborg Pedersdatter død, og Laurs Mortensen har ægtet Datteren paa Nabogaarden, den 28aarige *Maren Clausdatter*. Hendes Broder, Morten Clausen, ejede hendes Fødegaard. Efter Laurs Mortensens Død ægter hans Enke *Niels Jensen* fra Haurum, der da overtager Gaarden. Maren Clausdatter døde i 1816, 47 Aar gl., og i det følgende Aar indlader Niels Jensen (52) sig paa ny i Ægteskab, denne Gang med den 23aarige Pige *Ingeborg Hansdatter* fra Hornstrup. Hendes Forældre var Gaardmand Hans Sørensen og Hustru Ane Nielsdatter. I Ægteskabet fødtes bl. a. Sønnerne Hans, Niels og Peder Nielsen.

Niels Jensen døde ved Juletid i 1844. Allerede i det følgende Aar ægter Enken Mathias Jensen fra Give, der var i Tjeneste hos Procurator Seest i Vejle, men dette Ægteskab forblev barnløst.

Omkring ved 1856 overtager den ældste Søn, *Niels Nielsen*, Gaarden. Hans Hustru var *Kristine Jensen*, Datter af Jens Christensen (Smed) paa Kirkebygaard. De fik otte Børn, hvoraf syv døde i Barnealderen. Deres eneste Datter, der forblev i Live, var *Jensine Nielsen*. Hun ægter *Jens P. Olsen*, der var Forvalter paa Grundet, og de overtager Gaarden i 1897. Fru Jensine Olsen døde i 1930, hvorefter J. P. Olsen giftede sig med *Karen Grimstrup* fra Hornborg, der er Gaardens nuværende Ejerinde. J. P. Olsen døde i 1942.

JULIUS NIELSENS GAARD

Denne Gaard beboedes i 1787 af den unge Fæstebonde Hans Sørensen, der var født 1760. Hans Hustru var Anna Nielsdatter, født 1763. De var begge gift 1. Gang og havde endnu ingen Børn. Tjenestepigen var Kirsten Sørensdatter, 15 Aar.

I 1795 køber Hans Sørensen Gaarden fra Grundet for 1200 Rdl., hvoraf han laante 550 Rdl. i Den almindelige Enkekasse. Tre Aar senere ser vi ham sælge en Parcel af Gaardens ved

Udskiftningen udlagte Hedelod for 140 Rdl. til Peder Sørensen paa Nydamsagre. Der siges, at denne Jord ligger i Vest til Tyrevejen imod Mosen, hvor Sælgeren forbeholder sig »Læg-jord« til 16 Læs Tørv.

Endnu i 1801 ser vi Hans Sørensen bebo Gaarden. Familien er vokset, der er nu seks Børn. Hans Sørensen døde forholdsvis ung i 1815 kun 55 Aar gammel. Enken beholder Gaarden for en Tid, hvorefter hun sælger den til Skolelærer og Degn J. Øllgaard, der beholder den i nogle Aar og opbygger et nyt Stuehus i 1826.

Laurs Jørgensen har antagelig købt Gaarden af Øllgaard. Hans Hustru var Ane Jørgensdatter fra Jelling. I 1845 har de Børnene: Jørgen Peder 9, Jørgen 7 og Søren P. Laursen 1 Aar. Mandens Moder, Ane Kirstine Lauesdatter, da 76 Aar gammel, opholder sig hos dem og nyder Aftægt paa Gaarden. Her boede ogsaa den ugifte Peder Jørgensen, Konens Broder, der var Træskomand.

Laurs Jørgensen var en vellidt Mand. Vi ser ham i 1842 i det første valgte Sogneforstanderskab. Han døde i 1866, og hans yngste Søn Søren Peder Laursen arvede Gaarden. Hans Hustru var Katrine Pedersen fra Holtum. I 1912 afhændede Søren P. Laursen Gaarden til Landbrugskandidat Jespersen fra Aarhus, der senere til Dels har udstykket Gaarden. Den tilbageblevne Del har siden haft forskellige Ejere. S. P. Laursen døde i 1920 og hans Hustru i 1927. — Ejendommen ejes nu af Vognmænd Julius Nielsen.

ENKEFRU MARIE HOUGAARDS GAARD

Denne Gaard beboedes i 1787 af Fæstebonden *Niels Mikkelsen*, da 35 Aar gammel; hans Hustru var *Maren Jensdatter*, 39 Aar, der var gift 2. Gang. De havde endnu ingen Børn; men i Hjemmet var »to fremmede antagne Børn: Mads Lauesen (12) og Laus Knudsen (10)«. Et Par Aar senere fødes Datteren *Kirsten Nielsdatter*.

Niels Mikkelsen køber i 1798 Fæstegaarden fra Grundet for 1340 Rdl., hvoraf han laante 900 Rdl. i Den alm. Enkekasse.

Efter Niels Mikkelsens Død ved Juletid 1830 ægtede Datteren *Niels Clausen*, en Søn af Gaardejer Claus Sørensen i Hornstrup. Vi ser ham tjenende i Gaarden i 1801 som en 25-aarig ung Mand. Niels Clausen blev en vellidt Mand, der bl. a. vælges til Fattigforstander. Der kom ingen Børn i Ægteskabet; derfor sælges Gaarden i 1841 til *Christen Christensen Hougaard* fra Grejs, født 1807. Hans Hustru var den noget yngre *Kirsten Nielsdatter*, født 1818. Niels Clausen døde som Aftægtsmand i 1852, hans Hustru Kirsten i 1849.

De ny Folk fik flere Børn, hvoraf Sønnen *Niels Christensen Hougaard* i 1869 overtager Gaarden. Hans Hustru var *Sophie Rasmussen* fra Sandvad. De fik ialt 15 Børn. Sønnen *Rasmus Hougaard* faar først Gaarden i Forpagtning, men køber den senere; ved hans Død i 1926 beholdt hans Enke (Marie Walentin) Gaarden, som hun endnu har i Eje; men den er bortforpagtet til Sønnen *Georg Hougaard*.

En Udmark paa ca. 8 Td. Land, kaldet Solballe, blev frasolgt Gaarden i Niels Clausens Tid.

HANS BUNDGAARDS GAARD NYDAMSGAARD

Nydamsgaard er en Parcelgaard.

Omkring Aaret 1795 flytter et Ægtepar fra Øster Ørum her til Hornstrup. Det var *Peder Sørensen*, født 1752, og hans Hustru *Anna Nielsdatter*, født 1741. Dette aldrende Ægtepar købte i 1795 en Parcel paa Hornstrup Mark »Nydamslod« kaldet, efter Stedets gamle Navne: Nydamsblokke og senere Nydamsagre. Sælgeren var Selvejergaardmand Jørgen Sørensen i »Kristiansminde«, og Købesummen var 195 Rdl. Paa Parcelen byggedes Vaaningshus og Lade; og Ejendommen blev kaldt *Nydamslus*. Faa Aar senere købte P. Sørensen en »Hedelod« af Selvejergaardmand Hans Sørensen. Om Hedelodden siges, at den gik imod Vest til Tyrevejen og naaede ned til Mosen, hvorfor Sælgeren forbeholdt sig »Lægjord« til 16 Læs Tørv. Købesummen var 140 Rdl.

Nogle Aar senere døde P. Sørensens Hustru Anna Niels-

datter; og den 24. September 1809 copuleredes Enkemanden med Pigen *Maren Jensdatter*, begge af Nydam. »Pigen« var ikke saa helt ung, født 1754. P. Sørensen døde i 1818, og i Hjemmet var sket dette, at Enken formedelst hendes »Sinds Svaghed« var bleven erklæret for umyndig. Ejendommen blev da stillet til Auktion, hvor den købtes af Sognefoged Jens Jensen i Hornstrup By for 448 Rdl. Sølv og med en saa betydelig Aftægt til Enken, at den blev kapitaliseret til 500 Rdl. Sølv. I Aftægtskontraktens Slutning hedder det: »Det paalægges her ved Stedets Ejer at omgaas omhandlede umyndige Enke Maren Jensdatter med al den Velvillie og Omsorg, som han er et sindsvagt Menneske skyldig, og paa en Maade, som han for Gud og Øvrigheden kan forsvare.«

Sognefogeden videresælger straks Ejendommen for 440 Rdl. Sølv til sin yngre Broder *Christen Jensen*, der da var trolovet med den godt tyveaarige *Kristine Madsdatter Tørring* fra Vejle. De unge gifter sig og gaar ind til dette ikke helt almindelige Forhold, der vedvarede til Enkens Død i 1824.

I 1820 sælger Sognefogeden en Parcel — fra sin egen Gaard hedder det i Skødet; men den nævnte Parcel har sikkert i sin Tid hørt til Niels Clausens Gaard — nu Johannebjerg — som denne Gaards Udmark. Købesummen var 200 Rdl. Sølv.

Chr. Jensen og hans Hustru fik 6 Børn, 3 Døtre og 3 Sønner, som alle blev bosiddende her i Sognet. En Datter, Maren Christensdatter, blev gift med Mads Andersen fra St. Lysholt. De grundlagde Martin Jensens Gaard. Deres Søn*) skriver saa kønt om Bedsteforældrenes Hjem i Nydamshus: »Min Moder blev født i »Nydamshus« den 15. August 1825. Hendes Forældre var Christen Jensen (Sognefoged) og Hustru Kristine Tørring. Christen Jensen var vistnok efter den Tids Forhold lidt fremmeligere end Bønderne i Almindelighed paa hans Tid og havde en Stilling i forreste Række blandt sine Standsfæller. Dengang betød »Sognefogeden« noget mere end nu.

Min Mormor var en dygtig og praktisk Kvinde. Hun var

*) Kr. Madsen: Bredal. Minder og Tidsbilleder.

fra Vejle, altsaa købstadfødt. Hendes Indstilling var maaske nok præget deraf. Hendes Hjem var lidt mere pynteligt end Datidens Bønderhjem, hendes Klædedragt havde et købstadmæssigt Tilsnit, men afveg dog ikke synderligt fra den sædvanlige Bondedragt. Der er ikke Tvivl om, at Kristine Tørring har været en dygtig Bondekone, der har opdraget sine Døtre til dygtige og sparsommelige Husmødre, og at hun har præget Børnene for hele Livet«

Hjemmets ældste Søn, *Jens Christensen*, født 1828, fik senere Kirkebygaard. Den næstældste, Mads Christensen, født 1832, fik Granlygaard i Bredballe, som nu beboes og ejes af Sønnesønnen Søren Christensen. Den yngste Søn, *Jørgen Christensen*, født 1836, fik Fødegaarden i 1861; hans Hustru var *Mette Kirstine Nielsen* fra St. Lysholt. Jørgen Christensen døde i 1890; hans Enke besad derefter Gaarden i en halv Snes Aar, til hun i 1900 afhænder den til *Jørgen Sørensen Bundgaard* fra Hover, der forøgede Gaardens Areal. J. Bundgaard døde i 1945. Hans Enke, *Anne Baungard*, fra Hover har derefter overladt Gaarden, der nu kaldes *Nydamsgaard*, til Sønnen *Hans Bundgaard*; hans Hustru er *Abelone Christensen* fra Granlygaard i Bredballe.

SVEND AAGE JESPERSENS EJENDOM SOLBALLEHUS

Denne Ejendom er udskilt fra Niels Clausens (nu Marie Hougaards) Gaard. Under den nævnte vi, at der i sin Tid var solgt en Udmarkslod paa 8 Td. Land, kaldet Solballe. Jorden var saaledes kommen fra Niels Clausens Gaard, derfor følger Clausen-Navnet de første Ejere. Den første var Jens Sørensen (Clausen), der var født i 1794; hans Hustru var Ane Marie Christensdatter, vist fra Vinding. De fik i 1823 Datteren Johanne Jensdatter, der 22 Aar gammel ægter Jens Sørensen (Clausen) fra Ulkjær; og da opholdt han sig ude paa Solballe, hvorfra han arbejdede som Tækkemand. Han deltog i den første slesvigske Krig og blev hædret med Dannebrogskorset. Et Par Aar efter sin Hjemkomst fra Krigen overtager han Ejendommen, hvor hans Svigerfader døde som 90-aarig Mand

i 1884. Jørgen Sørensen (Clausen) døde i 1889, og i samme Aar solgte hans Enke Ejendommen til Johannes Woidemann fra Grejs. Ejendommen er nu i denne Slægts Eje et halvt Aarhundrede fra Far til Søn; det var Peder Jacob Woidemann, der overtog den i 1912; hans Hustru er Anna Katrine Woidemann, født Pedersen, fra Skibet. Den nuværende Ejer er fra 1944: Svend Aage Jespersen.

FREDERIK HOLDORFFS GAARD
ENGELUND

Denne Gaard beboedes i 1787 af den 25-aarige Fæstebonde *Peder Nielsen*, der med sin jævnaldrende Hustru *Karen Lauesdatter* da havde tre Smaapiger i deres Ægteskab. Deres Tjenestefolk var meget unge: Chr. Pedersen 14 Aar og Lovise Nicolaidatter 14 Aar. I Hjemmet var Mandens Moder, Bodil Pedersdatter 63 Aar, der nød Aftægt paa Gaarden. P. Nielsen og Hustru fik flere Børn, saaledes Sønnerne Niels født 1794 og Jens født 1795.

I 1795 køber Peder Nielsen Gaarden fra Grundet for 1310 Rdl., hvoraf han laante 800 Rdl. af Sogndegnen Sr. Jens Falkenberg.

Peder Nielsen døde i 1821 og hans Enke en halv Snes Aar senere. Gaarden var da overdraget til Sønnen *Jens Pedersen*, der ægter *Karen Laursdatter* fra Assendrup. Efter hendes Død i 1852 indlader den næsten 60-aarige Mand sig paany i Ægteskab, idet han ægter den 27-aarige *Mette Kirstine Lauritsen* fra Hornstrup Mark; hendes Forældre var Husmand Laurs Pedersen og Hustru Johanne Cathrine Jensdatter. Jens Pedersen døde i 1863, hvorefter den forholdsvis unge Enke gifter sig med sin afgangne Mands Broder *Niels Pedersen*. I dette Ægteskab kom mange Børn, der alle døde i den unge Alder. Niels Pedersen døde som 77½-aarig Mand i 1894. Enken Mette Kirstine gav et Par Aar efter en Lysekroner til Hornstrup Kirke. Efter Mandens Død afhænder hun Gaarden i 1895 til *Johannes Vestergaard*, der omkring ved 1909 sælger den til den nuværende Ejer: *Frederik Holdorff*. Hans Hustru var *Nicoline Christensen* fra Glæsborg.

PEDER PEDERSENS GAARD
POPPELLY

Omkring ved Aaret 1750 boede Fæsteren *Chr. Christensen* paa denne Gaard. Han forarmer den og forøder Besætningen saaledes, at Gaarden i 1766 tages fra ham og oplades for en ny Mand, Fæstebonden *Jens Christensen*, der var født 1737. Hans anden Hustru var *Lene Jensdatter*, f. 1745. I deres Ægteskab var Børnene: Sønnerne Christen Jensen, der fik Nydamsgaard, og Jens Jensen, der fik Gaarden Matr. Nr. 9 (Laurits Olsens), og Datteren Maren faar Fødegarden.

Fæstebonden Jens Christensen skulde svare 1 Rdl. 5 Mark i aarligt Landgilde og forrette almindeligt Hoveri og »Pligtgierninger«. I hans Fæstebrev formaner han til »at holde sparsommeligt Huus med Tørveskiær og Gierdselhug, hvoraf ei til Upligt bruges«. I 1795 køber han Gaarden af Kammerherre Hans Helmuth von Lüttichau paa Grundet for 1250 Rdl., hvoraf han laaner 850 Rdl. af Sognepræsten, Provst Jens Riddermann Schjøth i Vejle.

I 1804 ser vi ham som Medkøber af Kirken; og i 1806 sælger han 2 Udmarks-Parceller til Laurs Mikkelsen paa Stensgaard. Gaarden brændte i 1814. Han døde som Aftægtsmand i 1816; hans Enke Lene Jensdatter først i 1830, da hun var 86 Aar.

Datteren *Maren Jensdatter* ægter Niels Mathiasen fra Grejs; de havde fire Børn, der Traditionen tro fra hendes Hjem alle kom ind i Gaarde, idet Sønnen Jens Nielsen faar en Gaard i Hornstrup (Jens Jørgensens). Sønnen Mathias Nielsen faar Gaarden Mariasminde i Bredballe; Sønnen Peder Nielsen faar Fødegarden, og Datteren Lene Nielsdatter bliver gift med Gaardmand Thomas Madsen, Overkjær i Grejs. — Ved Juletid i 1852 afgiver afgangne Niels Mathiasens Enke Skøde paa Gaarden til Sønnen Peder Nielsen. Gaardens Værdi blev sat til 2350 Rdl.

Peder Nielsen, f. 1825, ægter *Karen Marie Pedersen* fra Haurbjerggaard, f. 1817; han døde i 1875, hvorefter Enken beholder Gaarden til ind i 1892, da sælger hun den til *Peder Andreas Pedersen* fra Høgsholt, der sammen med sin Hustru,

Else Kirstine Lomholt, f. Jensen, endnu i 1947 har den i Eje. —

Karen Marie Nielsen, f. Pedersen, gav i 1896 en Lysekroene til Kirken; hun døde i 1900 og var da 84 Aar.

LAURITS OLESENS GAARD EGELUND

I 1787 beboedes denne Gaard af Fæstebonden Peder Mikkel- sen, der var født i 1754; hans første Hustru var Mette Lars- datter, f. 1762; hans anden Hustru kendes ikke; mens hans tredie Hustru var Maren Mikkelsdatter, f. 1776. I Hjemmet var i det nævnte Aar — foruden Sønnen Michel, 3 Aar — Mandens Broder Søren Michelsen, 40 Aar, der var Krøbling, og Mandens Moder, Maren Hansdatter, f. 1717, som nød Aftægt. Christen Laursen var en 14aarig Tjenestedreng.

Gaardens Fæsteafgift var ikke stor. Landgilden var kun 1 Rdl. 2 Mark aarlig, dertil kom almindeligt Hoveri og Ægter. I 1798 køber Peder Michelsen Gaarden fra Grundet for 1250 Rdl., hvoraf han laante 900 Rdl. i Den almindelige Enkekasse.

Ved Aaret 1810 ejes Gaarden af Jens Jensen, der var en Søn af Ejeren i Nabogaarden: Jens Christensen og Hustru Lene Jensdatter. Jens Jensen var født i 1784; han ægter Karen Mor- tensdatter fra Gaarden Elkjær i Kirkeby; hun var f. 1792. — I Ægteskabet kom Børnene Jens, Morten og Mette Kirstine. Jens Jensen blev en agtet og vellidt Mand, bliver Sognefoged og Kirkeværge; men han døde forholdsvis tidligt, ca. 61 Aar gammel i 1845.

Ved den næstældste Søns Hjælp driver Enken selv Gaar- den i en Arrække, til denne Søn, Morten Jensen, overtager den i 1854. Han var født i 1826 og ægter i Overtagelsesaaret den 10 Aar ældre Kathrine Marie Christensdatter fra Grejs, og Moderen, Karen Mortensdatter, gaar paa Aftægt.

Faa Aar efter døde Morten Jensens Hustru barnløs, det var i 1857. Paa Gaarden Gammeltoft skete der i 1858 dette, at Ejeren, Laurs Pedersen, døde. I det følgende Aar ægter Mor- ten Jensen hans Enke, Ane Inger Johanne Christensdatter, f.

1814, der var en Søster til hans afdøde Hustru. Derefter overtager han Gammeltoft, hvortil hans Moder følger ham nydende sin Aftægt, medens Laurs Pedersens ældste Søn Peder Laursen, f. 1835, overtager sin Stedfaders Gaard her og gifter sig i 1861 med Christen Hougaards Datter Kirstine, f. 1841.

Peder Laursen ejede nu Gaarden i mange Aar, til han i 1894 sælger den til Sønderjyden Barthold Lunding, der var født i Oksenvad ved Haderslev. Hans Hustru var Juliane Dorte Madsen fra Givskov. I 1909 overdrager de Gaarden til Sønnen Mads Givskov Lunding, der ægter Marie Jensen fra Kirkeby; men efter et Par Aars Forløb sælger Lunding Gaarden til Jens Chr. Jensen, der i 1914 videresælger den til den nuværende Ejer Laurits Olesen, hvis Hustru er Andrea Margrethe Andersen fra Gjerrild Fyr paa Djursland.

ENKEFRU MARIE SVENNING PEDERSENS GAARD ESKÆRGAARD

Denne Gaard er den ældste af Sognets Gaarde, som vi kender. Den nævnes i et Sendemandsbrev af 1478 udgivet paa Jelling Sysselting om Stridighederne mellem Sognepræsten i Vejle og Hornstrup Bymænd om en Gaard, som Hans Christensen iboer — med flere Jorder, hørende til Hellig Kors Alter i Vejle Kirke; i Brevet hedder det: »Og de svor til Hornstrup Kirkes Præstegaard et Gaards Eje i Eskær, som *Hans Mortensen* nu iboer et Enemærke, som kaldes Præsteholt m. m.«

Ved Udskiftningen af Gaardene i Hornstrup By blev der arbejdet hen til, at Gaardene blev noget nær af samme Størrelse; derfor er det klart, at der siden Udskiftningen maa være sket et Tillæg af Jord til denne Gaard, der er bleven ret betydelig i Størrelse. Dens Matr. Nr. fortæller om Forøgelsen, og de rene Nr. siger os, at Tilvæksten skyldes Købet af to Hovedparceller: Matr. Nr. 11 og Matr. Nr. 28. Ved Udskiftningen ejedes den førstnævnte Matr. af Gaardejer *Anders Nielsen*, det var Jorden Nord for Viborg Landevej. Jorden Syd for samme Vej udgjorde Ejendommens Hovedparcel, der da

ejedes af *Poul Poulsen*; endelig laa Matr. Nr. 28 Øst for denne Hovedparcel, det var et Husmandsbrug paa en 11 Tdr. Land og ejedes af Therkel Madsen, Skrædder, — paa Th. Madsens tidligere Jord ligger Forsamlingshuset, Smedien og den Del af Møllebyens Bygninger, der ligger Syd for Vejen imod Sol-skov.

Omkring Aaret 1800 ejedes den oprindelige Eskærgaard af Poul Poulsen, f. 1773; hans Hustru var den noget yngre *Ane Sørensdatter*, f. 1782. Deres Datter var *Bodil Marie Poulsdatter*, f. 1804, der som 24aarig ægter Ungkarl *Jørgen Jensen* fra Assendrup. Poul P. var en svag Mand og døde i 1830 af Brystsyge; de unge havde da alt overtaget Gaarden, medens P. P.s Enke paany indlader sig i Ægteskab, idet hun i 1831 ægter Ungkarl Jens Christensen fra Vindelev.

Jørgen Jensen, der benævnes som Hjulmand, var dygtig og driftig, og det er ham, der køber de to tilstødende Nabo-ejendomme, der sammenlægges med hans Hustrus Fødegaard.

I Ægteskabet var bl. a. Børnene *Ane Pouline*, f. 1830, *Else Marie* og *Jens Jørgensen*. Som det var Tilfældet med Poul P., angribes Jørgen Jensen af Brystsyge og døde af denne Sot ved Juletid 1854.

Den ældste Datter *Ane Pouline* ægtede *Rasmus Jensen (Hørsvinger)*, f. 1819 i Aarhus, hvorefter de unge overlades Gaarden, som de beholder til 1867, da den købes af *Niels Andersen Daugaard*, der flytter Gaarden ud til Viborg Landevej. Hans Hustru var *Mette Marie Lomholt*.

I 1900 overtoges Gaarden af Sønnen *Hans Madsen Daugaard*, der sælger 4 Tdr. Land af Gaardens Jorder til Eskild Villadsen til Statshusmandsbrug.

Omkring 1906 sælger H. M. Daugaard Gaarden til *Rasmus Paaske*, men denne afhænder allerede i det følgende Aar Gaarden til *Marinus Pedersen* fra Vildbjerg, som sælger en Del Parceller til Bebyggelsen i Mølleby.

Omkring 1933 sælger Marinus Pedersen Gaarden til Partikulier Peder Grimstrup, der i samme Aar videresælger den til Forstander *Svenning Pedersen* fra Uldum Højskole; hans Enke, *Marie Svenning Pedersen*, bebor nu Gaarden.

SØREN JESPERSEN BUNDGAARDS GAARD

Denne Ejendoms Jorder laa i Anders Jensen Ejsings Tid ind under Stensgaard. Det var da to Parceller, der oprindeligt hørte til P. Pedersens Gaard, Poppelly i Hornstrup, de var denne Gaards Udlodder, der i 1806 af den daværende Ejer Jens Christensen solgtes til Ejsings Svigerfader Lars Mikkelsen. Efter Anders Ejsings Død i 1842 deles Stensgaards Hovedparcel. Enken beholder Stensgaard til sin Død i 1848; og Sønnen Henrik nybygger Ejsinggaard. Den næstældste Søn Peder Kristian Andersen faar de i sin Tid købte Parceller paa begge Sider af Solskovvejen. Som 33aarig Ungkarl ægter han i 1846 den 17-aarige Birgitte Pedersdatter, Gaardejer Peder Thomsens Datter i Birketingsgaarden. Ved Brylluppet siges det, at han var »opholdende hos Moderen paa Stensgaard«, vi slutter deraf, at Ejendommens Bygninger først er opførte i Slutningen af Fyrreerne. Ægteskabet blev ikke langvarigt, idet P. Kr. Andersen omkom ved Drukning i en Mergelgrav paa Gaardens Mark.

Den unge Enke gifter sig igen med Kristen Laursen fra Lysholt Mark, og de to besidder Gaarden til ind i 1890, da Sønnen Martin Laursen overtager den. I 1907 sælger han Ejendommen til Søren Jespersen Bundgaard fra Hover, hans Hustru er Marie Jensen fra Hammel.

De er endnu Ejere af Gaarden; men Sønnen Søren Bundgaard, der er gift med Dagny Jensen fra Dalsbro i Hornstrup, har den i Forpagtning.

PEDER THYGESENS GAARD

ANELUND

I 1807 købte Lars Mikkelsen i Stensgaard denne Gaards Jorder, Hedelodden kaldet, af Niels Mikkelsen i Fru Hougaards Gaard. Han videresælger denne Lod til Peder Sørensen Beck, hvis Hustru var Anne Sørensdatter. Denne Familie bygger paa Jorden og beholder Ejendommen til noget efter Anna Sørensdatters Død i 1831. Da sælger Peder Beck den til sin tilkommende Svigersøn Poul Madsen fra Baastrup, der kort Tid efter ægter Datteren Ane Pedersdatter, 24 Aar gammel.

Samlivet blev kortvarigt, idet Poul Madsen døde af Børnekopper i November 1836. Aftægtsmand Peder Beck var død i Februar samme Aar. Den ret unge Enke trøster sig snart efter Mandens Død. Allerede i Maj 1837 indgaar hun Ægteskab igen, denne Gang med Ungkarl Jeppe Sørensen, 29 Aar gl. I Peder Becks Skøde til Poul Madsen kaldes Gaarden *Anelund*.

Jeppe Sørensen og Hustru ejede Gaarden i mange Aar til ind i 1863, da den overtages af Sønnen Søren Jeppesen, hvis Hustru var Lene Jeppesen. Deres Søn Jeppe Sørensen blev cand.theol., han ægtede ved Nytaarstid 1903 Lærer R.J.Kannegaards Datter Rasmine og var senere i mange Aar Sognepræst i Gauerlund.

I 1905 sælger Søren Jeppesen Gaarden til den nuværende Ejer, Peder Thygesen fra Solkjær, som er gift med Karen Jensen fra Bonderup ved Fjerritslev.

ANKER KNUDSENS GAARD

GAMMELTOFT

Ved Bortsalget af Fæstegodset fra Grundet købes Gammeltoft af Gaardens Fæster Mathias Pedersen. Gaardens Landgilde var 4 Mark i Penge og dertil Hoveri og »Pligtige Ægter« som af Sognets andre Halvgaarde. Gaardens Køb skete i 1798. Prisen var 1250 Rdl., hvoraf Køberen laante 900 Rdl. i Den almindelige Enkekasse. Hans Hustru var Karen Michelsdatter, og der var fem Børn. Mathias Pedersen var nogle Aar før Købet kommen i stor Gæld til Gaardens Ejer, Kammerherre H. H. Lüttichau paa Grundet. Hans Arvedel efter Forældrene, Fæstebonden Peder Pedersen og Hustru Bodil Olesdatter, paa 125 Rdl. maatte han give Afkald paa, og det samme var Tilfældet med Broderen, saa der blev en Sum paa 250 Rdl., som Herremanden tog til Dækning af Gæld. Vi kender ikke de nærmere Omstændigheder ved dette Forhold; men der er maaske Sammenhæng med denne Gæld og dette, at Mathias Pedersen lod Gaarden forfalde og Besætningen forringe i den Grad, at Herremanden lod Gaarden besigtige og vurdere af de to herredsvalgte Mænd Henrik Christensen i Fløjstrup og Jørgen

Tørring i Ildved. Disse Vurderingsmænd erklærede, at Gaarden var meget ringe i Stand, og at Besætningen var for ringe til Hoveriets Drift. Det var i Somren 1792.

Mathias Pedersen døde i 1811, men nogle Aar før var Gaarden solgt til Peder Laursen, født 1765; hans Hustru var Kirsten Lauritsdatter fra Grejs, født 1766. Ægteparret fik tre Børn: Døtrene Bodil, der i 1831 blev gift med Gaardmand Søren Olesen i Høgsholt, og Kirsten, der i 1835 blev gift med Niels Christensen paa Boelskilde i Bredballe og blev min Hustrus Bedstemoder paa mødrene Side, — og Sønnen Laurs Pedersen, født 1807. Efter Faderens Død i 1833 ægter Laurs Pedersen Ane Inger Johanne Christensdatter fra Grejs, og de to overtager Gammeltoft. De fik syv Børn, den ældste af disse var Sønnen Peder Laursen.

I Gaarden Egelund, der i de Aar ejedes af Morten Jensen, skete der det, at hans Hustru Kathrine Marie Christensdatter døde barnløs i 1857. I det følgende Aar døde Laurs Pedersen paa Gammeltoft. Efter disse to Dødsfald gifter Morten Jensen sig med Laurs Pedersens Enke Ane Inger Johanne, der var hans Svigerinde, hvorefter han overtager Gammeltoft, og Sønnen derfra, Peder Laursen, overtager sin Stedfaders Gaard i 1861, og derefter gifter han sig med Christen Hougaards Datter Kirstine, født 1841.

Morten Jensens Hustru Ane Inger Johanne døde allerede i 1866. Morten Jensen besad derefter Gaarden til ind i 1876, da han sælger den til Niels Hansen Schou, der ejede den til sin Død i 1883, hvorefter hans Enke Johanne Schou sælger den til Johan P. Bentzen fra St. Styvel i Jelling Sogn, som var gift med Else Hastrup fra Skovbølling. De to ejede Gammeltoft i 33 Aar, til de i 1916 sælger den til Christian P. Henningsen, der snart videresælger den til Gaardejer Marius Sørensen og Staldforpagter Hans Peder Hjort.

I 1921 købes Gaarden af den nuværende Ejer Ankjær Knudsen fra Hyrup i Stouby Sogn; hans Hustru er Kathrine Jørgensen fra Askebjerg ved Daugaard Strand.

Ejendommens Areal er stærkt bakket. Det stiger til 100 m i »Jeppes Høj«.

CHRISTIAN JØRGENSENS GAARD
KRISTIANSMINDE

I 1787 boede her paa denne Gaard den 61-aarige Fæstebonde *Søren Jørgensen*, der var gift med *Anna Sørensdatter* (51). Børnene var: *Jørgen*, født 1760, Laust og *Mette Sørensdatter*. Gaardens Landgilde var 4 Mark og en Halvgaards Høveri og Ægter. *Søren Jørgensen* køber Gaarden fra Grundet i 1795 for 1280 Rdl.

Kort før Aarhundredskiftet har Sønnen *Jørgen Sørensen* overtaget Gaarden; hans Hustru var Laus *Jørgensens Datter* i Hornstrup, *Ane Kirstine Lauesdatter*. Der var to Børn, *Else*, født 1797, og *Anders*, født 1799. Mandens Moder, *Anna Sørensdatter* nød Aftægt paa Gaarden.

Efter *Jørgen Sørensens Død* i 1829 gaar Gaarden til Sønnen *Søren Jørgensen*, der ægter *Mette Sørensdatter* fra Grejs. Deres Datter var *Johanne Sørensdatter*, der som 18-aarig ægter *Jens Nielsen*, afgangne Gaardejer *Niels Mathiesens Søn* i Hornstrup. De unge Folk overtager Gaarden før 1855, da *Søren Jørgensen* og hans Hustru gaar paa Aftægt. *Søren Jørgensen* døde i 1864, hans Enke først i 1890, da hun havde været Aftægtsnyder i ca. 40 Aar. *Jens Nielsen* bortsælger i 1868 en Jordlod paa 8 Td. Land fra Gaarden.

I 1882 stilles den til Tvangsauktion, og den købes af *Jens Jørgensen* fra Baastrup, der senere i 1894 ægter *Kristine Carlsson* fra Lysholt. *Jens Jørgensen* døde i 1930, og hans Enke afstod i 1935 Gaarden til Sønnen *Kristian Jørgensen*, den nuværende Ejer, hvis Hustru er *Anna Sørensen* fra Hvejsel.

P. M. MADSENS GAARD
CHARLOTTENLUND

Denne Gaard laa indtil Udskiftningen inde i Byen bag Skolen imod Neder Hornstrup. I 1787 er *Claus Sørensen* (62) Fæster og Beboer af Gaarden. Hans Hustru var *Elsa Mortensdatter* (52). De var begge i 1. Ægteskab. Børnene var: *Morten*, *Søren*, *Maren* og *Kirsten Clausdatter*.

Claus Sørensen køber Gaarden fra Grundet ved Juletid i

1799 for 1200 Rdl.; men han døde 3. Søndag i Advent 1800 og begravedes fra Charlottenlund siger Kirkebogen.

Her møder vi for første Gang dette nye Gaardnavn; vi ser deraf, at Udflytningen fra Byen er sket derud til de to Smaaskove, Smaalunde. Personnavnet søger vi og finder ganske utvivlsomt paa Grundet. Ejeren der, Kammerherre Hans Hel-muth von Lüttichaus Hustru, Johanne Marie Charlotte, kaldet Charlotte, var kendt og elsket af alle i Hornstrup som i Kirke-by i de Dage for hendes praktiske Guds frygt, der formede sig i Venlighed, Hjælpsomhed og Godhed imod alle, imod sunde og syge, som hun kom til. Hendes Navn er bevaret i Charlottenlund.

Ved Claus Sørensens Død ønsker Enken Elsa Mortensdatter, at Gaarden deles i to Halvgaarde. Dette skete. Sønnen *Morten Clausen* faar 3 Td. 2 Skp. Hartkorn, ansat til 600 Rdl., og Sønnen *Søren Clausen* faar 3 Td. Hartkorn, der ligeledes ansættes til 600 Rdl. Under Skiftebehandlingen sker der det, at Søren Clausen døde; men Familien enedes om, at hans Enke Karen Sørensdatter »i alle Maader skal tiltræde sin Mands Arvedel«. Dobbeltskiftet underskrives den 20. Februar 1801 af Lars Mortensen, gift med Maren Clausdatter, i Hornstrup By og af Lars Mortensen, gift med Kirsten Clausdatter boende i Hornstrup Hede.

Morten Clausen, født 1763, overtager da Charlottenlund, hvor der bygges under meget beskedne Forhold. Tre smaa Længer takseres i 1803 for 300 Rdl. i Brandkassen. Morten Clausens Hustru var *Birthe Pedersdatter*, født 1768. I Ægteskabet kom Børnene Claus, Niels, Lars, Jørgen, Johannes og Else. Mortens Moder Elsa Mortensdatter nød Aftægt i Gaarden. Endnu i 1834 er Morten Clausen Ejer af Gaarden; men i det følgende Aar ægter Sønnen Jørgen *Kristine Christensdatter* fra Fløjstrup, og nogen Tid efter Brylluppet overtager de unge Folk Gaarden, som de beholder i en halv Snes Aar, til de i 1847 sælger den til Ungkarl *Peder Valdemar* (kaldet Volmer) fra Vejle, og dermed gaar Charlottenlund bort fra den gamle Slægt, der grundlagde den. Nu bliver den en Handelsgaard, der i det følgende halve Aarhundrede havde 8 Ejere.

Peter Valdemar gifter sig med *Adolphine Buch* fra Viuf Kro.

I 1860 sælger han Gaarden til Forvalter *Rasmussen* fra Avernakø for 26,000 Rdl. De følgende Ejere var: 1862 *Chr. Svane*; 1867 *Alexander Chr. Øst*; 1870 *Adolf Boysen* fra Tørning Mølle; s. A. *Thomas Secher Hansen*; 1879 Cand. juris *P. Møller*, Odense (67,000 Kr.); 1884 *Lars Møller Dahl* (68,000 Kr.); 1896 *Niels Skou*, Ll. Grundet; 1905 ved Mageskifteskøde til *Hans P. Pedersen* (senere paa Bøgelund), af hvem den nuværende Ejer *P. M. Madsen* købte Gaarden i 1917. P. M. Madsens Hustru er *Anna Nielsen* fra Vigelsø paa Fyn.

ENKEFRU KATHRINE BRUUNS GAARD BJERREVED

Vi har i Omtalen af Gaarden Charlottenlund hørt om, hvorledes *Søren Clausen* døde i Aaret 1800, og hvorledes hans Enke, *Karen Sørensdatter*, der var født i Holtum, overtog Mandens Arvedel, d. v. s. Halvdelen af Charlottenlunds Jorder. Hun trøster sig snart efter *Søren Clausens Død* og ægter i det følgende Aar »Unge *Karl Niels Rasmussen* af Soelskou«. Ungkarlen var 53 Aar og den unge Enke 25 Aar. Fra hendes første Ægteskab var Børnene *Claus*, født 1798, og *Søren*, født 1799. Ved Vielsesattesten faar *Niels Rasmussen* Adkomst til de nævnte Jorder med de opførte beskedne Bygninger. Den nye Gaard, der rejstes her, gik igennem mange Aar under Fællesnavnet Charlottenlund. Senere er den bleven kaldt Bjerreved.*)

I 1826 overtager Sønnen *Claus Sørensen* Gaarden, og Forældrene gaar paa Aftægt. Aftægtsmand *Niels Rasmussen* døde i 1829, *Karen Sørensdatter* i 1852. *Claus Sørensen* ægter *Mette Marie Frandsdatter* fra Sindbjerg, født 1808. De fik fire Børn, hvoraf den yngste Datter *Marie Kirstine Clausen*, født 1846, ægter *Christen Jensen* fra Jelling, og de to unge overtager

*) Om Gaardens Navn fortæller en Familietradition: Navnet *Bjerreved* fremkom ved, at den unge Mand (*Søren Clausen*), der lod Ejendommen opføre, brugte Mundheldet: »Lad os bjerre-ved lidt endnu, Folkens,« sagde han, naar Arbejderne syntes, det var Fyraften.

Gaarden i 1865, og nu gaar Claus Sørensen og Mette Marie Frandsdatter paa Aftægt.

Christen Jensen og hans Hustru ejede Gaarden i lang Tid, i over 40 Aar, til de i 1906 sælger den til den tidligere Ejer af Eskjærgaard *Hans Madsen Daugaard*. Ved dette Salg gaar Gaarden bort fra den gamle Clausenslægt, som grundlagde den ved forrige Aarhundredskifte. Den samme Slægt forlod allerede Charlottenlund 60 Aar før.

Efter fire Aars Forløb videresælger H. M. Daugaard Gaarden til *Hans Bruun Nielsen* fra Assendrup, der ægter *Kathrine Christensen*, Datter af Førstelærer C. J. Christensen i Assendrup. Hans Bruun Nielsen, der døde i 1944, var en kirkelig interesseret Mand, Medlem af Hornstrup Menighedsraad og i Kirkens Bestyrelse, ligesom han i en lang Aarrække som Formand ledede Hornstrup Ungdomsforening. Hans Enke Fru Kathrine Bruun er nu Gaardens Ejerinde.

HOLGER OLESENS GAARD MØLGAARD

Et Par gamle Aftægtsfolk paa en af Hornstrup Bys Gaarde fører os et Par Aarhundrede tilbage i Tiden. Det er *Hans Laursen*, født 1709, og hans Hustru *Anna Jensdatter*, født 1707. Disse to Mennesker var Fæstebonden *Laus Hansens* Forældre. Han var født i 1748, hans Hustru *Anna Nielsdatter* i 1744. Hun døde i Slutningen af 1805. Ved Skiftet efter hende paa Grundet fremsatte Laus Hansen en mundtlig Aftale mellem ham og den da ved Nytaar afdøde Inspektør og Birkedommer Johan Meden om Købet af hans Fæstegaard for 600 Rdl. Gaarden havde aldrig været ret stor; den gik under Navnet: Fjerdepartsgaarden, naar de andre Gaarde kaldtes Halvgaarde. Navne, der blev brugt, naar Hoveri og Ægter skulde fastsættes. Gaardens Landgilde var ikke stort: 2 Mark aarlig. Dens Hoveri ejendommeligt. Fæsteren skulde kun eet: nemlig *forrette Møllekørselen fra og til Grundet med Herskabets Hus-holdningskorn*.

Denne Møllekørsel igennem lange Tider har nok givet Til-

navnet »Møller« til Yderne: *Hans, Laus* og *Søren*. Maaske har der været en mindre Mølle paa »Mølhøj« Syd for Gaarden. Mølle gaar igen i Gaardens oprindelige Navn: Mølgaard.

Grundets nye Ejer, Generalkrigskommissær Schack v. Lütichau, godkender den mellem Birkedommer Meden og Laus Hansen truffne Aftale, og L. Hansen faar Skøde paa Gaarden. Ved Udskiftningen blev der for lidt Hjemmejord til denne Gaard. Den ældste Søn, *Søren Laursen*, flytter da ud paa den næsten 40 Td. Land store Udmark østligst i Sognet, Nord for St. Lysholt Marker, hvor han bygger en trelænget Gaard, der ogsaa blev kaldt Troldhøj efter Udmarkens Navne: Troldhøj og Troldhøjs Agre. Naar denne Gaards Udmark var bleven saa stor, skyldes det muligvis den Omstændighed, at den sydligste Del af den igennem Aarhundreder havde været brugt som Bymændenes »Fælles Hyrdevang«. Herude har vi da ogsaa endnu bevaret den gamle »Hyrdevej«.

Søren Laursen ægter *Kirstine Jørgensdatter* (vist) fra V. Ørum. De fik Sønnen *Jørgen*, født 1807, og tre Døtre. Søren Laursen døde i 1836 som Aftægtsmand. Gaarden var just gaaet i Arv til Sønnen *Jørgen*, der i Oktober s. A. ægtede afgangne Gaardmand *Niels Mathiesens Datter* i Hornstrup, *Anna Marie Nielsdatter*; men dette Ægteskab blev saare kort. Den 11. Februar 1837 skover den unge Mand og mister Livet. »Ved Vaade blev han ihjelslagen af et B(øge) Træ, da det blev aflæstet i Kirkeby,« beretter Kirkebogen. Faa Dage efter de unges Bryllup var S. Laursen død. Den 24-aarige Enke stod nu ene tilbage; vi forstaar, at hun maa have Hjælp. Ved Jule-tid samme Aar ægter hun *Ole Christensen* fra Holtum. De to Menneskers Samliv blev heller ikke af lang Varighed. *Anna Marie* døde i 1849.

Ole Christensen ægter omkring 1850 *Birthe Marie Christensdatter* fra Nydamshus. Deres ældste Søn *Christen Olesen* overtog Gaarden i 1877, men overlod den i 1887 til sin yngre Broder *Peder Olesen*, der var gift med *Marie Kejser* fra Lyngby Sogn paa Mols. P. Olesen ejede Gaarden til sin Død i 1938, da den gaar i Arv til den nuværende Ejer, Sønnen *Holger Olesen*.

GERT JENSENS EJENDOM
DALSBRO

Denne Ejendoms Jorder laa igennem Aarhundreder til Hornstrup Kirke. De kom senere ind under Birketingsgaard- den, hvorfra denne Gaards Ejer, *Peder Thomsen*, i 1846 sælger dem til *Søren Jørgensen* i Kristiansminde. Køberens 18aarige Datter *Johanne* ægter *Jens Nielsen*, afgangne Niels Mathias- sens Søn paa Poppelly, og det synes at være Tanken, at de nygifte skulde overtage denne Ejendom; men da skete det, at *Søren Jørgensen* døde i 1864, og derved gaar baade Kristians- minde og den købte Jord ind i *Jens Nielsens* Eje.

Denne Mands Datter, *Maren Jensen*, ægter *Søren Pagh An- dersen* fra Granlygaard i Bredballe, og de overtager i 1870 Ejendommen. *Søren Pagh* var — foruden det, at han passede sin Ejendom, Opsynsmand i mange Aar ved Vejle Vandværk i Grejsdalen. Han døde i 1906, hvorefter hans Enke videre- drev Ejendommen med Sønnen *Jens Andersen* som Bestyrer. I 1917 sælger hun Dalsbro til Landmand *Gert Jensen* fra Ølholm; hans Hustru er *Nielsine Jensen* fra Starup.

NIELS HAUGE ANTHONSENS GAARD
HEDELUND

Den første Fæster paa denne Ejendom efter Udskiftningen ved forrige Aarhundredes Begyndelse var *Jørgen Christensen*, f. 1765. Hans Hustru var *Kirsten Mortensdatter*, der var født 1775; hun døde i 1822 kun 47 Aar gammel. Deres Datter var *Mette Jørgensdatter*, f. 1797. Hun ægter i 1823 Ungkarl *Søren Stephansen* fra Tofthøj i Gadbjerg Sogn, og de overtager Ejen- dommen, som de besad i en Snes Aar. *Søren Stephansen* var syg i flere Aar: Slappelse i alle Lemmer; han døde som Af- tægtsmand i 1847.

Hans Eftermand var *Niels Peder Jensen*, kaldet Kurve- mager; hans Datter *Johanne Nielsdatter* bliver gift med *Ma- thias Nielsen* fra Nortvig, og de unge overtager Gaarden, som de driver til ind i Aaret 1900, da den sælges til *Hans Ousen*

Jensen fra Grejs. Efter 6 Aars Forløb sælger han Gaarden til *Peder Chr. Jensen*, der i samme Aar afhænder den til *Rasmus Nielsen*. Fra denne Ejer gaar Gaarden i 1911 til *Hans Marius Nielsen* fra Hover, der var gift med *Hansine Lomholt*, ligeledes fra Hover. I 1938 sælger Hans Nielsen Gaarden til den nuværende Ejer *Niels Hauge Anthonsen* fra Vindelev; hans Hustru er *Agnethe Anthonsen*, f. Christensen, fra Braaskov.

JENS LAURSENS GAARD JOHANNESMINDE

Ved forrige Aarhundredskifte beboedes denne Ejendom af *Laust Mortensen*, der havde købt den fra Grundet efter Udskiftningen. Han var født i 1753 og var gift med *Kirsten Clausdatter*, f. 1774, der var en Søster til Morten Clausen paa Nabejendommen Charlottenlund. Om deres Bryllup fortæller Kirkebogen: Den 19. Octbr. 1798 cop. Unge Karl Laurs Mortensen af Bredballe og Pigen Kirsten Clausdatter, da opholdende sig paa St. Lysholt. De fik Sønerne Klaus, Søren og Morten Larsen. Laust Mortensen døde i 1839. Hans Enke i 1854 som 80-aarig Kvinde.

Jens Laursen overtager Ejendommen og sælger den igen til *Jens Karlsen* i 1855. Fem Aar senere overtages den af *Bertha Madsen*, der i samme Aar sælger den til *Peter Sørensen*, der videresælger den i det følgende Aar til *Peder Mortensen* og hans Hustru *Dorthea Andersen*, og de besad Ejendommen i 34 Aar. Peder Mortensen døde i 1895 — 75 Aar gammel. Ved Skiftet gaar Ejendommen over til Enken Dorthea, som i det følgende Aar giver Skøde paa den til *Kristian Rasmussen* fra Vejle, der blev gift med Datteren *Kirsten Marie Mortensen*, og de ejer den til ind i 1907, da den sælges til den tidligere Bestyrer paa Hornstrup Fattiggaard *Anders Henriksen*. Denne sælger i 1919 Ejendommen til *Jens Laursen* fra Birketingsgaarden i Kirkeby. Hans Hustru er *Kathrine Lebech* fra Solskov. Jens Laursen har mange Aar været Sognefoged for Hornstrup Sognefogeddistrikt og ligeledes i mange Aar været Medlem af Hornstrup Sogneraad og Menighedsraad.

NIELS JOCHUM NIELSENS EJENDOM
VENNERSMINDE

Ved Udskiftningen af Hornstrup Bys Jorder i Begyndelsen af forrige Aarhundrede blev der, »Sønden for Heden til Markeskiel ved Soelskov og St. Lysholt udlagt Jorder til Grundet 8 Husmænd, saa de der kunde faa fornøden Jord til en Ko og nogle Faar«. Vennersminde er bygget paa en af disse Jorder.

De første Fæstere her var *Mads Laursen*, f. i Bredballe i 1773; hans Hustru var *Karen Sørensdatter*, f. 1778. De havde Datteren *Else Cathrine*, der var født i 1817. *Mads Laursen* køber Ejendommen til Selveje og bebor den til 1844, da han sælger den til *Christen Christensen Lisberg*, og de to aldrende Folk gaar paa Aftægt. *Karen Sørensdatter* døde i 1848. Kirkebogen beretter om hende: »Ved Vaade falden i en Mergelgrav og druknet«. *Mads Laursen* døde i 1853 som 80aarig.

Christen Lisberg var baade Snedker og Tømrer. Ejendommen gaar fra ham til Sønnen *Peder Chr. Christensen Lisberg*, f. 1847, hvis Hustru var *Jensine Davidsen* fra Linnerup.

I 1894 sælges Ejendommen til *Laur Laursen* fra Tørring, og nu skifter den Ejer flere Gange til den i 1913 af *Jens Røjkjær* sælges til den nuværende Ejer *Niels Jochum Nielsen* fra Assendrup, der er gift med *Karen Marie Nielsen* fra Belle i Stouby Sogn.

NIELS HOUGAARDS EJENDOM
JOHANNEBJERG

Denne Ejendom beboes omkring ved 1825 af *Hans Sønderbye*, der i 1843 sælger den til daværende Kammerjunker, Kaptajn *M. v. Lüttichau* paa Grundet, der straks bortfæster den til et Par nygifte Folk, *Peder Frantsen* fra Gylling og Hustru *Kirsten Hansdatter* fra Korning.

Lüttichau sælger igen Ejendommen i 1863 til *Thomas Pedersen*, der beholder den i 8 Aar, da han videresælger den til *Niels Chr. Christensen*, som i samme Aar afhænder den til *Hans Jensen*, der i 1890 sælger den til *Hans Jørgen Nielsen*, der var gift anden Gang med *Mette Kirstine Nielsen*, f. Chri-

stensen. Efter Mandens Død i 1909 sælger Enken Ejendommen i det følgende Aar til *Mads Jensen*. Han var ugift og videresælger den i 1927 til den nuværende Ejer, *Niels Hougaard* fra Hornstrup, der er gift med *Johanne Hougaard*, f. Pedersen, fra Vejle.

RASMUS JENSENS GAARD

ANNASMINDE

Denne Ejendom beboedes i Begyndelsen af forrige Aarhundrede af Fæsteren *Hans Sørensen*, der var født i 1761. Hans Hustru var den noget yngre *Johanne Christensdatter*, og Børnene var: *Søren*, *Christen* og *Ingrid*. Senere hen i Aarhundredet beboes Ejendommen af Fæsteren *Søren Christensen Hovbonde*. Han ægtede i 1831 *Else Cathrine Mikkelsdatter*, »afgangne *Hans Andersens* Enke i *Lysholt*«, begge 34 Aar. Han nævnes da som Arbejder paa Grundet og som Indsidder paa Grundet Mark. Fæsteren *Hans Sørensen* (Bek) døde i 1835, og hans Enke: *Johanne Christensdatter* blev paa Aftægt paa Ejendommen til sin Død i 1848. *Søren Christensen* har da nok overtaget Ejendommen midt i Trediverne; han døde i 1856; men hans Enke, *Trine Hovbonde*, fortsatte Fæstet til sin Død i 1880 med Sønnen *Christen Sørensen Hovbonde* som Bestyrer. *Christen Sørensen* var oplært ved Skrædderfaget, men hans Helbred tillod ikke dette Fags stillesiddende Arbejde. Derfor arbejdede han gerne ved Landbruget hjemme hos Moderen; og det kan nævnes, at han gennemdrænedes Moderens Fæstelod.

Efter *Trine Hovbondes* Død købte Forvalter, senere Skovrider paa St. Grundet *J. J. S. Henriksen* Ejendommen tilligemed tilgrænsende Jordlod. Han opførte i 1887 nye Bygninger, saa Stedet fremgik som en smuk trelænget Gaard paa ca. 20 Tdr. Land.

Skovrideren beboede ikke selv Gaarden; han forpagtede den ud til en Søn af Kammerjunker *Jac. Helms* paa Rørbæk.

I 1890 sælger Skovrider *Henriksen* Gaarden til *Søren Jensen* fra Aalbæk i Thyregod Sogn; hans Hustru var *Anna Jørgensen* fra Vantinge Sogn paa Fyn.

Søren Jensen døde i 1935, og Gaarden gik over til Sønnen *Rasmus Jensen* et Par Aar efter. Rasmus Jensen er ugift, og Søsteren, *Sofie Jensen*, er Husbestyrerinde. En anden Søn, *Leonhardt Jensen*, er gift og bosiddende i Randers, hvor han er Afdelingsleder paa Statsbanernes Vognfabrik »Scandia«.



C. W. Balslevs Kort over Kirkebymarks Jorder fra 1819.

Kirkeby Gaarde.

KRISTIAN SKOUS GAARD MENSALGAARDEN

Mensalgaarden, ogsaa kaldet Elkjær, beboedes i 1478 af *Hans Christensen*. I 1664 var der to samboende Familier paa Gaarden: *Michel Jørgensen* og *Laurits Pedersen*. Da havde den godt 9 Tdr. Hartkorn og var den næststørste af Sognets almindelige Gaarde, der ved den ny Matricul i 1688 blev nedsat til 6 Tdr. Hartk.

I Kirkeby var der i 1787 kun to Gaarde med hver sin Familie, ialt 15 Personer. Paa Mensalgaarden boede i det nævnte Aar Fæsteren *Niels Jensen*, der var Enkemand og nævntes

som Mensalbonde, 67 Aar gammel. I Hjemmet var Sønnen *Peder Nielsen*, 28 Aar og ugift, samt Mandens Broder, *Mads Jensen*, 61 Aar.

Faa Aar senere er Gaarden paa andre Hænder. Der er en ny Fæster, *Morten Rasmussen*, f. 1754. Gaardens aarlige Landgilde var 29 Rdl. 2 Mark 8 Sk. I Juni 1792 køber Morten Rasmussen Mensalgaarden af Provsten *Jens Riddermann Schiøth* i Vejle for 1900 Rdl., hvoraf Køberen laaner 600 Rdl. af *Maren Ustrup*, Sal. *Jens Feveiles* Enke i Vejle Hospital, og 400 Rdl. af Sogndegnen *Jens Falkenberg*.

Morten Rasmussen viste sig som en dygtig Selvejer. Alle rede et Par Aar efter hans Komme til Gaarden er han Sognefoged og Lægdsmand. Fra gammel Tid laa der til hans Gaard et Stykke Kirkejord, som han havde i varigt Fæste imod en aarlig Afgift paa 2 Rdl. I Hjemmet var Børnene *Maren*, f. 1782, *Karen*, f. 1791, og *Niels*, f. 1795.

I 1816 sælger han til Svigersønnen *Peder Jepsen* fra Hougaard i Bredballe »den østre Del af min Gaards Jorder, som løber paa begge Sider af Landevejen, indtil 3 Td. Htk., for 500 Rdl. Sølv«. *Peder Jepsen* var gift med den ældste Datter *Maren*, og de to lagde Grunden til det nuværende Damhus.

Et Par Aar senere gaar Mensalgaarden til Sønnen *Niels Mortensen*, hvis Hustru var *Dorthea Jørgensdatter* fra Vork. Morten Rasmussen gaar paa Aftægt og døde i 1826 godt 78 Aar gammel. *Niels Mortensen* sælger i samme Aar Gaarden til *Peder Olesen* fra Hover, der var gift med *Mette Marie Eskildsdatter* fra Skibet.

P. Olesen ejede Mensalgaarden i 25 Aar og solgte den i 1851 til *Mikkel Chr. Andersen* fra Hophalle Mølle. Hans Hustru var *Mette Kjerstine Sørensdatter* fra Jelling. De to ombygger og flytter Gaarden til dens nuværende Plads Øst for Kirken og Kirkegaarden. *Mikkel Chr. Andersen* ejede Gaarden næsten til sin Død i 1905. I 1903 var den tilskødet Arvingerne, og det blev Svigersønnen, *Anders Christiansen*, tidligere i Ildved, der udkøber Arvtagerne: Teglværksejer *Mads Lund* i Stobberup, *Søren Kjær Nielsens* Enke, *St. Lysholt*, *Gdr. Lars M. Dahl*, *Ll. Dollerup*, og Hestehandler *Niels Skou* i Vejle. —

A. Christiansen sælger 13 Tdr. Land af Gaardens Areal til St. Grundet, og i 1934 gaar Gaarden til Mikkel Chr. Andersens Dattersøn, *Kristian Skou*, til Øster Grundet.



Fru Mette Kjerstine Andersen.



Gdr. Mikkel Chr. Andersen.

BIRKETINGSGAARDEN

I 1787 beboedes denne Gaard af *Kathrine Pedersdatter* — afgangne Gaardfæster *Niels Hansens* Enke. I Hjemmet var 4 Sønner og 3 Døtre. Den ældste Søn, *Peder Nielsen*, var født i 1759; hans Hustru var *Marie Pedersdatter*.

Peder Nielsen overtager Fæstet efter Moderen; i Landgilde svaredes kun 1 Rdl. 2 Mark foruden fastsat Hoveri og Ægtkørsel. I 1798 køber han Gaarden fra Grundet for 1310 Rdl., hvoraf han laaner 1000 Rdl. af Oberstinde Fru Krabbe*) i Vejle og 200 Rdl. af Sælgeren, Kammerherre H. H. v. Lüttichau, og i 1840 er han med til at købe Hornstrup Kirke.

Igennem lange Tider havde Birkeretten været sat i denne Gaard; i Skødets 7de Post fastsættes dette: at »Birketingsretten fremdeles holdes i Gaarden, som tilforn; men naar Stuen, hvori Retten skal holdes, skal opvarmes, lader Retten dertil levere den fornødne Brændsel.«

*) Oberstinde *Sophia Magdalene Krabbe*, afgangne Oberst *Georg Christopher Krabbes* Enke, boede i Vejle; hun var meget velhavende og havde udlaant de Grejs Mænd alle de Penge, de behøvede ved deres Gaardkøb.

I Peder Nielsens Ejertid falder Sognets Udskiftning med Opmaalingsarbejder, Tegning af Bykort m. m. Disse Arbejder udførtes af Landinspektør Ravn. En af Ravns Medarbejdere, Munk, har da tegnet det indsatte Kort over Peder Nielsens Jorder i 1798, hvorpaa vi ser, at Gaardens Bygninger laa længst i Vest. Paa Kortet over Hornstrup Bys Jorder fra samme Aar

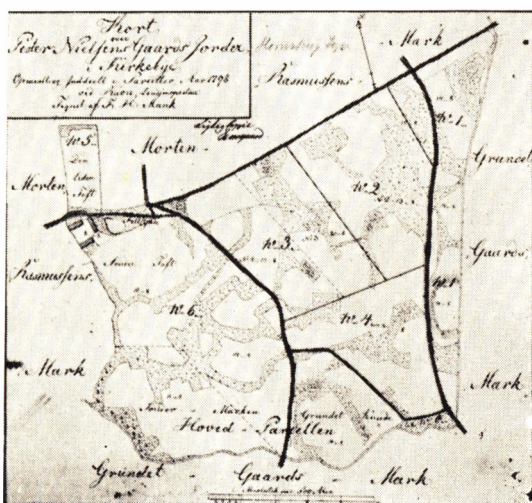

Munks Kort over Peder Nielsens Gaards Jorder i Kirkeby fra 1798.

ser vi denne Gaard sammenbygget med Morten Rasmussens Gaard, Mensalgaarden. Begge Gaarde laa Syd for Vejen fra Kirkeby til Grejsdalen. Det gamle Hus, der ligger her paa det nævnte Byggested, er en Levning af den gamle Gaard. Det er dens gamle Stuehus i moderniseret Skikkelse. Kirken har endnu Ret til Kirkestald i Huset.

I 1825 er *Jens Hansen* og Hustru *Karen Sørensdatter* Ejere af Gaarden, som de i 1841 sælger til *Peder Thomsen* fra Grejs, f. 1804. Hans Hustru var *Ane Else Christiansdatter* fra Hvejsel. Ved Thomsens Overtagelse havde Gaarden ca. 4 Tdr. Htk. Han udstykkede den, saa den fik kun det halve Areal i Behold. Hans ældste Søn, *Chresten Pedersen*, fik 6 Tdr. Land, som han bebyggede. I 1854 købte *Mads Andersen* fra Lysholt 13 Tdr. Land, der ligeledes blev bebygget og blev til *Martin Jen-*

sens Gaard. Aaret før havde han overladt godt 6 Tdr. Land til Kommunen, hvorpaa Hornstrup Skole byggedes i 1853. Efter Peder Thomsen ejedes Gaarden i nogle Aar fra 1865 til 1874 af *Hans Peder Jacobsen* fra Ulkjær, der ombyggede Gaarden i ca. 1870. Han afhænder den til *Jens Jacobsen*. Han var Sønderjyde og havde været dansk Soldat; men som saa mange af den sønderjyske Ungdom maatte han rømme fra Landet, fordi de ikke vilde være prøjsiske Soldater. Hans Forældre solgte da deres Slægtsgaard i Hopdrup Sogn og købte Gaarden her i Kirkeby. I 1887 købes Gaarden af *Laur's Laursen*, der var gift med Maren Jensen fra Harbohus. Deres Søn er den nuværende Sognefoged Jens Laursen paa Hornstrup Mark. Laur's Laursen døde i 1890; nogle Aar efter ægter Enken *Laur's P. Laursen* fra Hornstrup. Gaarden nedbrændte i 1916, og derefter blev dens Jorder solgt til Godsejer *Niels Skou*, St. Grundet; og dermed var Sagaen om den gamle Birketingsgaard gaaet til Ende.

MARTIN JENSENS GAARD TINGGAARDEN

I 1854 sælger Peder Thomsen i Birkegaarden en Parcel paa 13 Tdr. Land til *Mads Andersen* fra St. Lysholt for ca. 2000 Rdl. Mads Andersen ægter *Maren Christensdatter* fra Nydamshus, og den købte Jord bebygges. Dette nye Hjem*) fortæller 90 Aar senere saa kønt om sit Barndomshjem; og da hans Fortælling former et sandt og klart Billede af Tiden omkring Midten af forrige Aarhundrede, vi vil høre hans Ord:

»Ved Køb af Jord, Bygning og Besætning m. m. kom mine Forældre til at sidde for en betydelig Gæld. For at klare denne søgte min Fader Arbejde ved Vejvæsenet. Det gik da økonomisk fremad, og i 1864 var Gælden betalt. Det var opadgaaende Tider for Landbruget . . . ; men uden Dygtighed, Arbejdsomhed og den mest vidtdrevne Sparsommelighed kunde dette Resultat jo ikke være naaet.

*) Kr. Madsen: Bredal. Minder og Tidsbilleder.

Den daglige Levemaade var tarvelig, men god solid Mad. De mange Gange Boghvedegrød, som blev serveret, var mig vel en Skræk . . .

Klædedragten var Vadmel og Hvergarn, godt og varmt hjemmelavet Tøj. Hør til Linned m. m. avlede vi selv. Den blev behandlet hjemme, skægt, heglet og spundet. Om Vinterafternerne sad vi om et lille Bord henne ved Kakkellovnen; et hjemmestøbt Tællelys var den højeste Oplysning. Mens Mor spandt, fik Far Violinen frem og spillede for os, og da min Søster blev lidt ældre, sang vi sammen. Sparsommelig var Tilværelsen. Mine første Støvler (Læderfodtøj) fik jeg til min Konfirmation. Til den Tid var Fodtøjet Træsko.

Hjemmets Udstyr var tarveligt. Et Par tyske Olietryksbilleder paa de hvidkalkede Vægge var alt. Jeg husker endnu Mønstret i det første Tapet i Dagligstuen; og det var en større Begivenhed, da Moder fik de første smaa Kapgardiner.

Haven var lille med Dige og Tjørnehæk om. Ellers var Programmet: Korn indtil Husstolpen.«

Mads Andersen døde i 1877, hvorefter hans Enke driver Gaarden i en tre Aar. Da ægter Datteren *Mette Kirstine* Ungkarl *Niels Jensen* fra Sophienberg i Bredballe, og de overtager Ejendommen, som de ejer indtil 1912, da de afhænder den til Sønnen *Martin Jensen*, der er gift med *Kristine Ribergaard* fra Jetsmark.

Martin Jensen har haft og har forskellige Tillidshverv, bl. a. Formand for Hornstrup Sogns Sygekasse i 25 Aar og Kirkeværge for Hornstrup Kirke siden 1930.

LARS GAARDES GAARD

KIRKEBYGAARD

Paa Peder Nielsens Kort fra 1798 ser vi, at Morten Rasmussens Marker strækker sig dels Vest for Birkegaardens Jorder og dels Øst paa ud over Vejle—Viborg Landevej; deraf forstaar vi, at Kirkebygaards Opbygning og Samling af Jorder maa være sket ind i det følgende Aarh. Navnet Kirkebygaard er af nyere Data; dens oprindelige Navn var blot »Kirke-

gaard«, et Navn, der vel fortæller os, hvor den er kommen fra, at dens Jorder har været i Kirkens Eje.

Gaardens første Ejer synes at være *Anders Nielsen*, kaldet *Follerup*; han var gift med *Johanne Thomasdatter* fra Starup. Omkring ved Aaret 1830 afstaar de Gaarden til *Jens Christensen (Smed)* fra Grejs, der var gift med *Birthe Sørensdatter* fra Brakker. Jens Christensen døde ved Juletid 1836. Enken trøster sig dog snart igen. Allerede i Juni det følgende Aar indgaar hun, der var født i 1805, »som Ejerinde af *Kirkegaard* paa Kirkeby Mark,« i Ægteskab med Ungkarl *Christian Jensen*, der var født i Linnerup i 1806. Ved Præsteattest af 1837 faar Christian Jensen Adkomst til Gaarden. Anders Follerup og Johanne Thomasdatter er paa Aftægt.

I Birthe Sørensdatters tvende Ægteskaber fødtes Børnene *Johanne Christiansdatter* og *Kirstine Jensdatter*, der ægtede *Niels Nielsen* i Maanebjerggaard. Johanne bliver gift med *Jens Christensen* fra Nydamshus i 1865, og de overtager Gaarden

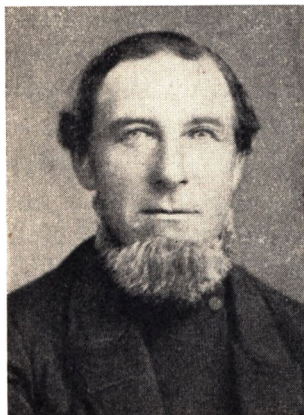

Gdr., Sognef. Jens Christensen.
Dbmd.*)

i samme Aar. Jens Christensen var Sygekasseformand i mange Aar, han blev Sognefoged og Dannebrogsmænd. Af deres tre Børn faar Sønnen *Christen Jensen Christensen* Gaarden i 1896 efter Skifteattest fra Moderen *Johanne Christiansen*, hans ene Søster bliver gift med *Jens Ølgaard Dahl* paa Lysholtgaard, medens en anden Søster *Ane Birthea* blev gift med Købmand *Refslund* i Vejle.

Chr. J. Christensen bliver Sognefoged ligesom Faderen og dertil Sogneraadformand igennem mange Aar. Hans Hustru var *Dora Christensen*, Datter af Lærer *R. J. Kannegaard* i Hornstrup. Chr. J. Christensen døde i 1938. Samme Aar solgte Enken Gaarden til *Lars Gaarde* fra Hover, der er gift med *Hedvig Nicoline Buch* fra Klattrup.

*) Det har været umuligt at fremskaffe brugelige Billeder af det ældre Slægteds Mænd og Kvinder i Hornstrup, hvor nye Slægter nu bor.

CARL JENSENS EJENDOM
LANDLYST

Ved Midten af forrige Aarhundrede stod Hornstrup — som nu — for Bygningen af en ny Skole. Dette medførte flere Forslag om Byggepladser og lange Overvejelser for Sogneforstanderskabet. Disse Overvejer endte med et Forslag om Mæglæg mellem Gaardejer Peder Thomsen i Birketingsgaarden og Kommunen. Af den nævnte Gaards Jorder blev der udlagt 6—7 Td. Land paa Kirkeby Mark imod et lignende Jordareal af den daværende Skolelod — tidligere Kirkejord — ude ved Møllevejen og Viborg Landevej. Her paa den ny Kommunejord nybyggedes Hornstrup Skole i 1853.

I 1911 sælger Kommunen godt 6 Td. Land af Skolelodden til Cyklehandler og Smed Laurs Laursen i Vejle, og han byggede en smuk Ejendom paa sin Jord. Han beboede den til ind i 1915, da han solgte den til den nuværende Ejer Carl Jensen fra Vindelevgaard i Vindelev; hans Hustru var Anna Iversen fra Taulov; hun døde i 1931.

Carl Jensen har i mange Aar været Registerfører for Kommunen, ligesom han er Formand for det under Verdenskrigen oprettede kommunale Kornnævn.

ENKEFRU ELSE MARIE RAVNS GAARD
DAMHUS

Denne Gaard grundlægges i 1816, da *Morten Rasmussen* i Elkjær købte den østligste Parcel af Birketinggaardens Jorder til Datteren *Maren Mortensdatter*, f. 1789. Hun ægter Gaardejer Jep Rasmussens Søn i Hovgaard i Bredballe, *Peder Jepsen*, f. 1782; og de unge opbygger deres Hjem paa den indkøbte Jord. Henimod Midten af Aarhundredet overdrager de Gaarden til *Niels Jensen* fra Krollerup Ballegaard, der blev gift med Datteren *Zidse Pedersdatter*. Niels Jensen (der ogsaa blev kaldt Jepsen) ejede Gaarden til ind i 1895, da han solgte den til *Anders Sørensen Ravn* fra Rodenborggaard i Brejning, som ægtede *Else Marie Laursen* fra Bredballe Mark. Anders Ravn forøgede Ejendommens Areal en Del. Han døde i 1939;



Sognemænd i Kirkeby 1932.

Øverste Række fra venstre: Lærer Petersen, Arbejdsn. Søren Thomsen, Arbejdsn. Vilhelm Hansen, Graver Valdem. Mikkelsen, Gdr. Martin Jensen, Gdr. Carl Jensen, Smed Hansen-Bondegaard.

Nederste Række fra venstre: Sognefoged, Gdr. Chr. J. Christensen, Vandopsynsm. Jørgen Jørgensen, Gdr. Anders Christiansen, Rentier Niels Jensen, Gdr. Anders Sørensen Ravn, Fabrikarbejder Niels Sørensen Nielsen.

men Enken besidder fremdeles Ejendommen og driver den ved Hjælp af Svigersønnen Aage Dvinge, der er gift med Datteren Ellen Ladegaard Ravn.

Lysholt Gaarde.

En Gaard i Lysholt blev i 1546 fra Kronen mageskiftet til Adelsmanden *Peder Ebbesen Galt*; denne Gaard gik senere over til Brodersønnen *Ebbe Andersen Galt*, der døde ugift i ca. 1553. Gaarden kom derefter i Gøyrnes Slægt. Siden ejedes den af *Hans Axelsen Arenfeldt* til Rugaard, der døde i 1611. Nu gik den i Arv til Sønnen Rentemester *Axel Arenfeldt* til Basnæs, der skrev sig til Lysholt.

I vor gamle Sognekirke ligger en enkelt af Slægten Galt begravet, nemlig Fru Margrethe Galt, der døde i 1675; hun var Axel Galt til Palsgaard og Mette Rantzaus Datter, Enke efter Bendix Sehested til Tiisenbech.

— — —

I 1663 beboes »Lysholtgaard« af Fæsteren *Oluf Madtzen* og i 1683 af Fæsteren *Jens Madtzen*.

I Marts 1793 sælger Kammerherre Hans Helmuth v. Lütlichau til Grundet Store Lysholt med Htk. Ager og Engs 12 Tdr. 1 Fdk. 1 Alb. Skovskyld 2 Skp. 1 Alb. til *Niels Jensen* og *Jens Jensen*, der tilforn i Fællig havde haft Gaarden i Fæste, for 6,200 Rdl. Da hver af de to Mænd betaler Halvparten af Købesummen med 3100 Rdl., modtager de hver sit Skøde paa Halvparten af Gaarden og paa hver det halve Htk. Køberne laaner hver for sig 2000 Rdl. af Fru Oberstinde Krabbe i Vejle.

NIELS ANDERSEN KJÆRS GAARD

LYSHOLT

I Begyndelsen af det gaaede Aarhundrede ejedes denne Gaard af *Anders Jensen*, der var født paa Ennergaard i Tamdrup Sogn i 1776. Hans Hustru var *Mette Kirstine Christensdatter* fra Vindelev. De havde mange Børn, der alle blev gift og bosiddende her i Vejleegnen.



Stiebsagers Kort over Store Lysholt, Lille Lysholt og Harbohus'es Jorder.

Min gamle Ven Kr. Madsen Bredal fortæller saa oplysende om denne Gaard, der var hans Fars Barndomshjem; hans Fortælling former sig som et klart Tidsbillede, som vi maa medtage her: »Min Fader, Mads Andersen, blev født her den 8. December 1823 i St. Lysholt. Hans Forældre var Anders Jensen og Mette Kirstine Christensdatter. — Fader havde mange Søskende (12), og i 1823, da Fader kom til Verden i Lysholt, var der Fattigdom til Huse. Det var det almindelige i Tiden efter Napoleonskrigene og Statsbankerotten i 1813. Gaarden i Lysholt var paa 70 Tdr. Land. — Min Bedstefader havde en Gæld til Slægtinge i Fløjstrup paa 600 Rdl. Da han ikke kunde skaffe de kontante Penge til Renterne, gik min Bedstemoder til Fløjstrup med et Sølvbæger og andet Arvesølv som Vederlag for Renterne.



Gidr. Niels Andersen og Hustru Else Sørensdatter.

Min Fader har fortalt, at Bedstemoder, da Nabokonen, der var mere velstillet, foreviste hende et nyt Sæt Hovedtøj, som var Kvindernes Hovedprydelse i de Dage, sagde: »Ja, saadant noget faar jeg jo ikke!« »Nej, s'gu gør du ej, gid du ku' faa no' Grød!« svarede Nabokonen.

I Trediverne bedredes Forholdene langsomt for Bondestanden, og Gaarden i Lysholt blev bevaret for Slægten.«

I 1847 afstod Anders Jensen Gaarden til sin ældste Søn *Niels Andersen*, og Anders Jensen nød Aftægt til sin Død i 1854. Niels Andersen ægtede *Else Sørensdatter*, der var fra Assendrup. De havde fire Børn, hvoraf den ældste af Søn-

nerne, *Anders Nielsen*, overtager Gaarden i 1875; men han sælger den fire Aar senere til Broderen *Søren Kjær Nielsen*, der var gift med *Sørine Mikkelsen* fra Gaarden Elkjær i Kirkeby. Overdragelsesprisen var 49,000 Kr., deri var indbefattet den paa Gaarden hvilende Aftægt til Niels Andersen og Hustru til en Kapitalværdi af 4,400 Kr. Niels Andersen døde i 1878 og Søren Kjær Nielsen i 1900.

Faa Aar senere overtages Gaarden af Sønnen, den nuværende Ejer, *Niels Andersen Kjær*, hvis afdøde Hustru var *Kathrine Bie* fra Løsning.

SIGVALD JENSENS GAARD

I Midten af forrige Aarhundrede ejede *Adolf Andersen*, Anders Ejsings Søn, denne Ejendom, der var bleven udskilt fra Niels Kjærs Gaard. Denne Ejer sælger Boelstedet, som det var dengang, til *Søren Sørensen* i 1855, der af ukendte Grunde ikke kunde besidde det; det stilles til Auktion, hvor der gives Auktionsskøde til Christian Vilhelmsen i 1857. Tre Aar senere gaar Ejendommen til *Jens Pedersen* (Patron kaldet). Han beholder den i 9 Aar, til ind i 1869, da den sælges til *Søren Peter Carlsen* og Hustru *Kristence Kjær Jensen*. Dette Ægtepar havde fire Børn: 2 Sønner, den kendte Præst Jens Kjær Carlsen, Skatteinspektør Carl Emil Carlsen i Odense, og 2 Døtre, hvoraf den yngste, Kristine, blev gift med Jens Jørgensen i Kristiansminde, og den ældste ægter Marinus Pedersen fra Vrigsted. De overtog Ejendommen efter S. P. Carlsens Død i 1896 og besad den til ind i 1933. I 1916 købte *Marius Pedersen* Naboejendommen af Jens Jørgensen, der var gift med Mette Marie Mikkelsen; den var paa 12 Td. Land, og sammenlagt med den gamle Ejendom blev Gaarden nu paa 24 Td. Land.

I 1933 solgte Marius Pedersen Gaarden til den nuværende Ejer *Sigvald Jensen* fra Raving.

HANS V. PEDERSENS GAARD STORE LYSHOLT

Denne Gaard ejedes omkring Aaret 1800 af Selvejergaardmanden *Niels Jensen*, da 58 Aar gammel; hans Hustru var

Else Henrichesdatter, da 76 Aar. Niels Jensen var i 1804 med til at købe Hornstrup Kirke fra Tirsbæk. Ved samme Tid døde hans aldrende Hustru, og han indlader sig paa ny i Ægteskab, denne Gang med *Margrete Christensdatter*. Efter Niels Jensens Død ægter hun i Juni 1814 Enkemand og Gaardmand Peder Hansen i Ulkjær, født i Haastrup; de faar i det følgende Aar Sønnen *Jens Pedersen*. P. Hansen og Hustru ejede Gaarden i 30 Aar til ind i 1843, da Sønnen Jens P. overtager den og gifter sig med *Jørgine Madsdatter* fra V. Ørum. Forældrene gaar paa Aftægt, men Peder H. døde allerede tre Aar efter. — Jens Pedersen køber sammen med sin Nabo Jens Jensen paa Harbohus Gaarden Ll. Lysholt, og en Del af denne Gaards Jorder lægges ind under St. Lysholt. Jens Pedersen bliver Sogneforstander; men han døde som ung Mand 34 Aar gl. af »Brystsvaghed« i 1849. Hans efterlevende Enke gifter sig med *Søren Christensen* fra Skanderborg. Han udskiller 56 Td. Ld. af Gaardens Areal og bygger paa disse Jorder en ny Gaard, der blev kaldt »Bjørnekjær«, og denne overtoges af Jens Pedersens Søn Peder Jensen.

Søren Christensen oprettede paa Gaardens Mark et Teglværk, der var i Gang i mange Aar. Dette medførte, at han helt ombyggede St. Lysholt i 1870, saaledes at den præsenterer sig som en stor, smuk trelænget Gaard, der er aaben imod Vest ud imod Skoven, med hvilken den er forbunden ved en smuk Lindeallé.

I 1885 overtog *Peder Jensen* fra Bjørnekjær sin Fødegaard. Søren Christensen døde i 1891. Peder Jensen blev Sogneraadformand og Landstingsmand; han døde 1900 57 Aar gammel. Hans Enke *Petrine Martharine Jensen* sælger i 1900 Gaarden til Godsejer *T. Glud* paa Jensgaard for 67,500 Kr.; og den videresælges fra Godsejeren til Sønnen *Carl Emil Glud* i 1921. Hans Hustru var *Olga Frøsig* fra Hjarnø. C. E. Glud beholder kun Gaarden som Ejer i 6 Aar, idet den i 1927 videresælges til *P. Wille*, der 5 Aar senere overdrager Gaarden til *Hans Vilhelm Pedersen*, den nuværende Ejer, Søn af Læge Carl Frederik Pedersen, Hovedgaard, gift med *Elle Marie Vestergaard* fra Vejle, født i Kolding.

Paa Gaardens Marker findes en ca. 100 m høj Bakke, der fra de gamle Dage har baaret Navnet »Solbjerg«. Der er da bleven formodet, at dette Navn skulde føre helt tilbage til de gamle Tider, til Soltilbedernes Tidsalder.

FREDERIK LASSENS GAARD

BJØRNEKJÆR

I Fortællingen om Hans V. Pedersens Gaard St. Lysholt siges der: »at Ejeren, Søren Christensen udskilte 56 Tdr. Land af Gaardens Areal og byggede derpaa en Gaard, der blev kaldt Bjørnekjær, og den overtoges af Jens Pedersens Søn: *Peder Jensen*.« Bygningerne opførtes i 1868, og Skødet meddelt i 1870.

I 1885 overtog Peder Jensen sin Fødegaard: St. Lysholt, og i det følgende Aar sælger han Bjørnekjær til *Johannes Bentzen* fra Kandborggaard i Tørring. Efter hans Død i 1893 overtager hans Enke *Anna Bentzen* Gaarden og viderefører dens Drift med Sønnen Løjtnant Niels Bentzen som Leder.

Enkefru Bentzen døde i 1926; men allerede i 1917 havde hun afhændet Gaarden til *Christian Axel*, og nu havde den i faa Aar flere Ejere: *Aage Holm*, *Frederik Johan Legarth*, *Christoffer Christoffersen*, *Jens N. Sørensen* og *Sophus Larsen*, der i 1930 sælger den til den nuværende Ejer: *Frederik Lassen* fra Graae ved Kellerup, som er gift med *Asta Lassen*, f. Nielsen, fra Thorning Skole.

MARTIN JACOBSENS GAARD

LYSHOLTGAARD

Denne Gaards Jorder udskiltes fra Lille Lysholt i 1845 af den daværende Ejer paa Harbohus: *Jens Jensen*, og de blev solgte til Lærer og Kirkesanger *J. Øllgaard* i Hornstrup. Øllgaard døde i 1848, men hans Enke *Marie Cathrine Christensdatter* fra Boelskilde i Bredballe beholdt Gaarden til ind i 1855, da hendes Datter *Johanne Kirstine* ægter *Hans Nielsen Dahl* fra Brande, og de overtager Gaarden, medens Moderen bliver boende hos dem som »Pensionær og Aftægtskone«.

Jens Nielsen Dahl døde i 1877, og Enken forblev siddende i mange Aar i uskiftet Bo, til hun i 1893 gav Sønnen *Jens Øllgaard Dahl* Skøde paa Gaarden. Jens Dahl var gift med *Kirstine Christensen* fra Kirkebygaard.

I 1929 sælger Jens Dahl Lysholtgaard til den nuværende Ejer: *Martin Jacobsen* fra Sindbjerg, der er gift med *Sigrid Thomsen* fra Nr. Vilstrup.

JOHANNES CHRISTENSENS GAARD

LILLE LYSHOLT

Igennem lange Tider hørte Ll. Lysholt ind under Tirsbæk. I 1661 opgives dens Htk. til godt 9 Td. Fæsteren er da *Michel Sørensen*. Landgilden var 1 Ørte Havre, $\frac{1}{2}$ Td. Smør, 1 Brendsvin, 1 Føde Oxe, 1 Lam, 1 Gaas, 2 Høns og i Gæsteripenge 1 Rigsdaler. Fem Aar senere er *Christen Pedersen* Fæster her.

I 1787 er *Christen Stephensen* Bonde og Gaardbeoer, født 1752; hans Hustru var *Maren Sørensdatter*, født 1758; de var begge i 1. Ægteskab. Børnene var Stephan 6 Aar, Anna 10 og Johanne 18 Aar.

I Aaret 1800 skøder og afhænder Christen Stephensen Gaarden til Sønnen *Stephen Christensen*, da kun 20 Aar gl.; hans Hustru var *Ane Pedersdatter*, 22 Aar. I Hjemmet var desuden Mandens Søster Anna Christensdatter (24) og Karlen Anders Engelbretsen (40), afskediget Rytter. Gaardens Overdragelsessum var 1799 Rbd. Stephen Christensen mindes stadig her i Sognet, idet han skænkede et Legat (Stephens Legat) stort 500 Kr. til Sognets trængende; det bestyres og uddeles af Kommunalbestyrelsen.

Stephen Christensen ejede Gaarden i 45 Aar, til han i 1845 sælger den til Nabogaardmændene *Jens Jensen* paa Harbohus og *Jens Pedersen* paa St. Lysholt for 10,000 Rdl. Sølv samt Aftrægt paa Livstid for Sælgeren. De to Købere udstykker nu delvis Ll. Lysholt. En Parcel paa godt $2\frac{1}{2}$ Td. Htk. blev solgt til Skolelærer Jens Pedersen Øllgaard, der paa den indkøbte Jord opbyggede »Lysholtgaard«. En mindre Parcel tillægges Jens Pedersens Gaard St. Lysholt, og ved Juletid i 1849 sælger



Lille Lysholt med Sognets ældste Bygninger. *Johs. Graver fot.*

Jens Jensen paa Harbohus Gaarden med de tilbageblevne Jorder med godt $1\frac{1}{2}$ Td. Htk. til *Christen Andersen*, der var en Søn af Anders Jensen i St. Lysholt, for 1000 Rbd. i Sølv og med Forpligtelse til at yde den tidligere Ejer Stephen Chr. Aftægt.

Christen Andersens Hustru var *Abelone Dorthea Andersdatter*, Sognefogeddatter fra Granlygaard i Bredballe; han døde i 1886, og faa Aar senere sælger Enken Gaarden til Sønnen *Stephen Christensen* for 10,000 Kr.

Stephen Christensen, der var gift med *Kirstine Kristensen* fra Bredballe, ejede Gaarden til ind i 1927, da Sønnen *Valdemar Christensen* overtog den. Valdemar Christensen døde ugift i 1947, og Ll. Lysholt gaar da over til en yngre Broder, *Johannes Christensen*, der er ugift.

KRISTIAN SKOUS GAARD

HARBOHUS

Denne Gaard, der i ældre Tid ogsaa blev kaldt *Harpehus*, ligger Østen for den gamle, forlængst nedlagte Landsby Grønholts Jorder; og det er tænkeligt, at den i sin Tid har hørt med til den forsvundne Landsby.

I 1661 hører Harbohus ind under Tirsbæk; derom læser vi i Ejerindens *Lisbet Bryskes* Jordebog. Gaarden beboedes i det nævnte Aar af Fæsteren *Søren Matzen*, der i Landgilde svarede 1 Td. Rug, 1 Td. Byg og 1 Otting Smør. Den maa dog snart være gaaet ind under Grundet; thi i Markbogen for 1688 læser vi, at den tilhører *Obrist Gamm* til Grundet, og den beboedes da af *Jørgen Hattemager*. Et Aarhundrede senere er »velagted *Christen Christensen*« Fæster paa Gaarden; hans Fæstebrev er dateret 1. September 1774.

Faa Aar senere sælges Gaarden fra Grundet til velagted Købmand i Vejle *Jens Fevæile*;^{*)} og der siges, at Gaardens Marker strækker sig langs med Vejle Bys Marker til den gamle Grønholt Vej. Christen Christensen er dog igennem mange Aar Fæster paa Harbohus. Ved Folketællingen i 1787 ser vi ham som 65-aarig Mand, der da er i andet Ægteskab med den noget yngre (56) *Anna Jensdatter*. Deres Søn var *Niels Christensen*, da 30 Aar gammel.

I 1789 sælger Madame *Maren Ustrup*, Sal. Jens Fevæiles Enke Gaarden til Tømrermester *Jens Hansen Buch* i Vejle. Christen Christensen er endnu Fæster, og vi faar at vide, at han til hver Martini Dag betaler til Ejeren i Landgilde 10 Rdl.; men han gør vedblivende Hoveri til Grundet, nemlig: 1 Dags Pløjning om Foraaret og 1 Dags Pløjning om Efteraaret, udkører Gødning med en Vogn i 2 Dage til hver af de samme Tider og forretter 2 Ægter, hver paa mindst 2 Mil. Tømrermesteren sælger i Slutningen af Købeaaret Gaarden til velagted Mand Unge Karl *Niels Christensen*. Kort efter Købet indgaar denne i 1. Ægteskab, hvori der fødes Børnene: Kirsten 1792 og Ane Marie i 1795, hvorefter disse Børns Moder døde. Omkring Aarhundredskiftet ægter han Enken *Karen Nielsdatter* fra Bredal, der medbragte Børnene Ane, Maren og Mette, der var jævnaldrende med hans egne to smaa Piger. Det er derfor saa forstaaeligt, at vi i Gaarden træffer Hans Hansen (43 Aar), Skoleholder for Børnene.

Niels Christensen døde i Efteraaret 1819, og i samme Aar

^{*)} Vejle Bys Panteprotokol 3.420.

ved Juletid ægter Ungkarl *Jens Jensen*, 24 Aar, fra St. Lysholt, Datteren *Maren Nielsdatter*, der ligeledes var 24 Aar. De unge Folk overtager Harbohus i 1821, mens Moderen nyder Aftægt i Gaarden til sin Død i 1841.

Ti Aar senere døde Maren Nielsdatter, hvorefter Enkemanden *Jens Jensen* ægter den 26-aarige *Maren Sørensen* fra Hornstrup. Deres Børn var *Niels Jensen*, født 1856, og *Maren Jensen*, født 1863. Efter *Jens Jensens* Død i 1875 sælger Enken i 1881 Gaarden til Sønnen *Niels Jensen*, da 25 Aar, der ægter den jævnaldrende *Ane Kathrine Mikkelsen* fra Bredsten, der et Par Aar senere føder Datteren *Jenny Marie Jensen*. *Niels Jensen* døde i 1899, kun 44 Aar gammel. Et Par Aar senere sælger Enken Gaarden til *Hans P. Pedersen*, der beholder den i en kortere Tid, til han i 1905 ved Mageskifteskøde afhænder den til *Niels Skou* og faar Charlottenlund. Endelig gaar Harbohus fra *Niels Skou* til Sønnen *Kristian Skou*, den nuværende Ejer, i 1920.

I 1907 skænker *Niels Skou* en Jordparcel, ca. 5 Td. Land, af Harbohus's Jorder til Hornstrup Kommune til Byggeplads og Have for en Præstebolig.

HANS PEDER KARL JENSENS EJENDOM

BAKKEBO

I Juli Maaned 1823 giver *Anders Jensen* af St. Lysholt *Villads Andersen* af Julianebjerg Skøde paa Parcel Nr. 2 med Htk. 3 Skp. 3 Fdk. 1 Alb. *Villads Andersen* byggede paa Parcelen, som han beboede til sin Død i 1845. Et Par Aar efter ægter hans Enke *Maren Jensdatter* Ungkarl *Hans Jensen* fra Bredal, der ved Vielsesattesten faar Adkomst til Ejendommen. I 1858 gaar den over til Sønnen *Kristian Villadsen*, hvis Hustru var *Ane Mette Jensen* fra Grejs. Broderen *Frederik Villadsen*, der tjente i Harbohus, blev 22 Aar gl. i 1848 »ihjelslaet af et nedfaldende Træ i Skoven«.

Kristian Villadsen passede sin Ejendom paa bedste Maade, ligesom han var en dygtig Tækkemand. Han døde i 1897, og efter et Par Aars Forløb solgte Enken *Ane Mette Sørensen*

Buhl Ejendommen til *Jens Andersen Jensen* fra Uldum, der var gift med *Kirstine Jensen* fra Serup ved Silkeborg. En Naboejendom blev købt og lagt sammen med Ejendommen, der nu er paa 14 Td. Land.

I 1919 døde *Jens Andersen Jensen*, og efter nogle Aars Forløb overlod Enken Ejendommen til den nuværende Ejer *Hans Peder Karl Jensen*. Hans Hustru er *Inger Kathrine Olesen* fra Kollemorten.

Grundet Gammelmark.

KARL PEDERSENS GAARD

ELISELUND

Denne Ejendom paa Grundet Gammelmark blev i 1817 bortfæstet til *Jens Rasmussen*, der var født i 1791 i Tyrsted. Mindeaarstallet 1817 stod indhugget i en Stolpe i det nu nedbrudte Stuehus. Fæsteafgiften var fastsat til 4 ugentlige Hovdage paa Hovedgaarden, og blev disse ikke præsterede, skulde der svares 24 Skilling om Dagen. *Jens Rasmussens* første Hustru var *Ane Elisabeth Sørensdatter*, der var født i 1801; hun fødte ham fem Børn, men døde i Eftersommeren 1832.

Et Par Aar senere ægter *Jens Rasmussen* *Ane Marie Rasmussen*, født 1799, fra Engom. Han døde i 1852. Dette Ægtepars Datter var *Elisabeth Jensen*, født 1835, der i 1853 ægter *Peder Jensen*, født 1815, fra Øster Snede, og de køber samtidig Ejendommen fra Grundet for 2500 Rdl., dertil skulde de svare Aftægt til *Elisabeths* Moder *Ane Marie Rasmusdatter*, mens *Elisabeths* Broder, *Rasmus Jensen*, der var Væver, havde Ophold i Hjemmet.

Peder Jensen døde i 1892; og hans Søn *Jens Pedersen* overtager Ejendommen i det følgende Aar. Hans Hustru var *Marie Kathrine Hansen*, Lysabild, Als. I 1829 overtager deres Søn *Karl Pedersen* Gaarden.

Som Gaarden i sin Tid er kommen fra Grundet, saaledes er ogsaa dens Navn *Eliselund*. Den er nævnt efter Greve Johan

Sigismund Knuths saa afholdte Hustru Johanne Charlotte Elise, kaldet Elise, Datter af General Mathias v. Lüttichau til Grundet.

VIGGO LAURSENS GAARD
BIRKELUND

Denne Ejendom paa Grundet Gammelmark blev i 1807 overtaget i Fæste af *Christian Sørensen*, der havde været Andenkarl paa Grundet i mange Aar. Han var født i Grejs i 1787; hans Hustru var *Ane Dorthea Jensdatter* af Hornstrup, f. 1791. De er saaledes helt unge, da de overtager Fæstet. Ægteparret fik bl. a. Sønnen *Hans Christensen*, f. 1825, og han køber i 1864 Ejendommen til Selveje efter Faderens Død i samme Aar. Hans Christensens Hustru var den noget yngre *Bodil Marie Pedersdatter* fra Hedensted, f. 1837. I Hjemmet opholdt sig i mange Aar Mandens Moder *Ane Dorthea* som Aftægtskone.

Da der ikke kom nogen Børn i Ægteskabet, tog de et Plejebarn til sig, *Grete Sørensen* fra Grejs. Hun blev i 1893 gift med *Anders Olesen* fra Kollerup, og de unge overtog Ejendommen ved Aarhundredskiftet, og de besad den, til de ind i 1933 solgte den til *Sigurd Steffensen* fra Sellerup. I 1942 sælger han Gaarden til den nuværende Ejer *Viggo Laursen* fra Bøggalle; hans Hustru er *Anna Laursen* fra Bredsten. Denne Ejendom sammen med Eliselund og en tredje nu nedlagt Ejendom er alle udskiftede fra Grundet og havde fri Hovedgaardstakst.

— — —

Vi har i det foregaaende fortalt om de 8 bebyggede Parceller, Hovedgaarden ejede paa Hornstrup Mark, der alle var skyldsæt for det samme Htk. 3 Skp. 2 Fdk. 1 Alb. og med en fælles Afgift af 3 Rbd. 6 Skilling. Ved Udskiftningen blev disse Parceller afsat i regelmæssige Firkanter. De første Fæstere til Grundet var fra Vest imod Øst: Søren Christensen, Laust Jensen, Jens Jørgensen, Hans Sørensen, Mads (Mathias) Laursen, Hans Jensen, Laurs Pedersen og Søren Jensen.

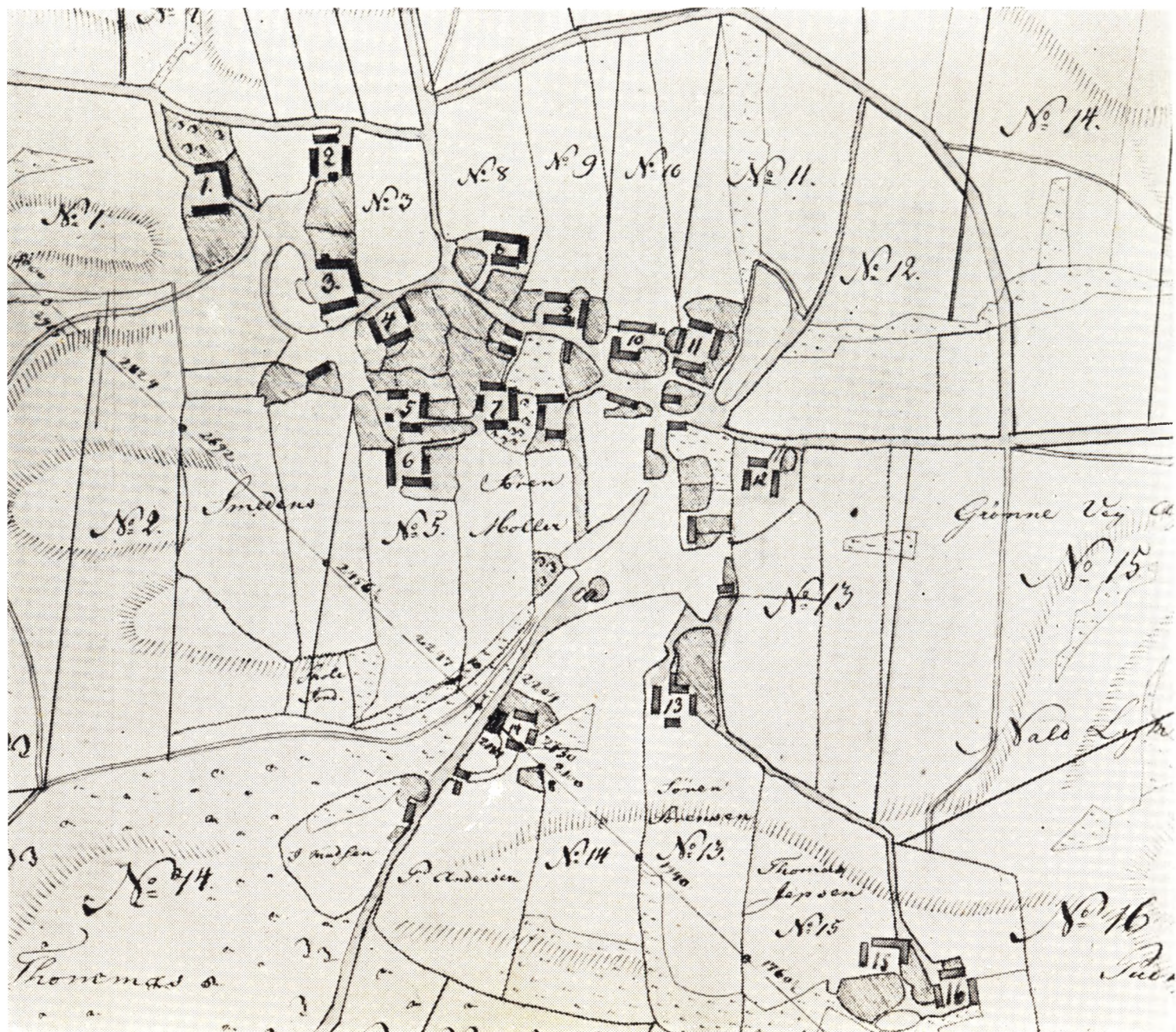

Ditlev Svendsens Kort over Bredballe By fra 1793.

Bredballe Gaarde:
KONRAD NIELSENS GAARD
BOELSKILDE

Paa denne Gaard var *Rasmus Jensen* Fæstebonde i Midten af det 18. Aarhundrede. I 1751 konfirmeredes Datteren *Bodil Rasmusdatter*, og fem Aar senere bliver hun trolovet og gift med den efterfølgende Fæstebonde *Laur Poulsen*, der var næsten 20 Aar ældre. De overtog hendes Fødegaard i 1760. Deres Børn var: Rasmus Laursen, f. 1763; han ægter 25 Aar gammel Anders Michelsens Enke paa Damagergaard, Karen Sophie Nielsdatter, og der var *Kirsten Laursdatter*, som i 1790 ægter *Niels Laursen* fra Engom.

Niels Laursen købte i Foraaret 1797 Boelskilde fra Kammerherre Christian v. Benzon paa Tirsbæk for 1550 Rdl. Det ses ikke, hvor meget der i det følgende Aar blev betalt af denne Købesum; men Selvskyldnerkautionist var Niels Christensen paa Harbohus. Vi ser Køberens alvorlige Tanker ved Handelen, naar han paa Skødet skriver: »I Jesu Navn skal ald vor Gerning ske, om det skal komme os til noget Gaun.«

Niels Laursen døde i 1802. I det følgende Aar ægter hans Enke Broderen *Christen Laursen*, hvis Regne- og Cifferbøger er bevarede fra hans Skolegang i Engom Skole, og de vidner om, at han har faaet en god Undervisning. Disse to Brødres Familie sluttede sig nær til den i den Tid saa kendte Engom Præst, Andreas Leth, og de hørte gerne hans Forkyndelse.

Christen Laursen døde som 87-aarig i 1856. Familien bevarer et kønt Minde om den gamle Mand. I sine sidste Aar havde han det ikke saa godt, han kunde faa et Ildebefindende; men han vilde dog gerne gaa en daglig Tur, naar han kunde faa »lille Peder« med. Deres Gang gik da rundt om Toftebakken Vest for Gaarden. Paa Sydsiden satte den gamle Mand sig ned paa Diget, saa ud over By og Fjord, tog sin Kasket eller Hue af, foldede Hænderne og sagde Gud Tak for hans Naade imod ham indtil denne Dag, og derefter bad han Gud om, at han vilde tage ham frelst og salig hjem, og at lille Peder ogsaa engang maatte komme frelst hjem. Paa hans Gravsten staar — foruden Navne og Data — Verset:



Ditlev Svendsens Kort fra 1793 over Bredballe Marker.

Sov trætte Vandrer trygt og roligt i dit stille Sovested.
Mens Aanden lever i Lysets Bolig, dit Legem hviler her i Fred,
indtil den store Morgengry, da alle vaagne skal paa ny.

Boelskilde gik i Aaret 1835 over til Sønnen *Niels Christensen*, f. 1806. Han nævnes i 1845 som Gaardejer og Sogneforstander, han er saaledes valgt ind i Sognets første Forstanderskab.



Gdr. Niels Christensen, Boelskilde.

Byens Stok — Oldermændens sølvknappede lange Stok — er fra de gamle Tider bleven bevaret først i Hjemmet her og siden i Slægten. Hans Hustru var den noget yngre *Kirsten Pedersdatter* fra Gaarden Gammeltoft i Hornstrup. De fik tre Sønner: Christen Peder, der faldt i 1864 i en Forpostfægtning ved Havreballegaard, Christen Nielsen, som i en Menneskealder var Lærer ved Bredballe Strandskole, og *Peder Nielsen*, der overtog Gaarden i 1872.

Peder Nielsen ægtede i 1873 *Karen Marie Nielsen* fra Store Lysholt; men hun døde efter en Fødsel i det følgende Aar. Derefter ægter han *Johanne Kristensen* fra Ll. Lysholt, der føder fire Børn: to Dreng, der døde som smaa, en Søn Niels Peder Nielsen, f. 1878, og en Datter Karen Marie, f. 1880; hun er gift med Husejer og Fisker P. Ferdinand Rasmussen paa Solhøj ved Bredballe Strand. Johanne Kristensen døde i 1882, hvorefter Peder Nielsen i 1887 ægter *Ane Mette Nielsen Møller* fra Sindbjerglund. I dette Ægteskab fødtes i 1891 Datteren Johanne Kirstine, der er gift med denne Bogs Forfatter. Peder Nielsen var en alsidig Mand, en dygtig Skytte, ivrig Jæger, passioneret Husflidsmand og 2 Gange i Sogneraadet, første Gang i Firserne, anden Gang i Halvfemserne, hvor han var Sogneraadets formand til sin Død i December 1899. Nogle Aar senere overtager Sønnen *Niels P. Nielsen* Gaarden i 1905. Han gifter

sig i samme Aar med *Oline Cathrine Skovgaard Møller* fra Bredal. Som Faderen kommer han i Skolekommission og Sogneraad, var Sogneraadskasserer i 5 Aar. Men i 1931 sælger han Gaarden til *Konrad Nielsen* fra Højen, hvis Hustru er *Magda Toustrup Nielsen* fra Snebjerg. Den nuværende Ejer er *Martinus Jørgensen*, hans Hustru er *Chrestense*, f. Bertelsen, fra Fredericia.

JOHANNES HAUGES GAARD BREDBALLEGAARD

Omkring ved Aaret 1770 er *Laurs Laursen* Fæster paa denne Gaard. Han var født i 1737; hans Hustru var *Karen Sophie Bertelsdatter*, f. 1748. De havde fem Børn: Laurs og Bertel, Gertrud, Mette og Johanne.

Laurs Laursen købte i Juni 1798 Gaarden af Kammerherre Christian v. Benzon paa Tirsbæk for 1900 Rdl., hvoraf 1500 Rdl. betaltes kontant, og for Restsummen ser vi »Selvejergaardmand« L. Laursen udstede en Obligation paa 400 Rdl. til Sælgeren.

Laurs Laursen døde i 1802; og i det samme Aar ægter Sønnen *Bertel Laursen*, f. 1780, *Ane Mette Jensdatter* fra Bredsten, f. 1786, og de overtager Gaarden.

I dette Ægteskab fødtes Sønnen *Laurs Bertelsen*, der i Sommeren 1844 ægter Pigen *Else Andersdatter* fra Bredal, som tjente der i Gaarden. Samlivet blev kun af kort Varighed, da Laurs B. døde ved Juletid 1846 kun 31 Aar gammel. Den unge 30aarige Enke ægter derefter i det følgende Aar den jævnaldrende Ungkarl *Mikkel Jensen*. Kirkebogen fortæller, at hans Forældre var »Inderste Jens Hansen Smed og Hustru Ane Marie Michelsdatter«. Vi møder dog denne Inderstefamilie senere som Ejere af Ane Maries Barndomshjem: Mariesminde i Bredballe. Mikkel Jensen og Else Andersdatter fik kun et Barn, Datteren Mette Marie Mikkelsdatter, f. 1849. Tyve Aar gammel ægter hun i Maj 1869 den unge Lærer Tage Vilhelm Tofte i Hornstrup. I deres Bryllupssang hedder det:

»Fra Fædrethjem nu Bruden gaaer, vist savnes vil en kærlig Datter; men naar hun Livets Lykke naaer, i Glæde da de samles atter!«

»Livets Lykke« blev kun saa kort, idet hun døde efter faa Aars Samliv. Mikkell Jensen døde i 1870, og hans Arvinger sælger i det følgende Aar Gaarden til *Lars Rasmussen* fra Frørup i Fyn; hans Hustru var *Maren, f. Andersen*. Han sælger i 1887 Gaarden til en anden Fynbo, *Lars Frederiksen* fra Ryslinge, hans Hustru var *Hansine Nikoline Kristensen* fra Haarslev; i Hjemmet var tillige Konens Søster Kirstine Kristensen og dertil en 80-aarig Enke, Johanne Povlsen, der nød Aftægt. Der var flere Børn; en Søn, Carl Frederiksen, der ægter Lærer Lebechs Datter Marie Lebech, bliver en anset Dyrslæge.

Lars Frederiksen døde i 1895, hvorefter Enken i det følgende Aar sælger Gaarden til *Mads Nielsen* fra Klattrup, hans Hustru var *Magdalene Nielsen*. Ved Mageskifteskøde i 1903 gaar Gaarden til *Lars Christian Sørensen* fra Bøllund; og ved hans Død i 1928 overtager hans Enke *Oline Sørine Sørensen* den og besad den i en Del Aar med Sønnen Bissenbach Sørensen som Bestyrer.

I 1944 sælges Gaarden til Svigersønnen *Johannes Hauge* fra Holtum, der er gift med Datteren *Anna Marie Sørensen*.

Gaardens tre Udlænger nedbrændte i Sommeren 1946.

JØRGEN UDENGAARD JØRGENSENS GAARD

BYBÆKGAARD

Ved Udskiftningen af Byens Jorder laa denne Gaard i Byen. Ved Vejen, der fra Bygaden gaar i Vest ind mellem Missionshuset og Smedien, laa lidt fremme to trelængede Gaarde, der forlængst er nedbrudte og udflyttede. Den ene var Gaard gl. Nr. 3, den laa lige Syd for Johs. Huges Gaard, saaledes at disse to Gaardes Frugthaver stødte sammen. Den anden Gaard var gl. Nr. 4. Den laa i ganske kort Afstand fra førstnævnte en lille Smule længere imod Øst inde i Gejsler Nielsens Eng. Vejen fra Gaardene førte videre i den endnu bevarede Rundding, der ender ved Byens ældgamle Kildevæld: Boelskilde. Den første af de her nævnte Gaarde blev til Bybækgaard, den anden nævnte blev til Mariesminder, senere til Juulsberg.

Den første Fæster, som vi kender paa Bybækgaards Moder-

gaard i Byen, var *Jakob Laursen*. Han bliver i 1772 trolovet og gift med Niels Hansens Datter i Birkegaard i Kirkeby, *Maren Nielsdatter*, der føder ham Døtrene Sophie og Bodil, hvorefter hun døde i 1779. Jacob Laursen ægter derefter *Anne Jeppesdatter*, der føder ham Sønnen Jeppe, der døde som ung, og Datteren Maren.

I Aaret 1800 køber han Gaarden af Kammerherre P. U. Fr. v. Benzon paa Tirsbæk for 1980 Rdl., hvoraf 1280 Rdl. betales kontant, og Køberen udsteder en Obligation paa 700 Rdl. til Sælgeren, hvorpaa Tømmermester Søren Møller i Bredballe er Selvskyldnerkautionist.

I 1804 ønsker Jacob Laursen og hans Hustru Anne Jeppesdatter at gøre Testamente til Fordel for deres ældste Datter, fordi de ikke kunde faa nogen Søn. De vilde, at denne Datter, Sophie, skulde overtage Gaarden, naar hun vilde udbetale sin Søster Maren 150 Rdl. og sin Søster Bodil 150 Rdl. og derefter overtage Gaardens Gæld paa 700 Rdl. og desuden svare Aftægt til Forældrene. *Sophie Jacobsdatter* var da trolovet med og blev kort efter gift med *Jens Jensen* fra Assendrup. Sognepræsten H. D. Friis i Vejle bevidner, at de er sammenviede den 8. August 1805. De unge beholder Gaarden til ind i 1810, da sælger Jens Jensen — da boende paa Soelgaard i Gl. Sole — den til *Peder Holm* for 2900 Rdl. Et Par Aar senere vidresælger han Gaarden til *Hans Jensen Tarp*, der i 1814 skøder den til *Christian Sørensen Darum*, en Søn af den afdøde Skoleholder Søren Madsen Darum og Hustru Elisabeth Darum i Sindbjerg.

I Aaret 1813 havde den ny Ejer ægtet Pigen *Birte Pedersdatter* fra Bredballe, en Søster til Morten Pedersen, der flyttede en tredie af Byens gamle Gaarde ud paa Fællederne Nord for Byen og blev til Hauerbjerggaard. I Ægteskabet kom flere Børn, hvoraf Søren Christiansen Darum fødtes i 1820. Gaarden udflyttes ved denne Tid. Hjemmejorden sælges senere til Jørgen Laursen i Petersminde og til Jens Hansen Smed i Møllen, hver Parcel for 50 Rdl. rede Sølv.

I 1848 gaar Bybækgaard, som den kaldtes efter Sognets gamle Skelbæk, over til Sønnen *Søren Christiansen Darum*;

hans Hustru var den 10 Aar yngre *Marie Kirstine Sørensen* fra Skibet. De ejer Gaarden, der nedbrændte i 1870 og genophygedes, til ind i 1878, da den stilles til Auktion og sælges til *Hans Peter Sørensen* fra Hatting, gift med *Ane Marie Mathiesen* fra Hornstrup. De har Gaarden til 1895, da den købes af *Hans Pedersen* fra Faaborg. *Jens Boesen Hansen* køber den i 1910; hans Hustru var *Karen Hansen*. Fra Jens Boesen gaar Gaarden til den nuværende Ejer *Jørgen Udengaard Jørgensen*, hvis Hustru er *Jenny Marie Mathiasen* fra Enggaard i Bredballe; hun tilhører to af Byens gamle Slægter.

JENS KJÆR NIELSEN:
BREDBALLE MØLLE

Denne Ejendom hørte ikke med til Byens oprindelige 16 Gaarde, der i umindelige Tider har ligget her. Ved Udskiftningen fik den imidlertid tillagt Jord til godt 3 Skp. Htk. og med Skovskyld 1 Skp. Stedet var Fæste under Tirsbæk.

Det faar i August 1795 en ny Fæster, *Hans Michelsen Smed*, der som Ungkarl havde opholdt sig i nogle Aar hos Broderen, Fæstebonden Jens Michelsen i Petersminde; men efter Broderens Død i Efteraaret 1794 fæster Hans Michelsen dette Sted. Fæstebrevet er bevaret.

Huset synes og taxeres efter Datidens Regler den 31. Oktober 1794 af Herredsudvalgets Synsmænd: Henrich Christensen fra Fløjstrup og Jørgen Tørring fra Ildved. Synet siger bl. a.: Husets Bygning ligger i Øst og Vest, Egebindingsværk med klinede Vægge, Fyr Overtømmer, Fyr Lægter og med Straatag i god Stand uden Mangel

Hans Michelsen var kun Fæstehusmand i et Par Aars Tid. Den 5. August 1797 køber han det ham iboende Hus fra Tirsbæk, og i November s. A. køber han en Jordlod af Peder Hansen i Granlygaard. Jorden siges liggende langs Vejen, der gaar op til Landevejen; den havde 1½ Td. Htk. I 1808 køber han Gaarskroge af Husmand Søren Hansen paa Bredballe Mark med omtrent 1 Td. Htk., og endelig køber han senere et Skovskifte i Bredal Kjær af Kield Andersen i Frydenlund. Ved disse

Jordkøb ser vi, at Hans Michelsen var en velstaaende Mand, der betalte kontant, hvad han købte. Han samlede ved sine Køb Jorder med ca. 3 Td. Htk. som til en Gaard; og i 1818 faar han Amtets Tilladelse til, at han maa betragte de indkøbte samlede Parceller som en Gaard.

Det gamle Hus var da forlængst nedrevet og to nye Huse opbyggede. De brandforsikres i 1805: Et Stuehus i Nord, 17 Fag, 10 Alen dyb med 6 Fag Loft, en Jern 1-Etages Vindovn og en Stenkakkelovn, 2de Skorstene og en Bageovn, hvoraf de 6 Fag er indrettet til Værelser og til Husholdning; de øvrige 11 Fag er til Kostald, Faaresti og Hønsehus, Egebindingsværk paa murede Sokler, klinede Vægge, straatækket for 500 Rdl.

Det søndre Hus var 12 Fag à $9\frac{1}{2}$ Al. Dybde til Kornlade, Hestestald og Vognport, samme Materialer, men straa- og lyngtækket for 300 Rdl. — Et Smedehus 6 Fag à $7\frac{1}{2}$ Al. Dybde med Smederedskaber, 1 Bælg, 1 Ambolt, 1 Spærhage, de to Fag til Vognport, teglhængt for 200 Rdl., ialt 1000 Rdl.

Hans Michelsens Hustru var *Maren Hansdatter* fra Granlygaard. Deres Børn var: Johannes f. 1794, Jens f. 1795, Mette Marie f. 1798, Johanne f. 1799 og Ellen f. 1800.

I Somren 1823 sælger Hans Michelsen Gaarden til den ældste Søn *Johannes Hansen* for 400 Rdl. Sedler og en Aftægt, der var bestemt til Værdier af 600 Rdl. Sedler. Den virksomme Hans Michelsen fik kun faa Aftægtsaar, han døde i 1827, hans Enke Maren Hansdatter først i 1841 — 80 Aar gammel.

Johannes Hansen ægtede i 1827 Gaardmand Peder Peder-sens Datter paa Haurbjerggaard *Karen Pedersdatter*, f. 1807. Deres Børn var: Hans Johansen f. 1828, Karen Marie Johansen f. 1829 og Peder Johansen f. 1840. I Hjemmet opholdt sig i mange Aar Ellen Hansen, der var baade legemlig og sjælelig syg, død 1847.

Da Johannes Hansen døde i Efteraaret 1863, gaar Gaarden til den ældste Søn *Hans Johansen*, der ægter *Karen Laursen*, og de faar Sønnen Johannes Johansen f. 1874. I Aaret før ægtede den yngre Broder Peder Johansen Maren Andersen i Toftegaard og overtager denne Gaard. Ved samme Tid købte Hans Johansen Johannebjerg paa Bredballe Mark af Sogne-

foged Hans Chr. Christensen. Dermed forlader Familien Møllen, idet han tager sin aldrende Moder med sig til den nykøbte Gaard. Møllegaardens Areal formindskes nu igen til det oprindelige med de 3 Skp. Htk. De indkøbte Jorder lægges nu ind under Johannebjerg.

En ny Ejer i Møllen var *Jens Skov*, der i 1877 byggede en hollandsk Vindmølle paa Bakken Syd for Beboelsen. Møller Poul Andersen ejede den fra 1883 til 1885, da den overtoges af Møller *Niels Christensen Nielsen*, hvis Hustru var *Johanne Marie*, f. Jensen Kjær, fra Bredalkjær, der endnu som 90-aarig nyder sin Aftægt i Hjemmet. Vindmøllen gik til ind i 1932, da den blev nedreven og en Motormølle opbygget. Møllen og Ejendommen ejes nu af N. C. Nielsens Søn *Jens Kjær Nielsen* (fra 1935). Hans Hustru er *Agnes Sophie Nielsen* fra Nylars.

GEJSLER NIELSENS GAARD

ENNGAARD

Omkring Aaret 1750 var *Søren Knudsen* Fæster paa Enggaard, hvor han sandsynligvis var født i 1727. Hans Hustru var *Maren Jensdatter*, kaldet Maren Tollerupsdatter, hun var født i 1731.

I 1787 er *Søren Knudsen* fremdeles Fæster paa Gaarden, og det er ham, der en halv Snes Aar senere i 1797 køber Gaarden af Kammerherre Christian v. Benzon paa Tirsbæk. Købesummen var 2100 Rdl., hvoraf S. Knudsen ved Købet indbetaler 1150 Rdl. For Restsummen 950 Rdl. var Provsten Jens Riddermann Schjøth i Vejle og Skovfoged Ole Mogensen paa Bredballe Mark Selvskyldnerkautionister.

Ved Aarhundredskiftet ser vi, at den ældste Søn, *Knud Sørensen*, har overtaget Gaarden; han er da endnu ugift; men begge hans aldrende Forældre bor hos ham som Aftægtsfolk. Ind i Aaret 1813 ægter han den 28-aarige Jomfru *Dorthea Andersdatter*, der var en Datter af Michel Andersen paa Damgaarden i Bredballe. I Ægteskabet kom Sønnerne Niels Knudsen f. 1814 og Jens Knudsen. f. 1821.

Knud Sørensen døde i Foraaret 1844, 74 Aar gammel. En-

ken Dorthea Andersdatter besad derefter selv Gaarden til ind i Krigsaaret 1848, da bestemmer hun »med de andre Medarvingers Samtykke«, at hun vil overlade Gaarden til sin yngste Søn *Jens Knudsen*. Et Par Aar efter, at han havde overtaget Ejendommen, købte han i 1851, ved Skøde fra Skifteretten i Overkrigskommissær Juul Binderups Bo en Parcel paa godt 1 Td. Htk. af Juulbjergs Jorder, og dette Jordareal blev lagt ind under Enggaard.

Jens Knudsen ægter *Karen Jessen* fra Gauerlund. Børnene var: Knud Jensen, f. 1850, og Dorthea Marie Jensen, f. 1857. Jens Knudsen blev en vellidt Mand og Sogneforstander i mange Aar. Datteren Dorthea Marie Jensen ægter i 1884 Ungkarl Niels Mathiasen fra Gaarden Mariesminde i Bredballe. Han



Gaardejer Jens Knudsen.

var Kommunalmand, ligesom han i en meget lang Aarrække ledede Søndagsskolen i Missionshuset i Bredballe.

I 1916 overtager Sønnen *Mathias Immanuel Mathiasen* Gaarden, som han senere i 1923 sælger til *Karl Møller Pedersen* fra Bredballe Mark; hans Hustru er *Kirstine Pedersen*. Dermed gaar Enggaarden bort fra den gamle Slægts Eje. Den Slægt, der har beboet den i fem Slægtled i nær 200 Aar. Karl Møller Pedersen sælger den i 1944 til *Karl Gejsler Nielsen*; hans Hustru er *Gerda Nielsen*, f. Jensen.

VIGGO SCHJØDT JØRGENSENS GAARD JUULSBERG

Ved Udskiftningen af Bredballe Bys Jorder blev der for lidt Hjemmejord til Byens oprindelige 16 Gaarde; fem Gaarde maatte udflyttes til deres Jorder paa Byens Marker. Saaledes skete det med denne Gaard.

Under Omtalen af Bybækgaard har jeg nævnt, at den Gaards Modergaard og Modergaarden til Juulsberg laa Side om Side kun med den smalle Sidevej, der ved Missionshuset fører mod Vest hen imod den nuværende Møllejendom, imellem. Det var en trelænget Gaard, aaben imod Nord, og den laa noget ind i Gejsler Nielsens Eng.

I 1787 var *Peder Mortensen* Fæstebonde her; han var født i 1747; hans Hustru var den noget yngre *Mette Jensdatter* f. 1757. Deres Søn Morten Pedersen var da tre Aar og Datteren Anna et Aar.

Peder Mortensen købte Gaarden i 1796 af Kammerherre Christian v. Benzon paa Tirsbæk for 2100 Rdl., hvoraf 1300 Rdl. betales ved Købet, og for Restsummen udsteder Køberen, »Selvejergaardmand« Peder Mortensen i det følgende Aar en Obligation paa 800 Rdl., hvor Tømrermester Søren Møller i Bredballe er Selvskyldnerkautionist.

Omkring ved Aar 1812 ægter Sønnen Morten Pedersen Pigen *Karen Jeppesdatter*. Børnene var bl. a. Mette Marie Mortensen f. 1814, Peder Mortensen f. 1816 og Ane Mortensdatter f. 1820.

Det ses ikke med Sikkerhed, hvornaar Gaarden er endelig udflyttet, men alt tyder paa, at det er sket i Aarene 1825—1826. Den gamle Fader, Aftægtsmand Peder Mortensen, døde i 1825 om Foraaret, han blev 82 Aar, og hans efterlevende Enke døde i det følgende Aar ved Efteraarstid. Kirkebogen siger om dem begge to, at de er død i Bredballe.

Ved Udflytningen paa Marken blev Gaarden lagt i en lille Skov eller Lund, der oprindeligt havde strakt sig paa begge Sider af Landevejen ogsaa ind over Haurbjerggaards Mark Vest for den nuværende Indkørsel. Afdøde Gaardejer Jens Jensen (Hygum) fortalte mig for mange Aar siden, hvorledes han i sin Ungdom havde været til Skovfest med Dans i den lille Skov eller Lund. Paa et Kort fra ind i Tyverne ser vi, at der er bygget et Hus til Gaarden langs med Landevejen, ligesom der er antydet Gaardsplads. Den ny Gaard blev kaldt Marienlund. Vi saa, at Morten Pedersens ældste Datter blev kaldt Mette Marie; hun blev kun eet Aar gammel, da hun døde i September 1815. Hun er utvivlsom Navngiveren.

Marielund sælges i 1841 til Overkrigskommissær, Branddirektør *Niels Juul Binderup*, hvis Hustru var *Augusta Henriette Pengel*. Ved en Deklaration i 1843 giver den ny Ejer Gaarden sit Navn: Juulsbjerg. Dette Navn har altsaa ikke, som det fortælles i nyere Værker*), nogen Forbindelse med Adelsfamilien Juul. I Deklarationen hedder det:

»At undertegnede i Løbet af de sidste 2 Aar har opført mig en Gaard paa Bredballe Mark, hvis Jorder er samlede af Morten Pedersens Matr. 7 og Jeppe Terkildsens Matr. 22 Gaarde samt 3 Parceller fra Bertel Laursens, Niels Christensens og Anders Mikkelsens, nemlig Matr. 3, 2 og 13, hvilke Gaarde og Parceller ingen særskilt Navne have haft. — At jeg har givet denne Gaard Navnet Juulsberg tillader jeg mig herved at gøre Anmeldelse om til Nørvang-Tørrild Herreders ærede Ret, for at det fornødne kan blive læst og anmærket i Panteprotokollen, overensstemmende med Placaten af 11. April 1821.

Juulsberg, den 26. Juni 1843.

Binderup.«

Niels Christensen sælger den Jord, der var fraskilt ved Landevejen for 400 Rdl. i Sølv. Bertel P. Laursen sælger ligeledes en Parcel, der var fraskilt hans Jord ved Landevejen for 130 Rdl. Sølv. Anders Mikkelsen mageskifter Jord Nord for Landevejen med Brunskjær ved Bredballe Strand, der tidligere hørte til Morten Pedersens Gaard. Brunskjær hører endnu til Mariesminde.

Det var en stor Familie, der havde fæstet Bo paa Juulsberg. Der var 7 Børn i Alderen fra 3 til 17 Aar. Huslærer Hans Schou underviste Børnene. Branddirektøren holdt Fuldmægtig Christopher Bolvig. Ejerens Broder, afskediget Toldbetjent Friederich Chr. Binderup og hans 15-aarige Datter Fritze Antonia, boede ogsaa paa Gaarden. Der fortælles, at Familien var meget musikalsk. Binderups Navn er knyttet til en Ansøgning, som han i 1846 indgav til Sogneforstanderskabet, og deri foreslaar han »at bortleje Vejgræsset paa Sognets Veje til at slaa, og at Indtægten, som herved fremkommer, anvendes til at anskaffe et Sognebibliotek for«. Det velmenende Forslag blev vedtaget enstemmigt; men der blev ingen Bibliotek ud af det.

*) Danske Gaarde.

Den forholdsvis lille Gaard kunde ikke bære de store Udgifter til Familiens Underhold og til Folkeløn og Folkeføde. Binderup kom i økonomiske Vanskeligheder, saaledes at vi i 1850 ser Gaarden overdraget til *Dines Møller* fra Lundum, hans Hustru var *Ciliane Møller* fra Vinding. Nu bliver Juulsberg en Handelsgaard, der gaar fra Haand til Haand. Svenskeren *Johan Gerstrøm* købte den i 1855, *Carl Frederik Møller* i 1858, Kaptajn *Amond Ernie Amondsen* fra Pinneberg i 1866, Baron *F. A. L. ReedtzThott*, der senere ejede Biskopstaarup, i 1868, som i 1873 afhændede den til Sagfører, Hospitalsforstander *Steph. Møhl* i Vejle, der ejede den i mange Aar. Den bestyredes i en Del Aar af Sønnen Løjtnant *Poul Mozart Møhl*. Senere Ejere var: *Jørgen K. Jørgensen* i 1910, Partikulier *Andreas Hansen* i 1911, *Jørgen Jørgensen* i 1915, *Svend Stensballe* i 1934, *Svend Jørgensen* i 1936 og den nuværende Ejer *Viggo Schjødt Jørgensen* fra Ø. Snede og Hustru *Karen Nygaard* fra Nr. Snede i 1944.

NIELS PEDER RASMUSSENS GAARD PEDERSMINDE

I et Fæstebrev fra Tirsbæk, dateret 12. Februar 1757, ser vi, at den 27aarige *Jens Michelsen* er Fæster paa denne Gaard. Han ægter i Midten af Tredserne den 12 Aar yngre *Karen Pedersdatter*, de fik tre Døtre: *Apolone*, f. 1775, *Johanne*, f. 1778, og *Mette*, f. 1780. I Hjemmet opholdt sig en Del Aar en lidt yngre Broder til *Jens Michelsen*, nemlig *Hans Michelsen Smed*. Tjenestefolk var i 1787: *Jens Knudsen* (22), *Apelone Madsdatter* (21) og *Christen Madsen* (10).

Jens Michelsen og hans Hustru sad efter Tidens Forhold i gode Kaar; men i Efteraaret 1794 døde de begge med en Dags Mellemlum og begravedes paa samme Dag. Tilbage var de tre Døtre, hvis Værge var Farbroderen *Hans Mikkelsen Smed*, der boede i et Fæstehus, der blev til den nuværende Mølleejendom. Han ordner alt ved Stervboets Skifte i Februar 1795. Testificanter var: Sognefoged *Morten Rasmussen* i Kirkeby og *Christen Christensen*, Harbohus, mens *Hans Michelsen* møder paa

de umyndige Børns Vegne. Skiftet ordnes af Forvalter Schiøtt paa Tirsbæk. Vidne var Skovrider Johansen fra samme Gaard. I Boet registreredes ca. 200 Nr. Derved giver Registret et nøje Billede af denne Families Ejendele og dermed i nogen Maade af deres Liv, ligesom det kan give et godt Eksempel paa en Bondegaards Løsøre, Inventar og Besætning i den Tid, saa har jeg meddelt Skiftet i min Fortale om Sognets Gaarde.

Da Dobbeldtdødsfaldet skete, tjente i Gaarden en Slægtning, *Jørgen Laursen*, afgangne Gaardfæster Laurs Jørgensens Søn i Hornstrup, 30 Aar gammel. Han ægter i 1795 den 20-aarige *Abelone Jensdatter*; og i det følgende Aar køber han Fæstegaarden fra Kammerherre C. Benzons paa Tirsbæk. Dette Ægtepar ejer derefter Gaarden i mere end 40 Aar. Deres Søn var *Peder Jørgensen*, der 25 Aar gammel i 1839 gifter sig med Gaardejer Anders Sørensens (Smeds) Datter i Annexgaarden i Hornstrup, den 21-aarige *Kirsten Andersdatter*, *Abelone Jensdatter* døde i 1841. *Jørgen Laursen* gaar paa Aftægt, men døde i 1845 80 Aar gammel.

I Ægteskabet fødes Sønnerne *Jørgen Pedersen* i 1842 og *Anders Pedersen* i 1846 samt Datteren *Ane Pedersen* i 1853. Ved Skøde i Foraaret 1879 gaar Gaarden til den yngste Søn *Anders Pedersen*, som ægter *Marie Sørensen* fra Grejs. De faar Børnene *Andersine* og *Martine Pedersen*. Efter *Anders Pedersens* Død i 1886 gaar Gaarden til Enken, som ved Vielsesattest af 17. Februar 1887 giver Adkomst til Gaarden for *Martin Hansen*, der bliver en velagtet Mand og Sognefoged. Børnene var *Søren Alfred Hansen* og *Anna Helga Hansen*, der i 1916 ægter *Niels Peder Rasmussen* fra Ry, der faar Gaarden i Forpagtning, til han i 1922 tilskødes den, mens *Martin* og *Marie Hansen* bygger et Hus lige over for Gaardens Indkørsel, som senere er ombygget til Brugsforening.

PEDER LAURSENS GAARD

Denne Gaards første Ejer var *Laurs Jørgensen*, der var født i Petersminde i 1801. Forældrene var Gaardejer *Jørgen Laursen* og Hustru *Abelone Jensdatter*. *Laurs Jørgensen* var

opkaldt efter Farfaderen Fæstebonden Laurs Jørgensen i Hornstrup.

Efter at Laurs Jørgensen i 1829 havde ægtet *Else Marie Jensen* fra Bredsten, f. 1805, ser vi dem som Husfolk i Bredballe, hvor de boede til ind i 1832, da denne Gaards første Bygninger er opførte. I det nævnte Aar giver Jørgen Larsen Skøde til Sønnen paa Jorden langs Vejen imod Lysholt. I 1836 var Familien til Barselgilde paa Bredballe Mark, og Ejeren nævnes da som Boelsmand. I Ægteskabet var Børnene Ane Johanne Laursen f. 1839 og Jens Laursen f. 1846.

Laurs Jørgensen skøder i 1870 Gaarden til Sønnen *Jens Laursen*, der ægter den noget yngre *Mette Nielsen* fra Engom, f. 1852. I Jens Laursens Ejertid forøges Ejendommens Jordtilliggende med det Areal, der ligger Syd for Landevejen. Denne Jord blev købt fra Bredballegaard. Deres Børn var: Else Marie Laursen, der blev gift med Gaardejer Anders Ravn paa Damhus i Kirkeby, Niels, Jørgen og Jens Peder Laursen samt Søsteren Anne, der blev gift med Fisker Anders Dvinge i Juelsminde.

Efter Jens Laursens Død i 1932 gaar Gaarden i Arv til den yngste Søn *Peder Laursen*; hans Hustru er *Dagmar Laursen*, f. Worm.

MARINUS JENSENS GAARD

JOHANNEBERG

Denne Ejendom hørte ikke med til de oprindelige 16 Gaarde i Bredballe. I 1787 var den et Hus med lidt Jord, som beboedes af Tømrermester *Søren Nielsen Møller*, da 30 Aar; hans Hustru var *Kirsten Andersdatter*, 44 Aar, begge i 1. Ægteskab. Bodil Sophie Møller, 3 Aar, var deres ægte Datter. Der var to Tjenestepiger, Kirsten og Gertrud Andersdatter, 24 og 14 Aar gamle. I 1801 er Søren Møllers Forretning vokset meget betydeligt; Tjenestefolk var Peder Eskildsen (22), Apolona, Anna Kirstine og Karen, 33, 15 og 11 Aar. Tømrersvende var: Mads Larsen (33), Lars Madsen (26), Landrytter, Søren Eriksen (29) og Niels Nielsen, geworben Soldat, mens Tømrerdrengene var: Peder Nielsen (22), Hans Thom-

sen (21), Niels Christoffersen (18) og Jens Christensen 11 Aar.

Søren Møller arbejdede med sine Svende og Drengene paa Tirsbæk, hvor han ombyggede den gamle Ladebygning. Under disse Arbejder paa Tirsbæk var det, at Gaardens Ejer, Kammerherre P. U. F. Benzon fik den mærkelige Idé at bortsælge Gaardens Jorder, der blev afsat i mindre Parceller, som han i 1800 fik Rentekamrets Tilladelse til at sælge; men han fandt kun Køber til 68 Parceller paa ialt 170 Td. Land med godt 11 Td. Htk., der købtes af Søren Møller for 7500 Rdl., og herpaa nybyggede han Gaarden Julianehjerg.

Ved Huset her i Bredballe, der laa lige Syd for Transformortaaet, har han tilbygget et, maaske to Huse, ligesom han indkøber forskellige Jordstykker, saa Ejendommen bliver til en Gaard med et Par Td. Htk. Poplerne ved Gaardens Indkørsel staar endnu ved Karen Johansens Ejendom.

Søren Møller sælger i 1810 Gaarden med dens Jorder med godt 2 Td. Htk. til »velagted« Mand *Hans Mortensen* fra Engom Sogn, der i 1819 sælger den til sin Søn *Morten Hansen*, der var gift med den 13 Aar yngre *Johanne Pedersdatter* fra Vinding. Morten Hansen døde i 1840, og i det følgende Aar ægter Enken den 30-aarige Hans Chr. Christensen (Munk) fra Bakkegaard i Bredballe; de faar i 1842 Sønnen Niels Martin Hansen. Hans Chr. Munk bliver Sognefoged, Sogneraadformand og Dannebrogsmænd. Han udflytter Gaarden til dens Jorder paa Bredballe Mark og giver den ny Gaard sin Hustrus Navn: *Johanneberg*, der er nogenlunde i Brug endnu. I 1873 sælger han Gaarden til *Hans Johansen* fra Møllen, der ægter *Karen Laursen*, og de faar Sønnen Johannes Johansen, f. 1874.

Johannes Johansen overtager Gaarden i 1902, hans Hustru var *Kathrine Johansen*, f. Olesen; deres Datter er Karen Johansen. Gaardens Stuehus ombygges i 1905; men i 1909 sælger Johs. Johansen Gaarden til *Johannes Hansen*, og derefter er den gaaet fra Haand til Haand, saaledes at den havde 9 Ejere til 1929, da den købtes af *Frode Andreasen*, hvis Hustru er *Gudrun Andreasen*. De beholdt Gaarden til ind i 1947; den nuværende Ejer er *Marinus Jensen*, Hustru *Anna Jensen*.

SØREN CHRISTENSENS GAARD
GRANLYGAARD

Paa denne Gaard boede i 1787 Fæstebonden *Hans Sørensen*, der var født i 1722. Traditionen siger, at han kom ind som Fæster paa Gaarden i 1769. Han var gift 3 Gange. Fra hans første Ægteskab har han i 1787 Børnene: Peder 31, Søren 29, Michel 15 og Datteren Maren Hansdatter 26 Aar. Med sin tredie Hustru, *Anna Sørensdatter*, der var født i 1745, har han Børnene Søren 9, Anders 5 og Enevold 3 Aar.

Omkring ved Aaret 1790 overtager Sønnen *Peder Hansen* Fæstegaarden af Faderen. Hans Hustru var *Dorthea Nielsdatter* f. 1766, og de fik Børnene Johanne f. 1795, Ellen f. 1796 og Mette Marie f. 1805.

I 1797 købte Peder Hansen Gaarden af Kammerherre Christian v. Benzon paa Tirsbæk for 2500 Rdl. I det følgende Aar sælger han en Parcel paa 1½ Td. Htk., der siges »at ligge ved den vestre Side af Vejen gaaende hen til Michel Andersens Udlod«. Køberen var Svogeren Hans Michelsen Smed i den nuværende Mølle, han var gift med Søsteren Maren Hansdatter f. 1761.

Hustruen *Dorthea Nielsdatter* døde i 1819, og i samme Aar overdrager Peder Hansen Gaarden til sin Svigersøn *Anders Laursen*, Egeskov, der var Søn af Skolelærer Lars Bredahl i Egeskov i Vejlbysogn; han var da trolovet med Hjemmets ældste Datter *Johanne*. Da Peder Hansen gaar paa Aftægt, blev det bestemt, at hans yngste Datter Mette Marie, »om hun skulde blive gift eller leve til Skelsaar og Alder, da skulde hun have en god Seng«. Aftægtsydelsens forskellige Leveringsdele blev fastsat til et aarligt Beløb paa 40 Rdl., og Begravelsesudgiften blev ansat til 30 Rdl. Peder Hansen døde i Foraaret 1832.

Anders Laursen og Johanne Pedersdatter fik mange Børn: Abalone Dorthea f. 1822, Jens f. 1825, Niels Peder f. 1829, Anna f. 1833, Hans f. 1836, Niels f. 1838 og Søren Andersen Pagh f. 1840. Mette Marie Pedersdatter forblev i mange Aar i Hjemmet til Hjælp og Nytte for Børneflokket.

Anders Laursen var en flink og dygtig Mand. Et Par Aar efter, at han havde overtaget Gaarden, beskikkes han til Sognefoged, en Bestilling, som han beholdt igennem mange Aar, og som gav ham Dannebrogsmændenes Hæders-tegn.

Efter hans Død ægtede den yngste Datter *Anna Andersen* Ungkarl *Mads Christensen* fra Nydamshus paa Hornstrup Mark, og ved Vielsesattest i 1867 faar den ny Ejer Adkomst til Gaarden — eller rettere til den Del af Gaarden, der var bleven tilbage, efter at den nordlige Del af dens Jorder var skilt fra for at danne Grundlaget for Svogeren Hans Andersens Ejendom paa Bredballe Mark. Mads Christensen døde ved Juletid i 1902. Hans Enke, Anna, mindes jeg med Taknemmighed, naar jeg tænker paa de mange Enkeltheder fra Egnen, som hun fortalte mig fra hendes egen Tid og fra Tiden før.

I 1902 tilskødede Mads Christensen Gaarden til Sønnen *Anders Laursen Christensen*, der ægter *Mette Marie Pedersen* fra Bredal. De fik flere Børn: Anna, Abelone, Dorthea og Marie og Sønnerne Søren, Peder og Mads. Anders Christensen døde i 1939. Ved Arveudlægsskøde i samme Aar gik Gaarden til Sønnerne Søren og Mads Christensen. De to Arvinger har senere ordnet det saaledes, at *Søren Christensen* blev Eneejer af Gaarden. Hans Hustru er *Anna Christensen*, f. Frederiksen, fra Stubdrup.

EDELE KIRSTINE ANDERSENS GAARD

Ved Selvejertestamente — i Henhold til Bestemmelser af 18. Maj 1769 og 22. November 1857 — af Gaardejer, Sognefoged og Dannebrogsmænd *Anders Laursen* i Bredballe dat. 8. December 1858 med Declaration eller Samtykke af hans øvrige Arvinger, blev hans Gaard i Bredballe By med tilliggende Hartk. 3 Tdr. 2 Skp. 1¼ Alb. med Gaardens Besætning og dens Ind- og Udbo overladt to af hans otte Børn, nemlig *Hans Andersen* og *Anna Andersen* til Fælleseje, saaledes at de, om de maatte ønske det, kunde dele Ejendommen i to lige store Halvdele, hvoraf den nordlige Del skulde tilfalde Hans Ander-

sen, men den gamle Gaard og de ved den liggende Jorder skulde tilfalde Anna Andersen.

Til de øvrige seks Søskende blev der fastsat Pengesummer til Arvedele; og disse Penge skulde i Fællesskab udredes af Hovedarvingerne.

Delingen af Ejendommen imellem de to Søskende blev foretaget og endelig ordnet ved Udskiftningstilladelsen i November 1861.

Hans Andersen ægter i 1861 Gaardejer Jens Jensens Datter, *Ane Jensen* i Bredballe; men hun døde allerede i 1868 og efterlod Børnene: Johanne, Jens Jensen og Ane Andersen. -- Hans Andersen indgaar paa ny Ægteskab i 1871 med *Maren Olsen* fra Bredballe, der føder ham Sønnen Karl Martin Andersen.

Efter Faderens Død overtager *Karl Andersen* Gaarden i 1905. Han ægter *Edele Kirstine Andersen*, Datter af Gaardejer Jens Jensen i Skarrild.

Ved Karl Andersens Død i 1921 gik Gaarden over i hendes Eje.

JENS KJÆR MORTENSENS GAARD DAMAGERGAARD

Denne Gaard laa oprindelig længere fremme nærmere Bygaden, omtrentlig midt for Østerdammen. Levninger af Gaardens gamle Frugthave har været bevaret bag Signe Jensens Hus. Dens gamle Navn var Damgaard; men da den blev udflyttet paa Damagrene, fik den Navneforandring. Den første Fæster, som vi kender her paa denne Gaard, var *Anders Mikkelsen*, der i 1787 var 54 Aar gammel; hans Hustru var den nogle Aar yngre *Karen Sophie Nielsdatter*, 38 Aar; de var begge to i 1. Ægteskab. Børnene var Michel Andersen (1), Ellen Johanne (9) og Dorthea Andersdatter, 2 Aar. Tjenestefolkene var meget unge: Karlen Thomas Frandsen (22), Drengen Thomas Nielsen (12) og Pigen Maren Pedersdatter (14).

Anders Mikkelsen var Fæstebonde ved Jordens Udskiftning; men han døde i 1788. Hans Enke Karen Sophie ægter Aaret efter den 25aarige *Rasmus Laursen* fra Gaarden Boels-

kilde. Nogle Aar senere køber han i 1797 Gaarden af Kammerherre Christian v. Benzon paa Tirsbæk for 2000 Rdl. Ved Købet blev en mindre Restgæld tilbage, og for den kautionerede Tømrermester Søren Møller. I Rasmus Laursens og Karen Sophies Ægteskab fødtes Sønnen Anders Rasmussen i 1792.

Rasmus Laursen døde i 1805 kun 42 Aar gammel. Ved sluttet Skifte i 1805 overtager Enken selv Gaarden, som hun besidder til ind i 1821, da den overdrages Sønnen *Anders Rasmussen*, der var bleven gift med *Ane Else Thomasdatter* fra Hedensted, f. 1791. I Moderens Ejertid skete der det, at den ældste Datter, Ellen Johanne Andersdatter, blev trolovet med Ungkarl Jens Jensen fra Hygom og sammengifte den 6. Juni 1816. Karen Sophie Nielsdatter havde sørget saa vel for de unge ved at give dem de Jorder, der laa længst imod Nord i Damagrene og paa disse Jorder opbygget et Sted, som de unge Ægtefolk i deres Taknemmelighed opnævnte efter Giverinden og kaldte Stedet for *Sophieberg*, et Navn, der endnu kendes og bruges.

I Anders Rasmussens og Ane Elses Ægteskab var to Børn: Datteren Bodil Kirstine, f. 1827, og *Rasmus Jørgen Andersen*, f. 1829. Desuden var der i Hjemmet i flere Aar Plejesønnen Søren Augustinussen, f. 1840. Anders Rasmussen døde i 1846 kun 54 Aar gammel. Gaarden gaar derefter over til Enken, der besidder den til ind i 1853, da den overdrages til Sønnen *Rasmus Jørgen Andersen*; han ægter *Maren Hansdatter*, og de faar Sønnen Anders og fem Døtre, derimellem Ane Else Rasmussen, som ægter Thomas P. Jeppesen, Bredballe Strand.

Rasmus J. Andersen ejede Gaarden til ind i 1901, da den overdrages en Slægtning, *Peder Pedersen*, fra Holtum; hans Hustru var *Mette Sophie Jensen* fra Enggaard. Efter P. Pedersens Død i 1944 gaar Gaarden i Arv til den yngste Søn, *Hans Villy Pedersen*; men hans Ejertid blev kun saa kort, idet han døde i det følgende Aar, hvorefter Ejendommen sælges til *Jens Kjær Mortensen* fra Mortensminde paa Bredballe Mark; hans Hustru er *Nielsine Marie Kjær Mortensen*, f. Hansen, fra Grejs.

ANDERS JUUL HANSENS GAARD
BAKKEGAARD

Denne Gaard beboedes i 1770 af Fæstebonden *Peder Christensen* (Munk), der var født i 1737; hans Hustru var *Maren Hansdatter*, der var født i 1741. De var begge i 1. Ægteskab. Deres Børn var: Christen Pedersen f. 1781 og Ane Mette Pedersdatter f. 1779. Deres Tjenestefolk var i 1787: Peder Pedersen, 28 Aar, og Christen Sørensen, 13 Aar. Ved Aarhundredskiftet har Gaarden de samme Beboere. Peder Christensen har saaledes været med ved Bredballe Byjorders Udskiftning, ligesom det er ham, der i 1798 køber Gaarden af Kammerherre Christian v. Benzon paa Tirsbæk for 2500 Rdl. Det ses ikke, hvor stor en Sum, der blev udbetalt Sælgeren; men for Restsummen kautionerede Provst Jens Riddermann Schjøth i Vejle og Niels Christensen paa Harbohus.

I samme Aar sælger den ny Selvejergaardmand tre Parceller af den længst fra Gaarden liggende Jord: Gaarskrog, oprindelig Store Guds Kroge, Røget og Grydesig til Tønmrermester Søren Møller i Bredballe. Vi ser Peder Christensen underskrive Landvæsenskommissionens Forhandlinger om Tillægsjord til Bredballe Skolelod i 1803; i 1813 gaar han og hans Hustru paa Aftægt, og Sønnen *Christen Pedersen* (*Munk*), der var gift med *Karen Nielsdatter* fra Kollerup, f. 1782, overtager Gaarden. Aftægtsfolkene døde begge i 1820. Christen Pedersens Børn var: Hans Chr. Christensen f. 1811, Mariane f. 1818, Martha f. 1825 og Christen Pedersen f. 1832. I Hjemmet boede i mange Aar som Inderste Poul Skolemesters Enke Maren Nielsdatter, der var en Søster til Chr. P.s Hustru Karen, og hendes Søn Niels P. Christensen f. 1819.

Christen Pedersen (Munk) ejede Gaarden til ind i 1852, da han skøder den til Svigersønnen *Christian Bærntsen* fra Hover, der var gift med den næstældste Datter *Martha*, der blev Moder til flere Børn, men hun døde tidligt, hvorefter Enkemanden gifter sig med *Kirstine Elisabeth Pedersen* fra Skovgaard paa Bredballe Mark.

Christian Bærntsen ejede Gaarden i mange Aar, men Fa-

miliens økonomiske Forhold forringedes Tid efter anden, saaledes at de ikke kan blive ved Gaarden, der ved Udlægsskøde i 1894 gaar over til *Niels Hansen* fra Sindbjerg; hans Hustru var *Mette Juul*, ligeledes fra Sindbjerg.

Den nuværende Ejer er Sønnen *Anders Juul Hansen*, hans Hustru er *Ane Kirstine Christensen* fra Bølling ved Skern.



Bredballe unge Mænd i 1867.

Øverste Række: Mikkel Andersen, Søren Pagh Andersen, Peter Johansen, Peder Nielsen, Knud Jensen.

Nederste Række: Poul Sørensen (Hjuler), Peder Andersen, Knud Andersen og Søren Andersen.

PEDER WINTHERS GAARD TOFTEGAARD

Fæstebonden *Peder Hansen* var Bruger af denne Gaard i 1787, han var født i 1754; hans Hustru var *Karen Larsdatter*, f. 1763; de var begge i 1. Ægteskab. Ret før Aarhundredskiftet døde Peder Hansen, og hans Enke sad tilbage med fem mindreaarige Børn. Søren Jørgensen bliver da hendes Avlskarl, og hendes afdøde Mands Moder nyder Aftægt.

Den 30. November 1801 faar Karen Larsdatter — Peder

Hansens Efterleverske — Skøde fra Kammerherre P. U. Fr. v. Benzon paa Tirsbæk paa Gaarden. Købesummen er kun 1200 Rdl., en Pris, der vel maa vurderes efter hendes Kaar og Børn. I det følgende Aar gifter hun sig paa ny; denne Gang med *Søren Sørensen* fra Grejs. Pastor H. D. Friis i Vejle udsteder Vielsesattest i 1802, som giver den ny Mand Adkomst til Gaarden. Karen Larsdatter døde i 1814, og ved sluttet Skifte efter hende tillægges der hendes umyndige Datter Anne Mette Pedersdatter en Arv paa 250 Rdl. med 1. Prioritet i Gaarden — med samme Sikkerhed som Ægteparrets egen Datter Birthe Cathrine Sørensdatter har for hendes Mødrene-arv. Søren Sørensen ejer derefter Gaarden i en Aarrække, vi ser ham deltage i de langvarige Kommissionsforretninger om Tillægsjord til Skolelodden, hvor han underskriver i 1803.

Datteren *Birthe Cathrine*, f. 1803, ægter i 1826 *Anders Michelsen* fra Mariesminde, Michel Andersens Søn. De unge Mennesker tilskødes Gaarden i samme Aar. Søren Sørensen gaar paa Aftægt. Han døde som 82aarig i 1845.

I 1827 faar de nye Ejere Datteren Anne Cathrine Andersdatter; men deres Samliv blev saa kortvarigt. De fik en lille Dreng, der nævntes efter Farfaderen, Michel Andersen. Drengen døde i 1833 og blev begravet den 20. August. Samme Dag døde Moderen Anne Cathrine kun 32 Aar gammel.

Tre Aar senere ægter Anders Michelsen i Juni *Mariane Jensdatter* fra Kattrup, og hun føder Børnene: Birthe Cathrine i 1837, Søren i 1840, Michel i 1842, Peder i 1844, Maren i 1847 og Anna i 1852.

Anders Michelsen døde i 1878 og Mariane Jensdatter i 1890.

Datteren *Maren Andersdatter* ægter *Peter Johansen* i Møllen, og de kom til at leve et langt Samliv i Gaarden, der blev dem tilskødet af *Anders Mikkelsen* i 1873. De beboede den, til den i 1908 blev overdraget deres eneste Søn *Johannes Pedersen*. Der var to Døtre: Mariane, der ægtede Hus-ejer og Fisker Søren Pedersen ved Bredballe Strand, og Karen, der ægtede Baadebygger Adolf Ustrup, ligeledes ved Bredballe

Strand. Johannes Pedersen ejede Gaarden i en halv Snes Aar, til han i 1918 solgte den gamle Slægtsgaard til *Kasper Nielsen* fra Haurbjerggaard; hans Hustru var Frederikke f. Sørensen.

Kasper Nielsen solgte Gaarden i 1924 til den nuværende Ejer *Peder Winther*, hvis Hustru er *Anna Kathrine Winther*,



Gdr. Peter Johansen og Hustru Maren Andersdatter.

f. *Dam*, fra Vrigsted. Den tidligere Ejer Johannes Pedersen, der er Ringer og Graver ved Bredballe Kirke, ægtede *Semine Juhl* fra Holsted, de bebor Byens gamle Skole.

— — —
Fra Toftegaard udskiftedes i Slutningen af Tresserne Ejendomme til 2 Sønner:

Paa Overloddet byggede Søren Andersen, der ægtede *Else Sørensen* fra Engom. Efter Søren Andersens Død gifter Enken sig i 1877 med *P. Sørensen Revsgaard*. De fik Datteren *Maren*, der senere blev gift med Skibsfører *Hans Sielemann*. Hun bor nu i Strandens gamle Skole.

Paa Skovloddet byggede *Peder Andersen*, hans Hustru var *Jensine Nielsen* fra Grejs. De fik flere Børn; den yngste af disse, *Anton Marius Andersen* med Hustru *Kirstine Andersen*, bor paa Dros hoved.

CHRISTIAN A. JENSENS GAARD
ASKEGAARD

I 1777 er *Christen Olesen* Fæstebonde paa denne Gaard; han var født i 1737. Hans Hustru var *Maren Nielsdatter*, f. 1747. Der var 6 Børn: Døtrene Else, Karen og Anna Cathrine samt Sønnerne Niels, Ole og Anders.

Christen Olesen havde Gaarden i Fæste i Udskiftningstiden, og det er ham, der senere i Aaret 1800 køber Gaarden af Kammerherre Christian v. Benzon paa Tirsbæk for 1850 Rdl., hvoraf 700 Rdl. blev tilbage som Restgæld, hvorfor han som Selvejergaardmand i det følgende Aar udsteder en Obligation paa dette Beløb til Sælgeren med Broderen Morten Olesen i Stouby som Selvskyldnerkautionist.

Faa Aar senere i 1804 opretter Christen Olesen — for Svagheds Skyld — med Samtykke af sin Hustru Maren Nielsdatter et Testamente, hvori deres ældste Datter, Else, f. 1778, og hendes tilkommende Mand *Niels Sørensen* af Engom overtager Gaarden med dens Indbo og Besætning fra 1. November s. A. imod fastlagt Aftægt til Forældrene og imod, at de unge overtager Gaardens faste Gæld paa 700 Rdl. og imod at de betaler Brødrene Niels, Ole og Anders Christensen hver 135 Rdl. og hver af Søstrene Karen og Anna Cathrine 30 Rdl. Testamentet medunderskrives af Tømrrermester Søren Møller, og det vedlægges følgende Attest:

»At Selvejergaardmand Niels Sørensen i Bredballe, hvis Fader bor her i Engom By, af mig er bleven ægteviet til Christen Olesens Datter Else Christensdatter af bemældte Bredballe i Aaret 1804, til hvilken Tid hun tjente her i Præstegaarden, det attesteres.

Engom d. 23 April 1807.

A. Leth.

I dette Ægteskab var kun Datteren *Ane Nielsdatter*, der som 24-aarig i 1832 ægter Ungkarl *Jens Jensen* fra Assendrup, f. 1807. De unge overtager Gaarden, og Niels Sørensen og hans Hustru gaar paa Aftægt. De døde begge i Slutningen af Trediveerne. Niels S. i 1838 (65) og Else Christensdatter i det

følgende Aar (65), hvorefter Mandens Moder Ane Jensdatter nyder Aftægt paa Gaarden.

I Jens Jensens og Ane Nielsdatters Ægteskab var Børnene: Niels, f. 1834, Ane, f. 1836, Jens, f. 1839, og Else Jensdatter, f. 1848.

I Aaret 1872 gaar Gaarden over til den ældste Søn *Niels Jensen*, der ægter *Jørgine Hansen* fra Vrigsted. Niels Jensen blev en kendt Plantningsmand, der for denne Gerning modtog Det kongelige danske Landhus-holdningsselskabs Sølvbæger, han blev en god Kommunalmand, ligesom han var en fortrinlig Fortæller, der igennem Aarene har fortalt mig mange Enkeltheder fra Byen og Omegnen fra de gamle Dage. I Ægteskabet var Sønnerne: Jens, Hans, Karl og Andreas.

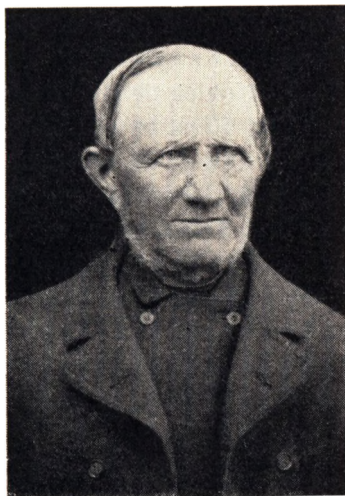

Gdr. Niels Jensen,

Jens Jensen overtog Gaarden i 1905. Hans Hustru var *Bodil Marie Jensen*. I 1915 solgte han Gaarden med dens Agerland; men den til Gaarden hørende

Skov beholdt han og fortsatte Plantning af ny Skovdele. Gaarden købtes af *Thorvald Lysemose*, der videresolgte Gaarden i 1920 til *Johannes Madsen*, som i 1926 afhændede den til den nuværende Ejer *Christian A. Jensen*. Hans Hustru er *Anna Emilie Jensen*, f. Pedersen, fra Assing.

Da Jens Jensen forlod Gaarden, byggede han sig en ny Bolig i Skoven: Skovhjem. Skov og Skovhjem gaar i Arv til den eneste Datter *Jørgine Jensen*, der er gift med *Albert Mortensen* fra Bække. Jens Jensen var en kendt Kommunalmand og Sognefoged i en Aarrække.

— — —
Fra Askegaard bortsolgte daværende Ejer, *Jens Jensen*, omkring 1830 et Kærskifte med Lejehus Syd for Gaardens

Skov. Ved et senere Salg i 1847 benævnes Huset som Selvejerhus. Ejeren var da *Jens Sørensen*, der boede her i 20 Aar, til han i 1867 solgte det til Sønderjyden, Skibsfører *Rasmus Jochumsen Fischer* fra Aabenraa.

R. Fischer byggede det nuværende Stuehus og boede her med sin Hustru *Cecilie Marie Helmbreckt* og Datteren *Ingeborg Marie*, og her boede for en Tid Ejerens yngre Broder, Skibsfører *Martin N. Fischer* med sin Hustru *Maria Junggren*.

Fischer sælger Ejendommen i 1875 til *Hans Peder Jacobsen*, der fire Aar efter afhænder den til *Lars Hansen*, hvis Enke, *Pouline Johansen*, i Foraaret 1892 skøder den til *Rasmus Nielsen Hansen*. Hans Enke, *Ane Kirstine Hansen*, videresælger den i 1913 til *Jørgen Christensen*, der tre Aar senere i Juni 1916 skøder den til Løjtnant *Olav Mølgaard*, hvis Hustru er *Anna Sophie Mølgaard*, født *Svenning Hansen*, fra Vejle.

Løjtnant O. Mølgaard har i sin Ejertid opelsket en betydelig, velholdt Frugtplantage paa Ejendommens lavere Jorder. Den kaldes i Nutiden for *Strandgaarden*.

ANNA MORTENSENS GAARD HOUGAARD

Omkring Aaret 1770 er *Jep Rasmussen*, der var født i 1724, Fæstebonde paa denne Gaard. Han var da i 2. Ægteskab med *Kirsten Jensdatter*, der var født i 1747. Der var 7 Børn. Den ældste af disse var Sønnen *Thomas Jepsen*, f. 1775. Han overtager Gaarden ved Aarhundredskiftet efter af *Jep Rasmussen* i 1797 havde købt den af Kammerherre *Christian v. Benzon* paa *Tirsbæk* for 2800 Rdl. Det ses ikke, hvor meget der blev betalt Sælgeren ved Købet, men for Restbeløbet, siges der i Købekontrakten, er Tømrermester *Søren Møller* i *Bredballe* sufficient Kautionist. — *Jep Rasmussen* døde i 1812. Hans Tingstok fra *Tirsbæk Birketing* er bevaret hos en Slægtning, *Fru Dideriksen* i »Arnen«. *Thomas Jepsens* Hustru var *Mette Larsdatter*, der var født paa *Bredballegaard* i 1778. Deres Børn var: *Margrethe Thomasdatter*, f. 1800, *Laurs*, f. 1802, og *Jeppe*,

f. 1810. I Hjemmet nød hans Forældre Aftægt i hele Ejertiden.

Den ældste Søn *Laur's Thomsen* ægtede den noget yngre *Maren Davidsdatter*, f. 1817 i Højen. De faar i 1844 en lille Pige, der fik Bedstemoderens Navn Mette; men hun døde kun tre Uger gammel. I samme Aar sælger Laur's Thomsen en Parcel af Gaardens Jorder ved Bredballe Strand til sin yngre Broder *Jepp'e Thomsen*, hvorpaa Køberen opfører en lille Gaard, der i vore Dage kaldes Hyldegaarden. Laur's Thomsen var syg i flere Aar og døde i 1848 af Brystsyge, som i de Tider tog saa mange af Sognets Beboere. De gamle Aftægtsfolk Bedsteforældrene *Thomas Jepsen* og *Mette Larsdatter* levede endnu. *Thomas Jepsen* døde først i 1854 som 80-aarig.

Paa Gaarden er her nu en barnløs og forholdsvis ung Enke, som ved Testamente havde faaet tillagt Gaarden i Arv. Frierne kom snart. Ved Vielsesattest af 19. Marts 1849 faar hendes ny Mand *Anders Nielsen (Hougaard)* fra Sallerup Adkomst til Ejendommen. Da Ægteskabet blev barnløst, tager de en Plejesøn: *Jens Hansen Mortensen* fra Højen, f. 1855.

Anders Hougaard sælger i 1853 endnu en Parcel ved Stranden til Svogeren *Jepp'e Thomsen*.

Efter *Maren Davidsdatters* Død og efter, at *Jens Hansen Mortensen* havde ægtet den jævnaldrende *Kirstine Gaarde* fra Hover, giver *Anders Hougaard* de to unge Skøde paa Gaarden i 1885. De fik flere Børn: *Anders*, *Morten*, *Jens*, *Mette*, *Anna*, *Cecilie* og *Laurence*. Under *Jens Hansen Mortensens* langvarige Gigt sygdomme maatte især de ældste Sønner træde hjælpende til ved Gaardens Drift; og i 1918 faar den ældste Søn *Anders Marius Mortensen* Skøde paa den, efter at han havde haft den i Forpagtning fra 1910. Han døde i 1926. Hans Hustru var den nuværende Ejerinde *Anna Mortensen*, f. Sørensen, fra Bredballe Strand.

MARGRETHE DAMMS GAARD

HYLDEGAARDEN

Hyldegaarden er et nyere Navn. Denne Ejendoms Grundlægger var *Jepp'e Thomsen*, der var født paa Gaarden Hougaard i Bredballe i 1810. Efter sin Konfirmation tjente han forskel-

lige Steder, ligesom han lærte Væverhaandværket. I 1843 købte han af Broderen Laurs Thomsen i Fødegaarden en Parcel, der fra Vejen imod Tirsbæk laa ned til Fjorden. Her byggede han i samme Aar den lille Gaards første Hus og ægter derefter sin Slægtning *Anna Cathrine Pedersdatter*, Peder Jeppesens Datter i Damhus paa Kirkeby Mark.

Nogle Aar senere køber Jeppe Thomsen en Parcel mere af sin Fødegaards Jord, som nu ejedes af Anders Nielsen Hougaard; og i 1862 købte han en Nord for hans Jorder beliggende Ejendom, »Kjeldahlhus« kaldet. Fra denne Ejendom var der bortlejet et Stykke Jord til Christoffer Johansen i 99 Aar. Senere køber han mindre Jordstykker og Ejendomme. Christoffer Johansen nybyggede den Ejendom, der nu ejes af Husmand August Holdorff og Hustru Marie Holdorff.

Jeppe Thomsen passede sit Haandværk og sin Ejendom, til han ind i 1883 skøder den lille Gaard til Sønnen *Thomas Peder Jeppesen* imod, at han tilsvarende Aftægter dels til Kjeldahls tidligere Ejere Søren Andersen (Seves) og Hustru Ane Laursen og dels til Forældrene; den sidste Aftægt blev ansat til en Kapitalværdi af 2650 Kr. Jeppe Thomsen døde i 1885, hans Enke Anna Cathrine i 1901, 87 Aar gammel.

Thomas Peder Jeppesen ægter i 1883 *Caroline Kirstine Marie Bærntsen*, en Datter af Christian Bærntsen i Bakkegaard i Bredballe, men dette Ægteskab blev meget kortvarigt, idet hun døde efter en Fødsel den 24. Juli 1884. Barnet levede og fik sin Bedstemoders Navn: Anna Cathrine.

Thomas Peder Jeppesens anden Hustru var *Ane Else Rasmussen* fra Damagergaard i Bredballe; hun døde ved Juletid i 1904.

Et Par Aar senere giver han Skøde paa Ejendommen til Svigersønnen *Valdemar Hansen*, der havde ægtet Datteren *Anna Cathrine*; men han døde i 1912, hvorefter Ejendommen ved Skifteudskrift gaar over til hans Enke. I samme Aar sælges saa at sige hele Ejendommen til et Konsortium i Vejle: Murermester P. Poulsen og Tømrmestrene Dueholm og Thorsen, og dermed indledes Udstyknings- og Nybygnings-tiden ved Bredballe Strand. Den var nu bleven opdaget, og



Østre Strandvej ved sidste Aarhundredskifte.
Den enlige Vandrer er Thomas P. Jeppesen.

i Løbet af de kommende Aar blev den værdsat som en frisk og herlig Egn for Vejleserne at bo og bygge i.

Af det nævnte Konsortium købte fhv. Skibskaptajn Damm den lille Gaard med et lille Areal til. Hans Enke Fru Margrethe Damm ejer nu Ejendommen.

Ved Jordernes Salg til det nævnte Konsortium beholdt Valdemar Hansens Enke et Areal, mellem Vejen og Jernbandedæmningen, her byggede hun i 1913 en Villa, »Arnen«, og ægtede i det følgende Aar Gartner Peter Didriksen fra Vinding.

Paa Thomas Jeppesens tidligere Jorder ligger nu Sommer-Hjem for mange Vejle-Familier. Justitsraad Johs. Schjødt indledede med Bygningen af Kløverhøj i 1901. Den beboes nu af Direktør C. E. Kiellerup; andre Villaer byggedes af Overretssagfører Bindslev; Ll. Selsbjerg af Direktør N. Houmann, Købmand W. Joost, Guldsmed Frederiksen, Grosserer Anton Hansen, Landsretssagfører Poul Pedersen, Fabrikant Bach, Tandlæge Dam, Rutebilejer Vagn Nielsen, Rutebildirektør Carl Hansen og Direktør Harald Hess. Nord for Banen, hvor det

gamle Kjeldahlhus laa, bor Grosserer, Konsul H. Langager, i en lille Bungalow ved Bredballe Skov bor Kreditforeningsdirektør M. Hvirring. Syd for Skoven ligger Isenkræmmer Christensens og i Nærheden af denne Direktør Olaf Seligmands Villa bygget i skaansk Bondegaards Stil. Syd for denne Villas Have — mellem Jernbanen og Strandvejen — bor Apoteker P. Lund.

Omkring ved Aarhundredskiftet købte Apoteker Hans Daaugard i Vejle Selsbjerg, som han beplantede, ligesom han ombyggede det gamle Hus paa Bjergets Grund ved Fjorden. Som Byraadsmedlem fik Apotekeren en meget stor Indflydelse paa Bygningen af den ny Strandvej, der skabte Forbindelse mellem Tirsbæk og Bredballe Strand og Vejle.

Selsbjerg købtes senere af Grosserer Becker-Christensen, der lod opføre en stor og smuk Villa, som nu er omdannet til Selsbjerg Kurhotel.

ANDREAS JENSENS GAARD

MARIESMINDE

Brugeren af denne Gaard var i 1787 Fæstebonden *Michel Andersen*, f. 1759; hans Hustru var *Anna Mortensdatter*, f. 1757, de var begge i 1. Ægteskab men havde da ingen Børn. Tjenestefolkene var Laue Sørensen (20), Hans Kield (9) og Grethe Nielsdatter 18 Aar. Michel Andersen medvirker ved Bredballe Bys Udskiftning. I 1801 har Ægteparret Børnene Søren 12, Morten 10, Anders 4 og Anne Marie 8 Aar. Mandens Moder, Anne Michelsdatter, 80 Aar, nyder Aftægt paa Gaarden, hvor de har indtaget Kirsten Jensdatter, 81 Aar, der var Inderste og Almisselem.

Michel Andersen køber i Aaret 1800 Gaarden af Kammerherre P. U. Fr. v. Benzon paa Tirsbæk for 2200 Rdl. Det ser ud til, at han har betalt hele Købesummen med det samme. Jeg har ikke kunnet finde nogen Obligation fra ham til Sælgeren. Faa Aar senere, i 1805, sælger han en Parcel paa Bredballe Mark til Knud Christensen i Boegaard for 535 Rdl. Den siges at ligge op til Landevejen. Michel Andersen døde i 1826.

Allerede nogle Aar før havde Svigersønnen, *Jens Hansen Smed*, Søn af Hans Mikkelsen Smed i den nuværende Mølle, ægtet Hjemmets Datter *Anne Marie* og overtaget Gaarden. De fik Børnene Maren, f. 1818, Mikkil, f. 1820, og Hans, f. 1829. Jens Hansen blev ikke nogen gammel Mand; han døde i 1837 kun 42 Aar gammel. Ved sin Død betegnes han som Gaardejer, Sognefoged og Smed. Smedenavnet fulgte ham saaledes ud over Død og Grav, skønt han næppe selv havde brugt dette Haandværk ret meget; det ses dog, at der ved hans Død var en Smedesvend i Gaarden.

Efter Faderens Død gaar Gaarden over til den ældste Søn, *Michel Jensen*, der, som vi tidligere har hørt, blev gift med Laurs Bertelsens Enke, *Else Andersen* i Bredballegaard. En Tid efter dette Bryllup bliver Datteren *Maren* trolovet og gift med *Mathias Nielsen* fra Hornstrup, der ved Vielsesattest i 1849 faar Adkomst til Gaarden. I dette Ægteskab fødtes flere Børn, bl. a. Niels, f. 1856, Jens, f. 1861, Anna Marie, f. 1852, Maren, f. 1854, og Jensine Mathiasen, f. 1861.

Mathias Nielsen bliver Kommunalmand, han døde i 1887. Flere Aar før er Gaarden gaaet over til den ældste Søn *Niels*, der, som før nævnt, ægter *Dorthea Marie Jensen* i Enggaard, som Niels Mathiasen overtager, hvorefter Mariesminde gaar til Søsteren Maren Mathiasen, der var kommen hjem fra et fleraarigt Ophold i Kongens Køkken. Søsteren Jensine Mathiasen ægter Indre Missionær Christian Beck, og de boede igennem mange Aar paa Birkely, en Ejendom, der var bygget paa en Parcel af Gaardens Jorder. Imedens flere af disse Ejendomsskifter fandt Sted, levede Hjemmets Bestemoder, Ane Marie Michelsdatter til ind i Aaret 1874, da hun døde 82 Aar gammel.

Det er forstaaeligt, at Børn og Børnebørn elskede og ærede hende og knyttede hendes Navn til hendes Fødegård, der fra den Tid kaldtes: Mariesminde.

Maren Mathiasen sælger i 1909 Gaarden til *Andreas Jensen* fra Askegaard i Bredballe. Hans Hustru er *Margrethe Jensen*, f. Knudsen, fra Daugaard.

BØRNEHJEMMET VED VEJLE FJORD
SANDAGERGAARD

Før Udskiftningen laa denne Gaard inde i Byen ved den Sidevej, der fra Bygaden ved Missionshuset fører om efter Møllen. Sidevejen førte i sin Tid, som før er nævnt, ind imellem Gaardene Gl. Nr. 3 og Gl. Nr. 4 og derfra i en Bøjning imod Syd hen til denne Gaard, Gl. Nr. 5, der laa foran Gejslers Havegærde; den var trelænget med en Stump Hus imod Vest.

I 1787 beboedes denne Gaard af Fæstebonden *Hans Bertelsen*, f. 1729; hans Hustru var den 4 Aar yngre *Johanne Marie Jensdatter* (Boye); de var begge gift 1. Gang. Børnene var Sønnerne *Jens*, f. 1766, og *Søren*, f. 1777, og Døtrene var *Maren*, f. 1767, og *Anna Hansdatter*, f. 1774.

Hans Bertelsen køber i 1797 Gaarden af Kammerherre *Christian v. Benzon* paa Tirsbæk for 2300 Rdl. Han udbetaler 1000 Rdl., og for Restbeløbet, 1300 Rdl., udsteder han som »Selvejergaardmand« i det følgende Aar en Obligation til Sælgeren med Provst *Jens Riddermann Schjøth* i Vejle og Husmand *Jacob Christensen* ved Bredballe Strand som Kautionister.

Et Par Aar senere overdrager *Hans B.* Gaarden til Sønnen *Søren Hansen*, imod at der udbetales Forældrene 400 Rdl., naar de gaar over som Aftægtsnydere. *Søren Hansens* Hustru var *Maren Pedersdatter*. I Overtagelsesaaret var de begge midt i Tyverne og havde endnu ingen Børn, men i Pleje var *Ole Tollesen*, 15 Aar, det var Mandens Søstersøn. I Marts 1801 fødtes en lille Dreng, *Peder*. Da han bliver konfirmeret i Efteraaret 1816, beretter Kirkebogen: *Søren Hansen* og *Maren Pedersdatter* er »boende paa Sandagergaard«. I 1814 fødtes der ogsaa en lille Dreng. Efter Barnefødselen introduceres hun i Kirken, dvs. hun holdt sig Kirkegang som *Søren Hansens* Hustru fra *Bredballe*. Gaarden maa saaledes være udflyttet i Aarene 1814—1816.

Søren Hansen døde i Efteraaret 1834. Enken overlader i det følgende Aar den nye Gaard til den ældste Søn *Peder Sørensen*, der samme Aar ægter sin Trolovede *Maren Nielsdat-*



Børnehjemmet ved Vejle Fjord. *Hans Albjerg fot.*

ter, Niels Laursens Datter paa Boelskilde. Dette Ægtepar ejede Gaarden i ca. 30 Aar. De fik flere Børn. Datteren *Maren Kirstine Pedersen* ægter Ungkarl *Peder Waldemar Zachariasen* fra Vinding, og ved Peder Sørensens Død i 1865 gaar den over til de unge, der besidder den til Zachariassens Død i 1874. Enken hensidder i uskiftet Bo et Par Aars Tid, til hun i 1875 vies til *Peder Sørensen Tyrskind*. Dette Ægteskab blev heller ikke langvarigt, da han døde i 1883. I samme Aar sælger Enken Gaarden til Sønderjyden *Mathias Clausen*, hans Hustru var *Gerda Johanne Clausen*; de to ejede Gaarden i en Række trange Aar til ind i 1906, da den ved Fogedudlægsskøde blev overdraget til Børnehjemmene ved Vejle Fjord og Aarhus.

Den første Forstanderinde paa det nye Hjem var Frk. Marie Mortensen, mens Gaardens Drift var overladt en Bestyrer, M. Mortensen. Senere var Gaarden bortforpagtet til Niels P. Nielsen. Derefter blev Børnehjemmet og Gaardens Drift samlet under een Forstander. Den første af disse var Indre-Missionær Axel Nielsen, der efterfulgtes af Førstelærer J. C. Søe fra Hodde og hans Hustru Kaja Søe, f. Nielsen, der fra 1. April 1911 blev ansat som Forstander for Hjemmet og Leder af Hjemmets Landbrug. Dette udmærkede Forstander-

par ledede Hjemmet til 2. Verdenskrigs Afslutning. Den nuværende Forstander er Lærer Granum Jensen, hvis Hustru er Kristine Granum Jensen.

NIELS SØRENSENS GAARD
BOEGAARD

Modergaarden til Boegaard laa, til Udflytningen skete, inde i Byen imellem Petersminde og Granlygaard. Den var trelænget, aaben imod Vest og med Stuehuset i Øst, liggende der, hvor Granlygaards Læbælte senere er plantet. Bygningerne var ikke gode, de var i 1803 forsikrede for ialt 250 Rdl. i Brandkassen.

Omkring ved Aaret 1750 var *Knud Mortensen* Fæstebonde paa denne Gaard; hans Hustru var *Bodil Sørensdatter*. Børnene var Morten Knudsen, f. 1757, og Maren Knudsdatter, f. 1750.

Knud Mortensen døde i 1770, og i det følgende Aar gifter Enken sig igen med *Christen Nielsen*, f. 1737, han døde i 1798; deres Søn var *Knud Christensen*, og det bliver ham, der videreførte Slægten paa den gamle Gaard.

Den ældre Halvbroder Morten Knudsen deltager i Bredballe Bys Udskiftning, og han køber i 1798 Gaarden af Kammerherre Christian v. Benzon paa Tirsbæk for 1900 Rdl. Til dette Køb maa Køberen laane 900 Rdl. af »velagted« Mand Jens Pedersen Winther i Bottrup. Kautionister for dette Laan var Johannes Wilmerding og Hans Nielsen, begge boende i Korning Sogn. I samme Aar sælger Morten Knudsen Gaarden til sin yngre Halvbroder Knud Christensen for 900 Rdl. og fastlagt Aftægt for Sælgeren og hans Hustru Bodil Christensdatter fra Daugaard.

I Aftægtsbrevet læser vi, hvorledes næsten hele Aftægten leveres *in natura*. »Aftægtsnyderne skal have frie Husværelser og fornøden Ildebrændsel, dertil skal der aarlig leveres dem: 2½ Td. Rug, 12 Skp. Byg, 12 Skp. Boghvede, 12 Skp. Malt, 4 Lispund og 8 Pund røget Flæst samt frie Foder til een Koe og 2de Faar — — ved min eller min Hustrus dødelige Afgang kun det halve — — Koen og 2 Faar tager jeg selv ud

af Besætningen, eftersom jeg synes det. Til Koen leveres 2 Læs godt Høe og fornødent Halm og til Faarene Græsning. Naar vi ønsker det, skal vi nogle Gange aarlig køres til Kirke og et Par Gange aarlig køre til Horsens, om vi ønsker at komme til den By. I rede Penge udbetales der os 8 Rigsdaler.»

Knud Christensen ægter *Johanne Andersdatter* fra Damgaard, deres Søn var *Anders Knudsen*, f. 1800; han køber i 1826 Gaarden for 400 Rdl. i Sølv og 200 Rdl. i Sedler og dertil kontraktmæssig Aftægt til Forældrene, saa nu bliver der for en Tid to Hold Aftægtsfolk paa Gaarden; Morten Knudsen var nok forlængst død, men hans Enke, Bodil, døde først i 1838, 86 Aar gammel. De to nye Aftægtsnydere, Knud Christensen og hans Hustru døde begge i Juni Maaned 1845, de blev begravet begge to den 15. Juni paa Sognets Kirkegaard.

Anders Knudsen ægtede i Købeaaret *Johanne Hansdatter*, Hans Mikkelsen Smeds Datter i Møllen; og nu begyndte de to unge et virksomt Liv. Gaarden udflyttedes i 1827 til Koleds Ager, hvor den opbyggedes og fik med det samme Navnet Boegaard. Det er tænkeligt, at Jorden Nord for Byggepladsen op imod det vandfyldte Øvliis Kjær har ligget hen i mangeaarig vedvarende Græsmark, saadanne Græsmarker kaldtes i hine Tider for *x Borer* eller *x Boerer*. Denne ved Gaarden liggende fleraarige Græsmark har da maaske givet Gaarden Navnet Boegaard. Maaske har Gaarden faaet Navnet af dens egen Udmark, der laa Norden for Landevejen op imod Lysholdt Gav. Den hed fra de gamle Dage: Øster Smede Borer. Bybækgaards Modergaard inde i Byen havde en Mark ved Siden af Boegaards Mark, det var *Vester Smede Borer*, lige som Gaardejer Peder Laursens Mark og Pladsen, hvor Hans Kjærs Hus nu ligger, kaldes *Lille Borer*. Det er disse Boerer der gaar igen i Gaardens Navn: Boegaard.

Anders Knudsens første Hustru *Johanne Hansdatter* døde i 1836 fra fem smaa Børn; Enkemanden gifter sig igen i det følgende Aar med *Ingeborg Poulsdatter* fra Sønner Bjerge, der i April 1841 føder Sønnen Knud, men hun døde i 1845, hvorefter Anders Knudsen gifter sig tredie Gang, og da med hendes Søster den 29aarige *Mette Marie Poulsdatter*. I 1871



Gdr. Knud Andersen.
Dbmd.

tilskødes Gaarden Sønnen *Knud Andersen*, der ægter *Else Jensen* fra Askegaard; deres Børn var Jens og Johanne. Johanne blev gift med Husejer og Fisker *Marius Ludvigsen* ved Bredballe Strand. Sønnen *Jens Andersen* overtager Gaarden i 1918, hans første Hustru var *Kirstine Andersen*, f. *Nielsen*, død 1929. I samme Aar sælger han Gaarden til Partikulier *Niels Sørensen* fra Vejle, hvis Hustru er *Andersine Sørensen*, f. *Pedersen*, fra Gaarden Petersminde i Bredballe.

Efter at *Jens Andersen* havde solgt Gaarden, byggede han sig et Hus paa en Byggeplads fra Gaardens Jorder, som han havde forbeholdt sig ved Salget. Hans anden Hustru er *Karen Marie Christoffersen*.

ANKER NIELSENS GAARD HAURBJERGGAARD

Modergaarden til denne Gaard laa inde i Byen, nærmere betegnet paa *Hans Mølgaards Mark 80—100 m* fra Bygaden. Helt ned til vor Tid stod der ved *Mølgaards Ejendom* et Par Indkørselsvejspopler, og Vejen gik ind for Ejendommens Østgavl, der hvor Laden nu ligger. Den gamle Gaard var firlænget og havde Stuehuset i Øst. Det laa ud imod en nybygget Gaard, der i sin Tid ejedes af *Morten Hansen*; den blev senere nedbrudt og flyttedes ud paa Marken, hvor den blev til *Johannebjerg*.

Vest for Modergaarden laa *Haven*, der strakte sig ind imod Vest, hvor den stødte sammen med *Haven* til den Gaard, der blev til *Juulsberg*; *Haverne* laa begge i *Gejlsler Nielsens Eng*. Langt ned i vor Tid blev den gamle Gaards Brønd bevaret, og mange hentede Vand i den i vandfattige Somre.

Omkring 1755 var *Peder Rasmussen* Fæstebonde paa denne Gaard, hans første Hustru døde tidligt, men ved 1770 bliver han gift igen, denne Gang med *Karen Pedersdatter*, f. 1737. Deres Søn var *Peder Pedersen*, f. 1773.

Peder Rasmussen deltager i Bredballe Bys Udskiftning i Aarene 1790—91, og i 1797 køber han Gaarden af Kammerherre *Christian v. Benzon* paa Tirsbæk for 2450 Rdl., hvoraf han laaner 1400 Rdl. i Den almindelige Enkekasse, hvor hans Svogre, Selvejergaardmændene *Hans Pedersen* og *Niels Pedersen* i Højen, er hans Kautionister. Ved Udskiftningen blev der ikke ret meget Hjemmejord til denne Gaard ud over den Toft, som den laa i. Her maatte ske en Udflytning til Gaardens Jorder ude i den nordvestre Del af Fogderiet. Jorderne gik sammen med *Vejle Markskel* ind imod *Harbohus*es Marker, og de kaldtes fra de gamle Tider: *Store Haurebjerg* og *Lille Haurebjerg* og *Nør Fæled*. Herud blev Gaarden flyttet i tidlig Tid. I 1803 ser vi den gamle Gaard forsikret for 550 Rdl., og i Sognets Kirkebog læser vi: »10. Maj 1805 copuleret *Unge Karl Peder Pedersen* og *Pigen Karen Nielsdatter* paa *Haurebjerggaard*.« Gaarden synes derefter at være udflyttet i 1804, og den har med det samme faaet de gamle Markers Navn: *Haurbjerggaard*. De unge Folk fik i 1806 Drengen *Peder*, der døde i samme Aar, ligesom *Mandens Moder*, *Karen Pedersdatter*, døde i det Aar; derimod blev *Faderen*, *Peder Rasmussen*, en gammel Mand, han døde i 1820 som 90aarig.

Ægteparret fik senere *Datteren Karen Marie Pedersdatter* i 1817, hun blev gift med *Gaardejer Peder Nielsen* paa *Poppelly* i *Hornstrup*, og i 1820 fik de *Sønnen Peder Pedersen*.

Den ældre *Peder Pedersen* døde i 1838, hvorefter *Enken* driver Gaarden, til den ind i 1849 gaar over til *Sønnen Peder Pedersen*, der i 1864 overlader den til *Plejedatteren Ane Pedersen*, som ved *Vielsesattest* af 10. December 1874 bringer Gaarden til *Lærer Tage Vilhelm Tofte* i *Hornstrup*. *Tofte* bygger det efter *Gaardens Størrelse* meget store *Stuehus* i sit første *Ejeraar*. Byggeriet medførte store *Bekostninger*, og *Toftes økonomiske Forhold* var ikke gode. Efter *Hustruens*



Gdr. C. K. Nielsen.

Død i 1876 sælger han nogle Aar senere Gaarden til Proprietær *Frands Frandsen* fra Kalundborg; hans Hustru var *Emanuelle Frandsen* fra Skive. Ejerens Fader var den gamle 85-aarige *Niels Schmidt Frandsen*, der havde Ophold paa Gaarden. Ejertiden blev kun af kort Varighed, af økonomiske Grunde maatte *Frandsen* give op efter et Par Aars Forløb, og ved Udlægsskøde af 1890 gik Gaarden til *Christen Karup Nielsen* fra Sinding og hans Hustru *Helene*, født *Casperson*.

Denne Ejer besad Gaarden i mange Aar; han blev en kendt Kommunalmand. Ved hans Død i 1939 gaar Gaarden i Arv til Sønnen, den nuværende Ejer, *Niels Anker Nielsen*, hvis Hustru er *Agnes Ravn* fra Jelling.

KAREN POVLSENS GAARD SKOVGAARD

Niels Christensens Enke paa Harbohus, *Karen Nielsdatter*, ejer denne efter Udskiftningen nybyggede Gaard, der ligger i Fogderiets nordligste Ende ved Skoven og Skovfingeren, som rækker ud over Sognet ind i Nabosognet. Naboskabet med Skoven har givet Gaarden sit Navn.

En betydelig Del af denne Gaards Jorder laa i ældre Tider hen som vedvarende Græsmarker, der kaldtes Øster Borer og senere Øster Smede Borer.

Karen Nielsdatter overdrager i Aaret 1820 Gaarden til sin Svigersøn *Peder Sørensen Smed*, der var født i Grejs, men nu havde sit Hjem paa Annexgaarden i Hornstrup. Han ægter i samme Aar hendes Datter af første Ægteskab *Mette Nielsdatter*, 21 Aar gl.; i dette Ægteskab fødtes Børnene: *Niels*,

1820, Søren, 1822, Laurs, 1826, og Datteren Karen Pedersdatter i 1834.

Peder Sørensen ejede Gaarden i 46 Aar, til han i 1866 skøder den til sin yngste Søn, *Laurs Pedersen*. Af ukendte Grunde testamenterede han sin Arvedel af Gaarden til Søsteren Karen Pedersen, der var trolovet med Hans Andersen fra Boegaard. Da denne Arvesag var i Orden, ægter han sin Trolovede, og de faar i 1874 Sønnen Anders Peder Andersen, der nu igen mange Aar efter Forældrenes Død har nydt Pleje i Bredballe Mølle.

I 1906 sælger Hans Andersen Gaarden til *Povl Hansen Povlsen* fra Taarup i Fyn, og ved denne Ejers Død i Efter sommeren 1922 gaar Gaarden over til hans Enke, *Karen Povlsen*, f. Jensen Mingsted, der endnu ejer den.

ELISE JENSENS GAARD

SOPHIENBERG

Imellem de mange her i Sognet nybyggede Ejendomme fra Begyndelsen af det forrige Aarhundrede er det meget sjældent, at vi kender Grundlæggelsesaaret. Om denne Gaards Tilblivelse er der inidlertid i Herredets Panteprotokol indført et Gave- eller Overdragelseskort, hvori fortælles baade om Tid og Sted.

»Afgangne Rasmus Laursens Enke i Bredballe, Karen Sophie Nielsdatter, tilstaar, at jeg ved min Laugværges — Knud Christensens — Samtykke og Raad haver solgt og afhændet til Jens Nielsen givt med min Datter, Ellen Andersdatter, et mig tilhørende Sted udflyttet fra Bredballe By, udparcelleret fra min Gaard i 2de Parceller med Htk. 1 Td. 2 Skp. 3 Fdk. fra min Ejendom, der er overdraget mig ved sluttet Skifte den 14. Maj 1805.

Bredballe, den 28. Juli 1817.

Karen Sophie Nielsdatter

/ Knud Christensen.

Ellen Andersdatter var født i 1786 som Datter af Sophie Nielsdatter i hendes første Ægteskab med Anders Michelsen

i Damgaard. De unge blev forlovede i 1814, de vies i Hornstrup Kirke den 6. Juli 1816. Gaardens første Bygninger er da utvivlsomt opført i de to mellemliggende Aar. Der ses ikke anført nogen Betalingsdel for Jord eller Sted, begge Dele blev at betragte for Ellens Arvedel fra hendes Hjem. Vi forstaar de unges Glæde, og vi ser deres Taknemlighed deri, at de giver den nye Gaard Giverindens Navn og kalder den Sophienberg, et Navn, der endnu er kendt og brugt.

Jens Nielsen (Hygum) var, som Tilnavnet antyder, født i Hygum i 1788, hvor hans Fader, Niels Sørensen, ejede en Gaard. I hans og Ellens Ægteskab fødtes Børnene: Niels, f. 1821, Jens, f. 1827, og Datteren Anne Sophie, f. 1834. Jens Hygum døde i 1849, og et Par Aar senere tilskøder Enken, Ellen Andersdatter, Gaarden til Sønnen *Jens Jensen*, der ægter *Inger Kirstine Jensdatter* fra Brande, som føder ham Sønnerne Niels, f. 1855, Jens, f. 1857, og Datteren Jensine Eline, f. 1853. Ellen Andersdatter var paa Aftægt til sin Død.

Niels Jensen ægter Mads Andersens Datter *Mette*, f. Andersen paa Tinggaard i Kirkeby, Søsteren Jensine Eline ægter Gaardmand Jens Peder Nielsen i Bredalkær og Jens Jensen gifter sig med Elise Jensen fra Løsning. De to fik mange Børn, hvoraf den ældste Søn, *Jens Christian Jensen*, i mange Aar har drevet Gaarden, først under Faderens mangeaarige Sygdom og efter hans Død i 1941, da Moderen, Elise Jensen, har den i Eje.

AXEL NIELSENS EJENDOM SOLBAKKE

Paa den gamle nedbrudte Ejendom, der laa ved Askegaards Have, boede ved Udgangen af forrige Aarhundrede Husmand og Tømmermand *Peer* eller *Peder Andersen*, f. 1729, hans Hustru var *Maren Rasmusdatter*, f. 1733. I deres Ægteskab var tre Døtre: Birthe, Gertrud og Ellen. Den ældste, Birthe, var født i 1774. Moderen, Maren Rasmusdatter, døde i Efteraaret 1798. I Skiftet efter hende ser vi, at alle tre Døtre var gifte. Birthe med Ungkarl Bent Nielsen fra Engom, Gertrud med Selvejergaardmand Søren Madsen i Assendrup, som under

Stervboet er boende i Engom, og Ellen var gift med Selvejersmand Hans Jacobsen, der da var udflyttet fra Vinding By. Om de to sidstnævnte Døtre siger Skiftet: »De to Børn har allerede bekommet alt, hvad de efter Faderen og Moderen kunne have at fordre,« og til Bevis for Afkald forelaa der Erklæringer fra begge Svigersønnerne. Tømrmester Søren Møller underskriver Skiftet.

Bent Nielsen og Birthe Pedersdatter fik fem Børn: tre Sønner og to Døtre, men de døde alle i den unge Alder fra 10 til 20 Aar. Birthe Pedersdatter døde ligeledes, det var i 1817, kun 44 Aar gammel. Enkemanden, Tømrmester Bent Nielsen, ægter i det følgende Aar Pigen *Anna Kirstine Nielsdatter*, f. 1780, af Bredballe, og de to faar Sønnen Niels Bentsen i 1820.

Fem Aar senere døde Bent Nielsen o. 67 Aar gammel, medens hans Enke hensad i enlig Stand i mange Aar til sin Død i 1857.

Niels Bentsen købte i 1844 Hans Mogensens Ejendom paa Bredballe Mark, og beholdt den til ind i 1854, da han sælger den med Kirketienden og med Ret til Tørveskær i Svanekær til Tømmermand Niels Peder Christensen (Poul Skolemesters Stedsøn). I 1850 ser vi Niels Bentsen indkaldt til Armeen, mens Moderen endnu opholder sig hos ham 70 Aar gammel. Som ældre Ungkarl ægter han den 9 Aar yngre *Mogensine Laursen*, Laurs Mogensens Datter i Bredballe, og de faar i 1857 Sønnen Bent Laurits Nielsen.

Niels Bentsen døde i 1891, og nu ser vi i denne Familie igen en Enke, der hensidder enlig med Ejendommen i en lang Aarrække. Først efter hendes Død i 1900 udstedes der i det følgende Aar Skifteattest til *Bent Laurits Nielsen* som Adkomst paa Ejendommen.

Bent Laurits Nielsen ægtede *Ane Margrethe Frandsdatter* fra Husby, og de fik 3 Sønner og 3 Døtre. Hjemkærligheden har været og er stor i denne Slægt. Fire Børn har bygget paa Ejendommens Jord, der nu kaldes Kirkebakken. Murermester Niels Bentsen Nielsen bor i »Nova«. Hans nærmeste Nabo er Broderen, Tømrmester Sigvald Nielsen, medens den lidt længere imod Syd liggende »Granlien« byggedes i sin Tid af

Datteren, Mathilde Nielsen, i Ægteskab med Tømrer Trolle Hansen. Endelig bor den yngste Broder, Tømrer Axel Nielsen, i den nedflyttede Moderejendom »Solbakke«.

EJENDOMMENE VED HUSMANDSVEJEN

Ved Udskiftningen af Bredballe Bys Jorder ved forrige Aarhundredes Begyndelse ønskede Tirsbæks daværende Ejer, Kammerherre Chr. v. Benzon, at Byens østlige Jorder mellem Husmandsvejen og Tirsbæk Gaards Marker blev udlagte og delt i 12 Parceller eller Husmandslodder til Fæste for Gaardens Haandværkere og Arbejdere. Parcellerne var noget nær af samme Godhed med Htk. 3 Skp. 2 Fdk. 1 Alb., dog var der tillagt de seks sydligste Jorder hver et Skovskifte paa 1 Skp. Htk. Skovskyld. De første Fæstere af disse Jorder var regnet fra Syd imod Nord:

1. Ole Sørensen, 2. Skolens Lod, 3. Ole Mogensen, 4. Peder Nielsen, 5. Peder Thomsen, 6. Christian Hansen, 7. Frands Jensen, 8. Jens Madsen, 9. Søren Hansen, 10. Peder Andersen og 11. Søren Møller. Den 12. Parcel var ikke bortfæstet sammen med de andre i 1801.

De nævnte 12 Parceller er nu samlede i fire Ejendomme.

JENS JØRGEN MIKKELSENS EJENDOM

ODENSEMINDE

Som nævnt var *Ole Sørensen* den første Fæster paa denne Ejendom. Han var født i 1724 og var i 1801 Fæstehusmand med Jord, Daglejer og Opsynsmand med Gærderne omkring Tirsbæk Marker. Traditionen vil vide, at hans Hus var lagt lidt op ad Bakkesiden, saa han eller hans Hustru, *Birthe Sørensdatter*, f. 1726, bedre kunde holde Øje med Møllevjens Led, som det var deres Pligt at passe, aabne og lukke for Herskabet, naar det færdedes ad denne Vej.

Ole Sørensen døde som 94aarig ved Nytaarstid 1818; men mange Aar før var Ejendommen gaaet over til Sønnen, *Søren Olesen*, der var gift med *Mette Jensdatter* fra Bredballe Strand.

Søren Olesen købte i 1808 en til sit Hartkorn svarende Andel af Hornstrup Kirke for 19 Rdl. Baade Søren Olesen og hans Hustru døde i 1846, han blev 86, og hun blev 80 Aar.

I Juni 1854 giver Baron Ulrik v. Brockdorff paa Tirsbæk Skøde til *Rasmus Rasmussen* fra Odense paa denne Parcel af den nuværende Ejendom. Nord for Ejendommen laa da Skolens gamle Lod, »Boelsager« kaldet. Den blev allerede i 1796 ved Provsten Jens Riddermann Schjøth's Tilskyndelse mageskiftet af Kammerherre Chr. v. Benzon med nogle mindre Lodder, som han ejede inde i Byen Øst for den gamle Skole. Paa den oprindelige Skolelod boede igennem mange Aar Husmand Søren Andreasen, der i 1837 ægtede Kirsten Margrethe Laursdatter fra Bredballe. Hans Eftermand var Søren Peder Pedersen, der i 1870 sælger sin Ejendom til Rasmus Rasmussen, som ved dette Køb faar samlet den betydeligste Del af Ejendommen.



Sognefoged Rasmus Rasmussen.
Dbmd.

Rasmus Rasmussen var født i Odense i 1827. Han deltog med Hæder i den første slesvigske Krig, hvor han avancerede til Korporal. Han hjempermitteredes i 1852 og kommer her til Egnen, hvor han i samme Aar ægter Maren Andersdatter i Ll. Lysholt, der føder ham Sønnerne Rasmus og Niels Christian, der senere blev Postmester i Østbirk i mange Aar.

Rasmus Rasmussen blev en anset og vellidt Mand. Han blev Sognefoged ind i Firserne og var det til ind i 1905. Ved sin Afgang blev han Dannebrogsmænd. Han var en munter og glad Mand og en god Fortæller.

I 1905 tilskøder han den hjemmeværende Søn *Rasmus Rasmussen* Ejendommen. Hans Hustru var *Ane Marie Sørensen* fra Vejle. Hun var en god Kvinde, der forstod den gamle

Sognefoged og gav ham et hyggeligt Hjem til hans Død i 1914.

I de unges Ægteskab fødtes Datteren *Olga Rasmussen*, der ægter *Jens Jørgen Mikkelsen* fra Hegnsgaard, og de overtager Ejendommen i 1915.

J. J. Mikkelsen købte i 1920 en ind til hans Jord liggende Ejendom af Teglbrænder Berendt Sielemanns Enke Magdalene Sielemann; der var et Par Tønder Land, der nu er sammenlagt med de to førnævnte Parceller.

JOHANNES KJÆR MORTENSENS EJENDOM MORTENSMINDE

Denne Ejendom er samlet af tre af de i Indledningen nævnte Parceller, hvis første Fæstere efter Udskiftningen var fra Syd mod Nord:

1. *Ole Mogensen*, der var Skovfoged paa Tirsbæk, han var født i 1747, hans Hustru var Mette Cathrine Nielsdatter, f. 1748.

2. *Peder Nielsen*, f. 1748, hans Hustru var Ane Nielsdatter; de døde begge med et Par Dages Mellemlum og begravedes samtidig den 9. December 1821. Deres Søn var Niels Peder- sen, der overtog Fæstet efter Forældrenes Død. Af ukendte Grunde gik det tilbage for ham, og efter hans Død bliver hans Enke Christiane Almisselem, der maa forsørges af Fattig- væsenet.

3. *Peder Thomsen*.

Den Mand, der bliver denne Ejendoms Grundlægger og Slægtens første Mand her, var *Morten Jensen*, der var født i Assendrup den 26. Maj 1802. 30 Aar gammel ægter han Pigen *Mette Lene Simondsdatter* af Engom Sogn. De unge drager til Bredballe By, hvor de fæster et af Tirsbæks Huse, der da laa ved Vejen Nord for Toftegaards Stuehus. Her boede de et Par Aar, og her fødtes Sønnen Jens Mortensen i 1834. Han har selv fortalt mig, at her laa hans Fødehjem. Men i 1835 fødtes Datteren Karen Marie Mortensen ved Sommertid, og hun siges i Kirkebogen at være født paa Bredballe Mark. Udflytningen til Marken er altsaa sket omkring Aaret 1834. Morten Jensen

er derefter Fæstehusmand i en lille Snes Aar, til han i 1852 køber Stedet til Selveje af Tirsbæks daværende Ejer, Baron Ulrick v. Brockdorff. Købekontrakten giver os nøje Klaring paa, »at Morten Jensen køber en Ejendom paa Bredballe Mark med dertil hørende 2 Jord- eller Marklodder tilligemed et derpaa værende Hus, hvorimod de øvrige under samme Matr. Nr. 51 og Nr. 52 hørende Grundstykker, nemlig 2 Skovlodder i Bredballe Skov og et Hus i Bredballe ere aldeles undtagne fra dette Salg.«

Et Aarstid senere faar Morten Jensen en Andel af Hornstrup Kirketiende, svarende til hans Ejendoms Hartkorn, og Sælgeren er ikke hel almindelig. Det er Hornstrup Sogns Fattigkommission, der iblandt førnævnte Niels Pedersens Enkes (Christianes) Efterladenskaber har faaet nævnte Andel af Kirketienden, som Morten Jensen køber for 19 Rdl.

I 1869 giver Morten Jensen Skøde paa Ejendommen til Sønnen *Jens Mortensen*, der var gift med den lidt yngre *Johanne Nielsen* fra Engom. I Ægteskabet kom bl. a. Sønnerne Niels Martin, Niels Jørgen, Jens Johan og Jens Kjær.

I 1890 køber Jens Mortensen den nuværende Ejendoms tredie Parcel af Jens Peder Pedersen, der før var købt af Sælgerens Fader, Mads Pedersen. Jens Mortensen var med i Krigen i 1864; han var Bydemand her i Fogderiet i sine yngre Aar og Sygekasseformand i en Række Aar. Hans Hustru døde i 1906, og selv døde han i 1916; men allerede i 1903 gik Ejendommen over til Sønnen *Jens Kjær Mortensen*, der var gift med *Anna Andersen* fra Sindbjerg. De er nu begge afgaaet ved Døden, og Ejendommen er derfor gaaet over til fjerde Generation, til Sønnen *Johannes Kjær Mortensen*, hvis Hustru er *Agnes Kjær Mortensen*, f. Hansen, fra Bredstrup.

BERNT GYDE MIKKELSENS EJENDOM HEGNSGAARD

Denne Ejendom er ligesom Mortensminde fremgaaet af tre af de i Indledningen nævnte Parceller. Vi kender de første Fæstere paa disse Parceller efter Jordenes Udskiftning ret før

forrige Aarhundredskifte. Fæsteren paa den sydligste Parcel var *Christen Hansen*, f. 1749, hans Hustru var *Anna Mogensdatter*, f. 1752. Paa den midterste Parcel træffer vi Fæsteren *Frands Jensen*, f. 1743, hans Hustru var *Anna Kathrine Thomasdatter*, f. 1753. De boede inde i Byen i det Hus, der nu ejes af Hans Christensen; som de blev aldrende, gik det økonomisk tilbage for denne Familie, saa Frands Jensen døde som Fattiglem i 1820 92 Aar gl.

Den nordligste Parcel dreves af Husmand og Hjulmand *Jens Madsen*. Hans Fæstehus laa ved Vejen mellem Byen og Stranden, lidt sydligere end Bent Nielsens nedbrudte Ejendom og ved Vejen Vestside. Huset beboedes senere af *Frank*; det nedbrændte. Husets gamle Have gaar for en Del ind under Lærer Storgaard Pedersens Have ved Centralskolen. Jens Madsens Hustru var *Maren Larsdatter*.

En senere Fæster paa denne Parcel var *Christen Knudsen*, hvis Hustru var *Dorthea Stephansdatter* fra Bredballe Strand. Han bliver Selvejer, og som saadan skøder han i 1854 denne Del af Hegnsgaards Ejendom til Snedker *Niels P. Christensen*, der ejede den til ind i 1897, da han sælger den til Naboen *Mikkel Andersen*, der var født i Toftegaard i Byen. Hans første Hustru var *Birthe Sørensdatter* (Darum) fra Bybækgaard. Mange Aar før, i 1856, havde Baron Brockdorff paa Tirsbæk solgt de to andre Parceller til Søren Jensen, der 20 Aar senere afhænder dem til Mikkel Andersen; Ejendommen var nu samlet og blev brugt af Ejeren i en 40 Aar, til han i 1917 sælger den med Kirketiende til Gaardejer *Chr. Rasmussen*, der allerede i det følgende Aar videresælger den til Ungkarl *Jens Jensen*, der døde i 1936. Ejendommen gaar derved til Arvingerne: Karl Henrik Jensen og til Fru Marie Dammeyer Jensen, som i samme Aar sælger Hegnsgaard til den nuværende Ejer *Bernt Gyde Mikkelsen*, Søn af Mikkel Andersen og dennes anden Hustru Agnes Nielsine Nielsen fra Løsning; dette Ægtepars anden Søn er Jens Jørgen Mikkelsen paa Odenseminde. Bernt Gyde Mikkelsens Hustru er *Anna Marie Olesen* fra Kragelund i Ø. Snede Sogn.

ALFRED PEDERSENS EJENDOM

Denne Ejendoms to Parceller var omkring ved forrige Aarhundredes Begyndelse bortfæstet fra Tirsbæk til to Husmænd i Bredballe By, Søren Hansen og Peer Andersen. *Søren Hansen* var f. 1761, hans Hustru var *Sidsel Jacobsdatter*, f. 1768. De boede i det gamle, nu nedrevne Hus, der gav Plads for Karen Johansens Nybygning. Søren Hansen var saaledes Nabo til Tømrermester Søren Møller, af hvem han i 1799 købte Gaarskroge (tidligere nævnt som Store Guds Kroge) for 95 Rdl.; Gaarskroge laa ind til hans Fæstejord.

Den anden Fæster var *Peer Andersen*, f. 1729, Husmand og Tømrer, hans Hustru var *Maren Rasmusdatter*, f. 1733. Deres Datter var Birthe Pedersdatter. Familien boede i Bent Nielsens gamle forlængst nedrevne Ejendom ved Vejen mellem By og Strand. Ejendommens to Parceller købtes senere fra Tirsbæk af *Christen Corneliussen* fra Hover, der kom her til i 1830 og døde en halv Snes Aar senere. Hans Enke var *Mette Andersdatter*, der i 1844 solgte Ejendommen til *Søren Jensen Murer*, som ejede den til ind i 1872, da han sælger den til Sønnen *Jens Peder Sørensen*, Fisker kaldet. Hans Hustru var *Ingeborg*, f. Christensen. Jens P. Sørensen sælger i 1904 Ejendommen til *Mads Chr. Madsen*, der beholdt den i 10 Aar til ind i 1814; men derefter gaar den fra Haand til Haand, saaledes at den i 8 Aar har fem Ejere; den sidste af disse: *Hans Nielsen* sælger den i 1922 til *Jens Hansen Pedersen*, der i 1939 overlader den til Sønnen *Hans Chr. Pedersen*. *Henry Sørensen*, hvis Hustru er *Yrsa*, f. Berg, købte den i 1941 og solgte den i 1946 til den nuværende Ejer *Alfred Pedersen*.



Sognemænd i Bredballe 1949.

**Øverste Række: Gdr. Anders Juul Hansen, Gdr. Christian Jensen, Gdr. Peder Vinther, Forstander Granum Jensen.
Mellemste Række: Gdr. V. Schjødt Jørgensen, Gdr. Johs. Hauge, Gdr. Jørgen Udengaard Jørgensen,
Husmd. H. Mølgaard Hansen, Møller Jens Kjær Nielsen, Gdr. Søren Christensen.
Nederste Række: Gdr. Niels Sørensen, Gdr. Niels P. Rasmussen, Gdr. Anker Nielsen, Gdr. Marinus Jørgensen.**

SOGNETS SKOVE

Jeg har tidligere fortalt om, hvorledes vort Sogn i de gamle Dage har været maaske helt skovdækket, og at Skoven — lidt efter lidt — ned igennem Tiden med den voksende Befolkning veg for Agerlandet. Det er tænkeligt, at alle vore Skove vilde være forsvundne, hvis Fredskovsforordningen af 27. September 1805 ikke var kommen og lagt Fredskovstvang paa alle Skove, der i det Aar havde Karakter af Overskov. Mange af vort Sogns Skove var dog i Forfald i det nævnte Aar, og en Del blev til Agerland i Aarene derefter. Til Forstaaelse af vore Skoves Forhold og Udstrækning fra Reformtiden og ned til vor Tid hidsætter jeg følgende:

Ex t r a k t

af Forst- og Jagtjunker Løjtnant Baastrup i Aaret 1832 indsendte Beretning over Tilstanden i en Del af Vejle Ams Skove og Forslag til deres fremtidige Behandling grundede paa det kgl. Rentekammers Resolution af 4. August d. A. og Kammerherre von Krags Skrivelse af 26. September næstefter, i afvigte og i denne Maaned foretaget Undersøgelse.¹⁾

Hornstrup Sogns Bønderskov.

A. Bredballe Bys Skov.

Over den forelagdes mig et i Aaret 1793 af Landmaaler Svendsen forfattet Kort, hvilket kun meget lidt stemmer overens med Skovens nuværende Udseende, da den for en stor Del er forsvundet.

Saaledes findes østligt indtil Tirsbæk Godsens Skov en Del Skifter, som skulde tilhøre tvende Husmænd under dette Gods, hvor Skovene for længere Tid tilbage aldeles er borthugget, og

nu findes Agerland og Overdrev ene med Undtagelse af enkelte Bøgetræer; ligesaa paa Marken tilhørende Jens Hansen Smed, Anders Mikkelsen og Christen Pedersen, Selvejere i Bredballe.

Disse og en Del tilgrænsende Marker have upaatvivlelig i Fortiden været tildækkede med Skov, hvortil de ved deres Beliggenhed paa tildels meget stærkt men mod Øster og Sønder afhængende Bakker og let Bund, ogsaa meget mere egnede end til Agerland.

Men det maa ansees for meget vanskeligt, for ikke at sige umuligt at forvandle dem igen til Skov i Bondens Eje.

Den eneste tilbageblevende Skov af, hvad her — sandsynligvis — i Fortiden har været, findes i nogle indhegnede Stykker, som tilhøre:

1. Anders Laursen, 2. Johannes Hansen, 3. Jens Hansen Smed, 4. Thomas Jepsen, 5. Anders Mikkelsen, 6. Niels Jørgensen og 7. Søren Hansen.

Af hvilke de 6 første ligger samlet ved Siden af hinanden, den sidste derimod mere vestlig for sig selv alene ved Ejerens Mark. Disse Skove er godt behandlede, kun at Hegnene paa enkelte Steder behøver Ubedring.

Bevoksningen er en sluttet Ungskov, dog findes paa Johannes Hansens Stykke ogsaa en Del ældre Bøge, dels med Opvækst, dels hvor saadan med Fred let kan erholdes ved naturlig Besaaning.

Mere østlig ligger i en Strækning fra Syd til Nord og næsten langs den vestlig tilgrænsende Vejle Nørskov:

8. Christen Laursens Skifte, hvor kun dybere ned findes nogen Ungskov, for Resten er der Aabninger, som maatte kultiveres.

9. Bertel Laursens Skifte paa en temmelig lang, næsten velbevokset Hælde med Ungskov og ældre Bøge, men hvor Agerlandet foroven er trukket for langt ind.

10. Christen Darums Skifte, hvor først findes en Del Aabninger, til Dels med Lyng, men længere inde temmelig sluttet Opvækst og Ungskov.

11. Morten Pedersens Skifte med god Ungskov.

12. Knud Sørensen dito, men af mere Betydenhed, da Skoven her bliver bedre.

13. er en fra Peder Pedersen til Anders Andersen solgt Parcel, som nu skal tilhøre Rasmus Pedersen, og den er af samme Beskaffenhed.

Disse 6 Skovstykker kunde med Lethed forenes til en samlet Fredskov, der vilde have den Fordel med den vestlige Linie at støde for største Delen til Vejle Skov, og hvor derfor kun Hegn blev at opføre foroven østlig, for en Linie, som nærmere maatte bestemmes i Overensstemmelse med det gamle Kort; og vilde derefter Kultur foroven ved de fleste Skifter blive nødvendig, som dels maatte udføres med Bøg og Eg og dels — navnlig — ved Nummer 8 og 10 med Gran.

Endnu hører til Bredballe By:

14. paa Peder Pedersens Marker 3 Skovhoveder, som ere uindhegnede, og ej heller for Tiden behøver Hegn, da de er sluttet velbehandlet Ungskov, til Dels med gode unge Ege. Det største temmelig betydelige Stykke grænser til:

15. Jørgen Laursens Skov, der er af størst Omfang og ligger indhegnet med hans Mark, hvorfor den ikke behøver at frahegnes, da den har en meget godt behandlet god sluttet Bestand, dels af mellemaldrende Ege med nogen Ungskov, dels af Bøgeungskov, hvor der ogsaa findes gode Ege.

16. Peder Sørensens, paa hans Mark er et lidet Skovhoved med unge Bøge, som skaanes og behandles godt og ikke behøver at hegnes fra Marken.

B. Harbohuus Skov.

Denne Skov tilhører Jens Jensen. Den er et ikke ubetydeligt (Skovparti) Skovhovede paa Gaardens Mark med ældre og yngre Bøge og Ege, der behandles godt. Frahegning er ikke nødvendig.

C. Store Lysholt Skov.

1. Peder Hansens Andel. To meget gode og ikke ubetydelige Skovpartier, som ere indhegnede med Gaardens Marker — meget godt fredede, saa de behøver ikke særskilt Hegn, da de

dels have høj Ungskov med enkelte gamle Bøge, dels ældre Plantninger af Eg og i side Steder af Elle og Baandpil. En Eng mellem begge er endog taget med under Skoven og beplantet med Elle. Behandlingen er særdeles god.

2. Anders Jensens Andel. Den har for en Del Aar siden været næsten lige saa godt bevokset som forrige, men ved pludselig Borttagelse af alle de bedre unge Bøge er Bestanden nu næsten bleven til Underskov af Hassel, El o.s.v. med kun enkeltstaaende unge tildels slette Bøge og Ege.

Da denne højst urigtige Hugning er foretaget af nærværende Ejer, saa kan ikke skønnes rettere, end at han maa være tilpligtet til Gjenkultur, til hvilken Ende han burde indhegne Stykket med Risgjerde eller andet let Hegn, frede det aldeles, ikke hugge deri indtil videre uden Gjerdsel og beplante Aabningerne straks med Ege, som ogsaa indplante store Egeplanter paa de Steder, hvor han hvert Aar hugger Gjerdslet. I de ganske side Steder maatte han plante Elle.

D. Lille Lysholt Skov.

Skoven tilhører Stephan Christensen. Den er kun et ubetydeligt Stykke, mest med Bøge-Ungskov og en Hælde aabent staaende gamle Træer. Hvor disse efterhaanden borttages, vil nogen Plantning, helst med Ege, vorde nødvendig; men derfor behøves dog ej nogen Frahegning, da denne iøvrigt skaansomt behandlede Skov fredes meget godt, ogsaa uden samme.

E. Hornstrup Skov.

Denne betydelige Skov, som angives meget for lavt til 50 Tdr. Land, er beliggende paa tildels meget stejle Hælder mod Nord og Øst og Syd. I det hele er den, der tilhører Selvejerne i Hornstrup, meget godt behandlet, og er i lang Tid fredet, skønt den ikke foroven er hegnet fra deres Marker. Dette behøves heller ikke for Tiden, da Kreaturerne ikke meget kunne komme i Skoven, formedelst dens Beliggenhed, og desuden dens Beskaffenhed i en Række af Aar ej fordrer Fred. Bevoksningen er nemlig dels større Ungskov og Bøg med Eg

ogsaa op til det Sted, hvor den er mindre sluttet med nogen Underskov, dels og fornemmelig skøn sluttet Bøgeskov. Kun ved et Skifte ved den søndre Afhang tilhørende Mads Larsen, maatte, skønt det ikke er forhugget, skaansom Behandling anbefales.

Derimod findes mellem hans og Niels Jensens Selvejerskifte 7 mindre Skifter, som tilhører Husfæsterne fra Store Grundet, hvor ikke alene al højere Ungskov næsten ganske er borthugget, men af de unge Ege og Bøge deres Skud fra Rødderne flere Gange ere afhuggede, især nærmest til bemeldte Niels Jensens Maal, saa at Bestanden paa disse Skifter staar i Fare for at vorde, hvad den øvrige skønne Skov hidtil meget urigtigt er kaldet: Krat.

Ved disse Skifter burde derfor skaffes fuldkommen Fred ved Hegning for oven ved Marken, som kunde ske ved Risgærder, da det ej behøves i lang Tid, dernæst de bedre Ege og Bøge opfres og befries for Sideskud, Underskoven hyppig afhugges, og Ege og Bøge indplantes i de mindre, Agerlægger i de større Aabninger.

Mod Østen og Syden er den øvrige Skovbestand endnu kraftigere af Vækst, end den først beskrevne, og dens fuldstændige Slutning afbrydes kun ved enkelte Knuders med slettere Bund, som ere ubevoksede.

Et her beliggende Skifte, som tilhører Jens Pedersen, har været benyttet stærkt, men skaanes nu og kan, om saadant vedbliver, hvilket maatte paalægges ham, rette sig.

Østlig i Dalen — under Skoven — findes noget Agerland tilhørende Husmand Christen Therkildsen og Møller Mathias Jacobsen i Holmens Mølle, hvorpaa ikke skal have staaet andet end enkelte Hasselrester, hvilket ogsaa er sandsynligt, da de have behandlet deres egentlige Skov, som ligger højere op ad Bakken, meget godt.

Endelig findes under de østre og søndre Bakker ogsaa en Del Enge, og endelig bemærkes, at naar Hegn senere skulde opføres, at dette da kun behøvede at være Fælleshegn for oven langs Bakkerne, da forneden mest andre Skove grænser dertil.

F. Kirkeby Skov.

1. Den er af en Ejer, som for en Række Aar siden havde den samlet, ganske forhugget; dog begynder den unge Skov igen paa det største Stykke: Peder Olsens Skifte at lufte sig, og det vil kun behøve ganske lidet Plantning for at komme i Bestand igen, naar den kun kan have fuldkommen Fred.

Til dette Øjemed maatte for oven østlig Fredskovslinien, hvor der til Dels har været et gammelt Hegn, trækkes langs med Bakkekanten, og her opføres et Hegn og streng Fred holdes, hvorved det senere vilde vise sig, hvilken Plantning, der blev nødvendig. Nogle Skovhoveder længere inde i Markerne ere ej egnede til Fredning.

2. Længere imod Nord er et lidet Skifte, hvor bemeldte Peder Olsen ejer Grunden og Jens Hansen Skoven, og som for Resten er af samme Beskaffenhed. Den sidste kunde, naar han vilde underkaste sig at lade det Terræn, der udlagdes ham, blive til Skov, erholde et saadant nordligst ind mod det næste Skifte, hvor han endnu ejer en liden Strimmel aldeles, der støder til . .

3. Jens Christensens Skifte. Dette er endnu saa ophugget og aabent, hvilket dog ikke skal være sket ved ham som Ejer. At Genkulturen kunde paalægges ham, er ej da sandsynligt, men dog kunde det formentlig forlanges af ham at opføre Hegn for oven samt at frede Skoven og skaane den en Tid lang for Hugning. Foruden dette vilde det for Resten være ønskeligt, at et Stykke Agerland for uden besaaedes med Agern, og de højere beliggende Aabninger beplantedes med Ege, Bøge og Graner.

4. Nordligst ligger endnu et Skifte, hvor Jens Christensen ejer Grunden og før ommeldte Jens Hansen Skoven, og hvor Beskaffenheden er som i sidstmeldte Skifte og ligeledes hidrørende fra ældre Tid. Naar Jens Hansen erholdt Grundene til sine to Skifter, der kunde tilkomme ham fra Peder Olesen, saa vilde han derved faa et smukt og fuldstændigt Skifte midt i Skoven, og til en saadan Forandring ere alle tre Ejere villige. Iøvrigt behøver dette sidste Skifte samme Behandling som nævnt under Nr. 3.

SOGNESTYRE I ÆLDRE TID

Vi har hørt om vore Landsbyers Ordning. Den fælles Dyrkning af Bymarken hvilede paa en meget gammel Overenskomst og Vedtægt. Det var en frivillig Sag, om Bonden vilde gaa ind under det fast ordnede Bysamfund. Boede han paa en Enestegaard udenfor Landsbyen, kunde han holde sig udenfor; men flyttede han ind i Landsbyen, da var han indenfor Fællesskabets Kreds, da maatte han underkaste sig Byens — og Menighedens Love.

Disse Love er ældgamle. De er opstaaet med Landsbyen. Mange af deres vigtigste Bestemmelser finder vi gengivne i vore middelalderlige Landskabslove: Skaanske-, Sjællandske- og Jydske Lov. Vi læser i disse Love om Rebning af Bymarken, forsaavidt nogen føler sig brøsthølden, om Markernes Hegnsætning, om Skadeserstatning for Kvæg, der gribes paa anden Mands Mark, om den fælles »Opgiven af Ævret« ved Høstens Slutning o. m. m.

Et nøje Billede af hele det fælles Bystyre faar vi igennem de gamle Landsbylove (Bygsens Vide og Vedtægt), hvis ældste skrevne Optegnelser foreligger fra Slutningen af det 16. Aarhundrede. Vi ser i disse Landsbylove Reglerne for Ejerlavenes — eller om man vil — for Landsbygildernes Forfatning. Vi ser, hvorledes Bymændene (Granderne d. v. s. Naboerne) samles til Grandestævne; de er hidkaldt af Byhornets Lyd eller maaske ved Bytrommen. Stævnet holdes paa en dertil indrettet Plads — saa vidt muligt midt i Byen, hvor en Samling Sten er rejst omkring Bytræet.¹⁾

Under en Oldermands Ledelse drøftes her Byens mange fælles Anliggender. Her foretages Valg af Oldemand, her vælges Byhyrde og Bysmed, her bestemmes, hvem der i dette Aar

skal have Bytyren og Byørnen o. s. v. Navnlig ved Foraars- og ved Sommertid var der mange Forhold at drøfte: om Pløjetid, Saatid, Slet og Høst.

Naar de alvorlige Forretninger var gaaet til Ende, holdt Granderne fælles Ølgilde. Omkostningerne ved dette Ølgilde dækkedes af indkomne Bøder for Overtrædelse af Byskraaen. Naar et nyt Medlem kom til Bysamfundet som Bruger af en af Byens Gaarde, da maatte han ved Indgangen i Fællesskabet give »Igang«, d. v. s. Øl, til Velkomstgilde, ligesom den fraflyttede gav Afgang i Øl. Byens Folk, Kredsens Medlemmer, dannede et paa gensidig Hjælpsomhed bygget sluttet Broderskab, som formentlig i Middelalderen har haft et religiøst Tilsnit.

Landsbyvedtægterne indeholder talrige Bestemmelser, der vaager over sømmelig Adfærd under Drikkelaget, ligesom den Omstændighed, at Kvinder overværede Gildet, borger for Sømmelighed og Orden.

Et vigtigt Forhold i det lille indre Samfund var Grandernes fælles Pligt til at tage fattige, brandlidte og syge under deres Værn. Det ses ogsaa i Bylovene, hvorledes det paalægges Bønderne at følge en Fælles Lig hæderligt til Graven. »Bettel-pinden,« og med den Pligten til Fattigforsørgelse, gik paa Omgang mellem Granderne.

Ofte havde Landsbyen en Stodderkonge. Det var en Slags Ordenshaandhæver, der skulde tage Vare paa de udensogns omstørfjende Tiggere.

Desværre er der ikke bevaret nogen Bylov for Ejerlavene her i Sognets Byer. Vi ved blot saa ganske sikkert, at de har været der i sin Tid. Vi har bevaret Love fra Nabosognets to mindre Byer: Videbrev fra Sindbjerglund²⁾ fra 1748 og Videbrev³⁾ fra Lindved fra 1750, og fra Stavnsbaandstiden har vi et langt Videbrev⁴⁾ fra Nyborg i Langskov Sogn. De nævnte Træk er imidlertid fælles for alle Sogne, og de har ogsaa været Hovedtrækkene i vort Sogns Vedtægter.

Ifølge Danske Lov kunde Landsbyens Folk alle Vegne tage Bestemmelse om »Hegn og Gærde og Grøft og Led samt om anden Byens Nytte og Tarv«. For Brud paa saadan Varetægt

sattes Bøder, der skulde overleveres til vederhæftige Mænd i Landsbyen, som senere skulde aflægge Regnskab for Beløbenes Anvendelse. Dette Selvstyre indenfor Landsbyen og Sognet var ældgammelt; det blev fra Bøndernes Side overvaaget med allerstørste Nidkærhed, ingen fremmed Indblanding taaltes — hverken fra Herremand eller Retsmyndighed. Det var en samlende og mæglende Indflydelse, der udgik fra Byernes Styre, og dette Arbejde har uden Tvivl bidraget væsentligt til at dygtiggøre Bonden og til at vedligeholde den Selvstændighedens Aand hos ham, der trods al ydre Modstand og Standssvækkelse blev i Behold langt op igennem Tiderne.

Det er sikkert rigtigt, naar der er sagt:³⁾ »Dette nedarvede, aldrig helt forsvundne Selvstyre i Byens indre Liv førte med sig, at Bønderne saa hurtigt og sikkert magtede den nye Tids mangeartede Opgaver. I Kommune- og Kirkestyre, Andelsforetagender og Foreningsanliggender var de ikke uden gavnlige Forudsætninger. Aarhundreders Træning laa forud.«

Vi har set, hvorledes Sognemændene med Oldermændene ordnede Byernes mange Fællessager. I mange Tilfælde samarbejdede Oldermændene med Stedets Sognefoged, der var et Bindeled mellem de styrende Myndigheder og den lokale Befolkning.

Ved en Lov i 1803 bestemtes det, at de Byer, der hørte sammen i Pastoratet, skulde udgøre en Kommune med fælles Fattigvæsen under en fælles Styrelse, den saakaldte Sognekommision, der bestod af Sognepræsten, Herredsfogeden og en af de største Lodsejere. Disse tre valgte nogle faa af »de bedste Sognemænd« til at bistaa ved Arbejdet med en ordnet Forsørgelse af de fattige. I Herredsfogdens Forfald tiltraadtes Kommissionen af Stedets Sognefoged.

I 1814 kom »Anordninger for Almueskolevæsenet i Danmark«, der som den nævnte Fattiglov skulde administreres af Sognepræsten ved Hjælp af nogle af Sognets gode Mænd.

Den 13. August 1841 kom Loven, der indførte Sogneforstanderskaber i vort Land. Denne vigtige Lov var forberedt paa Ständerforsamlingerne i Viborg og Roskilde, hvor vor store Retslærde Anders Sandø Ørsted havde forelagt et Forslag til

en Sogneforfatning. Kongen ophøjede Forslaget til Lov, og dermed blev der givet Danmarks Bondestand delvis kommunalt Selvstyre.

Den spredte Administration af Fattigsager, Skolesager m. m. samledes nu efterhaanden under Sogneforstanderskabets Styre.

Sogneforstanderskabet havde som »fødte« Medlemmer Sognepræsten og de Mænd, der ejede 32 Tdr. af Kommunens Hartkorn. Det tiltraadtes af fire til ni uberygtede Sognemænd, der ejede mindst 1 Td. Hartkorn, og de valgtes af Folk, der opfyldte de samme Betingelser. Herredsfogeden havde Ret, men ingen Pligt til at deltage i Forstanderskabets Møder og Afstemninger.

Valget gjaldt for 6 Aar. Halvdelen af de valgte Medlemmer afgik skiftevis hvert tredje Aar. Sognepræsten var — som nævnt — selvskreven Medlem af Forstanderskabet. Han havde jo fra gammel Tid Ansvar for Kirken, ordnet Menighedens Hjælp til Fattigfolk og sørget for Ungdommens Undervisning. Det var da naturligt, at han medvirkede under de nye Forhold med Ordningen af Fattigvæsenet og Skolevæsenet, der hørte med til Forstanderskabets Opgaver. Snart kom dog andre vigtige Spørgsmaal: Vejenes Vedligeholdelse og Skatter ind under Sogneforstanderskabets Omsorg.

Valget til Sogneforstanderskabet foretoges sidst paa Aaret. Valgperioden var Kalenderaaret. Stedfortrædere kendtes ikke. Udgik et Medlem, før hans Valgtids Udløb, blev der holdt Udfyldningsvalg.

Valgmaaden var meget simpel. Opstilling af Kandidater brugtes ikke. Vælgeren skulde blot sige til Listeføreren, hvem han vilde stemme paa. Valgene bød derfor ofte baade paa Spænding og Overraskelser. — — —

Her i Sognet foretoges det første Valg til Sogneforstanderskabet paa Gaarden Ll. Lysholt den 23. November 1841. I Valgbestyrelsen var Provst Lerche Jørgensen samt Gaardmændene Stephan Christensen, Ll. Lysholt, og Anders Knudsen i Bredballe. Valgbare og valgberettigede var 43 Sognemænd, deraf i Hornstrup med Kirkeby og Lysholt ialt 24 og i Bredballe 19.

Valgt blev Kirkesanger, Skolelærer J. Øllgaard, Hornstrup, Gaardmand Anders Knudsen, Bredballe, Gaardmand Laus Jørgensen, Hornstrup, Gaardmand Niels Christensen, Bredballe, Gaardmand Jens Jensen, Harbohus, og Gaardmand Laurs Pedersen, Hornstrup.

Forstanderskabets første Møde blev holdt hos Sognepræsten i Vejle den 5. Januar 1842. Samtlige Forstandere var mødt, og som Stedfortræder for Sognets største Lodsejer, daværende Major Mathias v. Lüttichau paa Grundet, var mødt Forvalter P. Albrechtsen. Skolelærer Øllgaard valgtes til Formand for Aaret 1842 (og igen for 1843). Derefter valgtes og genvalgtes Provst Lerche Jørgensen til Formand i Aarene fra 1843 til 1856.

Ved Forstanderskabets Møde i Hornstrup Degnebolig den 5. April 1842 blev der affattet to Ligninger, en Ligning over Udgifterne til Skolevæsenet, der i det Aar krævede et Beløb paa 148 Rdl. 5 Mk. 5½ Sk. Dette Beløb blev paalignet Beboerne med 2 Mk. 8 Sk. pr. Td. Hartkorn samt et passende Bidrag efter Formue og Lejlighed; af Skov- og Mølleskyld betales det halve Beløb med 1 Mk. 4 Sk. pr. Td. Htk. Desuden blev der affattet en ekstra Ligning til Fattigvæsenet for et Beløb paa 24 Rdl. 1 Mk. 13 Sk. Denne Ligning beregnedes med 1 Mk. pr. Td. Htk. samt lidt paa Formue og Lejlighed og halvt paa Skov- og Mølleskyld.

Ved samme Møde blev der ført lange Forhandlinger om Sognets Veje. — — —

5. Juni-Grundloven af 1849 gav alle danske Mænd almindelig Valgret til Rigsdagen. Det var en Nyordning, der gav Retigheder i langt højere Grad end den beskedne Indflydelse, der faa Aar før var givet Folket ved Valget til Sogneforstanderskabet.

I 1855 kom der en ny Kommunallov, hvis vigtigste Ændringer var dette, at de selvskrevne Medlemmer udgik af Forstanderskabet. Sognepræsten skulde dog vedblivende være Leder af Fattigvæsenet og føre dette Væsens Regnskab. Herredsfogedens Ret til at deltage i Forstanderskabets Møder blev bibeholdt, men hans Stemmeret bortfaldt.

Forstanderskabets Medlemstal blev fastsat til et ulige Antal: fem, syv, ni eller elleve, alt efter Kommunens Størrelse. Her i Sognet valgtes ni Medlemmer. Til den mindre Halvdel blev der givet Valgret til alle skatteydende Mænd over 25 Aar, som ikke stod i privat Tjenesteforhold. Valget til den større Halvdel var derimod forbeholdt den højstbeskattede Femtedel af Sognets hele Vælgerantal. Det ordnedes da saaledes, at den almindelige Vælgerklasse (alle Vælgere) og de højstbeskattede (alene) havde Valg skiftevis hvert tredje Aar.

I 1867 kom der igen en ny Kommunallov, hvori Navnet Sogneforstanderskabet ændres til Sogneraad. Præsterne udgik af Styrelsen, og Herredsfogdens Ret til at overvære Møderne bortfaldt. Administrationen af Sognets forskellige Sager: Fattigvæsen, Skolevæsen m. m. samledes nu under Sogneraadets fælles Varetægt under en fælles Skatteligning. I Valgret og Valgmaade skete der ingen Forandring før i 1909, da den nutidige Ordning indførtes; den privilegerede Valgret bortfaldt, og Kvinder fik Ligeret med Mændene. — — —

Vi vender tilbage til Sogneforstanderskabets Tid, og vi vil se paa nogle Enkeltheder. Fattigforsørgelsen var stedse stigende. Ved et Møde i 1843 formentes det, at dette Forhold for en Del havde sin Grund i de til Tirsbæk hørende Huse i Bredballe; de var aldrig bortfæstede, men kun bortlejede paa den Betingelse, at Familierne skulde flytte med et Aars Opsigelse, hvilket bevirkede, at der fandtes langt flere fattige i Bredballe end i Hornstrup. Formanden, Provst Lerche Jørgensen, skulde tilskrive Tirsbæks Ejer, Baron Brockdorff, om denne Sag.

I Forstanderskabets Møde i Januar 1856 blev det vedtaget at opmuntre Sognemændene til enten at skænke de trængende Korn eller have det i Beredskab til en moderat Betaling. Ved samme Møde ansaa man Bygningen af en ny Skole i Bredballe for mere paatrængende end det at bygge et nyt Fattighus i Hornstrup, hvor der kun var tre fattige og to Børn. Inspektør Westphal havde et Grundet tilhørende Hus, som han vilde udleje til det Brug. Fattigforstander Niels Andersen vilde foranstalte Huset istandsat, saafremt den nævnte Ordning kunde tillades.

Vi har hørt om, hvorledes Skolemester Broes Enke gentagne Gange blev bortliciteret til Ophold hos fremmede. Disse Bortlicitationer kunde volde Vanskeligheder. Paa et Forstandermøde i Marts 1857 fremstod Sogne- og Fattigforstander Niels Christensen i Bredballe for Forstanderskabet og forklarede, at med Hensyn til den fjollede Dreng Stephan Rasmussen, kunde han meddele, at ved Licitationen over ham, som var forsøgt, var der ingen, der vilde modtage ham. Derefter vedtog Sogneforstanderskabet, at Drengen skulde gaa paa Omgang, saaledes at enhver, der havde 4 Skp. Htk., skulde have ham en halv Dag. Omgangen begyndte med det samme hos Gaardmand, Sogneforstander Niels Andersen paa St. Lysholt. — — —

Fra Aaret 1868 har vi bevaret Fattigregnskabet, der paa sin Vis fortæller om gamle Menneskers Understøttelser og Pengehjælp:

	Rug	Byg	dertil i Penge Rdl. Mk.
1. Peder Jensen, 87 Aar faar	1 Td.	1 Td.	9
2. Abalone Sørensen, 68 Aar faar	1 Td.	1 Td.	4
3. Broes Enke, 81 Aar faar	1 Td.	1 Td.	40
4. Hattings Enke, 72 Aar faar	1 Td.	1 Td.	6 4
5. Inge Bech, 70 Aar faar	1 Td.	1 Td.	6 4
6. Rasm. Nielsens Enke, 81 Aar faar	1 Td.	1 Td.	14
7. Knudsens Enke, 37 Aar faar	2 Td.	1½ Td.	16
8. Karen Sørensen, 66 Aar faar	4 Skp.	4 Skp.	2
Else Marie Sørensen, 66 Aar for Pleie og Opvartning			2
9. Chr. Pedersen, 80 Aar faar	2 Td.	2 Td.	50
10. P. Frandsens Enke, 45 Aar faar	1½ Td.		ingen Penge
11. A. Steffensens Enke, 40 Aar faar	2 Td. 2 Skp.	2 Td. 2 Skp.	18
12. Niels Knudsen, 70 Aar faar	1. Td. 4 Skp.	1 Td. 4 Skp.	6
13. Las Smeds Enke, 61 Aar faar	2 Skp.		
14. Ole Sørensen, faar	4 Skp.	4 Skp.	
Ialt			17 Td. 4 Skp. 16 Td. 6 Skp. 178 2
Husleje af Fattighuset i Hornstrup			17 3
Brændsel til de fattige			150
Uforudsete Udgifter			300
Samlet Udgift			645 5
Indtægt Leje af Fattighuset i Bredballe			6
			<u>639 5</u>

Kornet leveres in natura; det blev ansat til 8 Rdl. pr. Td. Rug og 8 Rdl. 1. Mk. pr. Td. Byg.

Der var et lejet Fattighus i Hornstrup, og Bredballe fik sit i 1851. Da hører vi, »at Peder Jørgensen i Pedersminde sælger en Byggeplads til et saadant Hus. Pladsen er saa stor, at der foruden den Jord, som Huset ligger paa, skal være 2 Alen Jord fra Bygningens Fod at regne til Fortoug ved den søndre Side og østre Ende af Huset. Den venstre Ende og nordre Side grænser til de nærmeste Veje, en til Byen og en bagom. For bemeldte Jord har jeg af Forstanderne Peder Sørensen, Jens Jensen og Anders Nielsen af Bredballe modtaget 25 Rdl., siger fem og tyve Rigsbankdaler, reel Sølv, hvorfor jeg kvitterer. Foruden bemærkes, at jeg aarligt i Grundskyld skal nyde 12 Skilling, saalænge 12 Skilling er Sølv, som erlægges mig hver Aars 1. Maj.

Bredballe, den 30. Juni 1851.

Peder Jørgensen.«

Fattighuset byggedes samme Sommer; det blev paa fem Fag Grundmur, indrettet til 8 Fattiglemmer med 4 Ildsteder. Byggesummen var 455 Rdl. 2 Mk. 15 Sk. Da Fattiggaarden i Hornstrup byggedes i 1869, solgtes Huset til Nedbrydning til Grundens tidligere Ejer: Peter Jørgensen for 250 Rdl.

— — —

Under Herredsfogedens Ledelse skulde Sogneforstanderskabet søge Sognets Veje forbedrede. Det var en meget vanskelig Sag med mange Klager over Vejenes elendige, ubrugelige Tilstand. Vi nævner en enkelt Klage. I Augustmødet 1842 fremstod Gaardmand Peder Hansen, St. Lysholt, med en Klage for sig selv og andre Beboere over Vejstykket fra hans Gaard over Morten Pedersens Mark (Juulsbergs) til Horsens Landevej, som var saa slet, at det var ufremkommeligt, og det havde hidtil ligget ganske urørt. Forstanderskabet erkendte den berettigede Klage, og Beboerne blev anmodet om uopholdelig at istandsætte det nævnte Vejstykke, der dannede baade »Kirke-Købstad- og Gjordemodervej«.

Vejen fra Bredballe om ad St. Lysholt og Ll. Lysholt over Grundet Gammelmark var den korteste Vej til Kirken, og den blev nu Kirkevej for Bredballe. Vejen fra Lysholt til Kirken

blev istandsat og fik en Alen bredere Vejbane, da den tidligere kun var 7—8 Alen bred.

Den ny Kirkevej var 140 Favne kortere end den gamle, der gik om ved Peder Pedersens Gaard (Haurbjerggaard) over Harbohus og Grundet Marker til Viborg Landevej, hvor den gik til Præstevejen imod Kirkeby. Ved denne ny Vejordning blev den gamle Kirkevej overflødig og kunde efter Forstanderskabets Formening nedlægges. Forandringen skete efter samtlige Beboeres Ønske, bortset fra et Par Mænd i Kirkeby, der vægrede sig ved at afgive Jord til Vejens Udvidelse. Denne Vægning kunde Forstanderskabet ikke tage som gyldig Grund. Den bemeldte Vej var en gammel Vej, der længe før Udskiftningen havde været udlagt og brugt som Kirkevej for St. og Ll. Lysholt-Gaardene.

Den gamle Kirkevej nedlægges i 1843. Ved Junimødet dette Aar paa Grundet forhandles der om Sognets offentlige Veje, og det vedtoges, at den gamle Kirkevej gaar ud af Regulativet over Sognets Veje. Lodsejerne betalte Erstatningsbeløb. Kammerherre Mathias v. Lüttichau kun 40 Rdl., da en Del af Vejen over Grundet Marker blev liggende som Kirkesti. Jens Jensen, Harbohus, 10 Rdl. og Peder Pedersens Enke (Haurbjerggaard) 135 Rdl. eller ialt 185 Rdl. Deraf fik Hornstrup Kirke 100 Rdl. Den var jo Beboernes Kirke. Bredballe Skoledistrikt fik 85 Rdl. For Beløbene blev der givet Kvitteringer, og Forstanderskabet meddeler Lodsejerne følgende: »Og skal Vedkommende for det ydede Beløb for Nedlæggelsen af den gamle Kirkevej ydes fuldgyldig Kvittering og (Vejstykkerne) er deres Ejendom uden Paatale af Sognebeboerne.«

Kirkestien over Grundet Marker bortfaldt først i 1906 ved Bygningen af Hornstrup Præstegaard.

I Chr. den Femtes Danske Lov hedder det, at hver Bye bør med Rette have saa mange Veje, som fornødent gøres; og den, der skader disse Veje eller forandrer dem, bør bøde sine tre Lod Sølv. I Frederik den Sjettes Tid blev der gjort meget for

Vejenes Regulering og Istandsættelse; det var kun Skade, at alt det meget Vejarbejde blev udført *in natura* af Bønderne alt efter hver Gaards Hartkorn. Disse mangfoldige Arbejder udartede sig til et næsten utaaeligt Hoveri, der dog i nogen Maade afløstes ved Forordningen af 29. September 1841, hvori der sondredes imellem offentlige og private Veje.

Sognets Veje skulde nu inddeles i offentlige og private Veje, og det var Forstanderskabets Opgave at fremkomme med Forslag, der skulde indsendes til Amtmanden, som videre sendte det til Amsraadet, hvor det blev overvejet og om muligt antaget.

Den 1. Maj 1842 indsendte Sogneforstanderskabet et Forslag til Amsraadet over de Sogneveje, der formentlig egnede sig til at komme under offentligt Tilsyn; det var for Hornstrup Fogderi:

Vejen fra Grejs Mølle til Holms Mølle, og Vejen fra Holms Mølle gennem Hornstrup By til Solskovs Markskel.

Vejen fra Grejs Markskel gennem Hornstrup By til Kirkeby, Præstevejen fra Kirken til Viborg Landevej og Kirke- og Fostmodervejen fra Kirkeby om ved Ll. Lysholt til Markskellet mellem St. Lysholt og Bredballe Marker.

I Bredballe Fogderi var der følgende Veje:

Vejen fra Bybæk ved Vejle Skov gennem Bredballe By til Herredskellet ved Tirsbæk Mark. Kirkevejen fra Bredballe over Landevejen til Horsens og over Morten Pedersens Mark til St. Lysholt Markskel. Vejen fra Landevejen til Gjorodemoderhuset.

— — —

Det overlades til Sognefoged Anders Laursen og Sogneforstanderne Anders Knudsen og Niels Christensen at underhandle med Beboerne, om Vejen fra Bredballe til Gjorodemoderhuset skal vedligeholdes som offentlig Vej, eller om den skal betragtes som Markvej for de tilgrænsende Ejere.

Vejen fra Holms Mølle gennem Skoven til Kirkeby samt den hidtil gaaede Vej om ved Peder Pedersens Gaard paa Bredballe Mark anses begge for mindre nødvendige og forbigaaes med Istandsættelse indtil videre.

Igennem Aarene maatte Forstanderskabet tage imod mange Klager over Vejenes Vedligeholdelse. Vi nævner en enkelt Klage. I Marts mødet 1859 klagede Gaardmand Michel Jensen, Bredballe, over, at en Del af Byens Gade var upassabel, det var Hyrderenden (Hjordrenden) efter Bredballe Skole. Forstanderskabet erkendte Vejens Ringhed og vedtog, at der skulde anlægges en Sti ved Siden af Vejen med Sten og Grus, og Arbejdet skulde udføres ved Fællesarbejde af Fogderiets Beboere.

En Del Aar før var Vejen fra Bybækvejen til Stranden bleven rettet ud, efter at Forstanderskabet var bleven enige om at give denne Vej over Michel Jensens, Niels Christensens og Peder Sørensens Marker en bedre Retning. Den rettede Vej gaar fra »Gabet« ved Stranden op paa Peder Sørensens Mark til Gaarden, hvorfra den gaar i skraa Linie op til Vejen over Niels Christensens og Mich. Jensens Marker i samme Retning som forhen, men Indkørselen paa Bybækvejen forlægges 65 Favne imod Vest.

— — —

Vi har tidligere hørt om, hvorledes Sogneforstanderskabet byggede Skoler baade i Hornstrup og i Bredballe, ligesom det efter Evne fremhjælp Skolevæsenet. Ved Skolelærer Øllgaards Afgang som Formand i 1843 aflægges han Regnskab for Forstanderskabets Indtægter og Udgifter i det gaaede Aar:

Indtægten var: Beholdning fra forrige år 4 Mark 11 Skill.

Udgiften var:

Indkaldelse til Forligscommissionen 1 — 8 —

For samme at forkynde Stævningemændene 1 — » —

Beholdning 2 Mark 3 Skill.

Efter Kommunalloven af 22. Marts 1855 blev der henimod Aarets Slutning foretaget de lovbefalede Valg til Sogneforstanderskabet. Valget for alle Sognets Vælgere fandt Sted den 6. December. Valgt blev:

Gaardmand Hans Christian Christensen, Bredballe Mark,
Husmand og Tømrer Christen Christiansen (Lisberg),
Hornstrup Mark,

Gaardmand Hans Nielsen Dahl, Lysholtgaard, og
Husmand og Hjuler Niels Bentzen, Bredballe.

Den højstbeskattede Femtedel af Vælgerne valgte 8 Dage senere følgende:

Gaardmand Peder Pedersen (Thuesen), Bredballe Mark,
Gaardmand Søren Christensen, Store Lysholt,
Gaardmand Niels Christensen, Bredballe,
Gaardmand Niels Andersen, Lysholt, og
Inspektør P. Westphal, St. Grundet.

Ved Provst Lerche Jørgensens Afgang i Sogneforstanderskabet i 1856 valgtes Gaardejer Hans Chr. Christensen paa Bredballe Mark til Formand, et Hverv, som han beholdt til ind i 1862. Ved sin Afgang nednoterer han Kommunens Regnskab for Aaret 1861. Fattigregnskab og Skoleregnskab førtes endnu hver for sig uden Forbindelse med Kommunens almindelige Regnskab.

Indtægt i Kommunens Kasse:

	Rdl.	Mk.	Skill.
Efter Opkrævning d. 30. Maj, 5 Mk. 4 Sk. pr. Td.			
Hartkorn er	70	2	4
Efter Opkrævning d. 20. Octbr., 4 Mk. pr. Td.			
Hartkorn er	53	3	8
Summa....	123	5	12
For 3 Skovballe og 4 Legestuer modtaget	7		
For de faa fra Bybækbroen solgte Materialier	1		2
Indtægt ialt....	132	1	12

Udgift af Kommunens Kasse:

	Rdl.	Mk.	Skill.
Underbalance fra forrige Aar	5	8	
Reparationer af Bybæks Bro	1	2	
For at optage bemeldte Bro	1	2	
Til Broens Opførelse efter Licitation.....	33		
For Dæksplanker til samme Bro.....	21		
Til 2 Daglejere i 8 Dage à 4 Mk. daglig til hver....	10	4	
Til Jens Knudsen for de i hans Mark tagne Sten..	4	2	
Til Michel Jensen for dito dito ..	3	2	11
Til Søren Darum for Fylding og Kørsel paa Marken	3		
For Rækværk ved Broen		4	
Erstatning for Grusgrav ved Chr. Berndtsen.....	10		
For sammes Planering	3		
Retsbud og Retsvidneløn for hele Aaret.....	5	5	8
Tingstueleje og Tingstuebrænde for hele Aaret..	1		11
Bredballe Anpart af Reparation af Jordemoderhuset	4	3	12
Chr. Berndtsen for at afhente Distriktshesten	2		
For 2 Protokoller til Brandfogeden i Bredballe....		4	
Sognebudsløn	12		
Sogneforstanderskabets Anliggender			14
Udgift ialt....	119	1	
Kassebeholdningen....	13		12

Bredballe, den 1. Januar 1862. *Hans Chr. Christensen.*

Distriktshesten, der er nævnt i Regnskabet, var en af Hæren udstationeret Hest (Remontehest). Disse Heste udstationeredes sognevis. Hornstrup Sogn fik en Hest, men ud over dette maatte Sognet, efter Amtsraadets Afgørelse i 1862, støtte Urlev-Stenderup Kommune med Underhold til deres Hest fastsat til et Bidrag lignet paa 25 Tdr. Hartkorn.

Stamlisten over Sognets Distriktshest siger: Hest Nr. 629, Vallak, brun uden Aftegning, 10 Quarter 2½ Tomme høj, 5 Aar gl. 24. Marts 1863, taxeret for 240 Rdl. Den bortliciteredes af Sogneforstanderskabet til Gaardmand Morten Jensen i Hornstrup for 36 Rdl. aarlig.

Vore to slesvigske Krige forøgede i meget høj Grad Sogneforstanderskabets Arbejde; og det var saa ungt i Arbejdet, da Treaarskrigen kom i 1848. Vort Sogn var Vejle Bys nære Nabo. Vejle blev okkuperet 3. Maj, da General Wrangel kom med en Afdeling af de oprørske slesvig-holstenske Regimenter, hvis Soldater endnu bar dansk Uniform. Wrangel krævede Kvarter og Forplejning til sin Armé. Et Par Dage efter holdt Prinsen af Nør sit Indtog i Vejle med sine Rantzauske Friskarer, og nu var der i Byen 5—6000 Mand fjendtlige Tropper. Byen og de omliggende Sogne maatte præstere betydelige Leverancer.

Efter foranstaaende korte historiske Rids vender vi tilbage til vort Sogneforstanderskab, der allerede i Februar havde faaet Ordre til Understøttelse af de udkommanderede Land- og Søkrigeres Familier — til de saaredes, qvæstedes og faldnes Efterladte. Her var i de første Krigsaar kun tre Familier, der skulde understøttes: Hans Andreasens Hustru samt Jørgen Ballings og Niels Rasmussens. Andreasens Hustru fik Understøttelse, og Beboerne drev Jorden for de to andre Mænd. Krigsaarene forøgede paa voldsom Maade Sognets Ægtkørsler. I 1848 ydede Hornstrup Fogderi 670 lange Ture à 3—4 Mil og 149 korte Ture; mens Bredballe Fogderi samtidig præsterede 806 Kørsler for Militæret — at anse for 3—4 Miles Ture; af disse var 73 Ture for den fjendtlige Armé.

— Under Fjendens Okkupation af Vejle i 1848 krævedes der betydelige Leverancer her fra Sognet. Vi har bevaret Fortegnelsen over Ydelserne til den fjendtlige Hærs Forplejning og derudover, hvad Fjenderne selv ranede.

1. *leveret*: 25138 Pd. Brød, 1041 Pd. Gryn, 4725 Pd. Kød, 317 Pd. røget Flæsk, 186 Tdr. Havre, 52 Tdr. Byg, 300 Lispund Hø, 235 Lispund Halm, 4 Dækkener, 45 Sække og 880 Kander sød Mælk.

2. *røvet*: 338 Pd. Brød, 100 Pd. Kød, 300 Pd. røget Flæsk, 332 Pd. Gryn, 107 Pd. Ærter, 416 Pd. Smør, 804 Pd. Ost, 864 Pd. f. Flæsk og 400 Lispund Halm.

Til Skolen i Hornstrup var der indleveret »adskilligt Løsoøre«, som Fjenderne havde stjaalet fra Beboerne dels i Hornstrup og dels i Bredballe. Fra Herredsfogeden kom der

Henstilling til Forstanderskabet om at ansætte Middelpriiser paa røvede Ting af meget forskellig Art. Priserne ansattes saaledes: et Faar 4 Rdl., et Lam 2 Rdl., en Kalv 5 Mk., en Høne 1 Mk., en And 1 Mk., en Gaas 4 Mk., et Par Støvler 3 Rdl., et Par Sko 1 Rdl. 3 Mk., en Alen Lærred 1 Mk., en Vest 3 Mk., et Par Buxer 2 Rdl., en sølvbeslagen Pibe 2 Rdl., en do. uden Sølv 3 Mk., et Pd. Smør à 24 Skill., et Pd. Ost à 6 Skill., et Sølv Lommeur 16 Rdl., en Sæk à 5 Mk., en Favn Brænde à 7 Rdl., Sefukjædler (Grubekedler) 3 à 5 Rdl., en Haandspade 3 Mk., en Vogn 40 Rdl., et Par Strømper à 2 Mk., Bismar 3 Rdl.

Meget var leveret, og noget var ranet, men Priserne var smaa i de Tider.

Ved Skrivelse til Forstanderskabet i September 1849 opgives den Betaling, der tilfalder Sognets Beboere for Korn. Fourage, Ægter etc. Hornstrup Fogderi har tilgode 541 Rdl. 11½ Skill. og Bredballe Fogderi 708 Rdl. 5 Mk. 10 Skill.

Den 8. Maj 1849 kom den tyske General Hirschfeld til Vejle med en Hærafdeling, og her ved Byen kom der til at staa en betydelig Kamp mellem Tyskerne og en Afdeling af vor Hær under Anførsel af General Rye. Kampen endte med, at vore Folk trak sig tilbage til Juulsberg, medens den prøjsiske Avantgarde gik i Bivouak mellem St. Grundet og Vejle Nørreskov. General Hirschfeld deltog ikke i Kampen; han blev inde i Vejle, hvor han paabød betydelige Leverancer og Forplejning til sine Soldater — ca. 4000 Mand. Vi forstaar, at vort Sogn var midt i Kampzonen, og at Sognet igen maa præstere Fødevarer, Ægter m. v.

De foroven nævnte Erstatningssummer udbetales med $\frac{1}{7}$ i 1849 og med Restsummerne i Foraaret 1850. Ved samme Lejlighed udbetales for udleverede Vaaben i Hornstrup Fogderi 111 Rdl. 3 Mk. og for en til Fjenden leveret Hest 106 Rdl. 3 Mk. 7 Skill. Efter at Uddelingen af Erstatningssummerne til de enkelte skadelidte var tilendebragt, havde Hornstrup Fogderi i Behold 19 Rdl. 4 Mk. 9 Skill. Sogneforstanderne var enige i, at foruden den Sum: 23 Rdl., som var forskudt P. Thomsen i Kirkeby for leverede Køer, vilde man overlade

ham det nævnte Overskud, indtil han kan genbetale det, naar han faar den ham tilkommende Godtgørelse.

Hvad den store Beholdning paa 183 Rdl. i Bredballe Fogderi angik, da blev Forstanderskabet enig om forlods at erstatte Skolelærer Højmark den Favn Brænde, Fjenden havde brændt for ham. Dernæst vilde man anvende 30 Rdl. til de Fiskere, som havde lidt Skade paa deres Baade etc. Sogneforstanderne fra Bredballe vilde dernæst udkaste en Fordeling, da man indsaa, at det store Overskud hidrørte fra, at Erstatningerne paa Skader i Mark etc. ei var nøje udregnet.

— — —

I den anden slesvigske Krig i 1864 stod Kampene igen om Vejle By, i Byen og i dens nærmeste Omegn. I Slutningen af Februar havde General Hegermann-Lindencrone samlet 4. Armédivision i Vejle og nærmeste Omegn. Divisionskvarteret var paa St. Grundet. I Vejle By laa Chefen for 7. Brigade, Helten fra Sankelmark, Oberst Max Müller med 11. Regiment. Han talte daglig til sine Folk paa Kirketorvet og formanede dem til at holde Stand, naar Fjenden kom og vilde erobre Vejlestillingen.

Den 8. Marts rykkede Østrigerne under Feltmarskal Gablenz frem imod Vejle, hvor der blev udkæmpet en alvorlig Kamp, der endte med, at vore Tropper trak sig tilbage til Juulsberg, imens et af vore Kompagnier maatte optage en Nærkamp med Fjenden i Ll. Grundet Hulvej, en Kamp, som medførte betydeligt Tab. Hegermann-Lindencrone gik samme Aften med alle sine Tropper til Horsens.

Om Morgen den 11. Marts begyndte Skansegravningen ved Vejle Vejrmølle. Østrigerne udsendte Patrouiller omkring i Sognene bl. a. til Jelling, Grejs og Hornstrup, hvor de under Trusler bortførte Bønder og Arbejdere til Skansearbejdet. Her fra Sognet deltog ca. 60 Mænd i faa Dage.

— — —

Det var lidt af vort Lands Historie, og nu vender vi tilbage til vort Sogneforstanderskab. Arbejdet i Krigens Dage indledes med, at Sognet købte to Heste til Hæren. Stamliste over

Nr. 130 leveret af Hornstrup Udredningslægd: Brændetegn J D E Vallak Graaskimmel 5 Aar 1864, 10 Qvt. 1 Tom. Taxationsværdi 150 Rdl. Markedspris 200 Rdl. Ridehest, Købepris 181 Rdl. Leveret 6. Januar 1864. Stamliste over Nr. 131 leveret af Hornstrup Udredningslægd. Brændetegn: J D E, Vallak med rød Stjern, snipstrivlet paa Næsen, højre Forkrop samt venstre Forkode, hvidmeleret Man og Hale, 6 Aar i 1864, 10 Qvt. 1 Tom. Taxationsværdi 150 Rdl. Markedspris 250 Rdl. Ridehest, Købepris 220 Rdl. Leveret 6. Januar 1864.

Til Komiteen for de bortdragne Kriegeres Familier valgtes for Hornstrup Fogderi Gaardmændene Morten Jensen, Laurs Andersen, Niels Nielsen og Sognefoged Jens Christensen i Kirkeby; i Bredballe Fogderi valgtes Gaardmændene Jens Knudsen og Christian Berndtsen og Sognefoged H. Chr. Christensen, Johanneberg. Bemeldte Mænd skulde efter bedste Skøn lade uddele til de trængende Familier det, som skal udredes af Kommunen. — Med Hensyn til Vinterarbejde besluttede Forstanderskabet, at de vilde se at fremskaffe Arbejde, dog saaledes at de Familier, hvorfor de udførte Arbejde, selv skulde give Dagløn.

Det ses ikke, hvad der her fra Sognet er bleven leveret til Fjenderne eller til vor egen Hær; men i Julimødet er der Forespørgsel fra flere Beboere, som havde leveret Kreaturer til de fjendtlige Magasiner, hvornaar de kunde vente derfor at erholde Betaling. Det blev da af Forstanderskabet vedtaget, at Betalingen for de nævnte Kreaturer skulde udredes af Kommunen 3 Maaneder efter, at Fjenden var ude af Jylland, og at Kapitalen bliver at forrente med 4 pCt. fra den Tid, da de blev leverede.

Den ønskede Udbetaling faldt i Maj det følgende Aar, da der til 122 af Sognets Beboere blev udbetalt ca. 3000 Rdl. Deraf fik St. Grundet 742 Rdl., Neergaard, Ll. Grundet, 139 Rdl., Christensen, St. Lysholt, 313 Rdl., 41 Gaardmænd fik til sammen 1558 Rdl., 66 unge Karle, Arbejdere, Fiskere og Husmænd havde været paa Skansearbejde derinde i Vejle, og de modtog derfor hver 1 Rdl.

— — —

Efter Kommunallovens Komme i 1867 blev der holdt almindeligt Valg, hvor følgende Mænd valgtes:

Gaardejer Valdemar Zachariassen, Bredballe,
 Gaardejer Niels Nielsen, Hornstrup,
 Husmand Mathias Nielsen, Hornstrup Mark, og
 Gaardejer Hans Andersen, Bredballe Mark.

Disse Mænd gik ind i det kommunale Arbejde sammen med de for tre Aar siden af de højstbeskattede Vælgere valgte Medlemmer:

Inspektør P. Westphal, St. Grundet,
 Gaardejer Christen Andersen, Ll. Lysholt,
 Gaardejer Mathias Nielsen, Bredballe,
 Gaardejer Mads Christensen, samme Sted, og
 Gaardejer Jens Nielsen, Hornstrup.

Westphal gik ud i 1867; i hans Sted valgtes Gaardejer og Sognefoged Jens Christensen, Kirkebygaard.

De nævnte 9 Mænd blev Sognets første Sogneraad, og Gaardejer Jens Christensen blev den første Sogneraadsformand. Sogneraadet gaar straks ind til betydelige Opgaver. I 1868 bygges den ny Skole ved Bredballe Strand, og i det følgende Aar bygges Sognets Arbejds-Fattiggaard, efter at Beboerne i Hornstrup Fogderi flere Gange over for Sogneforstanderskabet havde fremsat Ønsker om Bygningen af et nyt Fattighus.

Den 30. Marts 1869 blev der — efter forudgaaet Bekendtgørelse — holdt et Møde i Hornstrup Skole, hvortil Sognets Beboere var indvarslet; mange var kommen til Stede for at forhandle om Bygningen af en Fattiggaard i Sognet. — Sogneraadsformanden forklarede for de tilstedeværende, at Sogneraadet havde gjort sig bekendt med Indretningen af Fattiggaarde andre Steder, navnlig i Taps Sogn og i Gamst i Anst Sogn. Efter Formandens Forklaring og en længere Forhandling blev det sat under Afstemning, om der skulde bygges et Fattighus, som mange havde ønsket, eller om der skulde bygges en Arbejdsfattiggaard. Dette sidste blev enstemmig vedtaget, ligesom det blev overladt til Sogneraadets Foranstalt-

ning. Derefter blev der forhandlet om, hvorledes der bedst kunde skaffes de nødvendige Penge. Forsamlingen var af den Formening, at det vilde blive vanskeligt at faa dem tilvejebragt ved Laan. Under Forhandlingen blev det foreslaaet at forsøge at fremskaffe Pengene frivilligt ved Aktietegning, saaledes, at Aktierne kom til at lyde paa 50 Rdl. Det medførte, at der straks blev tegnet 9000 Rdl.

Gaardejer S. Christensen, St. Lysholt, og Proprietær D. Neergaard, Ll. Grundet, tilbød, hver for sig, at levere samtlige Mursten til Bygningens Opførelse til 10 Rdl. pr. Tusinde helbrændte og 8 Rdl. for halvbrændte Sten og lade Beløbet indestaa uopsagt i 10 Aar med 5 pCt. i Rente. S. Christensen paa-tog sig at levere 50,000 Mursten, Neergaard Resten.

Da det nu havde vist sig mulig ved frivillige Aktier at faa en stor Del af Pengene skaffet til Veje, og Lærer Lebech fra Bredballe erklærede, at han kunde skaffe de manglende, og hvis dette ikke ønskedes, kunde der tilvejebringes et mindre Laan ved Sogneraadets Foranstaltning, da blev de samlede Beboere derefter enige med Sogneraadet om at paaskynde Sagen; og samme Dag købte Raadet Gaardejer Jens Thuesens Gaard paa Hornstrup Mark — Matr. 3a Hartk. 1 Td. 2 Skp. — med paastaaende Bygning og underliggende Ejendom for 6700 Rdl. Med Købet fulgte Lejeret til et Stykke Tørvejord i Kejlkjær i Grejs Mose. Af Besætningen medfulgte: en brunstjernet Hest, 14 Aar gammel, en blaa Ko, 8 Aar, en rød Ko, 5 Aar, en rødbroget og en sortbroget Ko, henholdsvis 7 Aar og 2 Aar. Desuden medfulgte en Kassevogn med Tilbehør, en Arbejdsvogn, et Sæt Seletøj med Dækken og Dækkengjord, en Plov og en dansk Harve.

Sælgeren nedlægger Foraarssæden og besørger Gaardens Drift til Fratrædelsen den 1. August.

Derefter bortliciterer Sogneraadet Opbygningen af den ny Fattiggård, der toges i Brug i det følgende Aar.

Formændene i Sogneforstanderskabet var:

Kirkesanger og Skolelærer J. Øllgaard 1842—1843
Sognepræsten, Provst Lerche Jørgensen 1844—1856

Gaardejer H. Chr. Christensen	1856—1862
Gaardejer Peder Pedersen	1862—1863
Gaardejer Mikkel Chr. Andersen	1863—1865
Inspektør P. Westphal	1865—1867

Formændene i Sogneraadet var:

Gaardejer Christen Andersen, Ll. Lysholt	1867—1868
Gaardejer Jens Christensen, Kirkebygaard	1868—1871
Gaardejer Peder Jensen, St. Lysholt	1871—1876
Gaardejer Jørgen Christensen, Nydamsgaard	1876—1877
Gaardejer Jens Christensen, Kirkebygaard	1877—1880
Gaardejer Karl Sørensen, Ejsinggaard	1880—1883
Gaardejer Peder Jensen, St. Lysholt	1883—1887
Gaardejer Niels Jensen, Askegaard	1887—1889
Gaardejer Niels Mathiasen, Enggaard	1889—1891
Gaardejer J. P. Bentsen, Gammeltoft	1891—1893
Gaardejer Jøns Laursen, Bredballe	1893—1897
Gaardejer Peder Nielsen, Boelskilde	1897—1899
Lærer Chr. Nielsen, Bredballe Strand	1899—1901

I dette Aarhundrede har dette Hverv været betroet følgende: C. K. Nielsen, Haurbjerggaard, Skibsfører I. C. Bertelsen, Bredballe Strand, I. P. Olsen, Maanebjerggaard, Chr. J. Christensen, Kirkebygaard, Jens Jensen, Skovhjem, 3 Gange, ialt 10 Aar, Hans Lomholt, Lønager, ialt 12 Aar.

I det nuværende Sogneraad er Boelsmd. Frode Andreasen, Fisker Frederik Hansen, Boelsmd. Hans Jensen, Chauffør Theodor Bonde, Gdr. Søren Christensen, Sognefoged Jens Laursen, Sognefoged Thorvald Hansen, Gdr. Hans Lomholt og Kontorbestyrer Morten Mortensen.

I 1867 grundlagde Brødrene Fritz og Carl Brincher en lille Fabriksvirksomhed ved Grejsaa en halv Mils Vej fra Vejle. Fabrikken begyndte i det smaa med 7 Arbejdere. Transporten af Raamaterialer og af Færdigvarer til og fra Fabrikken fra Vejle var igennem flere Aar meget besværlig, da der endnu

ingen Landeveje var igennem Grejsdalen. Lettere Transporter gik ad Vejen langs med Aaen ind under Grundet Skov; men tungere Transporter gik altid over Hornstrup og over Vadestedet over Aaen, der hvor Hornstrupvejen drejede imod Holms Mølle. Til sine Tider var der saa meget Vand i Aaen, at det var meget besværligt at forcere Vadestedet. Brødrene Brincher ønsker derfor bygget en Bro over Aaen, og de erklærer sig villige til at deltage i Bygningsudgifterne. De to Nabo-sogneraad i Hover og i Hornstrup ansøgte om Bygningshjælp til Broen. De to Raad mødtes paa Aastedet i Oktober 1879, og vi ser dem rørende enige om, at de i Stedet for at støtte den meget tiltrængte Brobygning, vil de indgaa med en Besværing for det høje Amtsraad, »at de maa blive forskaandede for den nævnte Bro, da Raadene skønner, at samme Bro kan undværes — begrundet paa, at der er en ubetydelig Vejlængde at tilbagelægge til Broen ved Holms Mølle, hvorfor de to Raad tillader sig at indanke Sagen for det samlede Amtsraad for Fritagelsen af en Bro«.

Det samlede Amtsraad behandler Sagen og fastholder Bygningen af denne Bro. De to Sogneraad mødes igen — denne Gang i Grejsdal Kro, hvor de i Forening med Brødrene Brincher blev enige om at bygge Broen for en samlet Udgift paa 250 Kr. med en Udgift paa 83 Kr. 34 Øre til hver Part. — Broen kaldtes igennem mange Aar for Brinchers Bro.

— — —

Endnu vil jeg nævne en Vejsag, som det tog 16 Aar for Sogneraadet at bringe i Orden.

I Maj 1894 indgik der til Sogneraadet et Andragende fra Beboerne ved Bredballe og Tirsbæk Strand, tilstillet gennem Turistforeningen i Vejle, om Anlæg af en ny Vej langs med Bredballe Strand til Vejle By. Her ansøgte om en ny Vej; dette »ny« er en urigtig Betegnelse; thi her fra Stranden var der ingen Vej til Vejle. Det lyder utroligt, men det er sandt. Den gamle Vej langs med Stranden gik til Christian Ludvigsens Hus. Herfra kunde der saa køres ud over Brønsvig imod Droshoved, hvor de kørende igen naaede til den offentlige Vej ved Gabet. Vejen, der var smal og ensporet, førte derefter langs



Hornstrup Sogneraad 1949.

Øverste Række fra venstre: Boelsmd. Frode Andreasen, Fisker Frederik Hansen, Boelsmd. Hans Jensen, Chauffør Theodor Bonde og Gdr. Søren Christensen.

Nederste Række fra venstre: Sognefoged Jens Laursen, Sognefoged Thorvald Hansen, Gdr. Hans Lomholt og Kontorbestyrer Morten Mortensen.

med Bilet og ned over en skrøbelig Bro over Bybækken op i Vejle Skov. Denne besværlige Vej kunde til Nøds bruges som Skovvej, men al anden Kørsel imod Vejle skete op omkring det nuværende Børnehjem. Broen, jeg nævnte over Bækken, hører dog en nyere Tid til. Her var igennem Aarhundreder kun et Vadested.

Vejle sov endnu en Tornerosesøvn. Byen havde sit gamle Læbælte. Vor By og Strand laa inde under dette. Hvad Nytte vilde det da være til med en saadan ny Vej? Og vort eget Sogneraad havde ikke det mindste Fremsyn eller Omsorg for Strandens Beboere. Vilde de til Vejle, kunde de jo gøre som Fiskerkonerne, der daglig benyttede de gamle kendte Metoder: at benytte Stien til Vejle paa deres Ben, naar Is og Sne dækked Fjorden, eller ro derind i Sommerdage. — Sogneraadets Svar paa det nævnte Andragende var saa kort:

»Raadet fandt ingen Anledning til at bygge en ny Vej langs med Bredballe Strand begrundet paa de deraf følgende Udgifter til Anlæg, Vedligeholdelse og Snekastning.«

Der skulde som nævnt gaa 16 Aar, før den ny Vej kom. Den er siden bleven benyttet af Tusinder, der gerne vilde nyde Egnens Natur igennem Nørreskoven og ud over vor Strand.

— — —

I de sidste Aar er der bygget en ny, helt moderne Vej anlagt ud over den Række gamle Fiskerhuse, der laa langs den gamle Vej, der førte henimod Droshoved. Vejen fører herfra langs med Vigen over Albuen imod Skyttehuset til Vejle. Den ny Vej bærer med Rette Navnet: Strandvejen.

SOGNETS LEGATER

1. *Oberstinde Brockdorffs Skolelegat* er stiftet i 1774 af Sophia Hedevig Grabow til Grundet, Højgaard og Bratskov, Enke efter Oberst Schack Brockdorff (født 16. September 1718, død 14. Januar 1784). Oberst Brockdorff døde 20. Febr. 1761. Legatet stiftedes med 200 Rdl., nu kun 140 Kr., af hvis Renter 5 Ottendele tilfalder Læreren i Hornstrup, og 3 Ottendele anvendes til Skolebøger for flittige Børn i Skolen.

Legatet bestyres under Biskoppens og Provstens Overtilsyn samt under Tilsyn af Ejeren paa Grundet Hovedgaard af Sognepræsten.

Fundatsen er dateret 20. Maj 1774.

2. *Oberstinde Brockdorffs Fattiglegat* er stiftet i 1778 af samme med 800 Rdl., nu kun 960 Kr., hvis Renter uddeles med Halvdelen til fattige paa Grundet Gods i Hornstrup Sogn og med Halvdelen til fattige i Vejle.

Legatet bestyres under Amtsraadets Tilsyn af Ejeren paa Grundet Hovedgaard og Sognepræsten til Hornstrup-Vejle.¹⁾

Fundatsen er fra 8. August 1778.

3. *Provst Neuchs Legat* er stiftet den 4. Juni 1752 af Sognepræst til Vejle Hornstrup Menigheder, Provst Hans Henrik Neuch med 50 Rdl., nu 100 Kr., hvis Renter tilfalder Læreren i Bredballe. Neuch blev født 14. December 1719 og døde 18. Marts 1781.

Legatet, der staar under Tirsbæk Hovedgaard, bestyres under Amtsraadets Tilsyn af Sogneraadet.

Fundatsen er nydateret 15. Juli 1882.

4. *Grev Moltkes Legat* blev vistnok stiftet af General, Greve Caspar Herman Gottlob Moltke til Tirsbæk med 150 Rdl., nu

300 Kr., hvis Renter tilfalder Læreren i Bredballe. Legatet staar under Tirsbæk Hovedgaard.

Det bestyres under Amtsraadets Tilsyn af Sogneraadet.

Fundatsen er nydateret 15. Juli 1886.

Begge de to sidste Legater fra Tirsbæk er bortfaldne som Legater til Fordel for Kommunekassen.²⁾

5. *Gaardmand i Ll. Lysholt Steffen Christensen og Hustru Ane Pedersdatters Legat* er stiftet ved Testamente af 3. Decem-ber 1840 med 250 Rdl., nu 500 Kr. Steffen Christensen var født 31. Marts 1780 og døde 19. August 1862; hans Hustru Ane Pedersdatter var født 1788 og døde i 1843. Legatets Renter uddeles til trængende i Sognet. Det bestyres under Amtsraa- dets Tilsyn af Sogneraadet og Sognepræsten.

Fundatsen er fra 25. September 1872.

6. *Dankvard Neergaard og Hustru Anna Cathrine Neer- gaards Legat for fattige i Hornstrup Sogn* er stiftet af Dank- vard Neergaard til Lille Grundet (født 6. Maj 1802 og død 5. Juni 1881) og Hustru Anna Cathrine, f. Leth (født 15. Ja- nuar 1798 og død 6. Juni 1871). Hun var gift 1. Gang med Generalløjtnant, Greve Frederik Ahlefeldt Laurvigen til Grev- skaberne Langeland og Laurvigen (født 17. November 1760 og død 8. Marts 1832, skilt i 1820). Legatet er paa 40,000 Kr.

Renterne skal hvert Aars 1. Januar uddeles til trængende udenfor Fattigvæsenet. Legatet bestyres af Sogneraadet under Amtets Tilsyn.

Fundatsen, der er dateret 17. Maj 1887, har følgende Ind- ledning af Boets Exekutor, Prokurator Vadum i Vejle: »Paa Grund af, at nu afdøde Partikulier Dankvard Neergaard og hans ligeledes afdøde Hustru i en lang Aarrække have levet glade og tilfredse paa den Neergaard tidligere tilhørende Ejendom »Lille Grundet« i Hornstrup Sogn, og i den Tid følt sig vel blandt Sognets Beboere, har han ønsket, at der af en Del af den Formue, han ved sin Død maatte efterlade sig, skulde stiftes et Legat for fattige i Sognet.«

7. *Meta Buchs Legat til trængende Konfirmander* blev stif- tet ved Testamente af 7. August 1885 af Meta Dorthea Ca-

thrine Margrethe Matzen (født 1832 og død 1888). Hun var Enke efter Slagter Jørgen Andersen Nielsen Buch. Legatet er paa 500 Kr., hvis Renter uddeles paa Aarets første Konfirmationssøndag. Det bestyres under Amtsrådet's Tilsyn af Sognepræsten og Sognerådet's Formand.

Fundatsen er dateret 4. Februar 1890.

8. *Jens Andersens Legat* stiftet ved Testamente af 15. Aug. 1888 af Ungkarl Jens Andersen i Hornstrup. Han var født 19. November 1825 og døde 22. Maj 1888. Legatet er paa 2000 Kr. Dets Renter anvendes til Hornstrup Kirkes Opvarmning. Legatet staar under Kirkeministeriets Overtilsyn. Kapitalen er indbetalt i Stiftsmidlerne. Det forvaltes af Kirkens Værge. Fundatsen er dateret 29. Maj 1890.³⁾

9. *Kammerassessor Lars Nielsens og Hustrus Karen Marie Nielsens Mindelegat* oprettet af afdøde Kammerassessor Lars Nielsen ved Testamente af 11. Juni 1915 og Codicil af 5. August 1916.

De af Boet indbetalte Beløb var 10,000 Kr. ÷ Arveudgiften ialt i Legatkapital 9,400 Kr.. — Renteindtægten skal een Gang aarlig, nemlig 8 Dage før Jul udbetales i 2 lige store Portioner til 2 — to — værdige og trængende Enker efter Fiskere boende ved Bredballe Strand, alt efter Legatbestyrelsens Skøn, dog saaledes, at under iøvrigt lige Forhold, den ældre gaar forud for den yngre.

Legatet bestyres af Vejle Amtsråd. Fundatsen er dateret den 27. Maj 1920.

10. *Elise Lüttichaus Legat* er oprettet af Georgine Frederikke Vilhelmine, Comtesse Knuth til Minde om hendes Moder, Grevinde Elise Knuth, født Lüttichau, til Grundet, der i særlig Grad var knyttet til sin Slægts gamle Hjem, og som dér gjorde vel imod og var æret og elsket af enhver, der i Arbejdsforhold eller paa anden Maade kom i Forbindelse med Grundet. (Elise Knuth døde 15. Februar 1874; hun var gift med Greve Sigismund Knuth paa Grundet, som døde 30. Oktober 1885.)

Legatets Kapital er paa 10,000 Kr. Dets Formaal er at række en hjælpende Haand til værdige Mennesker i Hornstrup Sogn. Forret har de, der paa en eller anden Maade har været eller er knyttet til Store Grundet. Renten udbetales een Gang aarlig paa Elise Lüttichaus Fødselsdag den 5. Juni, *dels* en mindre Del, 40 Kr., som en øjeblikkelig Hjælp, hvor Sygdom eller anden Nød har ramt værdige Mennesker i Hornstrup Sogn, *dels* en større Hjælp til Uddannelse af unge, hvis Forældre hører hjemme i Hornstrup Sogn.

Legatet bestyres af det sociale Udvalg i Hornstrup Sogn under Amtets Tilsyn. Fundatsen er dateret 5. August 1941.

11. *Iver og Kirstine Jensen samt disses Datter Karoline Jensens Legat til Fordel for trængende i Hornstrup Kommune.* Legatkapitalen efter Dødsboets endelige Opgørelse udgør 8084,46 Kr. og dertil det afdøde tilhørende Hus, Matr. Nr. 42, af Hornstrup By, ansat til en Værdi af 3000 Kr. i Ejendoms-skyld.

Legatet bestyres af det sociale Udvalg i Hornstrup Kom-mune, som hvert Aar — 11. December — udbetaler Renten af Legatet til trængende Personer, der i 5 Aar har haft Bopæl i Kommunen. Renten af Legatkapitalen skal — efter Udval-gets Skøn — udbetales i Portioner fra 40 til 100 Kr.

Det Legatet tilhørende Hus skal overlades en trængende Familie til Fribolig. Fundatsen er dateret den 20. Juli 1942.

12. *William Andersen og Hustru Jørga Andersens Legat,* stort 5000 Kr., stiftet til Fordel for Fiskeriforeningen ved Bred-balle Strand. Legatet bestyres af Bestyrelsen for Fiskerifor-eningen ved Bredballe Strand, som ved Overtagelsen var: Hus-ejer, Fisker Hans Dvinge, Husejer og Fisker Anius Krintel, Fiskerne Anders Kai Andersen og Frederik Hansen, Husejere og Fiskere Olaf Nielsen, Chr. Ludvigsen og Jens Peder Olesen. Renterne af Legatkapitalen skal hvert Aar paa Legatslifternes Bryllupsdag den 15. November — uden at der derom behøver at foreligge Ansøgning — udbetales til en ved Bredballe Strand boende Fisker, hans Hustru eller Enke, som paa Grund af Sygdom er bleven hindret i Udførelsen af sin Gerning. Ren-

ten udbetales samlet i een Portion eller evt. i flere Portioner efter Bestyrelsens Skøn.

Fundatsen er dateret den 15. April 1946.

13. *William Andersen og Hustru Jørga Andersens Legat*, stort 5000 Kr., stiftet til Fordel for Arbejdere, Haandværkere og andre Personer (dog ikke Fiskere), der bor ved Bredballe Strand i Hornstrup Sogn. Ved Bredballe Strand forstaas det Distrikt, som ved Stranden almindelig betegnes som Bredballe Fogderi, og som falder sammen med Centralskolens Omraade. Renten af Legatkapitalen skal udbetales hvert Aar paa Legatstifternes Bryllupsdag den 15. November. Renten udbetales samlet i een Portion eller evt. i flere Portioner. Legatet bestyres af Sognets Socialudvalg under Amtets Tilsyn.

Fundatsen er dateret den 1. Juli 1946.

SOGNETS FORENINGER

Et Sogns Foreninger, deres Stiftelse og videre Udvikling giver altid Tidsbilleder tegnet af Stedets aandelige, kulturelle og materielle Forhold. Mange af vort Sogns Foreninger er dannede i det sidste halve Aarhundrede. Der var i disse Aar ligesom mere Liv og Røre paa saa mange Omraader. Foreningerne formedes, de medførte Sammenhold — ligesom der blev vist Tillid Mennesker imellem, som aldrig var vist i saa stor Maade i nogen Tid før.

Vi har tidligere hørt om Bygningen af Bredballe Missionshus i Aaret 1889 og om, hvorledes den første Ynglingeforening og Bredballe Søndagsskole stiftedes; ved samme Tid dannedes Pigeforeningen for Bredballe og Bredal.

— — —
Bredballe Brugsforening stiftedes den 15. Oktober 1934 med 33 Medlemmer. Den første Bestyrelse var: Gaardejer Christian Jensen (Formand), Boelsmændene Søren Kjær Christiansen og Jens Kjær Mortensen, Husejer Laurits Jacobsen og Gaardejer Peder Pedersen.

Medlemsantallet er nu ca. 200. I den nuværende Bestyrelse er: Gaardejer Chr. Jensen (Formand), Husejer Hans Christensen, Gaardejerne Johannes Hauge, Peder Laursen og Peder Vinther. Uddeler er Axel Hougaard Nielsen.

Bredballe Forsamlingshus er bygget 1902. Efter indbydelse af Bestyrelsen for Bredballe Skytteforening og Vejle Fjords Fiskeriforening blev der den 21. Februar 1902 holdt et Møde i Bredballe Strandskole om Opførelsen af et Forsamlingshus for Bredballe Fogderi.

Mødet var velbesøgt. Der forhandlede om Sagen, og der blev nedsat et Udvalg, der skulde forsøge en Aktietegning med

Aktier paa 10 Kr. I Løbet af 14 Dage tegnedes der 4000 Kr. Tegningen fortsattes, og ved et Møde den 7. Marts vedtoges det at bygge Forsamlingshuset i det sydligste Hjørne af Gaardejer Niels Jensens Granplantage. Til Byggeudvalg og første Bestyrelse valgtes fhv. Skibsfører I. C. Bertelsen (Formand), Husmændene Jacob Nielsen og Thomas P. Jeppesen, Fiskerne Jens Jørgen Pedersen og Hans Rasmussen samt Lærer Chr. Nielsen, alle af Bredballe Strand, samt Landmand Jens J. Andersen fra Bredballe.

Huset indviedes den 15. November 1902 af Pastor J. P. Melbye i Vejle.

Den nuværende Bestyrelse er: Fisker Anders Kai Andersen (Formand), Husejer og Fisker Anius Krintel, Husejer Hans Jensen, Mølleriarbejder Albert Jensen, Husejer Karl Anthonson og Husejere og Fiskere Hans Dvinge og Harald Laursen.

Bredballe Fogderis Grundejerforening stiftedes ved et Møde paa Bybæk Hotel den 10. April 1948. I Foreningens Bestyrelse indvalgtes: Førstelærer Marius Hansen (Formand), Arkitekt Einar Mikkelsen, Husejer F. Christensen, Boelsmand H. Mølgaard Hansen og Husejer og Fisker Hans Dvinge.

Bredballe Jagtforening stiftedes i 1934; dens nuværende Bestyrelse er: Gaardejerne Niels P. Rasmussen, Johs. Hauge og Chr. Jensen, Villaejer Peter Petersen og Johs. Udengaard.

Bredballe Menighedsraad. Oprindeligt havde Sognet kun et Menighedsraad: Hornstrup Sogns Menighedsraad, der bestod af Sognepræsten Ove Eghoff (Formand) og de valgte Medlemmer: Førstelærer R. J. Kannegaard og Gaardejer Niels Jensen, begge af Kirkeby, fhv. Skibsfører I. C. Bertelsen, Bredballe Strand, og Husejer Hans Laursen Boeg, Bredballe Mark.

Ved et Menighedsmøde den 12. Juli 1922 i Centralskolen vedtoges det, at Sognets to Kirkedistrikter for Fremtiden skulde have hver sit Menighedsraad. Ved Valget i det følgende Efteraar valgtes: Førstelærer Marius Hansen (Formand), Murermester Niels Bentsen Nielsen, Skovejer Jens Jensen, Banearbejder Jørgen Sørensen, Gaardejerne Niels P. Nielsen og Niels Hansen. Raadet tiltraadtes af Sognepræsten Poul Holmstrup.

I det nuværende Menighedsraad er — foruden Sognepræsten, Provst H. J. Elmelund — Førstelærer Marius Hansen (Formand), Murermester Niels Bentsen Nielsen, Husejer og Fisker Marius Frederiksen, Lærer O. Storgaard Pedersen, Husejer Georg Olesen og Banearbejder Jens Rønde Nielsen.



Bredballe Rentemodtagerforenings Bestyrelse.

Staaende fra venstre: Jens Mikkelsen, Julius Nielsen.

Siddende fra venstre: Knud Andersen, Harry Rasmussen, Ferdinand Rasmussen.

Bredballe Rentemodtagerforening stiftedes i 1939. I den nuværende Bestyrelse er: Pantefoged Harry Rasmussen, Formand, Husejer, Fisker Ferdinand Rasmussen, Murermester Jens Mikkelsen, Husejer Julius Nielsen og Skatteopkræver Knud Andersen, alle af Bredballe Strand.

Bredballe Socialdemokratisk Forening stiftedes ved et Møde den 22. Januar 1913 under Navnet Socialdemokratisk Forening for Hornstrup Sogn. Foreningens første Formand var Banearbejder Niels Jensen, desuden var der i den første Bestyrelse: Frederik Jensen, Chr. Rasmussen, Marinus Frederiksen, Vilhelm Sielemann, Jens Chr. Jensen og Anders P. Stefensen.

Den 7. Oktober 1917 fik Foreningen sit nuværende Navn. I den nuværende Bestyrelse er: Husejer Valdemar Jensen (Formand), Husejer Børge Christensen, Kontorist Carsten Johs. Pedersen, Fiskerne Frederik Hansen og Hans Dvinge, Arbejdsmand Carl Sielemann og Kontorbestyrer Morten Mortensen.

Bredballe Sygekasse blev stiftet paa et Møde i Bredballe Strandskole den 1. April 1883 under Navnet: Sygehjælpeforeningen for Bredballe Fogderi. Forud for det stiftende Møde var der gjort et omfattende Arbejde i By, paa Mark og ved Stranden for at vække Interesse for Sagen. I det Arbejde gik to Brødre Side om Side, det var Gaardejerne Peder Nielsen, Boelskilde, og Lærer ved Strandskolen, Chr. Nielsen. Det gode Forarbejde medførte, at Sygekassen kunde startes med 107 Medlemmer.

Forud for Sygehjælpeforeningen var der her ved Stranden en gammel Ligkasse. Det kan ikke nu oplyses, hvor gammel den Kasse var i 1883, men vi ved, at den har virket fra Tre-aarskrigens Dage og muligvis i lange Tider før — under ganske løse, ikke vedtægtsmæssige Former, — som en Sammen-skudskasse, saaledes at hver Gang der her ved Inderfjorden døde en Mand eller en Kvinde, da samledes Beboerne og skød sammen til en lille Sum, der kunde tjene de efterladte ved Begravelsen.

Sygehjælpeforeningens første Bestyrelse var: Gaardejer Peder Nielsen (Formand), Smed Peder Olesen, Fiskerne Chr. Hansen Møller og Peder Jacquet, Snedker Laust Pedersen, Husmand Henrik Larsen og Arbejdsmand Thomas Jensen.

Foreningen blev statsanerkendt 1. Juni 1905 under Navnet Bredballe Sygekasse. I dens nuværende Bestyrelse er: Førstelærer Marius Hansen (Formand), Boelsmand Frode Andreasen, Fisker Anders Kai Andersen, Gaardejer Søren Christensen, Fiskerne Anius Krintel og Ole Olesen og Husmændene Baggessaard Nielsen og Johs. Bilet Pedersen samt Købmand Henry Sørensen. Kasserer er Købmand Aage Steffensen.

Bredballe Transformatorforening stiftedes ved et Møde i Bredballe Forsamlingshus den 9. Juli 1924. Der var da ind-

tegnet 56 Andelshavere med ca. 1 Million Kr. i Ejendomsskyld. I Foreningens første Bestyrelse kom: Førstelærer Marius Hansen (Formand), Overretssagfører O. Bindslev, Vejle, Murermester Jens Mikkelsen, Gaardejer Johs. Madsen og Skovejer, Sognefoged Jens Jensen.

Foreningen har nu 276 Andelshavere med 3,411,000 Kr. i Ejendomsskyld. I den nuværende Bestyrelse er: Førstelærer Marius Hansen (Formand), Grosserer Anton Hansen, Vejle, Arkitekt Ejnar Mikkelsen, Sognefoged Thorvald Hansen og Husejer og Fisker Søren Pedersen.

Bredballe Ungdomsforening er tilsluttet Vejlekredsen af De danske Ungdomsforeninger; den stiftedes 1. Septbr. 1932.

I dens første Bestyrelse var: Lærer O. Storgaard Pedersen (Formand), Anders Juul Hansen, Aslak Joachimsen, Anna Laursen og Jørgine Jensen.

I 1941 ændredes Foreningens Navn til Bredballe Foredrags- og Ungdomsforening med Ønsket om at samle saavel ældre som yngre om Foreningens Opgaver. Den nuværende Bestyrelse er: Lærer O. Storgaard Pedersen (Formand), Gaardejer Søren Christensen, Frk. Inger Mortensen, Mølleriarbejder Albert Jensen og Murer Svend Aage Nielsen.

Bredballe Strands Vandværk (Andelsselskab) stiftedes den 10. Januar 1934 med 36 Forbrugere. Bestyrelsen var da: Telefonmester Emil Nielsen (Formand), Købmand Thorvald Hansen, Arkitekt S. M. Alrøe, Restauratør R. P. Regel, Tømrermester Sigvald Nielsen. Foreningen har nu 220 Forbrugere. I dens nuværende Bestyrelse er Arkitekt S. M. Alrøe (Formand), Sognefoged Thorvald Hansen, Tømrermester Sigvald Nielsen, fhv. Skibsfører Chr. Christensen og Vognmand U. Th. Udesen, Vejle.

Dansk Arbejdsmands-Forbunds Bredballe Afdeling stiftedes den 1. April 1933 og sammensluttedes i Oktober samme Aar med Hornstrup Sogns Landarbejderforening, som var oprettet som Fagforening af Sognets Arbejds mænd i 1918 med Husejer Vilhelm Sielemann som Formand og Kontorbestyrer, mens Sønnen, Johan Sielemann, var Kasserer. Afdelingen fik 80 Medlemmer.

Den 1. April 1945 oprettedes en Hornstrup Afdeling, som tog omtrent Halvdelen af Medlemmerne. Bredballe-Afdelingen har da nu ca. 40 Medlemmer. I Bestyrelsen er Husejer Axel Nielsen (Formand), Kontorbestyrer er Vejmand Morten Mortensen, de øvrige Bestyrelsesmedlemmer er: Arbejdsmændene Erik Kristensen og Andreas Elmelund samt Husejer Karl Anthonsen.

Dansk Arbejdsmands-Forbunds Hornstrup Afdeling blev altsaa oprettet i 1945. Formanden for Afdelingen er Arbejdsmand Niels Sigurd Mikkelsen. Kasserer og Kontorbestyrer er Arbejdsmand Alfred Nielsen i Kirkeby. De øvrige Bestyrelsesmedlemmer er: Vejmand, Husejer Willam Hansen, Kirkeby, Husejer Georg Nielsen og Josef Savaski, begge i Grejsdalen.

Hornstrup-Bredballe Biblioteksforening oprettedes i 1932, og den har siden været til Gavn og Støtte for Sognets Biblioteksarbejde, der altid har været trykket af det nære Nabolikskab til Centralbiblioteket i Vejle. I Bestyrelsen er Førstelærer P. J. Pedersen (Formand), Fru Astrid Christensen, Grejsdalen, Fru Karen Olesen, Hornstrup, Gaardejer H. V. Pedersen, St. Lysholt, Førstelærer Karl Kyed og Skovejer Albert Mortensen, Bredballe, og Fiskerne Frederik Hansen og Husejer Børge Christensen, Bredballe Strand.

Hornstrup-Bredballe Sognebibliotek er en gammel Forening. Vi kender ikke ret meget til dens Virke i det gaaede Aarhundrede, -- men vi ved, at det har været til for hundrede Aar siden. Den 8. September 1846 foreslog Overkrigskommisær, Sogneforstander Niels Juul, Binderup, paa et Møde i Forstanderskabet, at Græsset ved Sognets Veje skulde bortlejes til at slaa, og at den derved indvundne Indtægt skulde anvendes til Sognebiblioteket. Forslaget vedtoges enstemmigt, og det bestemtes, at Ordningen skulde begynde i det kommende Foraar. Det ses ikke, om det velmente Forslag blev til noget; men da Lærer Kannegaard og jeg undersøgte Bibliotekets Bogbestand i 1903, var der Landbrugsbøger fra Begyndelsen af Treserne. I det nævnte Aar tredelte vi to Lærere sammen med Lærer Nielsen ved Strandskolen den brugelige Del af Bøgerne,

og ved fremtidig skiftende Bogtildelinger til hver Skole, opnaede vi et ganske godt Udlaan alle tre Steder, ligesom vi ved Kommunens Hjælp fik oprettet en til Biblioteket knyttet Børnebogsamling, der blev meget flittigt benyttet af Børnene i Sognets tre Skoler. Ved Centralskolens Bygning i 1914—15 blev Udlaanet tvedelt, som det endnu er, og Udlaanet foregaar fra Skolerne.

Sognets Biblioteksforening fra 1932 har været Biblioteket en værdifuld Støtte. Sognebiblioteket bestyres af Førstelærer Karl Kyed (Formand), Skovejer Albert Mortensen, Lærer O. Storgaard Pedersen og Gaardejer Søren Christensen, alle af Bredballe. For Hornstrup er Bestyrelsesmedlemmerne: Førstelærer P. J. Pedersen, Fru Karen Jensen, Bryggeriarbejder Th. Bonde og Gaardejer Hans Bundgaard.

Hornstrup-Bredballe konservative Vælgerforening stiftedes i 1935. Dens første Bestyrelse var: pens. Lærer Thorvald Hansen (Formand), Bredballe Strand, Proprietær P. M. Madsen, Charlottenlund, Fru Marie Skou, Øster Grundet, Muremester H. Laursen, Hornstrup, Driftsbestyrer N. C. Lund, Ny Grejsdalsvej, Forvalter A. Munkedal, St. Grundet, og Gaardejer Anker Nielsen, Haurbjerggaard. I den nuværende Bestyrelse er: Sognefoged Thorvald Hansen (Formand), Kaptajn A. S. Andersen, begge fra Bredballe Strand, Muremester H. Laursen, Hornstrup, Maskinmester Langkilde Jensen, Ny Grejsdalsvej, Fru Marie Skou, Øster Grundet, og Gaardejer Anker Nielsen, Haurbjerggaard.

Hornstrup Brugsforening stiftedes den 27. September 1933 med 45 Medlemmer. Den første Bestyrelse var: Gaardejer Martin Jensen (Formand), Gaardejer Hans Lomholt, Gaardejer Martin Jacobsen, Møller Jens Holbæk og Gaardejer Hans Jensen. Medlemstallet er nu 75. I den nuværende Bestyrelse er: Gaardejer Laurits Olesen (Formand), Gaardejer Martin Jensen, Møller Jens Holbæk, og Boelsmændene Peder Jørgensen og Niels Hovgaard. Uddeler er Gunnar Jacobsen.

Hornstrup Forsamlingshus er bygget i 1911. Den 15. November 1910 samledes i Hornstrup Skole 37 Mænd fra Hornstrup Skoledistrikt. De forhandlede om og vedtog at bygge et

Forsamlinghus i Hornstrup Mølleby, ligesom der valgtes en første Bestyrelse: Gaardejerne J. P. Olsen, Maanebjerggaard (Formand), Jørgen Bundgaard, Nydamsgaard, Anders Ravn, Damhuset i Kirkeby, Niels Kjær, Lysholt, og Husmand Jens Christensen i Grejsdalen. Forsamlingshuset rejstes paa Aktier à 10 Kr.

Husets Indvielse fandt Sted den 14. September 1911, da Præsterne Trier, Skibel, og Eghoff, Hornstrup, talte, og der var Oplæsning af Lærer Kannegaard.

I Forsamlingshusets nuværende Bestyrelse er: Gaardejerne Hans Bundgaard (Formand), Søren Bundgaard, Georg Hovgaard, Hans Jensen, Lysholt, og Viggo Laursen, Grundet Mark, samt Frk. Kirstine Olesen, Mølgaard, og Fru Gerda Kjær Jensen, Lysholt.

Hornstrup Gymnastikforening blev oprettet i 1911. Bygningen af Forsamlingshuset medførte, at der nu kunde øves Gymnastik. Allerede før Huset færdigbyggedes, samledes en Flok Ungdom i Snedkermester A. P. Andersens Værksted i Mølleby, hvor det vedtoges at begynde Gymnastikken, saa snart der var Lejlighed dertil. Gymnastikforeningen blev stiftet; den første Bestyrelse blev: Snedkermester A. P. Andersen, H. P. Hansen, Søren Pedersen, Mariane Sievertsen og Lærerinde Maria Hansen. Foreningens nuværende Bestyrelse er: Niels Randeris Rindom (Formand), Gustav Kjærgaard, Karl Holbæk, Emma Lundager Jensen og Annalise Bundgaard.

Hornstrup Gødningsforening under Dansk Andels Gødningsforening er stiftet paa et Møde i Vejle den 6. April 1916. Til Foreningens første Bestyrelse valgtes: Forstander J. Jensen Søe, Børnehjemmet ved Vejle Fjord, Gaardejerne C. K. Nielsen, Haurbjerggaard, og Niels Kjær, Lysholt. I Foreningens nuværende Bestyrelse er: Gaardejerne Hans Bundgaard, Nydamsgaard (Formand), Søren Christensen, Granlygaard, og Niels Kjær, Lysholt.

Hornstrup-Grejsdalens Aldersrenteforening har følgende Bestyrelse: Husejer M. P. Jensen Iversen, Hornstrup Mark, Murer Jens M. Hansen, Træarbejder Marius Ravn, Skomager Vilhelm Jørgensen og fhv. Ledvogter Anders Andersen, alle af Grejsdalen.

Hornstrup Kontrollforening begyndte sin Virksomhed den 1. Maj 1903. Forud for denne Dato havde der været holdt Møder om Sagen, og paa det sidste af disse Møder viste det sig, at der var indmeldt 16 Medlemmer. Foreningens første Bestyrelse blev: Greve Chr. Fr. Knuth, St. Grundet (Formand), Gaardejer Niels Mathiasen, Enggaard, Bredballe, og Skovrider Høgsbro, Skovridergaarden. Foreningens nuværende Bestyrelse er: Gaardejerne Georg Hovgaard, Hornstrup (Formand), Søren Christensen, Granlygaard i Bredballe, og Jens Jensen i Hornstrup.

Hornstrup Kreds af Kirkeligt Samfund blev stiftet i Marts 1929, hvor daværende Pastor Hejlesen, Hvejsel, talte. Den første Bestyrelse blev: Gaardejer Laurits Olesen (Formand), Fru Dora Christensen, Kirkebygaard, og Gaardejer Martin Jensen. Foreningen har virket ved Afholdelse af Gudstjener og Møder. I den nuværende Bestyrelse er: Gaardejer Laurits Olesen (Formand), Fru Marie Svenning Pedersen, Lærerinde Cathrine Christiansen, Nyborg, Kathrine Jensen og Gaardejer Holger Olesen.

Hornstrup Menighedsraad. Som nævnt under Bredballe Menighedsraad havde Sognet oprindeligt kun eet Menighedsraad; men fra Efteraaret 1922 fik de to Kirkedistrikter hver sit Raad. Det nuværende Menighedsraad har følgende Medlemmer: Provst Harald Elmelund (Formand), Gaardejer Laurits Olesen, Gaardejerske Kathrine Mørch Bruun, Sognefoged Jens Laursen og Forretningsfører, Gaardejer Hans Bundgaard, alle af Hornstrup, samt Vandværksbestyrer Alfred Jørgensen og Smed Peder Christensen, begge af Grejsdalen.

Hornstrup Sogns Husmandsforening stiftedes ved et Møde i Hornstrup Forsamlingshus den 2. Juli 1921 med 23 Medlemmer. Den første Bestyrelse var Søren Kjær Christiansen (Formand), Jens Mikkelsen, begge af Bredballe, Eskild Villadsen og Gert Jensen af Hornstrup samt A. P. Andersen i Mølleby. Foreningen tæller nu ca. 50 Medlemmer. I dens nuværende Bestyrelse er: Christian Jørgensen, Hornstrup Skov (Formand), Hans Mølgaard Hansen, Bredballe, Holger Ditlevsen, Bredballe Mark, Anders Christiansen, Lysholt, Hans Larsen,

Charlottenlund, Emanuel Jørgensen, Grejsdal, og Arnold Rasmussen i Eisinggaard.

Under Husmandsforeningen oprettedes i 1941 et Husholdningsudvalg, hvis Medlemmer for Tiden er: Karla Mikkelsen, Hornstrup (Formand), Anna Jørgensen, Hornstrup, Metha Hansen, Mølleby, Rigmor Christiansen, Lysholt, og Valborg Nielsen, Hornstrup.

Hornstrup socialdemokratiske Forening var i 1913 oprindeligt en Forening for hele Sognet; men i 1917 deltes denne Sogneforening i to Foreninger, en Forening for hver af de to Fogderier. Bestyrelsen, der varetager Foreningens Interesser, er den 1. Juli 1948 følgende: Tekstilarbejder Jacob Jacobsen (Formand), Smed Peder Christensen (Kasserer), begge i Grejsdal, Arbejdsmand Sigurd Mikkelsen, Hornstrup, Arbejdsmand Chr. Henriksen, Grejsdal, Væver Børge Hansen, Grejsdal, Vejmand William Hansen, Kirkeby, og Skomager Sigvald Hansen, Hornstrup.

Hornstrup Sogns Sygekasse virkede i 1860'erne under Navnet Hornstrup Sygeforening. I Efteraaret 1868 har den følgende Bestyrelse: Husmand Jens Hansen (Formand), Husmand Jørgen Jensen, Gaardejer Niels Chr. Hougaard og Husmændene Rasmus Jensen og Peder Mortensen. Medlemsantallet var da ialt 60, deraf 37 nydende og 23 bidragydende. Kontingentet var 1 Mark for Mand og Hustru og 8 Skilling for Enkeltpersoner om Maaned. De bidragydende var Kassens bedste Støtte; de gav i 1869 ialt 31 Rdl. 4 Mark. Senere Formænd var Brødrene Gaardejer, Sognefoged Jens Christensen, Kirkebygaard, og Jørgen Christensen, Nydamsgaard. — Sygekassens nuværende Bestyrelse er: Murer Einer Kjær Hansen (Formand), Hornstrup, Smed Svend Hansen, Grejsdal, Smed Peder Nielsen, Grejsdal, Specialarbejder Hans Petersen, Skobo, Smedemester Tage Woide mann, Hornstrup, Boelsmand Carl Christensen, Kirkeby, og Christian Petersen, Lysholt. Kasserer er Møller Jens Holbæk.

Hornstrup Ungdomsforening blev oprettet den 5. August 1919 ved et Møde i Hornstrup Forsamlingshus, hvor daværende Formand for De danske Ungdomsforeninger, Olaf Niel-

sen, Nr. Aaby, talte. Foreningens første Bestyrelse blev: Gaardejer Hans Bruun, Hornstrup (Formand), Gaardejer Hans Bundgaard, Nydamsgaard, Frederik Frederiksen, Eskjær-gaard, Sophie Jensen, Hornstrup Mark, og Magdalene Pedersen, Hornstrup. Igennem 25 Aar var Hans Bruun Ungdomsforeningens Formand og ledede Foreningen paa en udmærket Maade. Han deltog i Foreningens og sit eget 25 Aars Jubilæum den 5. August 1944; faa Dage senere døde han i sit Hjem.

Ungdomsforeningens nuværende Bestyrelse er: Gaardejer Hans Bundgaard (Formand), Edith Woidemann, Helga Bruun, Viggo Christensen og Ingvard Christensen.

Hornstrup Sogns Venstrevælgerforening stiftedes 4. April 1907. I dens første Bestyrelse var: C. K. Nielsen, Haurbjerg-gaard (Formand), Peder Revsgaard, Hans Pedersen, Anders S. Ravn, P. Olesen, A. Bramsen og Peder A. Pedersen.

I den nuværende Bestyrelse er: Førstelærer P. J. Pedersen (Formand), Hornstrup, Søren Christensen, Johannes Hauge, Georg Andersen, Ejner Olesen og Christen Christensen, alle af Bredballe, Niels Oxfeldt, Ankjær Knudsen, Chr. Pedersen, Holger Olesen og Hans Bundgaard, alle af Hornstrup.

Vejle Fjords Fiskeriforening stiftedes ved et Møde i Bredballe Strandskole Lille Juleaftensdag i 1893. Foreningens Formaal er flersidigt: at varetage Fiskernes Interesser, at støtte skadelidte Fiskere, at hjælpe Foreningens Enker og at pleje det selskabelige og kammeratlige Samvær ved Sammenkomster, Kapsejladser og Udflugter. Foreningens Formaal var omfattende, og Tiden gav en Mængde Opgaver til Løsning. Jeg har nu fulgt Foreningens Arbejde i over 40 Aar, og jeg har set de skiftende Styrelser løse Opgaver til Fiskernes Tarv, som Enkeltmand aldrig kunde løse, men kun en Forening, der løftede i Flok.

Foreningens første Bestyrelse blev: Sofus Krintel (Formand), Andreas Andersen, Steffen Andersen, Marius Krintel, Alfred Madsen, Jens Jørgen Pedersen og Hans P. Sørensen. Ved det første Møde forhandlede forskellige Fiskerisager og Spørgsmaalet, hvorledes de kunde skaffe lidt Kapital til For-

eningens Arbejde. Det vedtoges da — med Øvrighedens Tilladelse — at foretage et Optog igennem Bredballe By og Vejle i den kommende Fastelavn.

Optoget foregik i en Baad paa en lang Vogn. Baaden var smykket med Sejl, Vimpler og Dannebrogssflag, og dens Besætning var udstyret paa fineste og bedste Maade; Føreren som Kaptajn, en anden som Styrmand og flere som Matroser, der drog Baadens Aarer.

Optoget vakte betydelig Opsigt, hvor det kom frem; det blev modtaget med stor Velvillie og gav 460 Kr. — et betydeligt og kærkomment Beløb til den nye Forening.

Et saadant Baadlag hørte i den ældre Tid med til Vejle Bys Folkeskikke, brugt paa Fastelavns Mandag.

Ved den stiftende Generalforsamling optoges Lærer Chr. Nielsen ved Strandskolen som Foreningens første Æresmedlem, »fordi han igennem mange Aar havde støttet og fremmet Fiskernes Tarv«.

Paa Foreningens 25 Aars Jubilæumsdag blev der nedsat et Udvalg, der skulde forberede Dannelsen af »Fiskernes Salgs- og Eksportforening«. Ved samme Generalforsamling blev denne Bogs Forfatter Foreningens Æresmedlem.

I Foreningens nuværende Bestyrelse er: Husejer og Fisker Hans Dvinge (Formand), Husejer og Fisker Viggo Andersen samt Fiskerne Anders Kai Andersen, Viggo Olesen, Aage Olesen, Frederik Jensen og Carl Ahrenkiel Sørensen.

FISKERIET, DETS MÆND OG KVINDER

Fiskeriet er en ældgammel Næringsvej. Vore Køkkenmøddinger, den ældre Stenalderes velkendte Bopladser, som vi har fundet Levninger af paa mange Steder langs Stranden her i Sognet, fortæller os, at hin Tidsalderes Folk for flere Tusind Aar siden ernærede sig ved Skovens og Markens Vildt og af Fjordens og Aaløbenes Fisk, der endnu i Dag er Genstand for vort Fiskeri.

I historisk Tid blev Fiskeriet af stedse stigende Betydning for mange Folk og derved ogsaa for vort Folk i vort havomflydte Land.*)

Vi aner ikke noget om, hvornaar den første Fisker slog sig ned her ved Bredballe Strand; men i 1291 træffer vi Fjordens første Fisker, hvis Navn er bevaret. Det var Johannes Fisker i Tved. Han beboede der et Jordstykke, der hørte ind under Ribe Bispestol, og af det skulde han til hver St. Andreasfest (30. November) svare en Afgift paa to Øre, d. v. s. $\frac{1}{2}$ Mark Sølv¹) til Kannikerne i Ribe.

I 1512 stiftedes Fisker-Lauget i Vejle af nogle faa Fiskere i Byen. Fjordsognene har igennem Tiderne haft sine Fiskere, der boede spredt langs Fjordsiderne, og kun enkelte Steder dannede de egentlige Fiskerlejer som ved Høll, ved Vindingland og ved Bredballe Strand.

I 1787 var der 9 Fiskere i Vinding Sogn, ingen i Daugaard Sogn og kun 2 i Stouby Sogn. I Engom Sogn i Fiskerhuset ved Tirsbæk Strand boede Fiskerne Jens Sørensen og Rasmus Christensen, hans Hustru var Abelone Sørensdatter. Samtidig boede 6 Fiskere her ved Bredballe Strand. De var alle Fæstere under Tirsbæk.

*) Marius Hansen: Vejle Fjord i Vejle Amts Aarb. 1941.

Paa Brunsodde boede Fiskerne Thomas Hansen og Steen Hansen, paa Droshoved Fiskerne Erik Peders og Hans Steensen og paa Bybæksodde Fiskerne Jacob Christensen og Morten Steensen.

Om Fiskeriet paa Fjorden omkring ved Aaret 1770 skriver Amtmand Hans de Hofman:²⁾ »Fiskeriet i Fjorden og Aaerne ved Veile hjælper meget til Indvaanernes lette Føde. Her fanges nogle Laks, men flere større Ørreder. Den bedste Fangst er Torsk, Vaar- og Høstsild, Flynder, Plæder, Makrel, Horn-givere, smaa Aal, Aalqvabber, et Slags smaa Sild, kaldet Rager (Brislinger?), Muslinger eller Skiælfisk, Ræger eller Krøker, Stenbidere, Krebs og undertiden Stør, dertil nogle Giedder og Aborrer i Aaerne.«

I Det kongelige Landhusholdningsselskabs Beretning fra 1826 hedder det: »Fiskeriet paa Veile Fjord drives for det meste langs Kysterne, men er ikke af synderlig Betydning. Ved Thirsbækstrand ere en Deel Husmænd bosatte, som bringer en Deel Reier til Weile og Horsens. Ved Vinding og Ankjær Strande fanger Bønderne en Deel Aal, men dog ikke synderlig mere end til Husbehov. I Kolding og Weile Aar fanges en Deel Ørter og Lax, hvoraf nogle ogsaa præpareres.«

— — —

Fra Aarene 1830—50 har Tyge A. Becker paa Tirsbæk givet os en omfattende og nøje Skildring af Fiskeriet her i Inderfjordsegnene. Han fortæller om Familierne, deres Levesæt og deres ringe Fiskeri, der medførte de næsten mere end fattige Forhold, som de levede under; vi vil i Uddrag høre hans Fortælling:³⁾

Et 100 Aars Minde.

Det lille Fiskerhus ved Tirsbæk Strand ved Enden af Alleen var igennem mere end et Aarhundrede et Familiesæde for Fiskerfamilien Golde. Colonier har udbredt sig til begge Sider — indtil hen imod Vejle Skov imod Vest og til Roden Aa imod Øst. Dog har enkelte Familier overskreden den østlige Grænse og holder sig allerede i mange Aar ved Roden Strand, hvor den uden al Tvivl er saa vel naturaliseret, at den faar

Lov til at blive der; men lignende Forsøg paa at nedsætte sig paa den søndre Side af Fjorden ere ofte bleven gjorte uden at føre til noget Resultat. Emigranterne ere tilsidst altid vendte tilbage.

Næsten alle Fjordens Fiskere høre til denne og til een Familie mere. Oftere have enkelte Colonister af den ene Slægt vovet sig ind i den andens Gebet; men efter nogle Aars Forløb maatte de bort igjen, og det samme gjelder med ganske enkelte Undtagelser om alle andre, som have forsøgt at nedsætte sig som Fiskere paa denne Kyst.

Til den ene Familie, hvis Levned og Virken jeg meget nøje kender og i mange Aar har studeret med stor Interesse, høre iøvrigt ogsaa Folk af andre Slægter, som i saa Fald har ægtet Døtrene af Stammen; men en uundgaaelig Betingelse i de sidste 50 Aar er den, at de udelukkende skulde være Fiskere. Derfor er det mig bekjendt, at enkelte af Familierne flere Gange har sultet og ligefrem lidt Nød, uden at de vare at bevæge til at tage en Spade eller en Plov i deres Haand, medens der paa samme Tid var særdeles god Fortjeneste baade for Grøftegravere og for Markarbejdere. Derimod sad de med den største Ufortrødenhed halve Dage i den stærkeste Solhede i deres Joller med en Snøre i hver Haand for om muligt at bjerge et Par magre Flyndere, eller de forlod ved Midnattider Lejet for at drage Vod paa den søndre Side af Fjorden. . . eller gik omkring ved alle Fiskedamme og Bække med Medestænger og Lystrer for at stjæle en Fisk og udsatte sig for alle de Følger, et saadant Fiskeri kunde drage efter sig; ja, de vovede sig endog ved Midnatstider til Steder, om hvilke de vare overbeviste om, at der spøgede det; og de vare Vidner til Ting, som de turde besværges ikke gik rigtigt til; men de foretrak dog dette for at arbejde paa Landjorden, hvor de i det højeste drev det til at grave et lille Stykke Jord i deres Have til Kartoffler.

Familien var tillige mindre nøieseende, naar Talen var enten om deres egen eller andres Ejendom, den beboer som Eier, som Leier eller Fæster, ligesom det kan falde sig. Manden sidder i Huset og er ligeglad, naar blot han kan blive der;

thi yderst ugerne forlade de den bestemte Plet, hvorpaa de ere opfødte, og de yngre Sønner etablere sig stedse i Nærheden af det egentlige Familiesæde.

I Tirsbæk Fiskerhus træffer jeg Medlemmer af denne Familie allerede i 1735, nemlig Søren Sørensen, som i det Aar blev gift med Barbara Jacobs Datter fra Stouby Strand — thi deres Koner henter de uden Betænkning saavel fra Landsbyerne som fra andre Kyststrækninger; hans Søster blev otte Aar senere gift med en Fisker i Vejle, Jens Povelsen, hvis Afkom endnu er til i denne By.

Rasmus Christensen, en anden af Slægten, levede langt ind i dette Aarhundrede, han var en huul og fiffig Patron og en ypperlig Sælskytte, der ogsaa kneb mangt et Stykke Vildt; han blev gift med en Pige fra Fredericia, som i en Alder af kuns eet Aar (f. 1751) kom til Tirsbæk Fiskerhus, hvor hun blev opdraget og levede næsten et helt Aarhundrede. Det var gamle Abelone Sørensdatter, som er død for faa Aar siden og var en talrig Slægts ærværdige Stammemoder; thi ærværdig har hun altid forekommet mig fra den Tid, da jeg begyndte at fatte hendes Væsen, Væren og Virken; hendes hvide Haar, hendes indfaldne, næsten mumieagtige Træk og den uendelige Kærlighed, hun følte for sin Ko, for sin usle, faldefærdige Hytte og endelig for den brusende Strand lige uden for hendes Dør, aît dette kunde ikke andet end indgyde den opmærksomme Iagttager stor Interesse.

Uden Tvivl havde hun alle de Fejl, som klæbe ved hendes fattige Stand; men de var en naturlig Følge af hendes Opdragelse og hele Liv, og de maae derfor mindre lægges hende til Last. —

Gamle Abelone havde Tilladelse til at samle Brænde i Skovene, men da Skovene syntes hende for fjerne for hendes gamle Ben, tog hun uden Betænkning de nærmeste Gjærder og puttede dem i sin Kakkelovn. Da Gartneren paa Slottet engang var Vidne dertil og bebrejdede hende dette, svarede hun roligt: »Tie han blot stille, veed han ikke, at man altid tager Gjærderne ind om Vinteren og igjen sætter dem ud om Foraaret?«

Med sin eneste Ko kunde hun vandre om i hele Dage for at skaffe den godt Græs og dog afholde den fra at gaa paa den nærliggende Eng; men vidste hun sig sikker for Besøg fra Tirsbæk, endog blot i nogle Timer, kunde man være vis paa, at hun stod med sin Ko paa Engen: »Hvad kan den Smule Græs gøre Generalen,« sagde hun roligt, »han har Græs nok.«

Hun skulde selv holde sin Hytte vedlige, da hun havde den i Fæste; men hun lod den aldeles forfalde; thi selv var hun gammel, og af hendes Sønner, Svigersønner og Børnebørn hjalp ingen hende. Kjærlighed til Forældre er ikke almindelig i denne Slægt; og desforuden var det et Arbejde paa Landjorden, hvortil disse Havets Sønner — som nævnt — altid vare uvillige. Endelig blev Hytten saa elendig, at det regnede ned i Sengen til hende, og hun blev ordentlig syg. Tirsbæks Eier vilde gerne skaffe hende et bedre Hjem og tilbød hende en Plads i Hospitalet i Engom, hvor hun kunde have alting saa godt og i Ro henleve sine sidste Dage, men dertil var hun ikke til at bevæge.

»Nei, Hr. General,« sa hun, »nu har jeg levet her i snart hundrede Aar, fra jeg ikke var mere end eet Aar gammel, altid her i dette lille Hus, og hver Aften har jeg hørt Stranden bruse, naar jeg lagde mig i min Seng, og hver Morgen seet Vandet, naar jeg igjen rejste mig; skulde jeg forlade Stranden, saa vilde jeg snart dø, og derfor vil jeg blive her saa længe, indtil de lægger mig i den sorte Jord.«

»Ja, men Huset falder snart ned over jer, gamle Abelone, og I ved nok, at det ikke kan blive gjort i Stand, det er det for gammelt til,« var Eierens Svar.

»Ja vist, jeg veed nok, at det er over 100 Aar,« gentog hun, »og mere end 100 Aar varer ingenting; men det er det samme, saa faar det falde ned over mig, jeg gaar ikke herfra, uden de slæber mig med Magt.«

Der var slet ikke andet at gjøre, end lade hende have sin Villie og give hende Bolig i det nye Hus, som var opført nogle Favne fra det gamle; deri fandt hun sig, skjønt vanskelig nok; og hun var dybt bedrøvet, da den gamle Hytte blev revet ned.

Saaledes havde hun været Vidne til alle de Begivenheder,

der i de sidste 100 Aar var runden hen over Danmark; men de bekymrede kun lidet; og næsten lige saa lidt, at Tirsbæk i den Tid skiftede Eier 10 Gange. Tidens Storme rasede hen over Landet, og de bragte Forandringer i Hundredvis, men hun stod ved alt dette ligesaa rolig og uforstyrret som Sivet ved Stranden, der bøier sit Hoved for Stormen, der med Rød oprykker den stærke Eg. — — Hun følte ikke noget til de ulykkelige Tidsomstændigheder, som hun nok hørte omtale, ligesom man hører Fortællingen om en Begivenhed, der foregaar i det fjerne; medens det halve af Danmarks Grundejere sank ned i Fattigdom, henlevede hun uforandret og uforstyrret af Tidens Tryk sit stille Liv ved Siden af sin Broder Sivet paa Bredden af den brusende Strand.

Gamle Abelones Afkommere brød sig kun lidet om hende, mens hun levede, og de tog ligesaa liden Deel i hendes Død. . . .

Mændene drog hver Dag ud paa Stranden, men Konerne tog Kurvene paa Ryggen og vandrede op i Landet for at afhænde Fangsten; men Slægten var bleven for stor, da den ikke var tilbøjelig at udsende Colonier, og de talrige Hytter ved Stranden indeslutter derfor en trængende og nødlidende Befolkning.

Det samme Fiskeri, som før nærrede tre eller fire Familier, skal nu ernære ti til tolv, og dog benytte de kun deres Fædres Redskaber, dette gaar ikke an, som man kan tænke sig, og de lider derfor ofte Nød.

Slægten er meget for konservativ; de bruger kun Kroge og Lyster eller i Sildetiden i det høieste et daarligt Vod, og deres Baade er ofte slette nok; desuden er Familiens fleste Medlemmer nogle Krystere, som ansee det for den største Ulykke at komme udenfor Fjorden. . . . især naar dette udstrækker sig til at udskrives til Orlogs. . . . og aldrig glemmer jeg alle Kjærlingernes Forbitrelse, da den fornuftigste af Sviigersønnerne gik til Fredericia med sin Søn for at skaffe ham Hyre paa en Kystfarer. Faderen var ved sin Hjemkomst nær bleven ødelagt af sin Kone, og han blev ligefrem beskyldt for at have solgt Drengen. . . . Historien om Seelenverkoopere spøger endnu i Familien. . . . Drengen blev en flink og rask Matros,



Fiskerhus fra omkring 1780. Bredballe Strand.

den eneste i hele Slægten, og saadant beroligede endelig Moderen; men længe nok varede det, og hans Eksempel er ikke bleven efterfulgt af hans Fætttere. — —

Her er noget bekvemt Fiskeri om Vinteren paa Isen; men den største Mangel indtræder henimod Foraaret, thi ved den første Tø forlader den mandhaftige Familie Isen og er ikke at bevæge til igjen at besøge den, fordi den for nogle Aar siden begyndte at drive bort, medens der endnu fandtes en Deel Mennesker paa Fjorden. Dette var nu ikke saa farligt, som det saa ud til; thi Indløbet til Fjorden bugter sig saa stærkt, at den samlede Isflade...maatte støde imod Land, og der kom heller ingen til Skade; men Angsten var stor dengang,

saa nu end ikke Mangelen paa Føde kan drive Slægten ud paa Stranden, efterat Tøvejret er begyndt, hvortil jeg selv var Vidne i Foraaret 1838, da Isen laa usædvanlig længe, og jeg næsten hver Dag — senest den 18. April — gik over Fjorden . . . uden i den sidste Maaned at kunne bevæge nogen Fisker til at følge mig, og uagtet de virkelig led Nød .. Kanten af Iisen var nemlig optøet i en Bredde af et Par Alen og Synet af det blanke Vand var tilstrækkeligt til at afskrække dem, da man over smaa Iisflager maatte balancere ud paa den store fuldkommen sikre Flade.

Fjordfiskeriet i Beckers Tid.

Om Fiskeriet i Fjorden i de Dage fortæller Becker følgende:

»De Fisk, som jævnlig falder her i Fjorden, ere Sild, Flynder, Torsk, Hvillinger, nogle Aal og Rødspætter; men da Redskaberne kun er faa og maadelige, kan Fangsten ikke blive stor.

Torsken gaar overalt i Fjorden. Flynderne, som her kaldes Plæder, gaar kuns i de saakaldte Plæderender, hvoraf der gives een paa den nordlige og een paa den sydlige Side af Fjorden — dog begge temmelig langt fra Land.

Aalefiskeriet drives egentlig kuns op imod Veile og ikke af den nævnte Familie, som kun stanger med Lyster, medens Fiskerne ved den Sønder Strand og i Bredballe Strand-Huse ved Veile Skov ordentlig pulse ved to sammenbundne Baade og saaledes fange betydeligt.

Af de udmærkede Laxørreder, som falde i Veile Fjord, fanges kun faa paa dette Strøg, og disse mest med Lyster og med Blus i Bækkene ved Tirsbæk og Ulbæk og ved Daugaard Strand; dette Laxefiskeri er aftaget meget betydeligt, skønt der i det store Laxefiskeri ved Veile endnu fanges een Deel. I Bækken ved Tirsbæk blev der i Slutningen af forrige Aarhundrede anlagt et Ørredfiskeri, men Fiskerne ødelagde det; de havde alt for stor en Fordeel af, at Ørrederne uhindret kunde gaa op i Bækken, hvor Fiskerne stjal dem ved at hugge dem med Lyster. . . .

De bedste Sommerfiskesteder her paa Fjorden ere ligefor

Daugaard og Roden Strand og ved Breining Mølle, hvilket er een Miil fra Tirsbæk Strand. Muslinger fiskes i Inderfjorden i temmelig stor Mængde paa Pæle; og de ere ganske fortrinlige; Grundens Eier og en Fisker tager gerne halvt; og Pælene staae i tre Aar urørte

Sælhunde blev tidligere skudte i temmelig Mængde — navnlig af den nævnte gamle Rasmus Christensen, der var en ypperlig Skytte; men nu nedlægges aldrig nogen af dem.

Springere og andre Hvalarter komme vel undertiden ind i Fjorden; men Fiskerne mangler Mod til at give sig i Kast med disse store Dyr

Marsvin ser man overordentlig hyppigt paa Fjorden«

Beckers Ord om Marsvinene mødes med en Slægtstradition om:

Marsvinsfangst paa Fjorden.

Omkring ved 1830 levede der ved Tirsbæk Strand en Fisker: Hans Henrik Dvinge. Han var indvandret Hannoveraner, født i Olderloe 1781,¹⁾ muligvis indkaldt af Tirsbæks daværende Ejer, Hamborgeren Generalkrigskommissær Carl Frederik Becker. Hans Dvinge var tysktalende, men nemmede lidt efter lidt det danske Sprog. Becker kalder ham den »fornuftigste og betænksumste af Fiskerne«. Han saavel som andre af Strandens Fiskere havde igennem Aare iagttaget, at Marsvinene om Sommeren i Regelen søgte ind i Fjorden ad den nordlige Plæderende og atter ud igennem den sydlige, alt i Forfølgelse af Flynder og anden Smaafisk, særlig Fladfisk, som havde deres Tilhold der.

Hans Dvinge fremsatte da en Plan, der gik ud paa at besætte begge Plæderender med dertil indrettede stærke Garn. Planen synes rigtig nok. Vi ser da ogsaa, at den støttes af Veile Amts Landoeconomiske Selskab og af Kronprins Frederik, den senere Konge Frederik den Syvende, der før Kongetiden opholdt sig nogle Aar i Fredericia. Disse Støttekilder tyder paa, at en eller anden formaaende Mand har været Hans Dvinge behjælpelig og anbefalet hans Plan og Ansøgninger. Vore Tanker i den Sag er vist rigtige, naar vi tænker paa Generalkrigskommissæren paa Tirsbæk.

Desværre førte den utvivlsomt gode Plan ikke til noget større Resultat. Maaske var det Udbytte, som de dræbte Marssvin gav, ikke af saa stor Værdi, at Fangsten kunde betale sig.

— — —

I de samme Aar kaldte Amtet en Fisker herved til Fjorden fra Limfjordsbyen Nibe. Han skulde lære Fjordens Fiskere, hvorledes de kunde fange flere Sild, og undervise Fiskerkonerne i, hvorlunde de paa bedste Maade kunde nedlægge Sildene. Det var jo nyttigt og godt baade det ene og det andet; men Resultatet af denne fremmede Fiskers Arbejde her var vist ikke overvældende. Vore egne Fiskere beskyldte ham for, at han saa meget som muligt holdt sin Fremgangsmaade hemmelig for dem, som han skulde lære; og efter et Par Aars Forløb vendte han med sin Fortjeneste tilbage til sin Limfjordsby.

Becker mener dog, at der efter hans Ophold her fangedes flere Sild, og at »Fiskerkonerne« meget vel forstod at nedlægge og behandle Sildene.

Østersfangst paa Fjorden.

I de gamle Tider var Østersen almindelig her i Fjorden. Det vidner vore mange Bopladser om, de har alle Samlinger af Østersskaller; men ned imod vor Tid synes Østersen helt forsvunden her fra Fjorden — ganske enkelte tages vel endnu — men disse Fangster er ringe og spredte.

Ældre Videnskabsmænd siger da ogsaa, at den vel forekommer langs Østjyllands Kyst imod Syd kun til Munden af Horsens Fjord. Derfra og Syd paa synes den ikke at have Levemuligheder.⁵⁾

Alligevel blev der gjort et Forsøg med »Konstig Østersavl« her paa Fjorden. Ved Finansministeriets Skrivelse af Februar 1861 meddeler Staten Amtsforsvalter, Justitsraad Valdemar Jacobsen i Vejle Koncession paa at drive Østersfiskeri paa den saakaldte Frederiks Grund ved Mørkholt. Koncessionstiden var 15 Aar. Den 1. Januar 1871 fik Justitsraaden sin Bevilling fornyet for 15 Aar med en aarlig Afgift af 10 Rdl. om Aaret.

Forsøget er sikkert forblevet resultatløst, thi ingen af mine gamle Hjemmelmænd blandt Fiskerne kan mindes noget om den Sags Skæbne.

Fiskeriforholdene her paa Fjorden i 1863.

Vejle Fjord besøgte i det nævnte Aar sammen med andre Fjorde paa Østkysten af Skuespiller A. J. Schmidth, der var udsendt af Indenrigsminister D. G. Monrad. Det kunne synes underligt, at Ministeriets Valg var falden paa en Skuespiller til et saa omfattende Hverv; men en Gennemlæsning af hans Indberetninger og hans Dagbog viser os, at han var den rette Mand til Arbejdet. Vi ser ham gaa grundigt til Værks i sine Undersøgelser af Fiskearter, Fiskemaader, Fiskefartøjer, Fiskeredskaber m. v. Vi ser ham som en Mand med Udsyn og Fremsyn, og mange af hans stillede Forslag er forlængst gennemførte.

Schmidth kom her paa Fjorden i Juni 1863. Om sit Besøg her skriver han:

»I Vejle By lever der 12 Fiskere, hvoraf de 7 udelukkende ernære sig ved Fiskeri, fornemmelig af Aalefangst i det indre af Fjorden. Een Fisker fanger Ørred i Garn, hvoraf han har 10 paa 30 à 32 Favne Rad.

Fiskernes samlede Antal ved Fjorden angives og anslaaes til 68, Bundgarnene til 12, Vaaddenes til 22, Flyndergarn har enhver fra 4—20 og af Kroge et ubestemt Antal. Aaleruser sættes paa den nordre Side af Fjorden..

Her er Sild, fra Isen gaar til op til Midten af Maj, Hornfisk fra først i Maj til Hundedagene kommer, og her er Torsk hele Aaret — dog flest i September og i Maj. Ørred fanges nu og da baade i Bundgarn og i Vaad. Ørred, Aal og Muslinger findes her i betydelig Mængde.

Med Hensyn til Fiskeriet her paa Fjorden vil jeg bemærke, at her meget hyppig drives et Aalefiskeri, som kaldes »Kannefiskeri«, som jeg ogsaa har set det ved København. Her i Fjorden bruges en Slags Glibe i større Stil med to ved Stænger sammenbundne Baade; men dette Fiskeri er meget ødelæggende og bør forbydes.⁶⁾

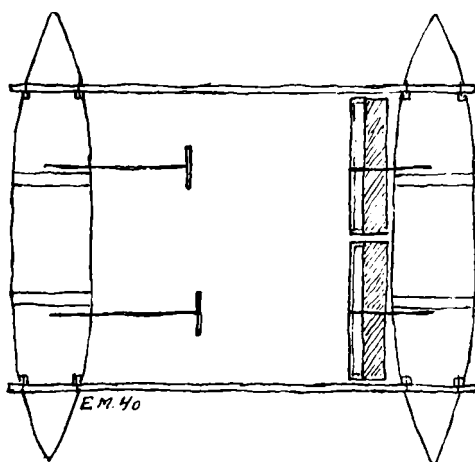

Kannebaade.
Tegning af Einar Mikkelsen.

Ligeledes fanges her paa Fjorden fra Arilds Tid en Mængde Muslinger paa Pæle, som bliver optagne og røgtede hvert tredje Aar. Disse Muslinger bliver da nedlagde med Eddike og Krydderier i smaa Tønder og sendes omkring til Aarhus, Kjøbenhavn o. s. v.«

Schmidth slutter sin Indberetning med følgende Forslag for

Horsens og Vejle Fjorde: »At man ogsaa i disse Fjorde bør vaage over, at Maskerne i Ruser og Vaad have behørig Størrelse, at »Kannefiskeriet« ved Vejle forbydes, og at der i begge Fjorde bør skjænktes Ørreden een Maanedes frie Adgang til Legning i Aærne, og at denne Maaned passende kunde være November, da Legningen synes at indtræffe tidligere her end i de nordligere Fjorde.«

I Midten af Halvfjerdserne siges der ganske kort om Fjordens Fiskeri: »Foruden det paa Østkysten almindelige Bundgarns- og Aalefiskeri driver en temmelig talrig Fiskerbefolk-

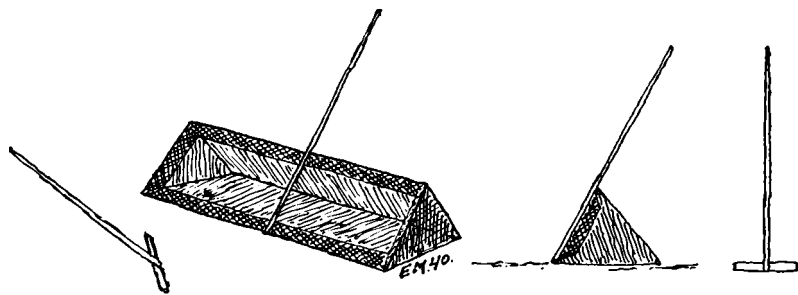

Glib med Stænger.

Tegning af Einar Mikkelsen.



Motorbaadstype
under Foraarsrengøringen.

J. J. Pedersen fot. •

ning Fiskeri med Kroge og Flyndergarn helt ind forbi Tirsbæk, saalænge Farvandet er aabent. Torsk og Plæder er just ikke af de bedste. I Munden af Fjorden forekommer Skrubber og enkelte Rødspætter. Bundgarnene giver om Foraaret godt med Torsk, Sild og Hornfisk; medens Makreller nu kun er sparsomt til Stede, er Laksørred ingen Sjældenhed. — Her er endnu ikke Tale om noget Vaadfiskeri, det hører først til de følgende Aar.«

Fiskeriet i vor Tid.

Ved Aarhundredskiftet er Aalevaadfiskeriet i fuldt Sving. Af Fjordens Fartøjer var der da 36 Drivkvaser, og iøvrigt anvendtes en 80 Damjoller og henimod 100 andre smaa Fartøjer.

Bundgarnsfiskeriet som Rusefiskeriet var i stærk Udvikling; og ved Motorens Indgang som Drivkraft — i Stedet for de igennem mange Aarhundreder brugte Aarer og Sejl — kom lidt efter lidt en helt ny Omlægning af Fiskeriet — og noget senere bl. a. Skovlvaadsdrift.

I Fjorden udsættes hvert Aar en 25 Bundgarn, almindeligvis i April Maaned, eller, hvis Isforholdene tillader det, allerede i Marts; og de staar da til godt Midten af Maj.

Det hører med til god Tone blandt Fiskerne at lade en

Mand beholde den Bundgarnsplads, som han har valgt og benyttet. En Bundgarnsplads er efter Loven om Saltvandsfiskeriet »lovlig indtaget«, naar der inden den 15. November paa Pladsen er sat en Pæl eller en Vager; og ingen anden maa — fra Siderne — komme Pladsen nærmere end 280 m.

Før Bundgarnene sættes ud, maa de tjæres og tørres. Smaaruser tjæres ikke, men bakes i kogende Vand med opløst

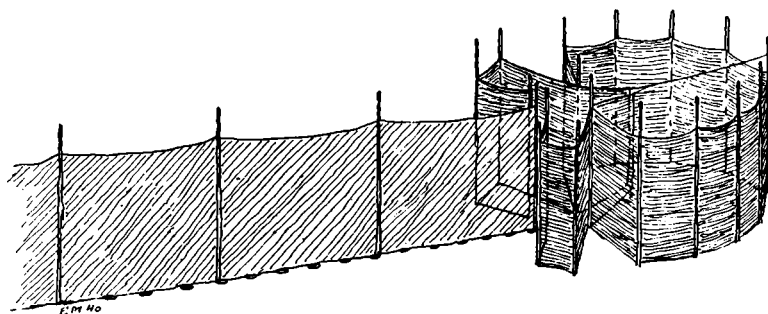

Bundgarn.

Tegning af Einer Mikkelsen.

Egebark, i Katekut eller andre Stoffer. Tjæringen og Barkningen tjener til at gøre Garnet mere holdbart og vel ogsaa mindre iøjnefaldende i Vandet.

Bundgarnene fastholdes ved Granpæle, og det er et besværligt Arbejde at faa de lange og svære Pæle rammet ned i den mere eller mindre faste Bund, saa de kan holde Garnet, at det ikke vælter i Storm, eller naar Strømmen gaar haardt imod det.

Langt de fleste Bundgarn, der udsættes her, er Sildegarn; men der udsættes dog ogsaa Aalebundgarn (Narreværk) fra Land og ud til 5 m Vand. Alle Bundgarnene udsættes fra »Skodkanten« inde ved Land og ud imod Fjordens Midte. »Raden« fra Land og ud til Bundgarnets Forgaard (Vinger) og Hoved kan være meget forskellig i Længde; men Bundgarnet kan kun bruges med Fordel, naar det støtter sig til Strandbredden eller til grundt Vand, saa at Fiskestimerne ikke ad den Vej vandrer forbi.

Henimod den varme Sommertid tages Garnene op, sejles



Fisker tjærer og bøder sit Garn. *Junker Jensen fot.*

hjem og faar et haardt tiltrængt Eftersyn: Huiler bødes, nye Stykker sættes ind for at hele det til nyt Brug. — — —

Nu og da er der her paa Fjorden en betydelig Makrelfangst. Makrellen vandrer imod Syd i Juli og August, og den vender tilbage imod Nord i September til henimod Midten af November. Ved disse Vandringer sker det, at betydelige Stimer gaar ind til Fangst her. — — —



Makrelgarn røgtes.

J. J. Pedersen fot.

Naar de lyse Sommernætters Tid er forbi, begynder Blankaalens mærkelige Vandringer. Erfaringen har her lært Fiskerne, at Aaletrækket er størst i Mørket, saaledes at faa Dage efter Fuldmaane mange Steder bliver den bedste Fisketid. Blankaalsfiskeriet kan — naar lidt Held er med — give gode Fangster og tjene med til Dækning af de betydelige Udgifter, der bl. a. er til det dyre Materiel til Ruse og Bundgarnsfiskeriet. — Mange Aal og Torsk fanges paa Kroge.

Aalestangeriet har vel ikke nogen større økonomisk Betydning for Fiskerne; det er bleven kaldt et Fiskeri for Smaakaarsfolk. Redskaberne er faa og billige: Et Par Stangejern (Savlyster eller Piglyster) og en lille Jolle. Det hænder dog, at Stangningen kan give noget Udbytte og en lille Dagløn.

Naar Vinteren er inde, og Isen dækker Fjorden, rykker Aalestangerne ud med deres langskaftede Økser og deres Lystre. De gaar da ud til en Gerning, der stiller store Krav til Mænds Udholdenhed og Styrke, og Udbyttet er i mange Tilfælde kun ringe.

Endnu et Aalefiskeri maa vi nævne; det betegnes ganske vist nu som »Rovfiskeri«, og som saadant er det forbudt paa Fjorden . . . men i saa mangen stille Sommerkvæld har jeg, naar jeg vandrede langs med vor Fjord, her og der derude set stærktlysende Punkter ganske langsomt bevæge sig hid

og did. Det var Aaleblussernes Lygter. Naar disse Lygters stærke Lys rettes imod Vandet, kan man, hvor det er lavt, se Aalene som sorte Slinger sno sig hen over den lysere Strandbund, og de kan tages med Lysteren.

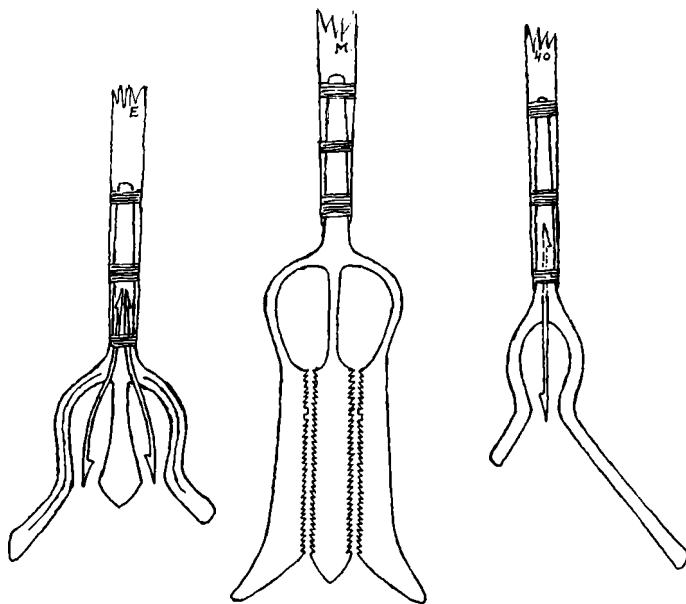

Pig- og Savlyster.

Tegning af Einer Mikkelsen.

Her paa Fjorden benyttes Skovlvaad og Drivvaad. Begge disse Vaad slæbes hen over Bunden af Drivkvasen, der før dreves af Sejl, men nu i næsten alle Tilfælde af Motor. Et Træk kan vare i een eller flere Timer.

Vejle Fjord er et af de faa Steder i vort Land, hvor der fra gammel Tid har været drevet en rationel Muslingeopdræt.

Smaa Træer af Bøg, Ask o. a., men helst Bøg, afkvistes paa Stammen og trykkes ned i den bløde Bund i en 4—6 m Vand, saa de øverste Kviste netop staar i Vandskorpen ved Lavvande. Muslingerne fæster sig da som ganske smaa paa Stammer og Grene, og naar Træet har staaet i tre til fire Aar, kan Muslingerne høstes. Træerne, ofte i et Tal til helt op til et Par Tusinde, sættes i Stader i regelmæssige Firkanter, der

gerne er delt i fire Afdelinger, saa der kan høstes en Afdeling hvert Aar.

Muslingerne sælges enten friske eller syltes og gaar i Handelen som »Vejle Pælemuslinger«.

Ved Bredballe Strand bor langt de fleste af Fjordens Fiskere. I Brønsvig og i Drosvig er gode og naturlige Ankerpladser, hvor de mange Fiskerbaade kan ligge nogenlunde dækket; men Fiskerne har i en Aarrække arbejdet med Pla-

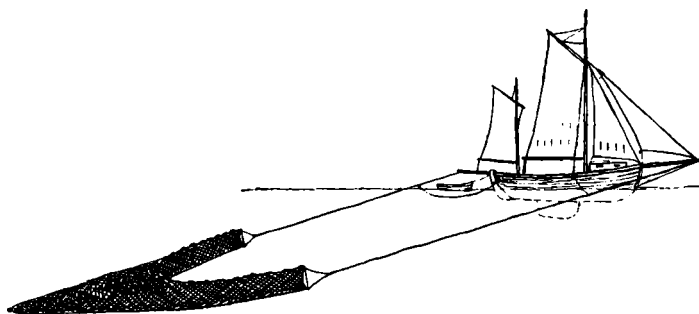

Drivvaad ved Kvase. Tegning af *Einer Mikkelsen*.

ner om et bedre Værn for deres Baade ved at faa bygget en Havn. — Der er foretaget meget Forarbejde og Beregninger over, hvad en saadan Havn vil koste. Her nævnes 200—250,000 Kr. Man har nu samlet sig om et Forslag ved Brønsojde, hvor der kan blive 200 m Kaj og et Havnebassin paa 4000 Kvadratmeter 2,5 m dybt. Det er beregnet for selv store Kuttere, og deri vil kunne ligge omkring et halvt Hundrede Stykker.

Binding af Vaad og Garn.

Igennem Aarhundreder har Fiskerne benyttet Net til Vaad, Ruser og Garn til deres Gerning. Net-Binderiet blev et med Fiskeriet nøje sammenknyttet Arbejde, der fra de ældste Tider fortrinsvis røgtedes af Kvinderne, selv om der ogsaa var flinke Bindere blandt Mændene.

Her langs Fjordens Kyster — Nord for og Syd for — købte de gamle Bindere Blaar, Hør og Hamp i Dukker i Købmandsboderne i Fredericia eller Vejle. Blaarene hegledes og rense-

des; dens bedste Taver brugtes efter Spindingen paa en almindelig Rok til Krogtjavser, d. v. s. til de korte Garnstumper, Fiskekrogene hænger i. Blaarenes ringere Dele blev ogsaa spundne og anvendte til Krogbalke, d. v. s. til Krogliner.⁷⁾)

Den rene Hør gik ogsaa over Rokken og blev til smukke, velegnede Traade til Netbindingen. Hampen gik ligeledes først over en almindelig Rok, hvorefter Hampetraadene anvendtes sammenvundne til Teller: Overteller og Underteller,

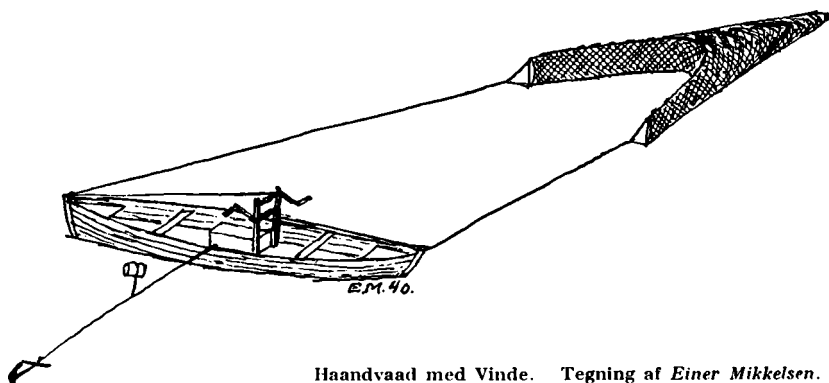

Haandvaad med Vinde. Tegning af Einer Mikkelsen.

d. v. s. til de stærke Tove, som det bundne Net føres paa, de Tove, der holder sammen paa og styrker Nettets Yderkanter. Tellerne blev tvundne sammen paa en Tellemaskine — »æ Tellerok«.

Den indtegnede Figur viser os en Tellerok og fortæller os om Arbejdet paa den. Vi ser Rokkehjulet, hvis Snor foroven gaar op over tre Spoler i Trekant. Spolerne er hver forsynede med en fast Krog. Naar det store Hjul drejes, sættes Spolerne med de faste Kroge i hurtig Omdrejning. I hver af Spolerne er fastbundet en Tellertraad — tykkere eller tyndere — alt efter Tellerens Sværhed. Tellertraadene var opvundne i tre Nøgler, der laa i en Kasse, som en Mand bar frit foran sig i en Snor omkring Nakken.

»Som Dreng har jeg ofte,« siger en af mine ældre Fortællere,⁸⁾ »været med til at treslaa Teller hos mine Morbrødre Andreas og Steffen Andersen, som ejede en Tellerok i Forning. Jeg fik Lov til at dreje Hjulet, mens en af de ældre

gik langsomt bort fra Maskinen med Nøglerne i Kassen, og den anden med Omhu overvaagede, at alt forløb rigtigt.«

Æ Tellerok blev ogsaa benyttet til tyndere Reb, baade til Krogbalke og til Krogstjævse. Æ Tellerok var i de gamle

Tider et kendt og meget nyttigt Redskab; nu er den næsten glemt af de gamle og ganske ukendt af den yngre Slægt.

Under Bindingen benyttede Enkeltmand i ældre Tider en Bindetvege — ogsaa kaldet en Bindetyr. Med »æ Bindetveg« har det sig næsten paa samme Maade som med »æ Tellerok«. De gamle mindes Tvegen og dens Brug, de unge har kun hørt om den. — Bandt flere saamtidig, benyttedes et langt Bord, Vindueshaspe eller saadanne Steder, hvor Garnet kunde fastholdes under Arbejdet.

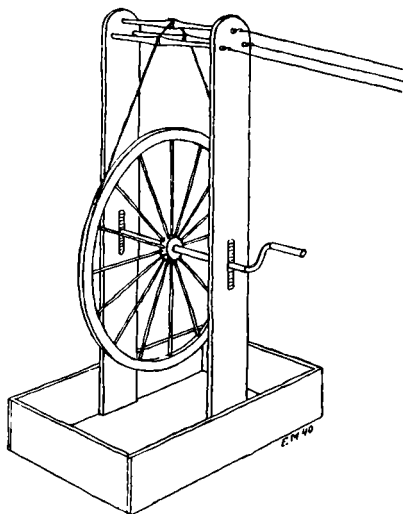

Æ Tellerok.
Tegning af Einer Mikkelsen.

En anden af mine Fortællere siger: »Hjemme var vi mange, der bandt saamtidig, og vi bandt over et langt Bord, der blev sat ind i Stuen. Naar et Stykke blev slaet op, blev det sat paa en ekstra Pind; derved fordeltes Arbejdet, og Bindingen gik hurtigt og fornøjeligt fra Haanden. Vi Børn bandt ogsaa med, og vi blev helt dygtige til det. Det hændte, at vi blev sat til Bindearbejdet paa egen Haand; vi skulde f. Eks. binde et bestemt Stykke, der blev afmærket til os, til Far og Mor kom hjem — Far fra Stranden, Mor fra Vejle. Da skete det, at de farvede Garmærker blev flyttede, og vi var ikke saa flittige, som det saa ud til.

Vi bandt Rødspættegarn og Torskegarn, vel en 60 Alen lange. Disse Garn ligner hinanden; kun Maskevidden er forskellig.

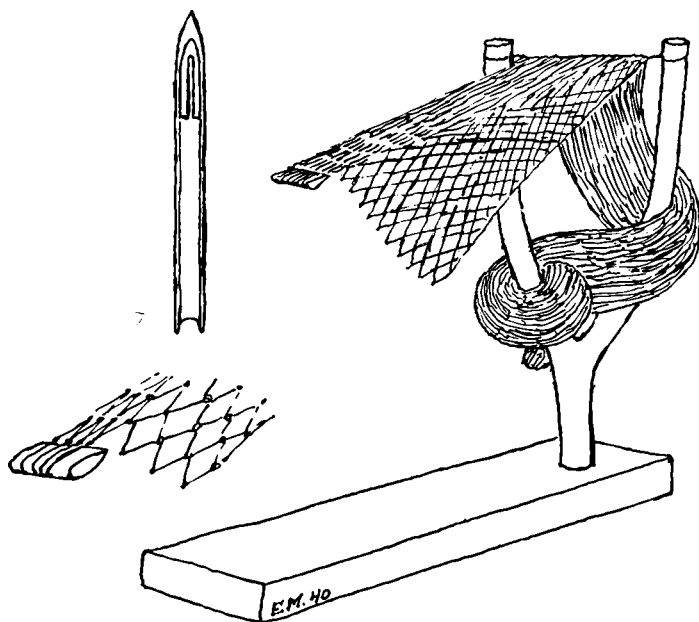

Æ Bindetveg med Skæl og Naal. Tegn. af Einer Mikkelsen.

Vi bandt Aalevaad, Haandvaad, Rusegarn o. s. v. Det gav altsammen en lille kærkommen Indtægt i fattige Tider. Betalingen for Fileringen af en Inderkalv til et Aalevaad var en 4—5 Kr. Den blev gerne fileret af Ankergarn D. M. C. For Aalevaaddets Løft betaltes en 8 Kr. For et helt Aalestadsvaad fik vi en 35—40 Kr. Blev et saadant Vaad bundet af kabelsnoet Tvist, der var haardere ved Hænderne, fik Binderen en 4—5 Kr. mere for Arbejdet.

Bindingen af et Sildevaad var et stort Arbejde — ofte en hel Vinters Arbejde — og Lønnen derfor var en 100—120 Kr.

Naar Garn eller Vaad var færdig til Aflevering til en eller

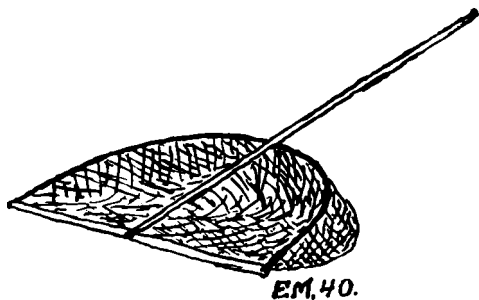

Æ Krøkgarn.
Tegning af Einer Mikkelsen.

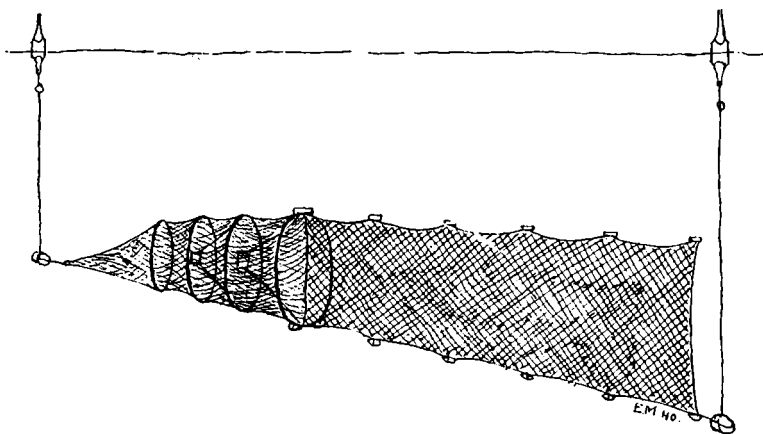

En Kasteruse (til Torsk). Tegning af E. Mikkelsen.

anden fremmed Bruger, skete dette almindeligvis ved et lille »Bindegilde«.») Jeg har som Barn deltaget i et saadant Bindegilde, hvor vi opvartedes med Gildesmad: Steg, Kartofler og Kaffe, og for de mandlige Deltagere en lille Punch.«

Naar Bindingen af et Stykke Net var tilendebragt, blev det

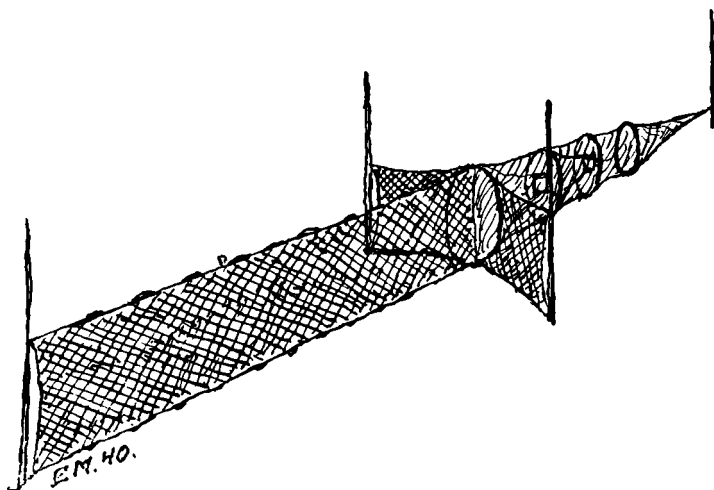

Aaleruse og Rejeruse. Tegning af E. Mikkelsen.

ført paa Teller, og var det et Stykke Rusenet, blev det ført paa Bøjler, almindelige hjemmelavede af afbarkede Gran-grene, og i vor Tid paa Bøjler af unge, afbarkede Røn.¹⁰⁾

Enhver Kyst har sine særlig gode Bindere, saaledes var det ogsaa her: Afdøde Hanne Murer, Maren ved Bækken og Ane Krintel nævnes blandt de bedste.

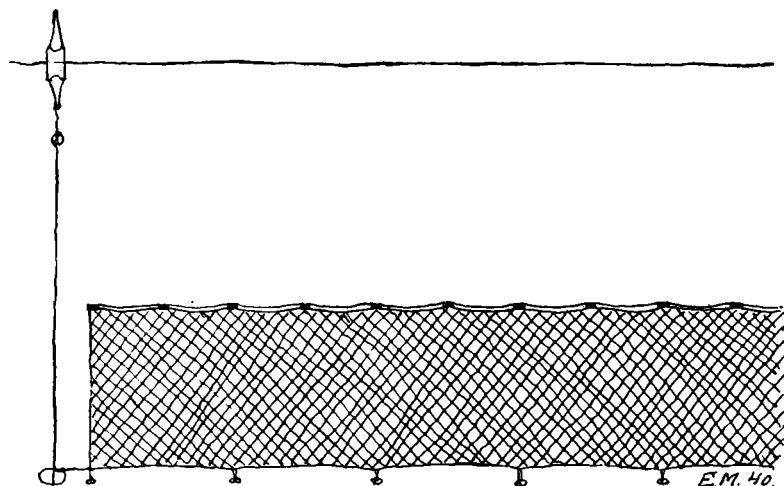

Rødspættégarn. Tegning af Einer Mikkelsen.

Endnu har Fjorden dygtige Bindere — heldigvis — Mænd og Kvinder. Saa meget Net — Maskinnet — købes i vor Tid og bruges, men Hjemmebindingen hører aldrig op i de gode Fiskerhjem. Vaad og Garn skal bødes, Rad og Ruser efterses og heles — og Brist erstattes med nye Netstykker fra flittige Bindere Hænder.

Fjordens betydeligste Baadebyggeri ligger her ved Stranden ved Brønsodde. Det grundlagdes i 1900 under Firmabetejnelsen: Adolf Ustrups Skibs- og Baadebyggeri; og der har — under Ustrups Ledelse — i de gaaede firte Aar rørt sig en



Fisker bøder sil Haandvaad. *Dir. Essemann fot.*

rig Virksomhed, der i travle Tider beskæftigede indtil en Snes Mand daglig. I Tiden indtil 1940 er der bygget ialt 627 Baade — mindre Fiskefartøjer og store Nordsø- og Vesterhavskutere indtil 60 Tons.

Under 2. Verdenskrig tog Tyskerne Værftet, hvor de byggede Hurtigbaade.

Nationalbanken har nu overtaget det, men nu er der Stilhed paa det før saa travle Sted.

— — —

Ved Stranden ligger Hans Mathiasens Aale-Eksportforretning, der hører til de største af sin Art her i Landet.

Hans Mathiasen, der er født her ved Stranden, begyndte som Fisker i Horsens; han flyttede derfra til Gl. Strand i København, hvorfra han begyndte en snart betydelig Fiskeeksport til Tyskland.



Eksportør Hans Mathiasen.



Ustrups Baadebyggeri i 1908.
Efter Blyantstegning af Carl Forup.

I 1922 flyttedes Virksomheden her til, hvor den er vokset Aar for Aar. Aalene hjemkøbes fra hele Landet, fra Norge og fra Vestsverrig. Eksporten foregaar bl. a. til Tyskland, Belgien, Holland og England.

Efter Hans Mathiasens Død videreføres Eksporten af et Aktieselskab med Sønnen Niels Mathiasen som Direktør og Svigersønnen Otto Andersen som Forretningsfører.

Skibsførere fra Bredballe Strand.

I Tillæg til Folketællingslisten for Aaret 1870 fortælles der bl. a., at 12 af Strandens unge Mænd er ude at sejle, de fleste er i Koffardifart til Indien, Kina, Japan eller Amerika. Vi læser om to Aabenraabrødre, der begge herfra gaar til Middehavet efter Sydfrugter; det var Skibsfører Rasmus J. Fischer, der nogle Aar før havde købt den Ejendom, som nu kaldes Strandgaarden, og det var Broderen, Skibsfører Martin N. Fischer med Hustru Maria Junggren. Om det var med Skonnerten »Niels Gylding«, R. J. Fischer sejlede ud, ses ikke, men han havde ført det Skib i en Aarrække. — Martin N. Fischer sejlede ud med Skonnertbriggen »Wedele«.

Samtidig eller rettere i Aarene før sejlede Skipper Hans

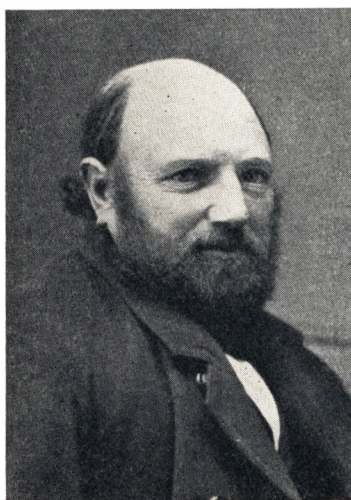

Skibsfører R. J. Fischer



Skibsfører Hans Chr. Hansen.



Skibsfører Chr. Christensen.



Skibsfører I. C. Bertelsen.

Chr. Hansen med Jagten »Laurine«. Om hans Færden fortalte hans Datter den 85-aarige, nu afdøde Fru Jørgine Jensen mig med den største Veneration: Først sejlede Far sammen med Vejleskipperen Chr. Madsen, der senere blev Fører af Jagten »Jacobine Kirstine«, og de fo'r paa Altona, Lybæk og Hamborg eller i indenrigs Fart. Far fik snart sit eget Skib, og det var han glad for og god ved; det var altid saa velholdt. Far blev en driftig og velanset Mand; han hjalp gerne og ofte — og især da mange Smaakaarsfolk her ved Stranden.

Fhv. Skibsfører Chr. Christensen, sidst Fører og Ejer af Skonnerten »Erna«, har i sin Tid fortalt mig om Fjordens Skippere i dette Aarhundrede; og her vil vi høre lidt om de Mænd, der sejlede ud fra Stranden.

Barken »Activ« førtes for Aar tilbage, saaledes i 1885, af Kaptajn I. C. Bertelsen, der senere blev Fører af Barken »Taikun«; han gik i Land fra dette Skib, før det sejlede ud paa sin sidste Tur, da det forliste med Mand og Mus i Nordsøen. Husejer, tidligere Fisker Anders P. Steffensen synger en lang og sørgelig Sang om »Taikun«.

Skipper Christoffer Johansen sejlede i nogle Aar med en lille Skonnert, »Anes Minde«; den blev solgt til Skipperne

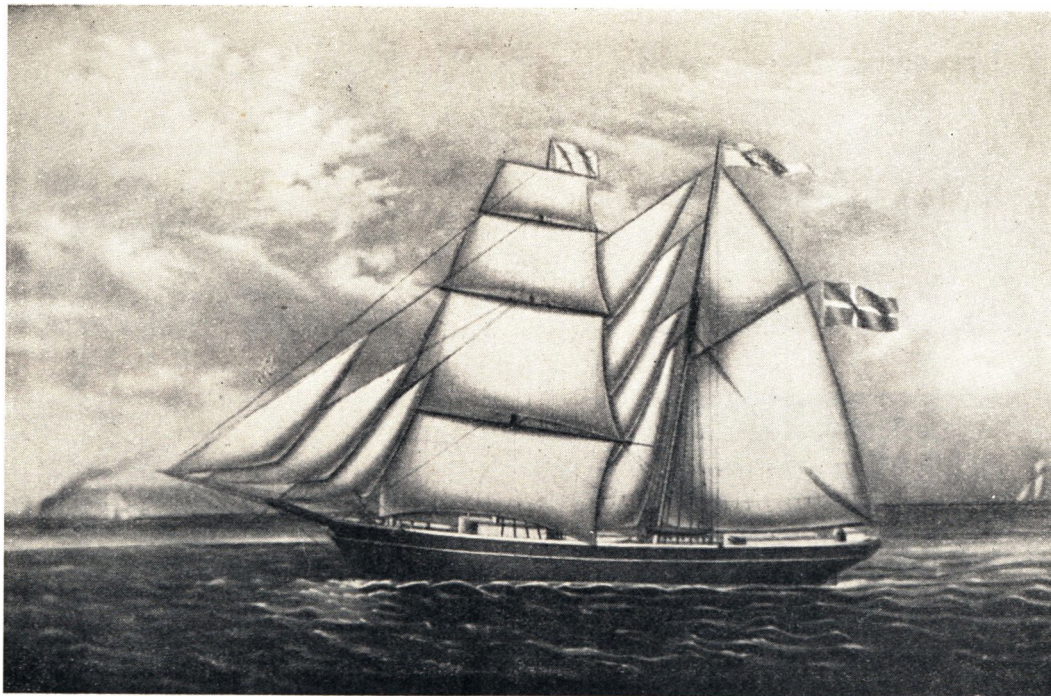

**Frugtfarer, Skonnerbrig »Wedele« af Vejle. Fører M. N. Fischer.
Efter Maleri tilh. N. Fischer Nielsen. Bogø.**



Skibsfører Chr. Christiansen.



Skibsfører Søren Ahrenkiel Sørensen.

Nicolaj Nielsen, Vindingland, og Jens P. Thomsen i Vejle.

Skipper Niels P. Nielsen, her, købte Skonnerten »Andreas« af Carl Gadeberg, der senere blev Havnefoged i Vejle. N. P. Nielsen gav Skibet Navnet »Tirsbæk«.

Kaptajn P. Poulsen, Daugaard, ejede Barken »Annine«. Den førtes i mange Aar af Skipper Hans Jacob Gregersen, der senere i flere Aar var Kaptajn paa Hvalfangerdamperen »Isafold«, Reder Th. Amlie, Isafjord. Kaptajn Gregersen boede her ved Stranden til sin Død i 1933.

Den lille Svendborgjagt »De fire Søskende«, der var bygget i 1799, ejedes og førtes i mange Aar af Skipper Jens Sørensen. Han modtog som ganske ung Redningsmedaljen for Redningen af tre af otte Mænd, der i 1867 kuldsejlede med en Baad imellem Skyttehuset og Vindingland.

Skipper Hans P. Johansen forliste under Island med Kutteren »Patriksfjord«.

Skipper Peder Knudsen ejede og førte i mange Aar Galeasen »K. A. Sigurd«.

Fra den nyere Tid mindes vi Skipper Hans Sielemann, der ejede og førte Skonnerten »Hans«; og Skipper Søren Ahrenkiel Sørensen, der først ejede og førte Jagten »Jensine«; men



**Barken »Taikun« af Vejle. Fører I. Chr. Bertelsen.
Efter Maleri tilh. Husejer Johs. Jensen, Bredhølle Strand.**



Fiskerkoner fra Aarhundredskiftet.

Rossell Schou restaur.

Staaende fra venstre: Fru Ane Kirstine Bilet, »Ann Kjestin«. Fru Karen Knudsen. Fru Maren Hansen, »Maren Sivert«.

Frk. Johanne Hansen, »Hanne«. Fru Sidsel Dvinge, »Sidsel«. Fru Johanne Pedersen, »Hanne Murer«.

Siddende fra venstre: Fru Birgitte Rasmussen, »Gitte«. Fru Margrethe Jacquet, »Grethe Sjaket«.

Fru Anne Pedersen, »Ann Peders«. Fru Maren Ustrup.

han forliste med den ved Åhus i Sverrig. Skipperen med Hustru Kristine, f. Nielsen, og deres lille Datter Ingeborg blev reddet i Land af Lodsbaaden. Senere købte han og førte Galeasen »Kristine«.

Skibsfører Chr. Christiansen sejlede igennem mange Aar først som Styrmand og derefter som Kaptajn for et stort Hamborgrederi; men i den 1. Verdenskrig blev han interneret med sit Fuldskib i Amerika. Ved sin Hjemkomst her til Stranden købte han Galeasen »Peder«. Paa en Rejse med dette Skib blev han slaet over Bord af Storbommen og blev derude i Kattegat. Hans Enke er Fru Cecilie Christiansen, f. Nielsen.

En yngre Skipper er Peder Boye Christensen.

M æ n d s o g K v i n d e r s M i n d e .

Mindet kan være langt, og det længes, mens Fortællingen lever. —

Vi har hørt om Hans Dvinge som Leder af Marsvinsfangsten paa Fjorden. I Treaarskrigens Dage træffer vi ham paa anden Vis.

Tirsbæk ejedes i Tiden 1841—1863 af Baron Chr. Ulrick v. Brockdorff. Han var Holstener, og Egnens Beboere havde ikke gode Tanker om den ordknappe tysktalende Mands Sindelag imod Danmark. I Treaarskrigens patriotiske Dage vogtede mange mistænksomme Øjne paa ham, og paa den mærkelige »Slave Onsdag« den 29. Marts 1848 drev Mistænksomheden Beboerne ved Stranden til Handling.¹¹⁾ Traditionen siger, at efter et Drikkelag¹²⁾ marcherede nogle af Bredballe Strands Fiskere i sluttet Trop til Slottet, hvor de med den tyskmægtige Hans Dvinge som Ordfører hos Baronen forlangte udleveret alle Vaaben, Geværer, Krudt og Kugler, hvorefter de med Magt bemægtigede sig fire smaa Kanoner, der beroede i Taarnet. Det er Traditionen, og der er noget rigtigt i den. I en Rapport fra Herredsfoged J. P. With i Ørum til Amtmand C. B. Dahl i Vejle hedder det:

»Der er ikke efter Baron Brockdorffs Forsikring til mig forfaldet den mindste Uorden paa Thyrsbek. Kun den Dag, da Rygtet gik, at Maradeurer var sete ved Kjeldkjær, mødte



Fiskerkone i Sommerdragt ca. 1900. Fru Christine Frederiksen.
C. A. Jacobsen fot.

nogle Fiskere fra Bredballe Strand paa Thyrsbek og bad høfligen Baronen om at laane dem nogle Geværer og give dem Krudt og Kugler. Baronen opfyldte deres Bøn forsaavidt han kunde, laante dem endog to Kanoner, som de bade om, og skænkede dem hver et Par Snapse og drak Kongens Skaal med dem, hvorefter de roligt forføjede sig bort.«

Hans Dvinges Søn var Claus Dvinge, der gennem sin Ungdom sejlede i Langfart bl. a. med Frugtskibe til Sydeuropa. I en Del Aar fiskede han med Store Rasmus (Rasmus Pedersen) som Makker. Senere fik de en Sandbaad i Fællig. Sandet førtes ind til Vejle, hvor det solgtes i Skæppevis som Strøsand til de hvide Gulve.

Det hændte nu og da paa disse Sandture, at de fik baade Snapse og Punche. Humøret steg, og de begyndte at smæde hinanden, dog ikke mere, end at de i Fællesskab sang en Sang med Omkvædet:

Claus han sejled o Middelhav,
Rasmus sejled i Tisbæk Grav.

Sangen var betegnende. Claus var Sydfareren. Den godmodige Rasmus havde næppe været udenfjords.

Det hændte, at Claus mødte gode Venner og Bekendte; de skiftede Punche med hinanden. Claus kom da i løftet Stemning; det kendte Beboerne i Grønnegade (Vejen langs Tirsbæk Skov til Fjorden) saa godt, naar han smaasyngende gik hjemad: »Her kommer vi Sydfarere, vi Sydfarere — vi Sydfarere.«

Hans Hustru hed Else, almindeligvis kaldet »Lille Else«. Hun var en saare flittig Kone, der med sin Rygkurv besøgte baade Vejle og Horsens. Det var en lang Vej fra Stranden til Horsens, men mange Fiskere, Fiskerkoner, Børn og unge drog herfra og dertil igennem mange Aar med betydelige Dele af Fangsterne paa Fjorden. Mange har fortalt mig om de gamle Horsensture.

Fiskerifogden Jens Jørgen Pedersen og hans Søster Emma, gift med Fisker Hans Rasmussen, var som Børn med paa disse Ture. Fisker Peder Rasmussen fortalte, at han var med for

første Gang i 1860, da han var 7 Aar gammel; han maatte da bære 7 Ænder den lange Vej. Naar Børn eller unge var med, var det en Skik, at de hver fik fire Skilling til Kaffe, som de kunde nyde til Hjemmets medbragte Mad.

Det var en syv Mils Tur hen og hjem, en lang Tur, og der maatte begyndes tidlig paa den. Nogle drog fra Hjemmet om Aftenen ved Sengetid, andre drog fra Stranden omkring ved Midnat, men for alle gik Turen over Julianebjerg og Tornsbjerg til Landevejen i Bredal. Alle Henture bød paa et kortere eller længere Hvileophold enten i Rejsestalden ved Constantia Kro eller lidt længere fremme i Stalden ved det »Søe Hul«, d.v.s. Ølsted Kro. I den tidlige Morgen gik Turen — ofte flere i Flok — imod Horsens, hvor Rygkurvenes og Sidekurvenes Indhold almindeligvis let kunde gøres i Penge.

Hjemturen toges gerne i eet Stræk.

Enkelte vovede sig endnu længere ud med, hvad Fjorden gav, særlig med røgede Varer. Saaledes fortælles det, at »Alberts raske Piger« gik paa Handelens Vegne Gang efter Gang den lange Vej herfra Stranden og til Skanderborg.

— — —

Claus Dvinges Børn var Sønnerne Hans, Peder og Laurids, der som tyveaarig gik ned ude i Nordsøen. Peder var Fisker i mange Aar i Juelsminde, og Hans var Fisker her ved Stranden i mere end firs Aar. Desuden var der Datteren Johanne, der blev gift med Fisker Steffen Andersen her ved Stranden.

Sønnen Hans Dvinge var en flittig og rettænkende Mand med en rig Hukommelse, en klar og fornøjelig Fortæller. Han har fortalt mig saa mange Træk fra hans eget Hjem og fra Stranden og dens Folk; men her maa vi nøjes med nogle faa af hans Beretninger. — Vi vil lytte til ham:

»Jeg er født her ved Stranden paa Danmarks Hædersdag den 25. Juli 1850. Min Far var Claus Dvinge,¹⁴⁾ som De jo kender saa mange Smaafortællinger om; min Mor hed Else, hun var Vestjyde derude fra Varde. Mit Hjem var fattigt, meget fattigt, men det var alle de smaa Hjem ved Stranden dengang.

Vi Drengene kom meget tidlig med i Fiskeriet for at tjene

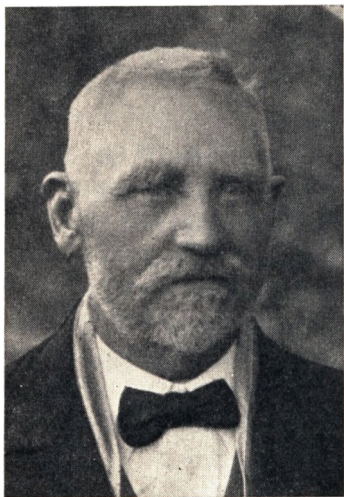

Fisker Hans Dvinge.

lidt til Føden. Min lidt yngre Broder Peder og jeg blev allerede som ni-ti-aarige sendt ud paa Fjorden for at prøve vor Lykke ved Flynderfangst; det blev vel aldrig til ret meget, men det hændte dog, at vi havde en hel god Fangst. Naar vi nærmede os Land, kom Far gerne for at se, hvad vi havde; men vi maatte selv bære vor Fangst i Land og klare Baad og Grejer, før vi maatte komme hjem til Moders Mad, som vi trængte meget til efter en saadan Tur.

Med vor Skolegang var det kun smaat bevendt, og det var fejl, da vi havde en flink og dygtig Lærer i Just Rahbæk. Vi kom der vel lidt om Vinteren, men den halve Skoledag om Sommer blev vi gerne hjemme. Det var jo langt mere interessant at komme ud paa Fjorden. Den trak os, vi holdt os til den, derfor fik vi kun en ringe Lærdom; det maatte vi ofte sande senere i vort Liv.

I Sommeren 1864 gik jeg til Præsten til Carl Wittrup, der nylig var kommen til Vejle. Og det gik ikke saa godt for mig, han var heller ikke god ved mig lille Fiskerdreng; rent galt blev det, da han hørte os efter en stor Bibelhistorie, og jeg havde jo aldrig rigtig læst den lille, der brugtes i vor Skole. Det stod ogsaa saaledes for mig, at han var flinkere og bedre imod Bønderbørnene. De kunde maaske ogsaa mere, end jeg kunde, af deres Lærdom; men jeg opdagede snart, at de tillige formildede Præsten med Sendelser fra deres Hjem med Kyllinger, Æg, Høns og Ænder, hver til sin Tid.

Jeg kom flere Gange grædende hjem til min Mor, der var saa god imod os. Jeg fortalte hende om mine Kammeraters Gaver til Pastoren. Hun hørte stille paa mig, mens hendes flittige Haand hvilede paa det Fiskegarn, hun bandt paa, og hun saa saa godt paa mig, at jeg aldrig kan glemme det. Og

jeg forstod, som aldrig før, at vi var fattige, saa fattige, at vi ikke kunde give »Sendelser« til Præsten, og jeg gik grædende ned til min Ven, til Fjorden. Mor forstod min Sorg. Mor hjalp mig.

Næste Gang, hun var i Vejle med sin Rygkurv, gik hun op i Præstens Køkken med fem dejlige Ørreder. Det var min Moders »Sendelse« for mig.

Noget efter traf hun Præsten og spurgte da høfligt og pænt, hvorledes det gik med mig, og Svaret kom omgaaende: »Jo, nu gaar det helt godt med Drengen.« Mors Ørreder havde virket.

Som De ved, fandt jeg min Kone her ved Stranden, og Sidsel blev mig en flittig og god Kone. Vi holdt sammen igennem mange Aar: jeg paa Fjorden, hun med sin Rygkurv i Vejle. Vi kom helt godt igennem, men nu vender vi tilbage til det gamle fra de gamle Tider, det vil De jo helst. — — Nu skal jeg fortælle Dem lidt om Store Kjesten:

»Store Kjesten (Kirsten Hansdatter) og lille Per Golde boede i den nordre Ende i et lille Hus her i Grønnegade. De havde en Stue og saa et Køkken i Fællig med to andre Beboere i Huset, som Naboerne kaldte »Graahoved« og »Wolle Line«; de to boede i Husets søndre Ende.«

Om Wolle Line gaar følgende korte Fortælling: Wolle (Ole) og Line kom til Fjordbredden og vil gaa i Land. Ole først, Line bagefter, men hun træder udenbords og raaber: »Wolle, Wolle, lille Wolle da, hwa vild do sejj, hwessomsti do so di kjær Kuen sto o Hawsens Bund?« Da stod hun i Vand til Anklerne.¹³⁾

Hans Dvinge fortæller videre:

»Store Kjesten var en mandhaftig Kvinde. Hun ledede et »Kannehold«, d.v.s. et fire Mands Hold, der drev Kannefiskeri paa Fjorden efter Aal med to ved Tværbjælker forbundne Joller.

Samme Kjesten synes helt vel anset; saaledes havde en af Gaardmændene i Bredballe betroet hende sit røgede Flæsk i Krigens Tid i 1864 til Opbevaring, at Fjenderne ikke skulde røve det. Flæsket blev hængt op paa Loftet. Andre Gaardmænd i Byen bragte Flæsk og Sul til andre Fiskere. Det var

saa forstaaeligt; det maatte synes ganske utænkeligt, at fjendtlige Soldater vilde søge efter noget i vore fattige Rønner. Flæsket hang altsaa paa Kjestens Loft. Vore Forhold var i disse Krigens Dage saa fattige, som de næsten aldrig havde været tidligere. Alt Fiskeri var standset; mange Fiskere havde i Ubetænksomhed fyldt deres Baade med Sten, saa de stod paa Fjordbunden, andre var sejlet ud paa Yderfjorden med dem og der dragne dem i Land i Skjul for Fjenden, endelig var der andre Fiskere, der helt vilde forlade vor Kyst; de vilde sejle til Fyn, men druknede.

Under disse Sulteforhold kommer Kjesten og Husets andre Beboere til at tænke paa Bondemandens gode Flæsk paa Loftet, og de er ved at bestemme sig til at bruge lidt af det. De var nemlig alle bleven harmfulde paa Flæskets Ejer, en af Byens velhavende Bønder. Hans Dvinge kunde ikke mindes, hvem det var, der havde været oppe hos samme Bonde og vilde købe en Skæppe Rug til Brød, men da Fiskeren havde faaet Rugen i Posen, maatte han bekende, at han ikke kunne betale Kornet, men han lovede, at han vilde komme med Betalingen, snarest han kunde faa tjent saa meget. Bonden var nu haardhjertet nok til at nægte Fiskeren Brødrugen; den blev hældt af Posen, og Fiskeren maatte vandre hjem uden nogen Udsigt til Brød.

En Dag traf flere Fiskere, bl. a. min Far, sammen hos Kjesten; de var alle vrede paa Bonden, og nu blev de enige om, at de vilde smage paa hans Flæsk. Da kom Fisker Rasmus Hansen, Rasmus Skovfoged kaldet, til, og da han hører om deres Forehavende, siger han velovervejende og roligt: »Lad I vær med det, Folkens, Bonden deroppe i Byen har gjort os Fiskere stor Uret, men lad ham om det. Rør endelig ikke ved hans Flæsk; det vil være Tyveri, og det kan I blive straffet for.«

De kloge Ord virkede. Flæsket blev urørt, til Bonden fik det hjem ved Krigens Slutning.

Mens Kjesten var paa Kannefiskeri, blev Per sendt op i Landet med Fisk. Da hændte det ofte, at Per fik for mange Snapse og besøgte gode Venner for at faa endnu mere. Saaledes søgte han ofte ind i Daugaard Fattiggaard, hvor han

havde et Par Veninder med de rimede Navne »Else Bro« og »Per Jørens So«.

Naar Per efter en saadan Tur var for hjemgaende, var han bleven fin i sin Tale, saa fin, at han sagde »jeg« til sig selv; men han var grumme betænkelig, naar han naaede Grønnegade. Det var ikke uden Grund. Knap var han indenfor Hjemmets Dør, før Kjesten var der, og det var ikke nogen særlig kærlig Modtagelse, han fik. Hun havde nogen Mistanke om, at Per var hende utro, og det var hende saa vederstyggeligt, at han besøgte sine Veninder i Fattighuset. Derfor buldrede hun løs, bandede mægtigt over ham og endte med en kraftig Salut, hvis Ordlyd endnu er i Folkemunde: »Saa komme do endele hjem, din aallehelvedes Knævæjr — haa do no wan øwwe i æ Fattehus igjenn? Ja, du kund gjaan hop øwer et Gjaar syw Gonng for aa komme te et Kvinndfolk!«¹⁶⁾

— — —

Fisker Andreas Andersen var en anden af mine gamle Venner. Han var en nøgtern og god Mand i al sin Færd og Tale. Vi lytter en Stund til hans Fortælling:

»Mit Barndomshjem her ved Stranden var meget fattigt. Fiskeriet i de Dage gav saa lidt. Aalejernet blev vel brugt flittigt i Sommertiden og igen, naar Isen dækkede Fjorden. — Rejer blev strøgne, vi »snurrede« eller slog Plæder, alt mens vor Far, Steffen Andersen, drev sit Smaafiskeri, og vor Moder Else tjente lidt til Hjemmets Behov ved sin Garnbinding. Det var hun saa flink til, men hun fik saa lidt for sit Arbejde: 2 Skilling for at binde et Rødspættegarn. Vi var seks Søskende, lidt skulde der til, og det gik saa nogenlunde for os. Da kom den ulykkelige Krig i 1864, og den tog Far fra os paa en ejendommelig Maade.



Fisker Andreas Andersen.

For at undgaa Skansearbejde ved Vejle, sejlede Far og tre andre Fiskere imod Bogense, men de naaede aldrig dertil; de gik ned udenfor Bogense Havn og druknede alle. — Det var saa tungt for os Børn og for vor lille Mor; hun var saa flittig og vilde saa gerne igennem, men det kneb meget for os, der var jo dengang ikke nogen kommunal Hjælp at faa. Om Sommeren kom jeg ud til min Onkel Ole Laursen i Vejle, og i den følgende Sommer kom jeg, 11 Aar gammel, op at tjene hos Gaardejer Anders Knudsen i Bredballe. Folkene der var saa flinke imod mig lille Fiskerdreng, saa jeg havde det godt; men det blev kun til to halve Skoledage for mig den Sommer.

I det følgende Aar fik jeg en hel god Plads ved Anlægget af Jernbanen, hvor jeg blev Sporskifter ved Tipvognene. Jeg var baade taknemmelig og dertil noget stolt over mit Arbejde, for da tjente jeg saa meget, at jeg kunde hjælpe min Moder med Penge til Hjemmets Forbrug.

Derefter kom jeg med ud paa Fiskeriet, til jeg som fjortenaarig kom ud at sejle, først med Smaaskibe paa Østersøen og Nordsøen; som syttenaarig kom jeg ud i Langfart, først med »Maria« af Vejle. Det var en Frugtfarar; vi gik i Ballast til Hammerfest efter Stokfisk til Venedig, derfra i Ballast til Messina, hvor vi lastede Appelsiner til Rusland o. s. v. I en Del Aar sejlede jeg omkring fra Land til Land, og jeg kom vidt omkring i den gamle som i den ny Verden.

Da jeg var 28 Aar gammel vendte jeg her tilbage til Stranden, hvor jeg ægtede min Kæreste, Knudine Hansen, og vort lange Samliv begyndte. Vi arbejdede saa godt sammen. Jeg passede mit Fiskeri, og hun tog næsten daglig ud paa sin Tur med Rygkurven til Vejle. Vore Kaar var fattige og kun ringe, da vi begyndte; men det gik fremad paa en god Maade for os, selv om vor Børneflokk voksede til et Dusin, og der var saaledes mange Munde at mætte. Vi havde travle, men lykkelige Arbejdsaar; vi gik saa enige igennem dem. Børnene voksede til, og vi fik vort eget Hus og Hjem.« — Her tav Andreas Andersen; nu og da havde han fortalt mig om sine Langfarter i de unge Aar, og det vilde have været rart af ham at have

faaet en sammenhængende Fortælling fra disse Aar; men han var bange for, at hans Fortælling saa vilde blive for lang. — Vi vil da lytte til en anden helbefaren Mands Beretning om hans Langfart igennem en Del Ungdomsaar.

I 1795 skriver en af mine Formænd i Skoleembedet, Eskild Broe: »Ved Drosvig bor Frederik Krintel, Snedker.« Her møder vi et nyt Navn, Krintel, og en Mand, der blev Stamfader for en ret udbredt Slægt. Frederik Krintels Hustru var Mette Jensdatter. Blandt Børnene nævnes her: Peder Frederiksen Krintel, Mathias Frederiksen Krintel og Datteren Lotte. Om Peder Krintel hører vi senere, hvorledes han undgik Druknedøden ved Bogense i 1864. Mathias Krintel var i en Del Aar Hjælpelods hos den gamle Lods Frederik Hansen i Vinding. Af Mathiasses Børn nævner vi Sofus Krintel, mangeaarig Fisker her ved Stranden; han blev Vejle Fjords Fiskeriforenings første Formand, flyttede senere til Vejle, hvor han døde som Massør, og Marius Krintel, der var Fisker her i mere end femti Aar; han døde som 86-aarig i 1947; og han var til det sidste en rask, rørig og munter Mand, der fra Drengetiden, til han blev nær en moden Mand, var ude i den store Fart — i Langfart — som Skibsdreng, Jungmand og Matros — d.v.s. sagde han, »rigtig Matros, ikke Dampskibsmatros«. Hans Færden: Fra Drengen til den helbefarne Mand, er værd at følge, og vi vil for en Stund lytte til hans Fortælling:

»Jeg er født her ved Stranden den 4. November 1861. Min Fader var Fisker Mathias Krintel; min Moder var Erica Pedersdatter Vendelbo. Igennem mere end tres Aar var hun en kendt Fiskerkone under Navnet Rikke eller Rikke Krintel. Hun var flittig til sin Gerning og dertil haardfør. Før jeg kom, havde hun lovet Jordemoderen Md. Bartram i Vejle, at hun nok skulde faa Rejer, naar hun kom ud for at bistaa ved min Fødsel. Tiden gik, Efteraarstiden var inde; men jeg ventede. Imidlertid ihukom Mor sit Løfte til Madammen — og den 3. November gik hun ud og »strøg« Rejer. Vandet var dog nok for koldt for hende; thi den følgende Dag kom jeg. Md. Bartram forestod Forretningen, og da den var endt, sa' hun: »Og

saa var det de Rejer — Rikke?«
 Moders Svar kom omgaaende:
 »Md. Bartram, de staar ude i
 Køkkenet!«

Saa kom og gik Barndoms-
 tiden; til min Visdoms Begyn-
 delse blev jeg sendt til Poge-
 lærerinde Lone Dalsgaard og
 derfra til Lærer Lebech ved By-
 skolen og til Lærer Nielsen ved
 Strandskolen.

Efter min Konfirmation kom
 jeg straks ud at sejle, det første
 Aars Tid i hjemlig Fart, først
 med Galeasen »Herkules« af
 Vejle, Skipper Wold; derefter kom jeg om Bord i Fanø-
 skuden »Thomas Jerne«, der lige var bygget paa Illums Skibs-
 værft i Vejle. Kaptajnen hed som Skuden: Thomas Jerne.
 Senere sejlede jeg med »Najaden«, en Skonnertbrig fra Svend-
 borg, og med Skonnertbrig »Abba« af Fanø. Med »Abba« var
 jeg kommen til London, hvor jeg gik fra Borde. Da jeg igen
 søgte Hyre, blev jeg »sjanghajet« for en østrigsk Fuldrigger
 fra Triest. Paa Forhyringskontoret forstod jeg det saadan,
 at jeg var bleven hyret for en engelsk Bark; men først da vi
 var fire Mil ude, forstod jeg min nye Stilling, at jeg var hyret
 som Sejlmager for Fuldriggeren til Ny Zeeland. Heldigvis var
 Tømmermanden en flink Nordmand, som jeg blev glad for.
 Hele den øvrige Besætning var Italienerne og Grækere; de slo-
 ges tappert med hinanden, og naar deres sydlandske Blod
 rullede allervarmest, kom Knivene frem Vi kom dog vel
 til Ny Zeeland, hvor alle i de Dage var grebne af Guldfeber.
 Der var enkelte Steder funden Guld. Mange vilde sælge Jord,
 og mange vilde købe; maaske var der en Guldmine i det købte.
 For 5 Dollars købte ogsaa jeg et Stykke Land; men jeg fandt
 aldrig Guldminen i det.

Fra Ny Zeeland gik jeg med en tysk Bark »Orient« til
 Kinakysten og Japan. Vor Kaptajn vilde slaa, men ellers

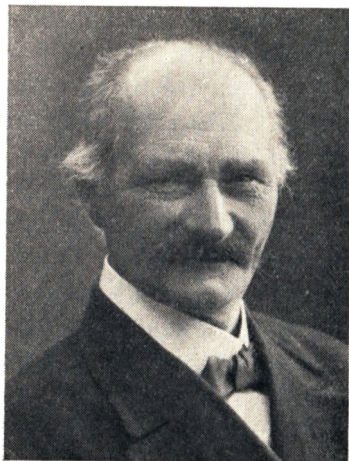

Fisker Marius Krintel.

havde jeg det godt om Bord paa det tyske Skib. Fra denne Udtur i Østen kom jeg til Liverpool, hvor jeg kom om Bord i en Bark fra Mailand; den gik først til Cadix og derfra til Gloucester i Massachusetts. Her faldt jeg til Ro og arbejdede i en 5—6 Aar paa flere Fiskekuttere, der tilhørte dette Lands store Fiskerflaade. Vi havde især i den kolde Aarstid mange drøje Ture; men jeg tjente helt godt, og nu og da tænkte jeg paa at rejse hjem.

Henimod Udgangen af det sjette Aar her paa Stedet besluttede jeg, at nu vilde jeg hjem, og jeg begav mig paa Hjemvejen. Med en net Sum Dollars i Lommen kom jeg til New York for at søge Dampskibslejlighed til Europa. Og der var to Lejligheder. I Havnen laa en Damper for Hamburg, den sejlede første Mandag, og en Damper for Danmark, der skulde sejle den kommende Lørdag. Jeg bestemte mig til at gaa med den hjem; men denne Bestemmelse blev skæbnesvanger for mig; thi nu gik der hele seks Lørdage, før jeg tænkte paa at komme fra New York, og mens de Dage og Uger gik for mig i den store By, var mine ved Slid erhvervede Penge i gode eller mindre gode Venners Selskab svundne ind til 100 Dollars — og med den ringe Sum vilde jeg ikke vende hjem til Danmark.

Jeg rejste paany ud i Fiskeriarbejdet, denne Gang til Port Gilbert mellem Halifax og Portland; der opholdt jeg mig i temmelig lang Tid og tjente rigtig godt.

I Efteraaret 1886 var jeg endelig klar til Hjemrejsen, der skete med en fransk Damper til Frankrig, hvorfra jeg naaede Hjemmet her i November Maaned. I de følgende Aar 1887—88 var jeg som helbefaren til Orlogs, hvor vi med Korvetten »Dagmar« havde en rar Tur paa Togt i Middelhavet. Jeg kunde være bleven fri for Orlogstjenesten, da jeg var amerikansk Borger; men jeg tog min Tørn og bevarede mine danske Retligheder.

Den 15. Juni 1889 ægtede jeg min Hustru Ane Kirstine, født Nielsen, af Strandens gamle Steensen Slægt. Ægteskabet gav os ni Sønner og en Datter, og vi fik Lov at leve et langt og virksomt Liv.

Min Slægt har paa fædrene Side sin Rod i Sydfrankrig; den tilhørte i sin Tid der de frisindede protestantiske Huguenotter, der igennem Aarhundreder blev forfulgte for deres Trosmaades Skyld af vekslende Regeringer og Regenter i Frankrig. Under en af disse Regenter — muligvis under Ludvig den XIV — er mine Forfædre udvandret og gaaet ind i Tyskland og derfra senere til Danmark, hvor vore Folk fik Tilladelse til at bosætte sig og dermed fri Religionsøvelse fra Aaret 1685.

I en eller anden gammel Tid er min Slægt naaet ind i Flensborg, hvor Efterkommere endnu findes under det finere Navn: de Krintle. Fars Onkel var en anset Borger i denne By. Bedstefar kom her til Stranden for ca. 150 Aar siden; andre Grene af Slægten er naaet længere ud bl. a. til Riga og Arkangelsk. Mens jeg var til Orlogs, var jeg i Land i Sydfrankrig, hvor jeg besøgte en lille By ikke langt fra Marseille, og der viste man mig en gammel, forfalden slotslignende Gaard, hvorom der blev sagt mig, at den var de Krintlers Slægtsgaard.«

— — —

Saa mange af Strandens unge Mænd har igennem Tiderne tjent til Orlogs. Blandt disse nævner jeg Hans Laursen (Bilet). Han var i Krigsaaret 64 med Skruelinieskibet »Skjold« og deltog med dette i Østersøeskadren, der skulde blokere Prøjsens Kyster ved Østersøen; og han var med i Træfningen ved Rügen den 17. Marts. Om sine Orlogsdage har han fortalt i en lille velskreven Dagbog, hvoraf jeg nævner Enkeltheder i Uddrag:

»I Aaret 1863 den 16. December fik jeg Ordre til at rejse til Orlogs. Vi kørte fra Vejle om Eftermiddagen Kl. 2 og kom til Aarhus om Morgenen Kl. 6. Fra Aarhus tog vi med Dampskibet til Korsør, hvor vi maatte ligge paa Raadstuens aabne Torv i noget Halm, da der ikke var Plads i Lejren til os, for der laa 900 Soldater. Fra Korsør kom vi med Jernbanen til København den 18., og vi meldte os i Logiskibet »Dronningen«, hvorfra vi maatte gaa paa Holmen til den 31., hvor jeg kom om Bord i Fregatten »Sjælland«. Her var det meget smaat med Føden den Dag, jeg fik kun nogle Beskøjter og saa

en Extra Punch til Nytaarsaften. Paa Nytaarsdag fik vi Suppe, og der blev budt Te, Sukker og Skonrokter til os alle 350 Mand.

Den 5. Februar kom jeg om Bord paa Linieskibet »Skjold«, der laa i Flaadens Leje. Det var paa 64 Kanoner, og vor Kommandør var Orlogskaptajn P. Wulff. Den 25. letted vi vort Anker og sejlede ud forbi Helsingør til Nyborg og kom derfra til Als, hvor vi var til den 13. Marts, da vi gik derfra ind i Østersøen ind under Stevns, hvor vi øvede os i Skydningen



Fisker Hans Laursen, Bilet.

med Kanonerne. Vi ankom til Prøjsen den 17. Marts til en Bugt ved Greifswalde. Her laa Fregatten »Sjælland«, der var Eskadrens Flagskib under Admiral v. Dockum. Mandskabet paa »Sjælland« modtog os med rungende Hurraraab.

Samme Dags Eftermiddag kom et engelsk Dampskib os paa Siden, vi skulde indtage Kul; men i det samme fik vi den fjendtlige Flaade i Sigte. Den kom ud inde fra Bugten. Flaadeafdelingen bestod af en Fregat, en Korvet, en Hjuldampere og nogle Kanonbaade.

Om Bord hos os blev der straks blæst »Klart Skib«. Og vi fik meget travlt, før vi fik alting i Orden til at modtage Fjenden; det varede ikke længe, før vi havde ham paa Siden, og han begyndte at fyre løs paa os; men vi gav ham igen det glatte Lag, der virkede saaledes paa ham, at han straks tog Flugten.

Alle Kanonbaade og Hjuldampere stak ind under Landet; men Fregatten og Korvetten stak af ad Svinemünde til, og vi forfulgte dem lige til denne Bys Indsejling.

Vi havde aldeles ingen Skade taget paa Mandskabet; men en fjendtlig Kugle traf os i Vandgangen, saa Vandet sprøjtede ind paa underste Batteri, men gjorde ellers ingen Skade. Da

Battaillen var forbi, gik vi igen op ved Greifswalde, hvor vi indtil videre beholdt vor Station.

Den 24. April kom »Dannebrog« og løste os af, og den følgende Dag fik vi Ordre til at gaa til Danzig, der skulde vi afløse Fregatten »Jylland«, som laa der og blokerede. Vi kom dertil den 26. om Morgenen. »Jylland« gik til København og dirigeredes derfra med sine gode Maskiner til Nordsøen, hvor den med Hæder deltog i Træfningen ved Helgoland.

— — —

Natten mellem den 11. og 12. Maj kom »Freja« med den Efterretning, at der var Vaabenhvile i en Maaned og tillige, at Blokaden var hævet, saa vi skulde derfra om Aftenen. — Kl. 8 satte vi fuld Sejl paa og sejlede ad Køge Bugt til, hvor vi laa til den 24., da der kom et engelsk Dampskib og fik de fleste af vore Kul. Den 26. lettede vi og kom ind paa Københavns Rhed og derfra ind i Flaadens Leje, hvor vi lossede vore Kanoner, Proviant og Kugler. Den 3. Juni kom Skibet i Dokken for at efterses i Bunden.«

— — —

I Hans Bilets Dagbog kunde vi læse mange Enkeltheder fra hans senere Livsdag om hans Smaafiskeri, som det var, om Fiskepriser, om hans Muslingestade, hvis Plads og Udstrækning i Fjorden var saa ganske nøje beskrevet. Derimod nævner han ikke noget om hans og Per Bilets Færgesejlads paa Sommerens Søn- og Helligdage for de fornemme Familier i Vejle. Det var Foraars- og Sommersejlads, der gentog sig igennem mange Aar, til Dampbaadens Tid var inde. Saa snart der kom Foraar i Luften blev deres Sejlbaade, der havde ligget paa Land hele Vinteren, set efter, gjort i Stand og smurt, d.v.s. malede. Hans's Baad blev lyseblaa med Navnet »Helga«. Pers blev hvid med Navnet »Anna«, det var mere fint end »Ane«.

Naar Tiden var inde, at de nymalede Baade skulde sættes i Vandet, blev flere af Naboerne bedt om at hjælpe med at faa Baadene ud. Efter at dette Arbejde var vel udført, blev alle



Fisker Jens Jørgen Pedersen.



Fisker Peder Laursen Bilet.

bedt til et godt Aftensbord med gode Snapse. Saa gik Fortællingerne, alt imens Humøret steg, og Naboerne kunde høre Selskabet synge:

Vi svømmer i Rødbedesaft,
o ho hio hej
bare bliv ved, for vi er alle med o. s. v.

eller

O Susanne, du er mit Liv og Lyst,
der er ej en Mand saa glad som jeg
ved den hele Englands Kyst.

Mange af Vejle Bys bedste Borgere sejlede med disse Færgebaade.

— — —

En noget anden af Strandens Typer var Strandskolens Lærer igennem mange Aar, Chr. Nielsen. Vi var Nabolærere i en halv Snes Aar. Han var min Ven. Han var en stiltfærdig Mand, retlinet i al sin Færd, venlig og villig til Hjælp, naar Beboerne kom til ham og ønskede hans Bistand og Raad i mange Livsforhold eller til Formning af Kontrakter, Skøder eller andre skriftlige Arbejder.



Lærer Chr. Nielsen, Dbmd.

Lærer Nielsen var en fornøjelig Fortæller, og saa mangt et Træk fra Fiskernes Kaar, Liv og Færden har han fortalt mig; men her maa vi nøjes med nogle Enkeltheder af almen Interesse.

Lærer Nielsen var født paa Boelskilde i Bredballe i 1848. — Hans Forældre var Gaardejer Niels Christensen og Hustru Kirsten Pedersdatter. Vi lytter til hans Fortælling:

Som 16-aarig oplevede jeg Krigsaaret 1864, hvor mit Hjem havde store og skiftende Belæggninger, først Prøjsere, derefter ungarske Husarer og endelig de røde Garde-Husarer. Krigen ramte mit Hjem og mine Forældre tungt. Min ældre Broder, Christen Peder, der stod ved 20. Regiment, faldt ved Haureballegaard 8. Marts. Vi vilde gerne have ham hjem, og det fik vi Tilladelse til, skønt han var begravet i Fredericia sammen med de andre faldne. Heldigvis havde han en Ven der i Byen, Snedker Peder Højmark, gamle Lærer Højmarks Søn, han havde overværet Begravelsen og vidste, hvor min Broders Kiste stod.

Hjuler Niels Bentsen sammen med Fisker Anton Sivertsen ved Tirsbæk Strand sejlede til Fredericia og fik Kisten om Bord, men paa Hjemvejen rejste der sig en Storm fra Vest, der blev saa slem, at Anton Sivertsen fandt det nødvendigt at gaa i Land ved Trelde og overnatte der, uagtet Stranden var besat af Tyskerne. Næste Morgen bedredes Vejret, og de to Mænd kom vel hjem med min Broder, der begravedes paa Hornstrup Kirkegaard.¹⁷⁾

Samme Dag, som Vestenstormen tvang Anton Sivertsen og Niels Bentsen i Land ved Trelde, skete der en sørgelig Ulykke nær Bogense, der ramte Stranden her paa en forfærdelig Maade: fire af dens fattige, men dygtige Fiskere, og dertil en



Fisker Peder Rasmussen.



Fisker Anders Knudsen.

ung Mand fra Vejle gik ned derovre. Fiskerne havde forladt Stranden, fordi de ikke vilde udføre Skansearbejde ved Vejle for Fjenderne. To Mænd mere skulde efter Aftale have været med, det var Fiskerne Niels Madsen og Peder Krintel; de blev begge meget vrede, da de erfarede, at de andre Fiskere var draget af Sted i Niels Madsens Baad. Da de senere hørte om Ulykken, blev de stille og tankefulde; de forstod, at Kammeraternes hurtige Udsejling blev deres Redning.

Paa Udturen imod Fyn lagde de fire Fiskere ind til Barritskov, formodentlig for at gaa i Land, da det begyndte at blæse op og tegne til haardt Vejr; men her traf de en Mand, der — urigtigt — fortalte dem, at Tyskerne ogsaa var derude.

De gik derfor igen om Bord i deres lille Baad med Kurs imod Bogense. Under den heftige Storm fra Vest med højere og højere Sø naaede de lige til Opgangen til Havnen, da en Braadsø fyldte deres lille Fartøj, og alle de ombordværende druknede.

De 5 Mand, der paa denne mærkelige Maade blev et Offer for Krigen, var: Anders Steffensen, Knud Andersen, Thomas Andersen og Søren Sørensen, alle bosiddende ved Bybæk, samt den unge Mand, Peter Højrup, fra Vejle; ingen ved, hvorledes

den unge Mand er kommen med. Alle de druknede hviler paa Bogense Kirkegaard.

Her ved Stranden sad efter denne Ulykke fire fattige Fiskerenker med tilsammen 22 faderløse Børn. Sorgen laa knugende over Stranden, og Strandens Sorg var Fællessorg for os alle.

Vi glemte aldrig disse tunge Martsdage.

— — —

Natten mellem 28. og 29. Marts 1864 foretog et af vore Udfaldskompanier fra Fredericia, under Premierløjtnant Poul Harbo og Kaptajn Harald Stockfleth, et Overfald paa en Afdeling af prøjsiske Garde-Husarer, der laa indkvarteret i As-sendrup. Vore Soldater blev sejlet til Sandbjergvig af Skruekanonbaaden »Schrøderse« samt af en Transportbaad, som atter den følgende Nat om Morgenen tog Kompagniet og dets Bytte, 22 Husarer og 25 Heste, om Bord og sejlede tilbage til Fredericia.¹⁸⁾ Dette heldigt gennemførte Strandhug fik alvorlige Følger for hele Omegnen og især for Fjordens Fiskere.

Tyskerne mente, at vore Soldater var gaaet i Land ude ved Daugaard Strand, derfor nedbrændte de Ernst's og Købmand Andersens Pakhuse derude. Tyskerne frygtede nu nye Overfald fra Fjorden, derfor gav de Ordre til, at alle Joller og Baade skulde hales op paa Strandbredden. Skete det ikke hurtigt nok, knuste de et Par Planker i Baadene, eller, hvis disse laa saa langt ude, at Soldaterne ikke kunde naa dem, blev de gennemboret af Geværkugler.

Fiskerne blev det ikke alene forbudt at fiske paa Fjorden, de maatte heller ikke stryge Rejer eller sætte Kroge langs Landet. Vovede nogen at sætte en Pram i Vandet, vilde man »med det Wons« blive skudt, blev der sagt.

Børn, ja selv den mindste Purk, der tankeløst vovede at vade i Strandkanten, blev øjeblikkelig jaget i Land. Saa Tyskerne blot lidt Røg ude paa Fjorden, troede de, at det var »Rolf Krake« eller maaske et andet Krigsskib, og da blev der straks Uro i Vagtholdene.

Under den skarpe Afspærring af Fjorden for Fiskerne kom der selvfølgelig ingen Fisk op i Landet eller ind til Byen. Da

Tyskerne og særlig deres Officerer meget gerne ønskede Fisk, blev det ordnet saaledes, at Fisker Peder Laursen Bilet her ved Stranden fik Tilladelse til at sejle ud paa Fjorden for om muligt at skaffe de ønskede Fisk.

Fuldmægtig V. Schytte, der var konstitueret Amtmand, havde meget at sige hos Fjenden, og det var særlig ham, der medvirkede til, at Per Bilet fik udstedt en »Passer-Seddel«, der var bekræftet med ikke mindre end tre store Segl fra de militære Myndigheder i Vejle. Per Bilet kunde nu frit færdes paa Fjorden. At han paa sine mange Ture derude nu og da gjorde en lille Afstikker til Bogense, fik Fjenderne aldrig at vide. Paa disse Ture til Fyn havde han gerne Breve med til Viderebesørgelse; disse Breve var sammenbundne med en Snor og Pakken forsynet med en passende Sten, saa han ved mulig Fare eller ved Eftersyn af Baaden kunde lade sin Post gaa til Bunds uden Bords. Tyskerne skød flere Gange paa hans Baad, bl. a. ved Trednæs.

Ved Hjemkomsten fra Fjorden sørgede P. Bilet altid for at have rigeligt med Fisk i sin Baad, og Tyskerne var himmelglade, naar de saa ham komme i Havn.

Ofte gaar mine Tanker tilbage til disse urolige Dage. Jeg var saa ung den Gang, og jeg drømte ikke om, at jeg skulde komme til at virke en lang Livsdag i Strandens Skole, eller om, at jeg der skulde finde min Hustru Ingeborg Marie Fischer, Datter af Skibskaptajn R. Fischer og Hustru Cecilie Marie Helmbreckt.

I 1869 blev jeg Lærer ved Strandskolen, og jeg vandt, lidt efter lidt, Fiskernes Fortrolighed og deres Tillid, saa jeg kom til at tjene dem i mange af deres Sager, især med skriftlig Hjælp. Saaledes støttede jeg dem efter Evne i en Retssag, der endnu langs Fjorden nævnes som »Grevens Fejde«.

Det var en Vinterdag i Januar 1883, at Fiskerne Peder Jacquet og Chr. Hansen Møller, begge her fra Stranden, fiskede ude ved Rosenvold. Til Vaaddragning benyttede de en Vinde, som almindeligvis brugtes den Gang. Vinden havde de opstillet paa den oplydte Tang paa Strandbredden. For dette Forhold blev de af en tjenstivrig Godsforvalter paa hans Her-

skabs Vegne anmeldte for Bjerre Herreds Ret og af denne dømte til at betale hver en Bøde paa 50 Øre til Stouby Sogns Fattigkasse, og dertil Sagens Omkostninger.

Vi lod Sagen gaa videre til Overretten i Viborg, hvor den indførtes af Overretsprocurator V. Leth med det Resultat, at

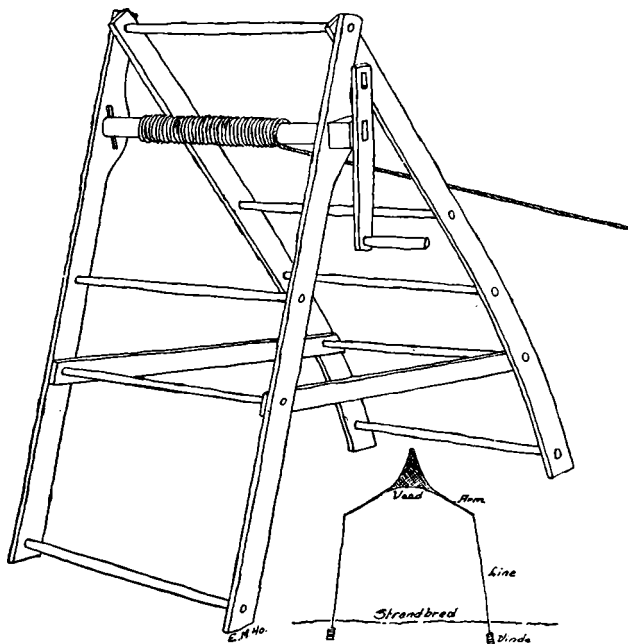

Vaad-Vinde. *A*
Efter Tegning af Arkitekt Einer Mikkelsen.

de to Fiskere frifandtes for Tiltale i den Sag, og Sagens Omkostninger blev paalagt det offentlige.

Principisagen, der drejede sig om vore Fiskeres frie Arbejde i fri Næring ved vore Kyster, videreførtes af Rosenvolds daværende Ejer: Hofjægermester, Greve A. Fr. Rantzau, der indankede den for Højesteret, som stadfæstede Overretsdommen og fastslog kort og godt, at Lodsejerne ikke kan forbyde Fiskerne at benytte den Del af Strandbredden til Vaaddragning, der jævnlig overskylles af Vandet.

— — —

Om Per Bilet vil jeg gerne fortælle, at han i sine yngre Aar var Fører for et »Kannehold«, der fiskede Aal her paa Inderfjorden, bl. a. ind under Vejle Skov. Han var alle Dage en flittig Mand; vi har hørt om hans Færgeture for Familier inde i Byen. Med en lille Baad roede han Gang paa Gang Fjorden ud til Knuden, d.v.s. Bjørnsknude, det var en Rotur paa en 30 km. Han overnattede almindeligvis derude, hvor han købte nogle Ol Sild der af Fiskerne, som ret tidlig havde taget Bundgarnet i Brug. Tidlig den følgende Morgen roede han hjem- efter, maaske til Stranden her, eller maaske ind til Vejle. Den Baad, han brugte ved disse Ture, var kun lille og vel saa skrøbelig, at den ikke kunde bære ret meget Sejl. Hans Venner fandt dog hans Sejlmaade alt for træls. Det forekom dem underligt, at han vedblivende roede den lange Fjord ud og ind uden at tage Sejl til Hjælp. De mente, at han kunde give sin Baad et lille Sejl; men Per var standhaftig og svarede: »Aa nej endda, hva Nøtt skuld de vær te mæ di Sejl, som I no sæjer. Mæ æ Vind, ka en jo ro, aa imued æ Vind ska en jo ro.« Han kunde heller ikke lide de unge, naar han saa, hvorledes de sejlede ud over Fjorden, saa mumlede han: »Åld den Ungdom blywe da så maggele.«

— — —

Per Bilet vilde gerne snakke med Børnene, og Børnene igen med ham. Ved Nytaarstid indbød han dem alle til Nytaars- skydning:

»Kom I kons nie te mæ ålldsammæl aa skyd få mæ, så ska I osse åldsammel kom ind å fo Ævvelskywwer, gue Ævvelskywwer.«

Børnene mødte talrig frem, afleverede deres Skud og blev bedt ind til Æbleskiverne. Per Bilet smaasnakkede med dem og saa til, hvorlunde de tog for sig af hans gode Sager, til han lunt og opmuntrende siger: »Spis I kons, bette Bøen. Di æ no så gue, fåde te di æ bagt i Rewwfjet, undtagen endda de siist, få di æ endda bagt i Brokkfjet.«

Nu smagte Æbleskiverne ikke saa godt længere; men nogle af dem gled ned i Drengenes Lommer, og de blev ved Bortgan- gen stillet op udenfor hans Vinduer. . . .«

En Sommerdag i 1903 traf jeg Per Bilet nede paa Strandvejen oven for hans Hjem. Vi hilste paa hinanden, og han saa meget undersøgende paa mig, imens vi taltes ved: »No, så Di æ den unng Skwolmæster i æ By. Kom mæ me, så ska a viis Dem noued, så ska Di se mi Siild.« Jeg fulgte med ham ind i hans lille Hjem og ind i et lille Skur i Baggaarden ind imod Vejens Jord. »Se,« sa han, »se hie, se hie sto mi Siild,« og saa viste han mig en Række tallerkendækkede Krukker, der var fyldte med nedlagte Sild, og Sildene saa meget indbydende ud.

»Kom sien uung Skwollærer å småg dem, kom en anden Gong, nær de har lejjen en Tid, få så vill di blyv rigti gue,« lød hans venlige Indbydelse til mig, og med lidt Stolthed i Stemmen føjede han til: »Ingen hâe dem bejje.«

— — —

Per Bilet er for længst død og hans lille Hjem sammen med andre Fiskerhjem: Steffen Andersens, Hans Jacob Jensens, Peder Pedersens og Knud Andersens er alle nedrevne for at give Plads for den ny Strandvej, der over disse Hjems Grunde og Haver fører ind i Vejen langs Stranden.

— — —

Gamle Mads Golde (Gool), der i sin Tid boede her ved Stranden, dvælede saa gerne ved sine Ungdomsdage, da han som rask Matros var med i Slaget paa Rheden den 2. April 1801. Hans Kone var Else Goldes; hun mindedes langt ned i Tiden for hendes ejendommelige Mundheld: »Gud ha Lov få de kjære Løwn, få hejsen kunn en jo eet red se.«¹⁹⁾

Den gamle Kristian Kusk boede enlig i sit lille Hus ved Stranden; men i sin Fattigdom bevarede han til det sidste et ukueligt Humør. Ejendommeligt nok var hans kæreste Læsning: Søren Kierkegaards »Øjeblikket«. Denne Bog var hans bedste Eje.²⁰⁾

— — —

Peder Knudsen m. fl. har fortalt mig om Dagene omkring Stormfloden den 13. November 1872:

Søndagen før denne forfærdelige Dag var Vejret mildt, næsten sommerligt, det var stille med Sol og høj Efteraarshim-

mel. Om Mandagen blev det mere uroligt, der meldtes lidt senere om en Række Strandinger langs Kattegats Svenskekyst. Tirsdagen kom med Hagel og finflugget Vintersne, saa Jorden, Træer og Buske var dækket af et fint Lag, og dette Snevejr var Forløberen for den for vort Land saa alvorlige Onsdag, da Vinteren indlededes i hele sin Strenghed med en voldsom Snestorm fra Nordøst, der rasede Døgnet rundt fra den tidlige Formiddag. Nordøststormen pressede Kattegats Vande sydover — ind igennem vore Bælter og Sunde — og skabte et mægtigt Højvande alle Vegne omkring Østersøens Kyster og i vore smalle Fjorde.

Ogsaa Vejle Fjord fyldtes af vældige Vandmasser, saa Vandet steg her ret hurtigt mere end fem Fod over dagligt Vande. Det indbrydende Vand slikkede, rev og flyttede omkring paa Kysternes Skrænter og flade Sandstrækninger. Med særlig Voldsomhed brødes det indstrømmende Vand over Selsbjergs Hoved, hvor der til den Dag — ud til Fjorden — laa en ca. 35 m bred og en 500—600 m lang Ager Pløjeland udenfor den nuværende Kystbrink. Hele den Ager bortførtes af Vandmasserne imod Vest henimod Brønsojde. Mange Aar senere kunde Fiskerne langs Lille Selsbjergs Kyststrækning en Snes m ude se en lang Række Ellestubbe rage op i Vandet, det var Levninger af den gamle Kyst.²¹⁾

Det hurtigt stigende Vand fyldte Fjordens tilgrænsende Dale: Tirsbækdalen, Ulvedalen og Bybækdalen, og hele Fjorden var i stærkt Oprør.

Inde i Vejle steg Vandet saa højt, »som det ikke havde været i adskillige Aar«. Byens omgivende Enge stod fuldstændig under Vand, paa mange Steder inde i Byen — særlig paa Gammelhavn — »var der store Ulemper«; thi Vandet stod op til Husene og truede med at trænge ind i disse, saa Adgangen ind i disse og til de oversvømmede Gaardspladser var aldeles spærret.

Paa Havnen var der fuldstændig Oversvømmelse, begge Havnedæmninger var overskyllede af det høje Vand, saa Fortøjningspælene løsnedes, Tømmer og Bræddestabler paa Pladsen truede med at skylle bort.²²⁾

Om Roden Fiskerne fortaltes her ved Stranden i ældre Tid, at de gerne vilde have Halsen vædet, og vore Fiskere sang da smædefuldt om dem derude og deres Ønsker til »Maren«:

»Æ Ti goer, å vi gor me een,
Maren, Maren ta mæ æ Flask.
Æt denn lill, men denn stue,
denn æ fuld te æ Hals²³⁾

Men vor Strands Fiskere vilde dog ogsaa ved de samme Tider, saadan i Almindelighed gerne have Halsen fugtet med en Punch eller to, saa gik Fortællingerne saa godt, og saaledes har det været gennem Aarhundreder.

Paa mærkelig Vis er vor Bys og Strands Dram gaaet eller maaske løbet ind i et af vore gamle Mundheld. Og den Sag har nok sin Forklaring. Imellem Tirsbæk Marker og Bredballe Jorder fra Fjorden imod Nord gaar det gamle Sogneskel, der igennem Aarhundreder var Skel imellem de to gamle Sysler: Jelling og Lover Sysse. Her var alle Dage en Forskelsgrænse paa Beboerne i disse to Sysler. Forskellen mærkedes dog ikke paa de Bredballe Mænd og de Engom Sogns Mænd; den udjævnedes paa Tirsbæk store Hovmarker; men bag Engom Sogn laa Ørum Sogn, og uvist er det, hvorfor Ørum Bymænd var trættekære imod Folkene her i vor lille Skovby ved Sysselskellet. De Ørummer kendte saa vel Kaarene i vor Bys Smaagaarde og i de fattige Huse ved Stranden; og saa hed det spottende derude fra: »Halvt Vand og halvt af Kjælen (Brønden) saadan koger de søde Grød i Bredballe.« Og Bredballe-mændenes Dram var dem alt for lille. Naar de derude maatte nøjes med en lille Dram, hed det: »Ah, det var kun en Bredballedram.«

Jellingsyslets Bønder her i By og ved Strand kendte Ørummerne, og de gav lejlighedsvis igen paa kraftig Maade. Traf de en Lovring derude fra, hed det med Ynk i Stemmen: »Herregud, er du fra Ørum?« Eller naar Tiggerkonerne kom derude fra og bad om Fødevarer, da hed det spottende: »Giv dem endelig kun lidet; thi saaledes giver de Stakler derude i Ørum!«

Og videre hed det: »Fuldt Maal er Bredballe Ret!«

Saaledes søgte Byens og Strandens Folk at hævde deres Ret, selv om de i Drammenes Størrelse kun naaede det halve af Maalet.²⁴⁾

I det daglige Liv var det — for saa mange — rart med en Punch nu og da. Maden var saadan mere underordnet.

Gamle Claus Dvinge hentede Mælk i Niels Jensens Gaard. Folkene sad ved Bordet og spiste deres Morgenmad. Husmoderen, Jørgine, indbød Claus til at spise med; men han vægrede sig og sagde: »Nøj, nøj, hejsten Tak, lille Gine, de Mjelkepjask ka a eet ha, de skøtter a ett om, men møj helde da en lille Puns te Muen.« Og Claus fik en lille Punch.²⁵⁾

En af mine gamle Venner blandt Fiskerne laa meget syg paa Sygehuset i Vejle. Han ønskede at tale med mig, og jeg besøgte ham. Vi taltes længe ved om mange Ting, som der nu kan tales om ved et alvorligt Sygeleje. Da Tiden nærmede sig, at jeg skulde gaa, betroede han mig sine Tanker om sin Begravelse: Følget skulde drikke Kaffe i Forsamlingshuset. Og nu naaede han det Spørgsmaal, der nok havde været medvirkende til, at han vilde tale med mig:

»Hansen,« sa' han, »kunde der være noget ondt i, at saa mange i Følget ved min Begravelse, som maatte ønske det, fik en lille Punch ved Kaffebordet?«

Jeg mente nej. Jeg forstod saa vel min gamle Vens omsorgsfulde Tanker for sine Fæller ved Stranden. De skulde dog ikke savne en Punch ved den Lejlighed. Før Forsamlingshuset byggedes (i 1902) samledes Fiskerne i de smaa Hjem, hvor der altid blev budt paa det bedste, Hjemmet formaaede, alt efter Raad og Evne, Brød og Snaps, og i alle Tilfælde Kaffe med tilhørende Punch eller Punche.

— — —

Drikkeriet medførte — især i ældre Tid — stor Uro, Skænderi og endog Haandgribeligheder ved Gilderne. Husmand Bent Laursen i Assendrup, der virkede som Spillemand i Engom Sogn fra 1851 til ind i 1888, kom ogsaa til Stranden med sin Violin. Det skete da, naar han spillede for Fiskerne, at det gik vildt til. Ved et Gilde blev der trakteret med stegt

Flæsk, der var sat frem i en Pande paa Bordet; og det var jævnt store Stykker. En af Gæsterne tog et Stykke Flæsk op i sin flade Haand og klaskede til det med den anden Haand, saa Fedtet sprøjtede vidt omkring i Stuen, idet han raabte: »Her er,« som han nu kunde bande, »nok til een Mand!« -- Værten blev gal i Hovedet, sprang op og vilde banke ham, og de to Mænd rendte rundt efter hinanden omkring Huset.²⁶⁾

Punchenes og — næsten da — Drammenes Tid er forlængst forbi her som andre Steder, men de ældre her ved Fjorden mindes endnu de rare Tider, hvor saa mangen fornøjelig Ende blev spunden, saadan i Læ af nogle smaa Puncher, det var i de Tider, da Laust Ustrups Ord blev til Mundheld og vandt almindelig Tilslutning ved Strand og ved Fjord og videre ud

Laust Ustrup ejede en lille Ejendom paa Stejlbjerg. Han fik Haanden læderet i et Spil paa Havnen i Vejle og maatte paa Sygehuset for at faa en Finger amputeret. Overlægen, Chr. de Fine Licht, mente, at det var bedst, at Ustrup blev bedøvet; men han mente, at det var saa helt unødvendigt; de to forhandlede lidt om Sagen med det Resultat, at Ustrup siger: »Giv mig en Punch, og lad det være nok!« Overlægen gaar ind paa Forslaget. Patienten faar Punchen, og Overlægen tager den ødelagte Finger.²⁷⁾ Under Forbindingen spørger de Fine Licht paa sin lune Maade, om Ustrup godt kunde lide en Punch, og Svaret kom helt omgaaende: »Jou, jou endda, Hr. Overlæge: Tow stue æ bæjje end jen lille.«



Fru Karoline Madsen.

— — —
Fynbo Line, gift med Fisker Niels Madsen, var lille, spinkel, men flittig som Fiskerkone igennem saa mange Aar. Hun havde en lille digterisk Aare

og Øre for Sang. Hun døde blind 95 Aar gammel og efterlod sig et Bind Digte og Sange og salmeagtige Lovsange. Fra dette Bind hidsætter vi nogle Vers fra hendes Sang for sig og sine paa Bredballe Kirkes Indvielsesdag den 8. December 1907:

Nu hver Søndag Kirkeklokken ringer,
kalder paa os, som ved Stranden bor.
Den en Hilsen fra Vorherre bringer,
kom, o kom, lad os til Kirke gaa.

Naar vi nu i Kirken tager Sæde,
hører Ordets Trøst og Ordets Tugt;
Herre, lad din gode Aand berede
Hjerteagren til at bære Frugt.

Naar vi hører Orglets dybe Toner,
syng da alle, Engle synger med.
Gud til Ære, Frelser og Forsoner,
fyld nu Kirken med din Herlighed.

Syng da Menighed med Hjertets Glæde
Herren Lov og Pris for Naadens Ord.
Tak til Gud for Daabens hellig Væde,
Tak for Naaden ved dit Nadverbord.

Paa hendes sidste Fødselsdag i 1929 dikterede hun sine nærmeste to Sange; i den ene hedder det:

Kender du det store Under,
dyb af Naade, Kærlighed,
vi i Jesu Saar og Vunder
skjule kan vor Usselhed.
Du dig hen til Korset skynd;
Jesu Blod har saadan Fynd,
lider du af Synd og Vaade,
søg da til Guds rige Naade.

Kommer alle syge Sjæle,
 søg da til Korset hen
 til den store Sjælelæge,
 som er alle Syndres Ven.
 Kom, ja kom kun, som du er.
 Jesus har os alle kær.
 Lad kun Angrens Taarer rinde,
 du hos Jesus Trøst vil finde.

Du i Sandhed skal erfare,
 at vor Gud er Kærlighed.
 Han i Naade dig bevare,
 give helt dit Hjerte Fred.
 Søg ham nær i Bøn og Tro,
 han dig give Sjælero.
 Jesus den korsfæsted' Hyrde
 bære vil din Syndebyrde. —

Hendes Søn, Bagermester Ferdinand Madsen, var igennem Aarene en af Fjordens fineste Sejlsportsmænd, som Aar for Aar hjembragte herlige Præmier med de Baade, som han ofte i mange Tilfælde selv byggede. Den kendteste af hans Baade var »Skum«.



»Skum« paa Fjorden.
 Efter Maleri af Ytting Hansen.

Den høje stærke Hanne Murer var gift med Fiskerifogeden Jens Jørgen Pedersen. — Hun nævntes som en af Strandens bedste Bindere i hendes Velmagtsdage. Hanne kunde være noget stærk i Munden. Sognepræsten Poul Holmstrup var nylig bleven gift, og vi var sammen paa Tur langs med Stranden. Vi mødte Hanne, der var bleven noget tunghør med Alderen; vi hilste på hende, og jeg



Fru Erica Krintel.



Fru Johanne Pedersen.

fortalte hende, at det var vor nye Præst, og at han var bleven gift for et Par Dage siden. Hanne smiler til ham og siger: »Næj si da, næj si da, de wa relenok godt; men nu maa Di så si å fo noen Bøen — manne Bøen — de æ så råde mæ manne Bøen. Vi — Jens å mæ — vi hå håed fjowten Bøen.«

Præsten smiler ved Hannes gode Ønsker og bemærker, at det da var mange Børn at faa Føden til og faa dem opdragede. Men Hanne er ufortrøden og siger: »Næj de wa alde jen få manne, di hår ålld wan nu gue Bøen, å Jens å mæ vi hå wan glåed we dem ålldsammen.« Dermed griber Hanne sin Kikkert og ser Fjorden ud imod de hjemvendende Baade, om hendes Folk skulde være for hjemgaaende. Hun kendte hver Baad derude.

— — —

Blandt det ældre Hold af flittige Fiskerkoner, som nu er bortdøde, kan nævnes Svenske Ellen (Elna Pederson), der var gift med Skomageren Bohlin. De to levede et fugtigt og fattigt Samliv, der fandt sit sørgelige Udtryk i hendes Ord til Naboen Thomas P. Jeppesen ved Bohlins Død: »Nu er han da endelig død den gamle Satan.«

Ane i Gruen var kendt for sin betydelige Handel med Fi-



Fru Karen Knudsen.



Fru Theresia Rasmussen.

skerne og for hendes gode Punche til dem. Andre Fiskerkoner var Sidsel Dvinge, Maren Siverts, Theresia Rasmussen, Maren ved Bækken, Emma Rasmussen, Ellen Olesen, Mariane Madsen, Knudine Andersen og Christine Frederiksen; i de senere Aar er Jensine Fischer, Karen Knudsen, Johanne Andersen og Jensine Thomsen (Boye) bortdøde.

Kun saa faa fortsætter: Christine Steffensen, Marie Andersen og Marie Laursen.

— — —
Vi besøgte Jensine Boye paa hendes 80 Aars Fødselsdag. Hun var alle Dage en god Fortæller, og med hendes korte Fortælling vil vi afslutte »Mænds og Kvinders Minde«.

»De mindes jo nok min Moder, gamle Lovise Jensen,« siger Jensine Boye. »Hendes Livsskæbne var saa ejendommelig. Mor var født 1820 og ægtede som ung Kaptajn Markus Hansen fra Vindingland. Han var Fører af et større, men daarligt, gammelt Dampskib, hjemmehørende i Vejle. Det bar Navnet »Amtmand Treschow«, og dets Redere var Købmændene Linnemann og Gylding i Vejle. Damperen lastede Hørfrø i Vejle for en engelsk Havn; men den var saa ringe i Bygning, at hverken Kaptajn eller Mandskab var glade for at

gaa ud over Nordsøen med den, og den naaede heller aldrig til England. — Den blev derude i Nordsøen med Mand og Mus. Og vi hørte aldrig senere hverken til Skib eller Mandskab.

I Mors første Ægteskab var der to Børn: Karen, gift i Vejle, og Kirstine, gift med Hans Lods, en Søn af den gamle Lods Frederik Hansen. — De to Piger skiftedes igennem lang Tid til at gaa ind til Vejle for at høre, om der dog ikke kom Brev fra deres Fader; men deres Gang var forgæves.



Fru Jensine Thomsen (Boye).

Omkring ved 1850 ægtede Moder Handelsmand Peder Chr. Ahrenkiel, der var født i Staxrode Mølle, og nu kom vi to Søstre Mariane, født 1852, og jeg senere i 1858. Mariane blev gift med Landmand og Skipper Jens Sørensen, der modtog Medaljen for druknendes Redning.

Far døde forholdsvis tidlig, kun 52 Aar gammel i 1869. Vi stod nu ene tilbage med vort lille Landbrug og med vor Fiskehandel. Det medførte, at jeg kom meget tidlig med ud paa Handelen, og det skulde blive mit lange Livs Erhverv. Seks Aar gammel oplevede jeg Krigen 1864; jeg var kun et lille Barn; men jeg husker saa tydeligt den tunge Ulykke, der ramte vor Strand i Marts Maaned, da de fire Fiskere her fra Stranden druknede uden for Bogense. De druknede Fiskere var vore Naboer. Om Morgenen, da Ulykken var bleven kendt, sendte Mor mig hen til Anders Steffensens, hvor den tilbageblevne Hustru Else Marie og hendes Børn alle sad og græd over deres Fader. Jeg talte lidt med Else og fik da, som Mor havde sagt til mig, den mindste Dreng, lille Morten, op paa mine Skuldre og red ham til mit Hjem, hvor han blev i nogen Tid. Det var forfærdelige Dage for vor fattige Strand.

Tolv Aar gammel var jeg med paa min første Tur til Hor-

sens. Vi var ude med røgede Sild, og det var et øsende Regnvejr den hele Dag, saa vi blev ganske gennemblødte. Det bedste var, at vi fik vore Sild solgt, og det, at der kom en venlig Horsensfrue og bød os hjem paa varm og dejlig Kaffe, det var næsten det bedste ved hele Turen.

Som tyveaarig blev jeg gift med Ungkarl Jens Tanderbæk Thomsen ude fra Barritzyk. Han var nogle Aar ældre end jeg; men vi gik godt sammen ind i vort fælles Arbejde med at passe vor Ejendom, hvor vi af Hensyn til vor Forretning altid holdt en Hest foruden vore Køer, — og med vor Forretning særlig med røgede Varer fra vort eget Røgeri. Det forekommer mig, at vi var helt dygtige til vort Arbejde; thi vi havde altid saa let ved at sælge, hvad vi havde at tilbyde. Vi kørte ud med Hest og Vogn og kom derved ret vidt omkring: til Vejle, Horsens, Skanderborg, Silkeborg og Viborg med Sild, Laks, Makrel m. m. Vi kørte til Fredericia med Muslinger i Muslingetiden. Det var et værre Slæb med de Muslinger. Vi havde selv et Muslingestade i Kompagni med Fisker Jens Madsen, og det gav gerne godt. Om Vinteren kørte vi nu og da til Kolding med Vildænder. — Vi førte saaledes et uroligt og til sine Tider et strengt Liv, især om Vinteren med de mange kolde Ture.

Vore Børn fødtes. Vi fik 2 Sønner og 8 Døtre. Det hele gik dog godt for os omend med Slid og Nøjsomhed; men saa skete det, at min Mand døde efter Nytaar 1902. Da saa det tungt ud for mig; nu stod jeg ene med alt, med mine kære Børn, Ejendom og Forretning, og dertil foruden min Moder, som var hos mig, to andre gamle Mennesker her i Hjemmet.

Det var trange Dage. Siden har jeg de mange Gange tænkt paa, hvordan jeg dog kom igennem; men min store Børneflokk hjalp mig saa godt de kunde, og min ældste Søn, Peder, var mig og Hjemmet en udmærket Støtte igennem en hel Række Aar. Det var strengt for os; men vi kom, Gud ske Lov derfor, igennem paa bedste Maade. Børnene voksede til og kom ud i Livet. De har det alle godt, hver paa sin Vis. —

Livet former sig saa forunderligt for os alle.«

— — —



Nogle af Strandens Fiskere i September 1949.

Oskar Jensen fot.

Staaende fra venstre: Henning Olesen, Frederik Jensen, Carl Ahrenkiel Sørensen, Hans Krintel.

Mellemste Række fra venstre: Henrik Pedersen, Marinus Frederiksen, Anius Krintel, Hans Dvinge, Viggo Olesen,
Johannes Andersen, Johannes Jensen, Viggo Andersen.

Siddende fra venstre: Anders Kaj Andersen, Jens Chr. Jensen, Søren Pedersen.

Saaledes lever Mænds og Kvinders Minde her ved Fjorden.

Saa meget blev mig fortalt igennem Aarene om de gamle i gamle Dage; lidt af disse Fortællingers Mangfoldighed har jeg sigtet fra og her genfortalt. —

I Bogens Forord takkede jeg bl. a. Sogneraadet for den økonomiske Hjælp, der muliggjorde Udsendelsen af denne Sognebog.

Ved Bogens Afslutning maa jeg takke Matrikelkontoret i København for de smukke Fotos af Sognets ældste Kort, der blev sendt mig til Teksten.

Jeg maa takke Vejle Amts historiske Samfund for Laanet af Klicheer, især til »Fiskeriet, dets Mænd og Kvinder«; og jeg takker min Søn, Pastor, p. t. Løjtnant Johs. Graver for hans værdifulde Hjælp ved Læsningen af Bogens Korrektur.



En Sommersøndag ved Tirsbæk Strand.
Johs. Graver fot.

Noter til Sognet.

- 1) Flora og Fauna 1923.
- 2) Fredrik Appel: Villaen 7. Aargang.
- 3) Meddelelser fra Dansk geologisk Forening Bind 7.
- 4) Regnar Knudsen: Haandbog i Hjemstavnsforskning.
- 5) Marius Hansen: Tirsbæk Gods og Ejere.
- 6) O. Nielsen: Ribe Stifts Beskrivelse 1638.
- 7) Kinch: Ribe By.
- 8) Dokumenterne er bevarede i Vejle Bys Privilegiebog.
- 9) Jomfru Mariæ Renselsesdag den 8. September.
- 10) 13. November.
- 11) St. Peders Stol den 22. Febr.
- 12) De tog Kirkens Agerren bort.
- 13) Skelstene.
- 14) De gengav Marken dens tidligere Form og Størrelse.
- 15) Jomfru Mariæ Renselsesdag, d. v. s. Kyndelmisse d. 22. Febr.
- 16) Væbner.
- 17) 15. August.
- 18) 2. Søndag før Kyndelmisse.
- 19) Senere Tirsbæk Birketing.
- 20) Den 23. November.
- 21) Videnskabernes Selskabs Skrifter 5. R. IV. B.
- 22) Jydske Registre 3.446 b.
- 23) J. J. A. Worsaae: Noter i Nationalmuseet.
- 24) Vilh. la Cour: Danmarks Historie.
- 25) Fra Folkemunde.
- 26) Fra Folkemunde.
- 27) Historisk Tidsskrift 2. B.
- 28) Fra Folkemunde.

Noter til Landboliv og til Aarets og Livets Fester.

- 1) S. Alkærsig: Vejen Sogn.
- 2) Svend Aakjær og Chr. Bokkenheuser: Sognet og Byen.
- 3) Markbogen i Rigsarkivet.
- 4) Henrik Pedersen: Det danske Landbrug.
- 5) Svend Aakjær: Bosættelse og Bebyggelsesformer i Danmark i ældre Tid.
- 6) H. Pedersen: Erindringer fra en lang Levetid.
- 7) Marius Hansen: Tirsbæk Gods og Ejere.
- 8) General Hoverireglementet for Tirsbæk Hovedgaard.
- 9) Skifteprotokol for Tyrsbæk Gods i Coldinghus Amt.
- 10) Gunnar Knudsen: De danske Matrikler og deres Benyttelse (Nutid og Fortid).
- 11) S. Alkærsig: Vejen Sogn.
- 12) Henrik Larsen og Alkærsig: Askov i Malt Herred.
- 13) Coldinghus Amts Landvæsens Commissions Protokol 1782—88.
- 14) Axel Lindvald i Historisk Tidsskrift VIII. R. 4. B.
- 15) Hoveriprotokoller efter Forordningen 12. Aug. 1773.
- 16) General Hoverireglementer i Overensstemmelse med Forord. af 6. Maj 1769.
- 17) Marius Hansen: Tirsbæk Gods og Ejere.
- 18) Nørvang-Tørrild Herreders Skøde- og Panteprotokol Nr. 5.
- 19) Vejle Amts Folkeblad v. Førstelærer P. J. Pedersen.
- 20) Begtrup: Randers og Vejle Amt
- 21) Embedets Liber daticus.

Noter til Hornstrup Kirke.

- | | |
|--|---|
| 1) Meddeelt af Lærer R. J. Kannegaard. | 12) Ribe Bispe-Arkiv. |
| 2) Evald Tang Kristensen: Danske Sagn III. Afd. | 13) Viborg Landstings Skøde- og Pantebog Nr. 50. |
| 3) Fra Folkemunde. | 14) Vejle Amts Aarbog 1914 |
| 4) Fra Folkemunde. | 15) Hirsch: Militærpersonalia. |
| 5) A. D. Jørgensen: Den nordiske Kirkes Grundlæggelse. | 16) Indberetning til Nationalmuseet. |
| 6) Ribe Oldemor Pag. 10. | 17) Chr. Axel Jensen: Danmarks Snedkere og Billedsnidere. |
| 7) Danske Magasin 4. R. 2. B. | 18) Peder Palladius' Visitatsbog. |
| 8) H. Rørdam: Danske Kirkelove 2. B. | 19) Kancelliets Brevbøger. |
| 9) G. F. Gaarmann: Weile Kjøbstad S. 65. | 20) Hans de Hofman: Danske Atlas V. |
| 10) Kronens Skøder. | 21) Evald Tang Kristensen: Danske Sagn III. Afd. |
| 11) I Landsarkivet. | 22) F. Uldall: Danmarks middelalderlige Kirkeklokker. |

Noter til Skolevæsen.

- | | |
|--|---|
| 1) R. Mortensen: Give Sogn. | 4) Gejstlig Skifteprotokol for Ribe Stift. |
| 2) Peder Palladius' Visitatsbog. | 5) Kr. Madsen-Bredal: Minder og Tidsbilleder. |
| 3) Visitats-Noteringerne er alle efter Embedets Liber daticus. | 6) Vejle Amts Avis 3. Sept. 1841. |

Henvisninger og Noter om Hovedgaarden Grundet.

- | | |
|--|--|
| 1) C. F. Wegener: Anders Sørensen Vedel S. 15. | 16) Arnt Berntsen: Danmarchis oc Norgis Fruchbar Herlighed S. 230. |
| 2) V. S. Skeel: Familien Skeel S. 64. | 17) Kronens Skøder I. B. S. 181. |
| 3) Vindernes Stamtavle i Danmarks Adels-Aarbog. | 18) V. S. Skeel: Familien Skeel. |
| 4) V. S. Skeel: Familien Skeel S. 20. | 19) Kancelliets Brevbøger 1566—1570. S. 487. |
| 5) Kolderup-Rosenvinge: Udv. af gl. danske Domme I S. 66. | 20) V. S. Skeel: Familien Skeel. |
| 6) Jydske Tegnelser I. 275. | 21) Danmarks Adels Aarbog. |
| 7) Albret Friis hørte til Skaktavlfriiserne til Haraldskjær og Hvolgaard, senere Rigsraad og Lensmand paa Ribershus. | 22) Sjællandske Tegnelser XVI S. 141. |
| 8) O. Nielsen: Herregaarde i Koldingegnen, Saml. til jydsk Hist. og Topogr. | 23) Hofmans Foundationer LI 734. |
| 9) Kronens Skøder I. B. | 24) Kolderup-Rosenvinge: Udv. af gl. danske Domme IV 1. B. |
| 10) Danske Magasin 3. R. 4. B. S. 32. | 25) Richard og Secher: Prospekter af danske Herregaarde XX. B. |
| 11) Jydske Tegnelser 139 og 152. | 26) V. S. Skeel: Familien Skeel. |
| 12) Vejle Amts Aarbøger 1905 S. 99. | 27) Kolderup-Rosenvinge: Udv. af gl. danske Domme IV S. 177. |
| 13) T. A. Becher: Orion I. B. S. 285. | 28) O. Nielsen: Skads Herred S. 115. |
| 14) Trap: Kongeriget Danmark V. B. | 29) Kancelliets Brevbøger 1655—70. |
| 15) Danske Saml. II. R. 4. B. S. 58. | 30) Danmarks Adels-Aarbog 1886. |
| | 31) Jydske Registre I 395 b. |
| | 32) Kancelliets Brevbøger 1576—79. |

- 33) Sjællandske Registre II. 386 b.
 34) Kronens Skøder I. B.
 35) Kancelliets Brevbøger 1580—83.
 36) J. B. Løfler: Gravstenene i Roskilde Købstad.
 37) V. A. Secher: Kongens Rettertingsdomme 1595—1604.
 38) Kronens Skøder.
 39) Jacob Vinds Fædrene Vaaben.
 40) Danmarks Adels-Aarbog 1886 siger, at hun ligger begravet i Viborg Domkirke.
 41) Erik Pontoppidan: Mormora Danica Tom I.
 42) Bricka og Gellerup: Den danske Adel S. 320.
 43) Velvillig meddelet af Korskirkenes Sognepræst Hr. Pastor Meyer.
 44) Bidrag til Vejle Byes Historie i Hist. Tidsskrift II. B.
 45) Vejle Amts Aarbog 1910 S. 172.
 46) Farstrup og Axelsens Dagbog.
 47) Senere Professor ved Gymnasiet i Odense.
 48) Personalhist. Tidsskrift II. B.
 49) O. Nielsen: Malt Herred.
 50) Søhelten Niels Juels Fader.
 51) Danmarks Adels Aarbog 1886.
 52) A. Thiset: Niels Vind i Dansk Biogr. Leksikon XIX. B.
 53) Biskop Erik Monrads Ligprædiken over Niels Vind.
 54) Richard og Secher: Prospecter af danske Herregaarde.
 55) J. P. Trap: Kongeriget Danmark.
 56) W. Møllerup og Fr. Meidell: Bille-Ættens Historie.
 57) Personalhist. Tidsskrift I. B.
 58) Samme IV.
 59) Seks Smaa børn døde. Krabbernes Stamtavle i Personalhist. Tidsskrift.
 60) P. F. Rist: Jakob de Bruin i Dansk Biogr. Leksikon.
 61) Benzons Stamtavler i Rigsarkivet.
 62) Georgine Knuth: Grundets Ejere.
 63) Trap: Kongeriget Danmark.
 64) Samme: Kongeriget Danmark.
 65) Erik Pontoppidan: Danske Atlas Tom V.
 66) Jordebøger indsendte efter kgl. Missive i 1660—1661 og 1662.
 67) Føenæd, d.v.s. Fødenød, et Stk. Kvæg, Fæsteren skal fodre for Gødsejeren.
 68) Personalhist. Tidsskrift I. B.
 69) Død i 1702 og ligger begravet i Hornstrup Kirke.
 70) Danmarks Adels Aarbog.
 71) P. F. Rist: Detlev v. Brockdorff i Biograf. Leksikon.
 72) Saml. til jydsk Hist. og Topografi III. R.
 73) Trap: Kongeriget Danmark.
 74) Samme.
 75) Samme.
 76) Datteren Sophie var endda gift med to Kaas'er: Rudbeck Kaas til Nedergaard og med Generalmajor af Infanteriet Christian Banner Kaas.
 77) Georgine Knuth: Grundets Ejere.
 78) P. F. Rist: Schack von Brockdorff i Biograf. Leksikon.
 79) F. Krogh: De danske Majorater. I Bjerger Herred.
 80) Trap: Kongeriget Danmark.
 81) Nørvang Tørrild Herreders Skøde- og Panteprotokol Nr. 3.
 82) Erik Pontoppidan: Danske Atlas Tom V.
 83) Samme.
 84) Georgine Knuth: Grundets Ejere.
 85) Indskrifterne findes i Personalhistorisk Bureaus Arkiv.
 86) Kaldsret.
 87) Trap: Kongeriget Danmark.
 88) Samme.
 89) Nørvang Tørrild Herreders Skøde- og Panteprotokol Nr. 3.
 90) H. F. Rørdam: Kirkehistoriske Samlinger V. R. I. B.
 91) Hans de Hofmann: Samlinger af Stiftelser m. m.
 92) Erik Pontoppidan: Danske Atlas Tom V.
 93) Georgine Knuth: Grundets Ejere.
 94) Hans de Hofmann: Fundationer m. m. Tom XI.
 95) Efter Omordningen af Læreren i 1899 gaar Renterne i Kommunekassen.
 96) Hans de Hofmanns Fundationer m. m. Tom XI.

- 99) Danmarks Adels Aarvog 1886
 106) F. Krogh: De danske Majorater.
 101) Senere Præst ved Ribe Domkirke.
 102) Kaldsret.
 103) Nørvang Tørrild Herreders Skøde- og Pantebog Nr. 3.
 104) Danmarks og Norges Spejl for 1770.
 105) Trap: Kongeriget Danmark.
 106) Nørvang Tørrild Herreders Skøde- og Panteprotokol Nr. 5.
 107) Samme.
 108) H. F. Rørdam: Kirkehistoriske Samlinger V. R. 1. B.
 109) Anna Sophie v. Lüttichaus Levnedsløb i Arkivet i Christiansfeld.
 110) Hauch-Fausbøl: Slægtshaandbogen.
 111) F. Krogh: De danske Majorater.
 112) Personalhistoriske Saml. IV R. 2 B.
 113) Hirsch: Militærpersonalia.
 114) Nørvang Tørrild Herreders Skøde- og Panteprotokol Nr. 5.
 115) Hirsch: Militærpersonalia.
 116) Hans Helmuth døde i 1857 som Besidder af Stamhuset Tjele og Vinge. Han blev Kammerherre og Hofjægermester.
 117) F. Krogh: De danske Majorater.
 118) Nørvang-Tørrild Herreders Skøde- og Panteprotokol Nr. 9.
 119) Personalhistorisk Tidsskrift IV. R. 2. B.
 120) Nørvang-Tørrild Herreders Skøde- og Panteprotokol Nr. 13.
 121) G. Kringelbach: H. H. v. Lüttichau i Biografisk Leksikon.
 122) F. Krogh: De danske Majorater.
 123) P. N. Nieuwenhuis: Math. v. Lüttichau i Biograf. Leksikon.
 124) Richard og Secher: Prospekter af danske Herregaarde XX. B.
 125) Richard og Secher: Prospekter af danske Herregaarde XX. B.
 126) Gaardejer Mikkel Andersen, Brødballe Mark.
 127) Bønderupgaard i Tostrup Sogn, Merløse Herred, Holbæk Amt.
 128) G. Kringelbach: Greve Fr. Chr. Julius Knuth i Biografisk Leksikon.
 129) F. Krogh: De danske Majorater.
 130) Danmarks Adels-Aarvog.
 131) Nørvang-Tørrild Herreders Skøde- og Panteprotokol Nr. 28.
 132) Sognepræst til Vejle-Hornstrup.
 133) Georgine Knuth: Grundets Ejere.
 134) Nørvang-Tørrild Herreders Skøde- og Pantebog Nr. 46.
 135) Danmarks Adels-Aarvog 1910.
 136) Nørvang-Tørrild Herreders Skøde- og Pantebog Nr. 50.
 137) Samme Nr. 56.
 138) Hornstrup Sogns Ministerialbog.
 139) Kraks Blaa Bog.
 140) Danmarks Adels-Aarvog 1910.
 141) Hornstrup Sogns Ministerialbog.
 142) Chr. Christiansen, Niels Skou.
 143) Marius Hansen: Hovedgaarden Grundet og dens Ejere.

Noter til Sognestyre.

- 1) R. Mortensen: Landsbyforfatningen i Vejle Amts Aarvog 1824.
 2) Videbrev fra Sindbjerglund 1748. Vejle Amts Aarvog 1930.
 3) Videbrev fra Lindved 1750. Vejle Amts Aarvog 1932.
 4) Videbrev fra Nyborg Langskov. Sogn) fra Stavnsbaandstiden. Vejle Amts Aarvog 1938.
 5) R. Mortensen: Balle Sogn. Desuden er benyttet Kommunens Forhandlingsprotokoller fra 1841—70 og Protokoller over Valgforhandlinger fra 1841—1914.

Noter til Legater.

- 1) Hofman: Foundationer. og milde Stiftelser.
 2) Hiort Lorenzen & Salicath: Repetorium over Legater
 3) Kommunens Arkiv.
 4) Amtets Arkiv.

Noter til Fiskeriet, dets Mænd og Kvinder.

- 1) O. Nielsen: Ribe Oldemor.
- 2) Hans de Hofman: Danske Atlas.
- 3) T. A. Becher: Hist. Qvartalsskrift Orion.
- 4) Sognets Kirkebog.
- 5) Nordisk Tidsskrift for Fiskeri, Ny Række, 3. Aarg.
- 6) A. J. Schmidts Indberetning til Ministeriet.
- 7) Medd. af Muremester Jens Mikkelsen.
- 8) Medd. af Husejer og Fisker Chr. Christensen.
- 9) Medd. af Husejer og Fisker Henrik Pedersen.
- 10) Medd. af Arkitekt Einer Mikkelsen.
- 11) Marius Hansen: Tirsbæk Gods og Ejere.
- 12) Medd. af Forfatteren Anton Berntsen.
- 13) Lønborg Friis: Den jydsk Slavekrig.
- 14) Marius Hansen: Vejle Fjord.
- 15) Medd. af Fru Kathrine Dideriksen.
- 16) Medd. af Husejer Harry Rasmussen.
- 17) Lærer Chr. Nielsen: Nogle Minder og Optegnelsen fra 1864.
- 18) A. Liljefalk og O. Lütken: Vor sidste Krig.
- 19) Forfatter Anton Berntsen.
- 20) Forfatter Anton Berntsen.
- 21) Medd. af Husejer Carl Rasmussen.
- 22) Vejle Amts Avis.
- 23) Medd. af Eksportør Hans Mathiasen.
- 24) Thorkild Graulund: Sysselbogen.
- 25) Medd. af Sognefoged Jens Jensen.
- 26) Medd. af Forfatteren Anton Berntsen.
- 27) Medd. af Husejer Jens Andersen.

INDHOLD

	Side
Indledning	7
Sognet	9
Landboliv	34
Matriklerne fra 1662 og 1664	34
Christian den Femtes Matricul	36
Tidsbilleder fra Sognets Gaarde	51
Hornstrup Gaarde, Inventar, Løsøre og Besætning	58
Jens Christensens Fæstebrev fra Grundet i 1766	60
Bredballe Gaarde, Inventar, Løsøre og Besætning	64
Sognets Udskiftning fra Fællesskabet	68
Om Hoveriet til Grundet og til Tirsbæk	77
Sognets Beboere i Reformtiden 1787 og 1801	83
Tidsbilleder fra den nyere Tid	103
Hornstrup Wiedeforening	110
Folkeløn og Folkeføde i Reformtiden	114
Tyendets Testeringer og Skudsmaal	117
Aarets Fester	122
Livets Fester	127
Hornstrup Kirke	139
Sognepræster	155
Sognets kirkelige Forhold i ældre Tid	169
Sognets kirkelige Udskillelse fra Vejle	176
Bredballe Kirke	180
Skolevæsen	198
Hornstrup Sogns Skolefundats fra 1741	201
Sognets Skoler i den nyere Tid	208
Sogndegne, Skolemestre og Lærere i Hornstrup	212
Substitutter og Skolelærere i Bredballe	219

Sognets Landbrugsejendomme	231
Hovedgaarden Grundet	231
Lille Grundet	278
Øster Grundet	281
Hornstrup Ejendomme	285
Kirkeby Gaarde	312
Lysholt Gaarde	321
Grundet Gammelmark	331
Bredballe Gaarde	334
Sognets Skove	383
Sognestyre i ældre Tid	389
Sognets Legater	412
Sognets Foreninger	417
Fiskeriet, dets Mænd og Kvinder	429